

## مشتری عزیز

با افتخار ورود شما به خانواده کرمان موتور را تبریک گفته و برایتان رانندگی دلپذیری را آرزو مندیم. افتخار ما در شرکت کرمان موتور این است که خودروی با کیفیت بالا و فناوری مهندسی پیشرفته را در اختیار مشتریان خود قرار دهیم.

در این کتابچه شما با ویژگی‌ها و طرز کار خودروی خود آشنا می‌شوید تا هر چه بیشتر از رانندگی با این خودرو لذت ببرید. قبل از شروع رانندگی و استفاده از خودرو، این کتابچه را با دقت مطالعه کنید. در این کتابچه مجموعه‌ای از اطلاعات مهم ایمنی و دستورالعمل‌هایی را خواهید یافت که شما را با ویژگی‌های ایمنی و کنترلی خودروتان آشنا می‌کند و بنابراین قادر خواهید بود تا با ایمنی بیشتری از آن استفاده کنید.

اطلاعات مربوط به تعمیر و نگهداری خودرو که در این کتابچه درج شده است، امکان استفاده ایمن از آن را فراهم کرده و توصیه ما این است که تمامی سرویس‌ها و تعمیرات خودرو را در نمایندگی مجاز شرکت کرمان موتور انجام دهید. نمایندگی‌های مجاز شرکت کرمان موتور تعمیر و نگهداری و سرویس را با کیفیت و دقت بالا انجام می‌دهند و تمامی اقدامات لازم در این زمینه را به انجام می‌رسانند.

این کتابچه بخشی دائمی از خودرو است و باید آن را برای مراجعات بعدی در جایی امن نگهداری کنید. در صورت واگذاری یا فروش این خودرو، آن را به همراه خودرو به مالک بعدی تحویل نمایید.

تمامی حقوق این کتابچه متعلق به شرکت کرمان موتور است. هیچ بخشی از این کتابچه نباید بدون اخذ رضایت قبلی و مکتوب از شرکت تکثیر و یا به هر نحوی ذخیره شود و یا دخل و تصرفی در آن صورت گیرد.



## کتابچه مخصوص مالک خودرو

استفاده از خودرو

نگهداری

مشخصات و ویژگی‌های اجزای آن

تمامی اطلاعات مندرج در این کتابچه، مربوط به زمان انتشار این کتابچه بوده و شرکت کرمان موتور حق دارد که بر اساس سیاست و خط مشی بهبود پیوسته محصولات، این اطلاعات را در هر زمان تغییر دهد و در این کتابچه دخل و تصرف کند.

این کتابچه مربوط به تمامی مدل‌های این خودرو بوده و شامل توضیح و توصیف تمامی تجهیزات استاندارد و اختیاری خودرو می‌باشد. لذا ممکن است بخشی از مطالب مندرج در این کتابچه مربوط به خودروی شما نباشد.

## احتیاط! : تغییرات و اصلاحات مالک در خودروی هیوندای

هرگونه دخل و تصرف در خودرو توسط مالک آن ممنوع است زیرا احتمال دارد که این تغییرات روی کارایی، ایمنی و یا دوام خودرو اثر بگذارد و به علاوه، چنین تغییراتی ممکن است ناقض شرایط و ضوابط گارانتی خودرو باشد. همچنین ممکن است شماری از این تغییرات با مقررات و قوانین وزارت راه و دیگر ادارات دولتی در کشور شما، منافات داشته و نقض این قوانین محسوب شود.

## نصب بی سیم دوطرفه و یا موبایل

خودروی شما مجهز به سیستم تزریق سوخت الکترونیکی و دیگر اجزای الکترونیکی است. همواره این امکان وجود دارد که نصب نادرست و یا تنظیم نادرست بی سیم‌های دوطرفه و یا تلفن‌های موبایل اثرات نامطلوبی روی کارایی سیستم‌های الکترونیکی خودرو بگذارد. لذا توصیه می‌شود که به دقت از تمامی دستورالعمل‌های سازنده بی سیم تبعیت نمایید و یا قبل از اقدام به نصب این وسایل، با نمایندگی مجاز شرکت کرمان موتور در منطقه خود تماس بگیرید تا از دستورالعمل‌ها و اقدامات خاص در این زمینه مطلع شوید و بر اساس این موارد اقدام به نصب سیستم‌های مخابراتی و ارتباطی فوق بر روی خودرو خود بنمایید.

## ایمنی و هشدارهای مربوط به ایراد آسیب به خودرو

این کتابچه شامل اطلاعاتی است که با عنوان **خطر!**، **هشدار!**، **احتیاط!** و یا نکته مشخص شده‌اند که در زیر به چند نمونه آن‌ها اشاره می‌شود:

### احتیاط!

علامت **احتیاط!** نشان‌دهنده بروز وضعیت خطرناکی است که در صورت عدم اجتناب از آن، منجر به جراحات‌های کوچک و یا متوسط می‌شود.

### نکته!

علامت **نکته** نشان‌دهنده بروز وضعیتی است که عدم اجتناب از آن، منجر به آسیب دیدن خودرو می‌شود.

### خطر!

علامت **خطر!** نشان‌دهنده بروز وضعیت خطرناکی است که در صورت عدم اجتناب از آن، منجر به مرگ و یا جراحات افراد می‌شود.

### هشدار!

علامت **هشدار!** نشان‌دهنده بروز وضعیت خطرناکی است که در صورت عدم اجتناب از آن، منجر به مرگ و یا جراحات جدی افراد می‌شود.

### احتیاط!

استفاده از سوخت بی کیفیت و روغن نامناسب فاقد مشخصات هیوندای (HYUNDAI)، می‌تواند آسیب جدی به موتور، گیربکس و دیفرانسیل خودرو وارد کند. همیشه از سوخت و روغن (روانکار) با کیفیت و دارای مشخصات تعیین شده در این کتابچه استفاده نمایید.



این دفترچه راهنما جزئی از خودرو محسوب شده و هنگام فروش باید به مالک بعدی سپرده شود.

### مشخصات خودرو

نوع خودرو	
رنگ خودرو:	مدل:
شماره شاسی:	
شماره موتور:	
تاریخ تحویل خودرو:	مهر و امضای واحد تحویل خودرو:

### مشخصات مالک

مالک اصلی		مالک دوم	
نام و نام خانوادگی:		نام و نام خانوادگی:	
کد ملی:		کد ملی:	
آدرس:		آدرس:	
شماره تلفن:		شماره تلفن:	
کد پستی:	تاریخ خرید:	کد پستی:	تاریخ خرید:

گواهی می نمایم خودرو حاضر بدون هیچگونه نقصی از نظر کارکرد، رنگ و سلامت بدنه و باتری به همراه متعلقات کامل تحویل اینجانب گردید.

امضا:

تاریخ:

نام و نام خانوادگی مالک و یا وکیل قانونی:

## نحوه استفاده از این کتابچه راهنما

ما به دنبال آن هستیم که شما بیشترین لذت را از رانندگی با این خودرو ببرید. بدین منظور این کتابچه می‌تواند به شیوه‌های مختلف در این مسیر به شما کمک کند. برای آشنایی با موضوعات مورد بحث در این کتابچه، به فهرست مطالب آن مراجعه کنید. در صفحه اول هر فصل نیز فهرست مفصلی از مطالب آن فصل ارائه می‌شود. توصیه می‌شود که این کتابچه را به صورت کامل مطالعه نمایید و برای اجتناب از هر گونه آسیب جانی و مالی، به پیغام‌های هشدار دهنده و احتیاطی مندرج در متن توجه کنید.

تصاویر این کتابچه مکمل متن آن هستند و به کمک آن‌ها می‌توانید درک بهتری از توضیحات پیدا کنید. لذا ضمن توجه به تصاویر اطلاعات بیشتری را در مورد ایمنی ویژگی‌های مهم خودرو خود به دست خواهید آورد.

برای مراجعه به یک بخش خاص از فهرست‌های مندرج در ابتدای فصول و یا راهنمای الفبایی انتهایی کتابچه استفاده کنید. این کتابچه شامل هشت فصل و یک راهنمای الفبایی در آخر کتابچه می‌باشد.

در سراسر این کتابچه از علائم و عبارات خطر، هشدار، احتیاط، نکته و علائم هشدار دهنده ایمنی استفاده خواهد شد.

این علامت ایمنی است و برای هشدار در مورد آسیب‌ها و جراحات‌های بالقوه بدنی استفاده می‌شود. لطفاً از تمامی پیام‌های ایمنی بعد از این علامت تبعیت کنید تا از آسیب‌های جانی و مرگ به دور باشید بعد از این علامت ایمنی معمولاً یکی از عبارات‌های خطر، هشدار و یا احتیاط درج شده است.



**خطر!**

**علامت خطر!** نشان‌دهنده بروز وضعیت خطرناکی است که در صورت عدم اجتناب از آن، منجر به مرگ و یا جراحت افراد می‌شود.

**هشدار!**

**علامت هشدار!** نشان‌دهنده بروز وضعیت خطرناکی است که در صورت عدم اجتناب از آن، منجر به مرگ و یا جراحت جدی افراد می‌شود.

ایمنی شما و دیگران بسیار اهمیت دارد. در این کتابچه دستورالعمل‌های ایمنی و طرز کار خودرو و بخش‌های مختلف آن آمده است و به این ترتیب شما از خطرات بالقوه‌ای مطلع می‌شوید که ممکن است شما یا دیگران را تهدید کند و نیز متوجه موارد مضر برای خودرو نیز خواهید شد.

پیغام‌های ایمنی مندرج در برچسب‌های خودرو در این کتابچه این خطرات را توضیح داده‌اند و راه‌های اجتناب و کاهش این ریسک‌ها هم بیان شده است.

هشدارها و دستورالعمل‌های مندرج در این کتابچه برای حفظ ایمنی شما است. عدم تبعیت و توجه به این هشدارها و دستورالعمل‌ها می‌تواند جراحات‌های جدی و یا حتی مرگ به دنبال داشته باشد.

## الزامات و شرایط سوخت خودرو

### موتورهای بنزینی

#### بدون سرب

#### برای کشورهای اروپایی

توصیه می‌شود که برای کارایی بهینه خودرو از بنزین بدون سرب با عدد اکتان RON ۹۵ (عدد اکتان آزمایشگاهی) / شاخص ضدکوبش یا AKI ۹۱ (عدد ضدکوبش موتور) یا بیشتر استفاده شود. شما می‌توانید از بنزین بدون سرب با عدد اکتان RON ۹۴-۹۱ / شاخص ضدکوبش یا AKI برابر ۸۷-۹۰ هم استفاده کنید اما توجه داشته باشید که این کار سبب کاهش جزئی در کارایی خودرو شما می‌شود. (از سوخت‌های ترکیب شده با متانول استفاده نکنید)

#### کشورهای غیر اروپایی

خودرو شما به‌گونه‌ای طراحی شده است که تنها از بنزین بدون سرب با عدد اکتان RON (عدد اکتان) ۹۱ / شاخص ضدکوبش یا AKI ۸۷ و بالاتر استفاده کند. (از سوخت‌های ترکیب شده با متانول استفاده نکنید)

اگر در خودرو خود از بنزین بدون سرب استفاده کنید، می‌توانید حداکثر کارایی را به‌دست آورده و در ضمن می‌توانید آلاینده‌های خروجی خودرو خود و جرم‌گیری شمع‌ها را به حداقل برسانید.

### ⚠ احتیاط!

هرگز از بنزین حاوی سرب استفاده نکنید. استفاده از بنزین سرب‌دار برای مبدل کاتالیزستی خودرو مضر است و به سنسور اکسیژن سیستم کنترل موتور آسیب می‌زند و نیز روی کنترل آلاینده‌های خودرو هم موثر است.

هرگز عامل‌های تمیزکننده سیستم سوخت‌رسانی را به سوخت اضافه نکنید و بدین منظور تنها از مواد تعیین شده استفاده نمایید (توصیه می‌شود که برای جزئیات بیشتر به نمایندگی مجاز شرکت کرمان موتور مراجعه نمایید).

### ⚠ هشدار!

- موقع سوخت‌گیری مجدد بعد از آن‌که نازل جایگاه پمپ بنزین به‌صورت خودکار سوخت‌رسانی بیشتر را قطع می‌کند، از فشار مجدد اهرم سوخت پمپ جایگاه اجتناب کنید.
- برای جلوگیری از بیرون ریختن سوخت درون باک در هنگام تصادف، همیشه درب آن را سفت و محکم کنید.

### ⚠ احتیاط!

علامت احتیاط! نشان‌دهنده بروز وضعیت خطرناکی است که در صورت عدم اجتناب از آن، منجر به جراحتهای کوچک و یا متوسط می‌شود.

### نکته!

علامت نکته: نشان‌دهنده بروز وضعیتی است که عدم اجتناب از آن، منجر به آسیب دیدن خودرو می‌شود.

## بنزین سرب دار (در صورت مجهز بودن)

خودروهای هیوندای به گونه‌ای طراحی می‌شوند که در برخی از کشورها از بنزین سرب‌دار هم استفاده نمایند. موقع استفاده از بنزین سرب‌دار، توصیه می‌شود که با نمایندگی مجاز شرکت کرمان موتور مشورت نمایید.

عدد اکتان بنزین سرب دار با بنزین بدون سرب یکسان است.

## بنزین حاوی الکل و متانول

بنزین الکل‌دار (Gasohol) مخلوط بنزین و اتانول است (که الکل خالص هم نامیده می‌شود) و حاوی متانول است (که الکل چوب هم نامیده می‌شود) و در بازار به جای بنزین بدون سرب و یا حاوی سرب به فروش می‌رسد.

هرگز از بنزین الکل‌دار (Gasohol) حاوی اتانول بیش از ۱۰٪ استفاده نکنید و بنزین یا بنزین الکل‌دار (Gasohol) حاوی متانول را مصرف نکنید. هر کدام از این سوخت‌ها ممکن است سبب مشکلاتی در رانندگی با خودرو شوند و به سیستم سوخت‌رسانی خودرو، سیستم کنترل موتور و سیستم کنترل آلاینده‌های آن آسیب می‌رسانند. در صورت بروز مشکل در خودرو دیگر از بنزین الکل‌دار (Gasohol) استفاده نکنید.

## سوخت‌های دیگر

استفاده از سوخت‌های زیر ممکن است به خودرو و موتور آن آسیب برساند و یا سبب انسداد، عدم احتراق، شتاب ضعیف، کاهش توان موتور، ذوب کاتالیست، خوردگی غیر عادی، کاهش طول عمر موتور و غیره شود. همچنین در صورت استفاده از این سوخت‌ها ممکن است چراغ شاخص ایراد یا MIL خودرو روشن شود:

- سوخت حاوی سیلیکون (Si)
- سوخت حاوی منگنز (Mn)
- سوخت حاوی آهن (FE) و
- سوخت‌های حاوی دیگر افزودنی‌های فلزی

### نکته!

آسیب‌های وارده به سیستم سوخت‌رسانی و یا مشکلات کارایی ناشی از استفاده از هر کدام از این سوخت‌ها، مشمول گارانتی خودرو نمی‌شود.

خرابی خودرو و یا بروز هرگونه مشکل در عملکرد خودرو که ناشی از استفاده از سوخت‌های زیر باشد، ممکن است جزو موارد تحت پوشش گارانتی سازنده خودرو نباشد:

۱. بنزین الکل دار (Gasohol) حاوی بیش از ۱۰ درصد اتانول
۱. بنزین الکل‌دار (Gasohol) حاوی متانول
۲. بنزین حاوی سرب یا بنزین الکل‌دار (Gasohol) حاوی آن

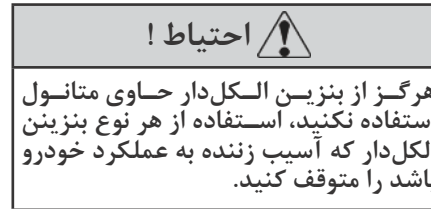

## استفاده از MTBE

شرکت کرمان موتور توصیه می‌کند که از سوخت‌های حاوی MTBE بیش از ۱۵٪ حجم (حاوی ۲/۷٪ وزنی اکسیژن) در خودرو خود استفاده نکنید. سوخت حاوی MTBE بیش از ۱۵٪ حجم (حاوی ۲/۷٪ وزنی اکسیژن) کارایی خودرو را کاهش داده و باعث تولید بخار و هوا گرفتن سیستم سوخت‌رسانی و یا سخت شدن استارت خودرو می‌گردد.

**احتیاط!**

آسیب‌های وارده به سیستم سوخت‌رسانی و یا مشکلات کارایی ناشی از استفاده از سوخت حاوی MTBE بیش از ۱۵٪ حجم (حاوی ۲/۷٪ وزنی اکسیژن)، مشمول گارانتی خودرو نمی‌شود.

## از متانول استفاده نکنید

سوخت‌های حاوی متانول (الکل چوب) نباید در خودرو شما استفاده شوند. این نوع سوخت می‌تواند کارایی خودرو را کاهش داده و به اجزای سیستم سوخت‌رسانی، سیستم کنترل موتور و سیستم کنترل آلاینده‌ها آسیب برساند.

## افزودنی‌های سوخت

شرکت کرمان موتور پیشنهاد می‌کند که از بنزین بدون سرب با عدد اکتان RON (عدد اکتان آزمایشگاهی) ۹۵ / شاخص ضدکوبش یا AKI ۹۱ یا بیشتر برای کشورهای اروپایی یا از بنزین بدون سرب با عدد اکتان RON (عدد اکتان) ۹۱ / شاخص ضدکوبش یا AKI ۸۷ و بالاتر (برای کشورهای غیر اروپایی) استفاده شود.

آن دسته از مشتریانی که از بنزین با کیفیتی که حاوی افزودنی‌های مجاز، استفاده نمی‌کنند، و در استارت خودرو مشکل دارند و یا موتور آن‌ها به‌صورت یکنواخت کار نمی‌کند، باید در هر ۱۵۰۰۰ کیلومتر (برای کشورهای اروپایی) و هر ۵۰۰۰ کیلومتر (برای کشورهای غیر اروپایی) یک بطری افزودنی به سوخت خودرو خود اضافه نمایند. (افزودنی‌ها در نمایندگی‌های مجاز شرکت کرمان موتور موجود هستند و اطلاعات نحوه استفاده از آن‌ها نیز در همین مراکز ارائه می‌شود. از افزودنی‌های دیگر استفاده نکنید.)

## استفاده از خودرو در کشورهای دیگر

اگر قصد دارید با خودروی هیوندای خود در کشورهای دیگر رانندگی کنید، نکات زیر را رعایت کنید:

- همه قوانین مربوط به ثبت و بیمه در کشور مورد نظر را بررسی کنید.
- از وجود سوخت مورد تایید در کشور مورد نظر اطمینان حاصل نمایید.

## فرایند آببندی (BREAK-IN) خودرو

### دستکاری و دخل و تصرف در خودرو

این خودرو به آببندی خاصی نیاز ندارد و با رعایت چند نکته زیر در ۱۰۰۰ کیلومتر اول (۶۰۰ مایل)، می‌توانید کارایی، صرفه اقتصادی و عمر خودرو خود را افزایش دهید:

- با دور تند حرکت نکنید.
- در هنگام رانندگی، دور موتور را بین ۲۰۰۰ و ۴۰۰۰ دور در دقیقه نگه دارید.
- مدت زیادی با یک سرعت خیلی زیاد یا خیلی کم حرکت نکنید. تغییر سرعت موتور برای آببندی صحیح موتور ضروری است.
- از توقف‌های ناگهانی به جز در موارد اضطراری اجتناب کنید تا ترمزها درست جا بیافتند.
- هرگز در ۲۰۰۰ کیلومتر اول کار با خودرو ماشین دیگری را پدک نکنید.

هرگونه دخل و تصرفی در خودرو ممنوع است زیرا این امر می‌تواند روی کارایی، ایمنی و دوام آن تاثیر بگذارد و حتی می‌تواند سبب نقض قوانین و مقررات ملی مربوط به ایمنی و آلاینده‌ها شود.

به علاوه، آسیب‌ها و یا مشکلات کارایی ناشی از دستکاری خودرو مشمول گارانتی نیست.

- استفاده از وسایل الکترونیکی غیر مجاز می‌تواند در عملکرد خودرو اختلال ایجاد کند، به سیم‌کشی آن آسیب برساند و سبب تخلیه باتری و یا آتش‌سوزی شود. برای حفظ ایمنی خود و خودرو، از وسایل الکترونیکی غیر مجاز استفاده نکنید.

۱	خودروی شما در یک نگاه
۲	سیستم ایمنی خودرو
۳	ویژگی‌های خاص خودرو
۴	سیستم صوتی و تصویری خودرو
۵	رانندگی خودرو
۶	رانندگی در وضعیت‌های اضطراری
۷	نگهداری
۸	مشخصات و اطلاعات مصرف‌کننده

## فهرست





۱۴	.....	نمای بیرونی خودرو (I)
۱۵	.....	نمای بیرونی خودرو (II)
۱۶	.....	نمای کلی داخلی خودرو
۱۷	.....	نمای کلی جلو داشبورد
۱۸	.....	محفظه موتور

## نمای بیرونی خودرو (I)

### ■ نمای جلو

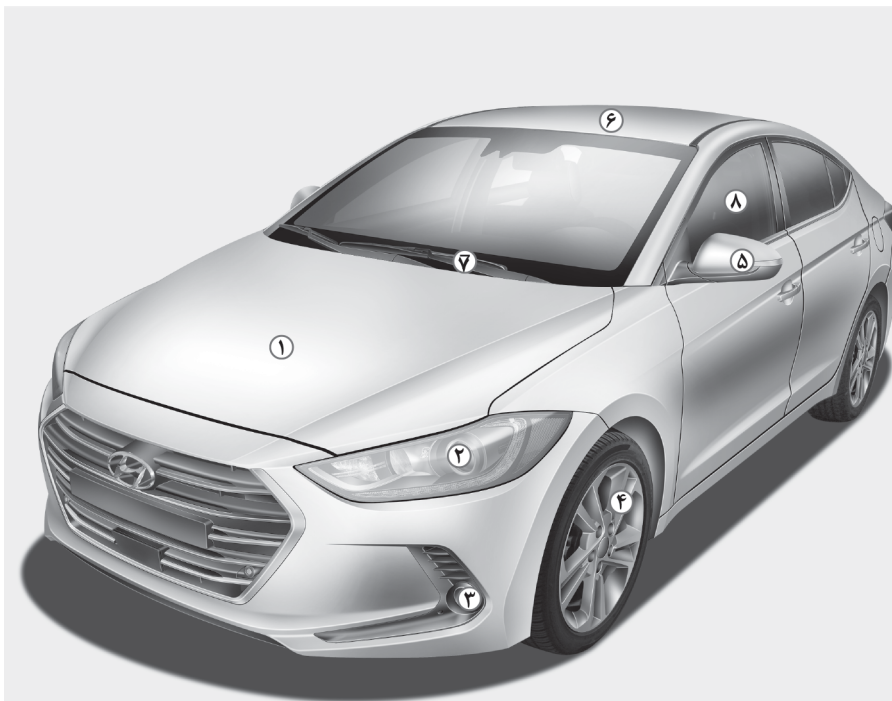

۱. درب موتور
۲. چراغ‌های جلو
۳. چراغ مه‌شکن یا چراغ روز
۴. تاپرها و چرخ‌ها
۵. آینه بغل
۶. سانروف
۷. تیغه‌های برف پاک‌کن جلو
۸. شیشه‌ها

شکل واقعی خودرو ممکن است با این تصویر متفاوت باشد.

## نمای بیرونی خودرو (II)

■ نمای عقب

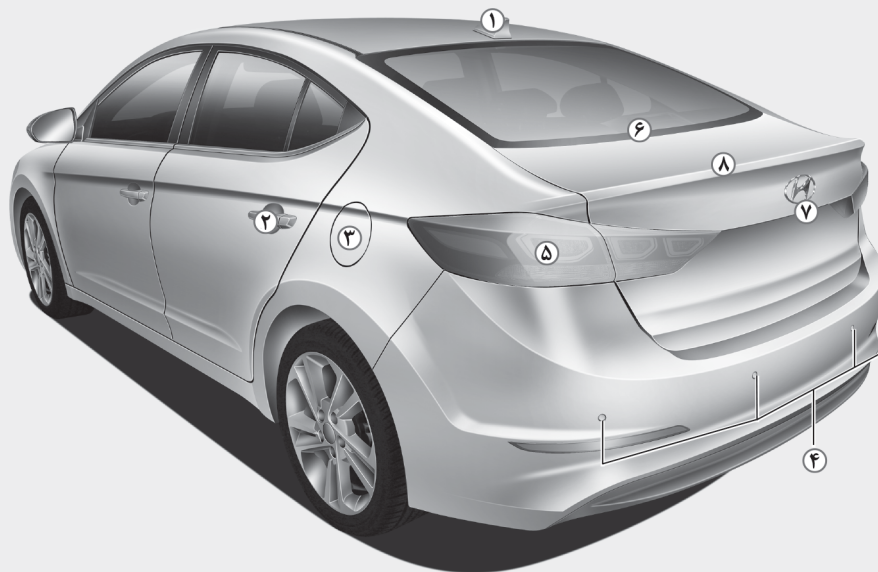

۱. آنتن
۲. درب‌ها
۳. درب باک
۴. سیستم کمکی پارک عقب
۵. چراغ عقب و ترمز
۶. چراغ ترمز سوم
۷. دوربین عقب
۸. صندوق عقب

شکل واقعی خودرو ممکن است با این تصویر متفاوت باشد.

OAD015002

## نمای کلی داخلی خودرو

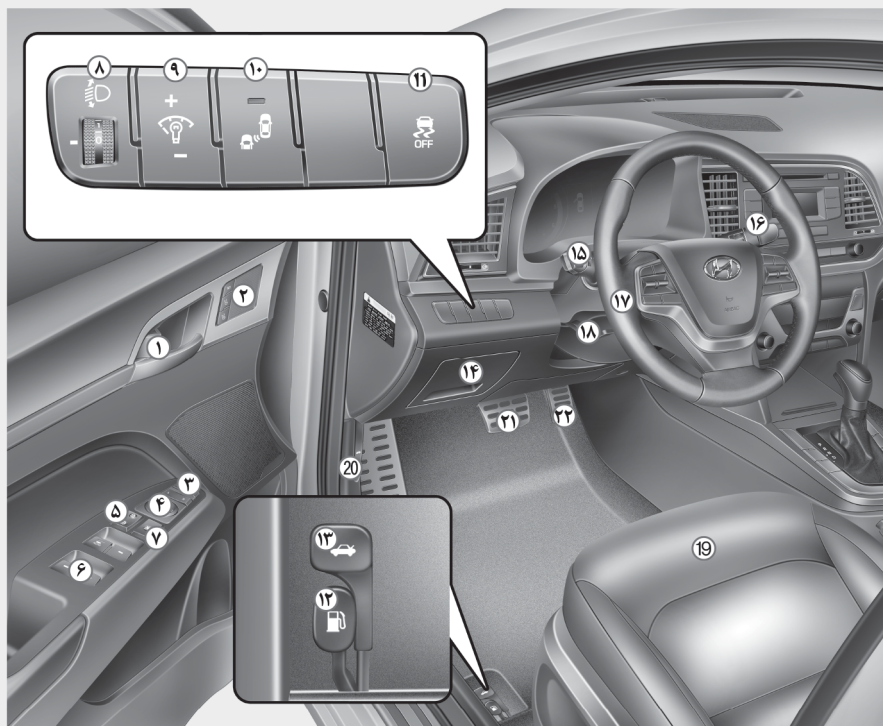

۱. کلید باز و بستن قفل درب
۲. سیستم حافظه وضعیت راننده
۳. کلید تا کردن آینه‌های بغل
۴. کلید کنترل آینه‌های بغل
۵. کلید قفل مرکزی درب
۶. کلیدهای شیشه بالابر برقی
۷. کلید قفل شیشه بالابر برقی
۸. دستگاه تنظیم چراغ‌های جلو
۹. کلید تنظیم نور صفحه کیلومتر
۱۰. کلید سیستم تشخیص نقطه کور
۱۱. کلید خاموش کردن سیستم پایداری الکترونیکی
۱۲. اهرم باز کننده درب باک سوخت
۱۳. اهرم باز کردن درب صندوق
۱۴. جعبه فیوز
۱۵. چراغ راهنما و کنترل چراغ‌ها
۱۶. برف پاک کن و شیشه شور
۱۷. غربلیک فرمان
۱۸. اهرم تلسکوپی و تنظیم موقعیت غربلیک
۱۹. صندلی
۲۰. اهرم باز کردن درب موتور
۲۱. پدال ترمز
۲۲. پدال گاز

شکل واقعی خودرو ممکن است با این تصویر متفاوت باشد.

## نمای کلی جلو داشبورد

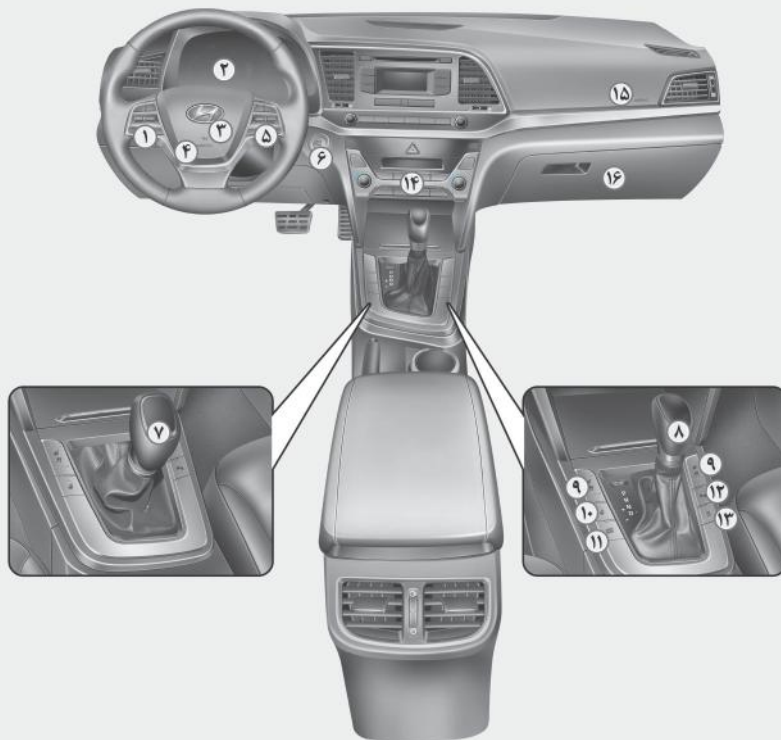

۱. کنترل سیستم صوتی روی فرمان/دستی فناوری بی سیم بلوتوث
۲. صفحه کیلومتر
۳. بوق
۴. ایربگ جلو راننده
۵. کلیدهای کروز کنترل
۶. کلید استارت/دکمه روشن و خاموش موتور
۷. گیربکس دستی
۸. گیربکس اتوماتیک / گیربکس کلاچ دابل
۹. گرمکن صندلی / صندلی تهویه مطبوع دار
۱۰. گرمکن غربلیک فرمان
۱۱. سیستم کنترل حالت رانندگی یکپارچه و درایو
۱۲. سیستم کمکی پارک عقب
۱۳. توقف و حرکت دور آرام یا ISG
۱۴. سیستم کنترل تهویه دستی/ اتوماتیک
۱۵. ایربگ جلو سرنشین
۱۶. جعبه داشبورد

شکل واقعی خودرو ممکن است با این تصویر متفاوت باشد.

OAD015005L

## محفظه موتور

### ■ موتور بنزینی (Nu 2.0 MPI)

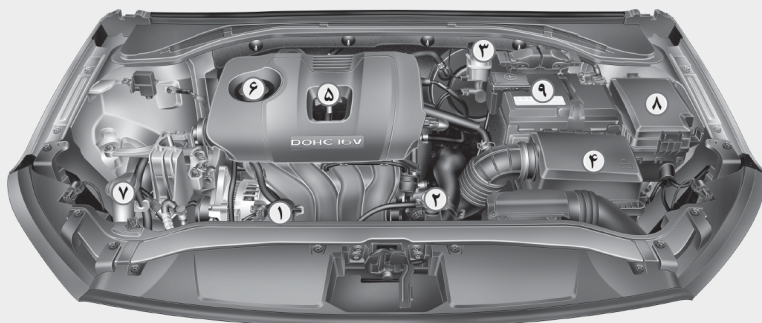

۱. مخزن مایع خنک کننده موتور
۲. درب رادیاتور
۳. مخزن روغن کلاچ / ترمز
۴. فیلتر هوا
۵. میلۀ اندازه گیری (گیج) روغن موتور
۶. درب مخزن روغن موتور
۷. مخزن مایع شیشه شور
۸. جعبه فیوز
۹. باتری

### ■ موتور بنزینی (Gamma 1.6 MPI)

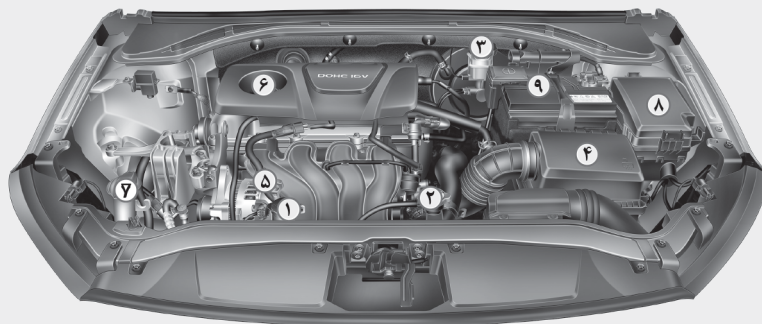

شکل واقعی ممکن است با این تصویر متفاوت باشد.

## ■ موتور بنزینی (Gamma 1.6 T-GDI)

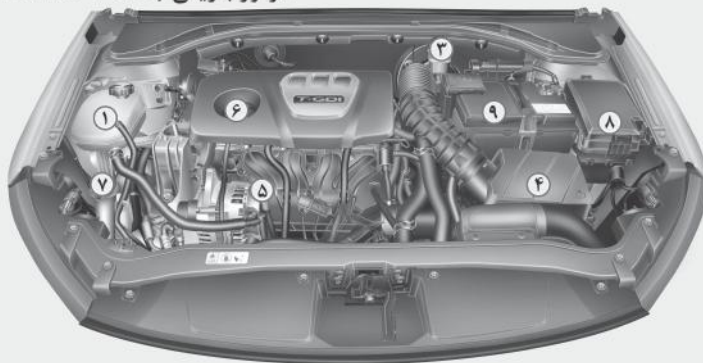

۱. مخزن خنک کننده موتور
۲. درب رادیاتور
۳. مخزن روغن کلاچ / ترمز
۴. فیلتر هوا
۵. میله اندازه گیری (گیج) روغن موتور
۶. درب مخزن روغن موتور
۷. مخزن مایع شیشه شور
۸. جعبه فیوز
۹. باتری

شکل واقعی ممکن است با این تصویر متفاوت باشد.

OAD076120/OAD075001





در این فصل اطلاعات مهمی در مورد نحوه محافظت از راننده و سرنشینان ارائه می‌شود و نحوه استفاده از صندلی و کمربند و نیز نحوه کار ایربگ‌ها بیان می‌شود. به علاوه، در این فصل نحوه محافظت از کودکان و نوزادان در خودرو و وسایل و صندلی‌های مخصوص آن‌ها شرح داده می‌شوند.

۴۹	صندلی کودک (CRS)	۲۲	نکات مهم در رابطه با ایمنی
۴۹	کودکان همیشه در صندلی عقب	۲۲	همیشه کمربند ایمنی خود را ببندید
۵۰	انتخاب صندلی کودک مناسب (CRS)	۲۲	محافظت از کودکان در خودرو
۵۱	نصب صندلی کودک (CRS)	۲۲	خطرات ایربگ‌ها
۵۹	ایربگ‌ها - سیستم ایمنی کمکی	۲۲	حواس پرتی راننده
۶۱	ایربگ‌ها کجا هستند؟	۲۲	کنترل سرعت
۶۴	نحوه کار سیستم ایربگ‌ها چگونه است؟	۲۲	خودروی خود را در وضعیت ایمن نگه دارید
۶۷	بعد از باز شدن ایربگ چه اتفاقی رخ می‌دهد؟	۲۳	صندلی‌ها
۶۹	چرا گاهی ایربگ در هنگام تصادف عمل نمی‌کند؟	۲۴	اقدامات ایمنی
۷۴	مراقبت و محافظت از ایربگ‌ها	۲۵	صندلی‌های جلو
۷۵	اقدامات احتیاطی ایمنی دیگر	۳۰	صندلی‌های عقب
۷۶	برچسب‌های هشدار ایربگ	۳۳	پشت سری (گردنی)
		۳۶	گرم‌کن و تهویه هوای صندلی‌ها
		۴۰	کمربندهای ایمنی
		۴۰	اقدامات ایمنی در مورد کمربند ایمنی
		۴۱	چراغ هشدار کمربند ایمنی
		۴۲	سیستم نگاه‌دارنده کمربند ایمنی
		۴۶	دیگر اقدامات ایمنی در مورد کمربند ایمنی
		۴۸	مراقبت از کمربند ایمنی



## نکات مهم در رابطه با ایمنی

در این بخش و نیز در سراسر این کتابچه، مهم‌ترین موارد ایمنی و اقدامات و توصیه‌های مرتبط با آن ارائه می‌شوند. نکات ایمنی مندرج در این فصل از جمله مهم‌ترین نکات موجود هستند.

### همیشه کمربند ایمنی خود را ببندید

بستن کمربند ایمنی بهترین راه محافظت از خود در تمامی تصادفات است. ایربگ‌ها مکمل کمربند ایمنی هستند و هرگز نمی‌توانند جای آن را پر کنند. بنابراین حتی اگر خودرو شما مجهز به ایربگ است، همیشه از بسته بودن کمربند ایمنی خود و سرنشینان اطمینان حاصل نمایید.

### محافظت از کودکان در خودرو

تمامی کودکان زیر ۱۳ سال که با خودرو شما مسافرت می‌کنند باید از صندلی عقب خودرو استفاده نمایند و نشستن آن‌ها در صندلی جلو ممنوع است. برای نوزادان و کودکان کم سن و سال از صندلی کودک استفاده کنید. در بقیه موارد کودکان باید از صندلی کمکی مخصوص دارای کمربند شانه / کمر استفاده نمایند و تا زمانی که کودک قادر به استفاده از کمربند ایمنی معمولی باشد، استفاده از این صندلی‌های کمکی الزامی است.

### خطرات ایربگ‌ها

با وجودی که ایربگ می‌تواند جان شما را نجات دهد، اما در عین حال می‌تواند به سرنشینانی که خیلی نزدیک به آن‌ها هستند و یا کمربند خود را به درستی نبسته‌اند، آسیب‌های جدی و حتی کشنده وارد کند.

نوزادان، کودکان و نوجوانان در معرض بیشترین خطر ناشی از کیسه هوا هستند. برای اجتناب از این خطرات، دقیقاً به دستورالعمل‌ها و هشدارهای این کتابچه توجه کنید.

### حواس پرتی راننده

پرت شدن حواس راننده می‌تواند خطرات مرگبار و جبران ناپذیری را به دنبال داشته باشد به‌ویژه اگر راننده مذکور از تجربه کافی هم برخوردار نباشد. ایمنی راننده و سرنشینان همیشه در اولویت اول است و راننده باید از انواع حواس پرتی‌ها مانند خواب آلودگی، خیره شدن، خوردن، استفاده از تلفن همراه و نیز صحبت با سرنشینان آگاه بوده و از آن‌ها اجتناب کند.

توجه راننده به هر چیزی بیرون از جاده و یا استفاده از دست‌ها برای کاری غیر از گرفتن فرمان خودرو می‌تواند موجب حواس پرتی راننده و فراهم آورد. برای کاهش خطرات حواس پرتی و در نتیجه کاهش خطر تصادفات احتمالی به نکات زیر توجه کنید:

- همیشه وقتی موبایل خود را تنظیم کنید و یا از آن استفاده کنید که خودرو پارک شده و یا به‌صورت ایمن متوقف شده است (این شامل کار با mp3 پلیرها، زنگ زدن و استفاده از سیستم GPS و غیره هم می‌شود).
- تنها در موارد مجاز قانونی و یا در شرایطی از موبایل خود استفاده کنید که ایمنی کافی داشته باشید.

هرگز در هنگام رانندگی پیامک یا ایمیل ننویسید. اغلب کشورها قوانینی برای ممنوعیت ارسال پیامک در حین رانندگی دارند و در شماری از کشورها و شهرها نیز استفاده از تلفن همراه در حین رانندگی به طور کلی ممنوع است.

- هرگز اجازه ندهید موبایل حواس شما را از رانندگی منحرف کند. شما مسئول ایمنی خود و سرنشینان و عابرین هستید و برای حفظ ایمنی باید دست شما روی فرمان و چشم و توجه شما به جاده باشد.

### کنترل سرعت

سرعت زیاد عامل اصلی تصادفات منجر به مجروحیت و فوت است. معمولاً، هر چه سرعت خودرو بالاتر باشد، خطر هم بیشتر است اما در سرعت‌های پایین هم گاه جراحات‌های جدی رخ می‌دهد. هرگز با سرعت غیر مجاز رانندگی نکنید و همواره بر اساس شرایط جاده سرعت خود را تنظیم نمایید.

### خودرو خود را در وضعیت ایمن نگه دارید

ترکیدن لاستیک‌های خودرو و نقص فنی در حین رانندگی بسیار خطرناک است. برای کاهش احتمال این مشکلات، همیشه فشار باد لاستیک و وضعیت‌ها را چک کنید و تمامی تعمیرات و سرویس‌های زمان‌بندی شده را به صورت منظم انجام دهید.

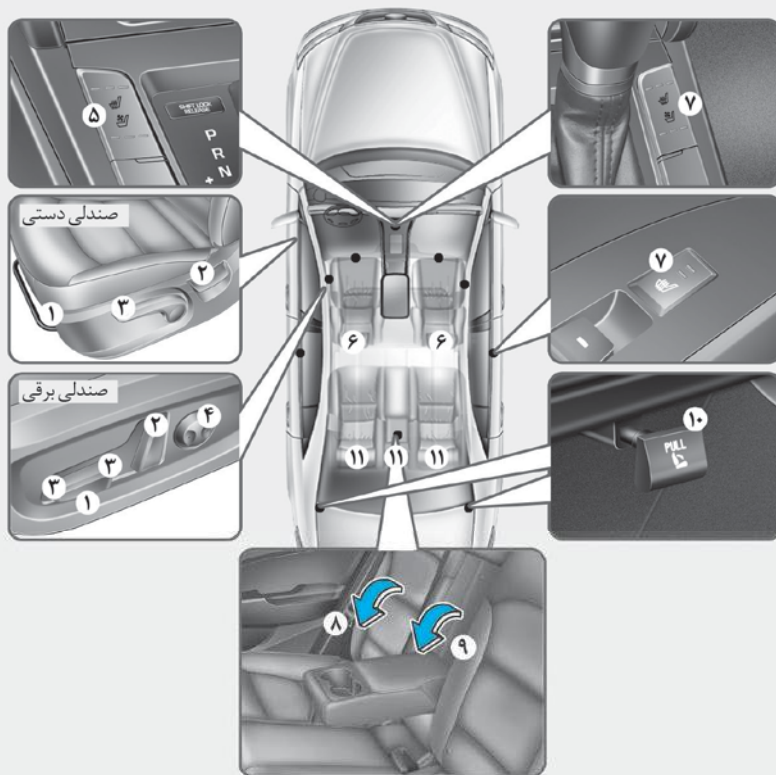

### صندلی های جلو

۱. اهرم تنظیم صندلی و جلو عقب نمودن آن
۲. دسته تنظیم زاویه پشتی صندلی
۳. دستی تنظیم ارتفاع تشک صندلی (صندلی راننده)
۴. کنترل پر کردن گودی کمر (صندلی راننده)
۵. گرمکن صندلی یا سیستم تهویه صندلی\*
۶. بخش پشت سری (گردنی)

### صندلی های عقب

۷. گرمکن صندلی\*
۸. زیر دستی
۹. حمل بار با طول زیاد/باریک\*
۱۰. زاویه پشت صندلی و خواباندن پشتی\*
۱۱. پشت سری (گردنی)

\* در صورت مجهز بودن

## کمربند ایمنی

همیشه قبل از شروع رانندگی کمربند خود را ببندید و از بسته بودن کمربند سرنشینان اطمینان حاصل کنید.

همیشه مسافر باید در حالت قائمه نشسته باشد و کمربند را به صورت صحیح ببندد. نوزادان و کودکان باید از صندلی کودک استفاده کنند. کودکان روی صندلی مخصوص کودک و بزرگسالان باید کمربند خود را ببندند.

### هشدار!

موقع تنظیم کمربند خودروی خود اقدامات احتیاطی زیر را انجام دهید:

- هرگز از یک کمربند برای دو نفر استفاده نکنید.
- همیشه پشتی صندلی را در حالت قائمه نگه دارید و تسمه کمربند ایمنی به طور مناسب دور نشیمنگاه به حالت چسبان قرار گیرد..
- هرگز اجازه ندهید که کودکان در بغل سرنشین بنشینند.

(ادامه دارد)

### هشدار!

برای کاهش خطرات ناشی از باز شدن کیسه هوا اقدامات زیر را انجام دهید:

- صندلی راننده را تا حد امکان دور از کیسه هوا تنظیم کنید تا حدی که کنترل شما بر خودرو کافی باشد.
- صندلی سرنشین جلو را تا حد امکان از کیسه هوا دور کنید.
- برای حداقل نمودن ریسک و کاهش آسیب در ناحیه دست‌ها و بازو، غربلیک فرمان را در وضعیت ساعت ۹ و ۳ در دست بگیرید.
- هرگز هیچ کس یا هیچ چیزی را بین کیسه هوا و خود قرار ندهید.
- نگذارید سرنشین جلو پاهای خود را روی داشبورد قرار دهد تا خطر آسیب دیدگی پاها حداقل شود.

## اقدامات ایمنی

صندلی‌ها را به گونه‌ای تنظیم کنید که نشستن شما ایمن و راحت باشد. راحتی شما در هنگام نشستن روی صندلی خودرو نقش مهمی در ایمنی راننده و سرنشینان دارد و بستن کمربند و ایربگ‌ها هم می‌توانند این ایمنی را بیشتر کنند.

### هشدار!

هرگز از تشکی استفاده نکنید که اصطکاک بین صندلی و سرنشین را کم می‌کند. در غیر این صورت، احتمال دارد سرنشین در هنگام تصادف یا توقف ناگهانی از روی صندلی لیز خورده و کارایی کمربند کمتر می‌شود و خطر آسیب جانی برای سرنشین بیشتر می‌شود.

## ایربگ‌ها

برای کاهش آسیب و خطرات ناشی از باز شدن ایربگ باید اقداماتی را انجام دهید. نشستن نزدیک به کیسه هوا هم می‌تواند به شدت خطر آسیب دیدگی را در هنگام باز شدن آن تشدید کند. بنابراین تا حد امکان صندلی خود را از کیسه‌های هوا دور کنید تا حدی که کنترل شما بر خودرو حفظ شود.

(ادامه)

- هرگز چیزی را پشت صندلی قرار ندهید به‌گونه‌ای که با وضعیت عادی پشتی صندلی و قفل صحیح آن در تداخل باشد.
- از گذاشتن فن‌دک روی کف خودرو یا صندلی اجتناب کنید زیرا وقتی روی صندلی هستید ممکن است گاز درون فن‌دک نشت کرده و سبب بروز آتش‌سوزی شود.
- هنگام برداشتن اجسام ریز زیر صندلی و یا بین صندلی و کنسول وسط احتیاط کنید. زیرا ممکن است دست شما در برخورد با لبه‌های تیز مکانیزم‌های صندلی آسیب ببیند.
- اگر سرنشینان روی صندلی‌های عقب حضور دارند، هنگام تنظیم صندلی جلو دقت لازم را داشته باشید.

## صندلی‌های جلو

صندلی جلو را می‌توان با استفاده از اهرم‌های کنترل واقع در بیرون تشک صندلی تنظیم نمود. قبل از رانندگی، صندلی را در وضعیت صحیح تنظیم کنید به‌گونه‌ای که به راحتی بتوانید فرمان، پدال‌ها و صفحه نشان‌دهنده‌ها را کنترل نمایید.

### هشدار!

برای تنظیم صندلی اقدامات زیر را انجام دهید:

- هرگز سعی نکنید که در هنگام حرکت خودرو، صندلی را تنظیم کنید. در این حالت حرکات صندلی غیر قابل پیش‌بینی است و می‌تواند کنترل خودرو را از دست شما خارج و منجر به تصادف شود.
  - هیچ چیزی را زیر صندلی‌های جلو قرار ندهید. اجسام رها شده در محل قرارگیری پا می‌تواند مانع کار با پدال‌ها شده و سبب بروز سانحه شود.
- (ادامه دارد)

(ادامه)

- هرگز کمربند را از روی گردن و لبه‌های تیز رد نکنید و یا بخش شانه‌ای کمربند خود را هرگز از محلی دور از بدن خود تنظیم نکنید.
- مواظب باشید که کمربند پیچ و تاب نخورد.

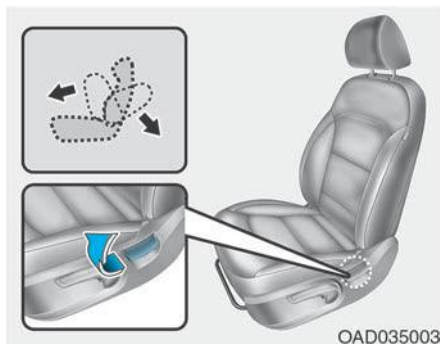

### زاویه پشتی صندلی

برای خواباندن پشتی صندلی:

۱. اندکی به جلو خم شده و اهرم تنظیم پشتی را بالا بکشید.
۲. به دقت به پشتی تکیه داده و تا موقعیت دلخواه آن را کج کنید.
۳. اهرم یا دستی را رها کرده و مطمئن شوید که پشتی صندلی قفل شده است (برای قفل شدن صندلی، اهرم باید به وضعیت اولیه خود بازگردد).

### تنظیم صندلی

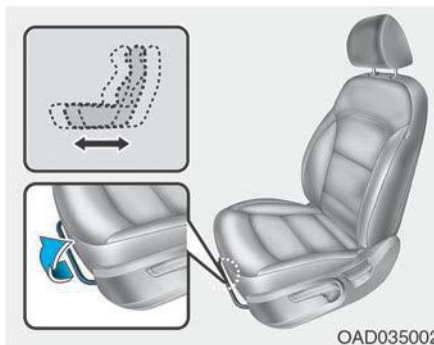

OAD035002

برای تنظیم تشک صندلی و عقب و جلو نمودن آن اقدامات زیر را انجام دهید:

۱. دسته کشویی تنظیم صندلی را به سمت بالا بکشید و آن را نگه دارید.
۲. صندلی را به سمت موقعیت دلخواه حرکت دهید.
۳. دسته را رها کرده و مطمئن شوید که صندلی در جا قفل شده است. بدون استفاده از اهرم سعی کنید صندلی را به عقب و یا جلو حرکت دهید. اگر صندلی حرکت کرد، هنوز درست قفل نشده است.

### ⚠ احتیاط !

- برای جلوگیری از بروز جراحات: هنگام بستن کمربند ایمنی، صندلی را تنظیم نکنید زیرا حرکت رو به جلو تشک صندلی می‌تواند فشار زیادی به شکم شما وارد کند.
- هنگام حرکت دادن و تنظیم صندلی، مواظب باشید که دست یا انگشتان شما بین صندلی گیر نکند.

## تنظیم صندلی برقی

**هشدار!**

هرگز کودکان را بدون حضور بزرگ‌ترها در خودرو تنها نگذارید. صندلی‌های برقی بدون روشن بودن خودرو هم کار می‌کنند.

در زمان تصادف، در این وضعیت شما به کمر بند برخورد می‌کنید و ممکن است گردن شما یا بقیه اعضای بدن آسیب ببینند.

هرچه پشتی صندلی بیشتر خوابیده باشد، امکان در رفتن سرنشین از زیر کمر بند و برخورد کمر بند با گردن سرنشین زیاد است.

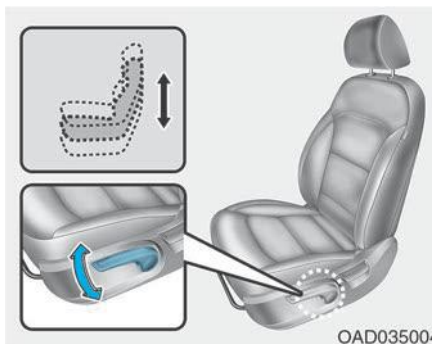

## تنظیم ارتفاع تشک صندلی (صندلی راننده، در صورت مجهز بودن)

برای تغییر ارتفاع تشک صندلی:

- برای پایین آوردن تشک صندلی، دستی را چند بار به سمت پایین فشار دهید.
- برای بالا آوردن تشک صندلی، اهرم را چند بار به سمت بالا بکشید.

## خواباندن پشتی صندلی

نشستن روی صندلی با پشتی خوابیده و در هنگام حرکت خودرو بسیار خطرناک است. این خطر حتی با وجود بستن کمر بند هم به قوت خود باقی است. توانایی سیستم حفاظتی خودرو (کمر بند ایمنی و کیسه هوا) در حالتی که پشتی صندلی خوابیده است بسیار کاهش می‌یابد.

**هشدار!**

هرگز اجازه ندهید که سرنشینان هنگام حرکت خودرو پشتی صندلی را بخوابانند. حرکت با پشتی صندلی خوابیده شانس جراحات های کشنده و جدی را در هنگام تصادف و یا توقف‌های ناگهانی افزایش می‌دهد. رانندگان و سرنشینان باید همیشه به پشتی تکیه داده و کمر بند خود را ببندند و پشتی باید قائم باشد.

کمر بند باید به خوبی به سینه و کمر شما بچسبد تا از کار کردن درست آن‌ها مطمئن شویم. وقتی پشتی صندلی خوابیده است، قسمت سه نقطه ای کمر بند درست کار نمی‌کند زیرا به سینه نمی‌چسبد و جلو شما قرار می‌گیرد.

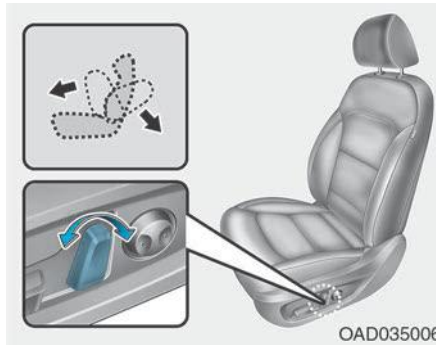

### زاویه پشتی صندلی

برای خواباندن پشتی صندلی به صورت زیر عمل کنید:

۱. کلید کنترل را به جلو یا عقب فشار دهید.
۲. بعد از آن که پشتی صندلی به موقعیت مطلوب رسید، کلید را رها کنید.

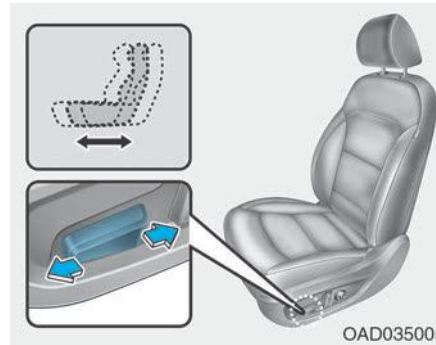

### تنظیم به سمت جلو یا عقب

برای حرکت صندلی‌ها به جلو یا عقب به صورت زیر عمل کنید:

۱. کلید کنترل را به عقب یا جلو فشار دهید.
۲. بعد از آن که صندلی به موقعیت مطلوب رسید، کلید را رها کنید.

### ⚠ احتیاط !

- برای جلوگیری از آسیب دیدن صندلی‌ها اقدامات و نکات زیر را مد نظر داشته باشید:
- بعد از آن که صندلی تا آخرین نقطه عقب یا جلو آمد، از تنظیم کردن صندلی‌ها خودداری نمایید.
  - موقع خاموش بودن خودرو، بیش از حد نیاز با صندلی‌های برقی کار نکنید (تنظیم نکنید). این کار سبب تخلیه باتری و دشارژ شدن آن می‌شود.
  - هم‌زمان از کار با دو یا چند صندلی برقی خودداری نمایید. این کار سبب می‌شود که صندلی‌ها درست کار نکنند.



۲. بعد از آن که تشک به موقعیت مطلوب رسید، کلید را رها کنید.

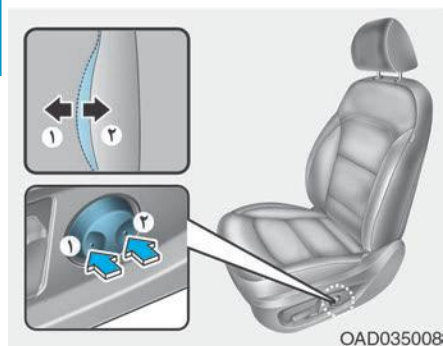

OAD035008

### پایه کمر یا پشت کمری:

- پشت کمری را می توان با فشار کلید آن تنظیم نمود.
- برای افزایش اندازه کمری قسمت جلو کلید (۱) را فشار و برای کاهش اندازه آن، قسمت عقب کلید (۲) را فشار دهید.

در زمان تصادف، در این وضعیت شما به کمر بند برخورد می کنید و ممکن است گردن شما یا بقیه اعضای بدن آسیب ببینند.

هرچه پشتی صندلی بیشتر خوابیده باشد، امکان در رفتن سرنشین از زیر کمر بند و برخورد کمر بند با گردن سرنشین زیاد است.

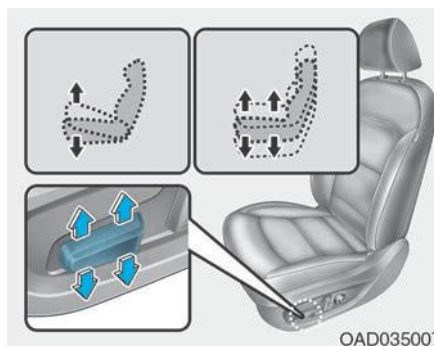

OAD035007

### تنظیم ارتفاع تشک صندلی

برای تغییر ارتفاع تشک صندلی:

۱. قسمت جلو کلید کنترل را فشار دهید تا قسمت جلویی تشک بالا یا پایین بیاید.
- قسمت عقبی کلید کنترل را فشار دهید تا ارتفاع تشک کم یا زیاد شود.

### خواباندن پشتی صندلی

نشستن روی صندلی با پشتی خوابیده و در هنگام حرکت خودرو بسیار خطرناک است. این خطر حتی با وجود بستن کمر بند هم به قوت خود باقی است. توانایی سیستم حفاظتی خودرو (کمر بند ایمنی و/یا کیسه هوا) در حالتی که پشتی صندلی خوابیده است بسیار کاهش می یابد.

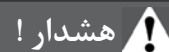

**هشدار!**

هرگز اجازه ندهید که سرنشینان هنگام حرکت خودرو پشتی صندلی را بخوابانند. حرکت با پشتی صندلی خوابیده شانس جراحت های کشنده و جدی را در هنگام تصادف و یا توقف های ناگهانی افزایش می دهد. رانندگان و سرنشینان باید همیشه به پشتی تکیه داده و کمر بند خود را ببندند و پشتی باید قائم باشد.

کمر بند باید به خوبی به سینه و کمر شما بچسبد تا از کار کردن درست آن ها مطمئن شویم. وقتی پشتی صندلی خوابیده است، قسمت سه نقطه ای کمر بند درست کار نمی کند زیرا به سینه نمی چسبد و جلو شما قرار می گیرد.

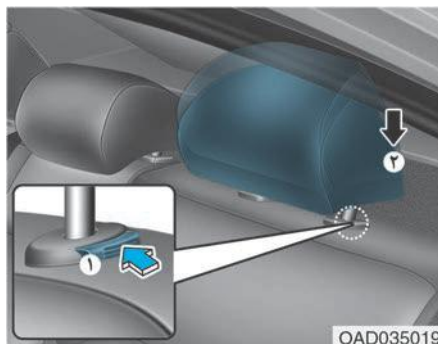

OAD035019

برای خواباندن پشتی صندلی عقب:

۱. پشتی صندلی جلو را در وضعیت قائم قرار دهید و در صورت لزوم صندلی جلو را به سمت جلو هل دهید.
۲. پشت سری (گردنی) عقب را در پایین‌ترین وضعیت قرار دهید.

## صندلی‌های عقب

### جمع کردن صندلی عقب (در صورت مجهز بودن)

پشتی صندلی‌های عقب را می‌توان خواباند تا اشیاء بلند را حمل کرد و یا فضای صندوق بار خودرو را افزایش داد.

### جیب صندلی (در صورت مجهز بودن)

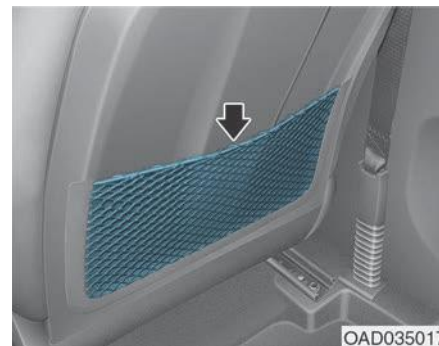

OAD035017

قسمت پشتی صندلی‌های جلو دارای جیب می‌باشد.

### هشدار!

- هرگز اجازه ندهید که سرنشینان هنگام حرکت خودرو روی صندلی‌های خوابیده بنشینند زیرا وضعیت مناسبی نیست و کمربند در دسترس نیست. همچنین این کار می‌تواند در تصادفات و توقف‌های ناگهانی سبب جراحات‌های جدی و حتی مرگ شود.
- اشیاء حمل شده در این قسمت نباید بلندتر از ارتفاع صندلی‌های جلو باشند زیرا در غیر این صورت در هنگام توقف ناگهانی یا تصادف به سمت جلو آمده و منجر به مرگ و یا جراحت جدی می‌شوند.

### احتیاط!

از گذاشتن اجسام سنگین یا تیز در جیب‌های صندلی‌ها خودداری کنید. در هنگام تصادف، این اشیاء می‌توانند به سرنشینان آسیب برسانند.

۵. برای استفاده از صندلی عقب، پشتی را بالا آورده و به سمت عقب هل دهید. پشتی را تا زمانی که جا بخورد، محکم نگه دارید. مطمئن شوید که پشتی صندلی در جای خود قفل شده است.

### ⚠ هشدار!

موقع برگرداندن پشتی صندلی به وضعیت عادی، پشتی را گرفته و به آرامی برگردانید. با فشار قسمت فوقانی پشتی، اطمینان حاصل کنید که پشتی کاملاً در وضعیت قائم قرار دارد. در غیر این صورت در صورت تصادف و یا بارهای درون صندوق به جلو حرکت کرده و به سرنشینان برخورد می کنند و می توانند باعث آسیب های جانی و حتی مرگ شوند.

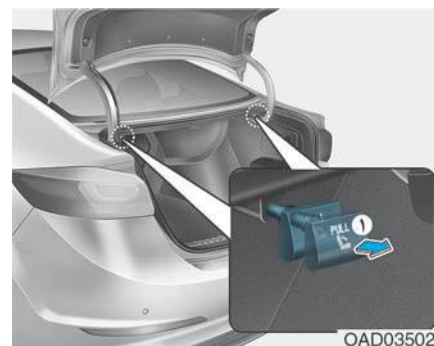

OAD035021

۳. اهرم جمع کننده پشتی صندلی (۱) داخل صندوق را بکشید.



OAD035022

۴. پشتی صندلی را به سمت جلوی خودرو خم کنید.

### ⚠ هشدار!

بارهای درون خودرو همیشه باید بسته باشند تا در توقف های ناگهانی به بدنه خودرو برخورد نکنند و به سرنشینان خودرو آسیب نرسانند. از گذاشتن اشیاء و وسایل روی صندلی های عقب اجتناب کنید زیرا نمی توان آن ها را بست و ممکن است در برخوردها و یا توقف های ناگهانی به سرنشینان برخورد نمایند.

### ⚠ هشدار!

موقع گذاشتن بار در خودرو و یا تخلیه آن، مطمئن شوید که خودرو خاموش است، گیربکس اتوماتیک در وضعیت P (پارک) قرار داد و گیربکس دستی در وضعیت دنده عقب است یا روی دنده ۱ تنظیم شده و ترمز دستی کشیده شده است. عدم رعایت این موارد ممکن است سبب حرکت ناگهانی خودرو شود.

### احتیاط!

- هنگام گذاشتن اشیاء بلند و باریک در مجرای بالای زیر دستی دقت کنید که به تزئینات داخل خودرو آسیب نرسانید.
- هنگام گذاشتن بار روی صندلی های عقب، آن‌ها را به خوبی ببندید تا از حرکت و تکان آن‌ها موقع رانندگی جلوگیری شود.

### هشدار!

همیشه بارهای داخل خودرو را ببندید تا در موقع تصادف پرتاب نشوند و به سرنشینان آسیب نرسانند. از گذاشتن وسایل و بار روی صندلی های عقب خودداری نمایید زیرا امکان بستن آن‌ها نیست و ممکن است در توقف های ناگهانی و یا تصادف به سرنشینان برخورد کرده و خطرناک باشد.

### گذاشتن اشیاء بلند و باریک در فضای بالای زیر دستی (در صورت مجهز بودن)

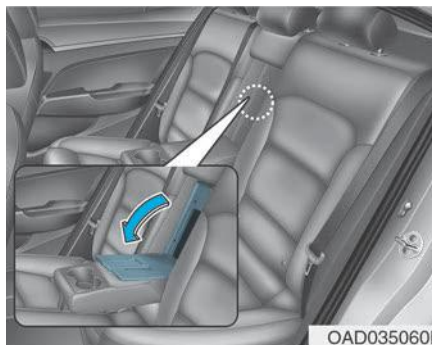

- فضای بار اضافی در داخل زیر دستی وجود دارد که می توان اشیاء باریک و بلند (مانند چوب اسکی، میله و غیره) را درون آن قرارداد که امکان حمل آن‌ها با صندوق بسته وجود ندارد.
۱. زیر دستی را پایین بیاورید.
  ۲. روکش را ضمن فشار اهرم به پایین، باز کنید.

### زیر دستی خودرو

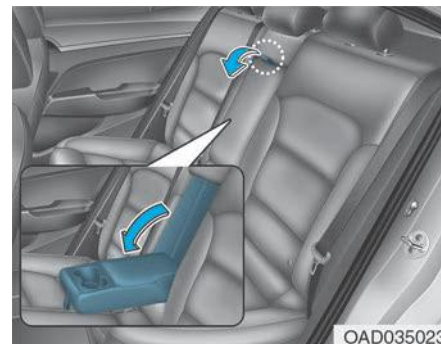

زیر دستی در وسط صندلی های عقب واقع شده است. برای استفاده از آن باید آن را از روی پشتی کشیده و بخوابانید.

(ادامه)

- هرگز موقع حرکت خودرو، بخش پشت سری (گردنی) صندلی راننده را تنظیم نکنید
- بخش پشت سری (گردنی) را در نزدیک ترین وضعیت ممکن به بخش پشت سری (گردنی) سرنشین تنظیم کنید.
- هرگز از تشک صندلی استفاده نکنید که بدن را از پشتی صندلی دور نگه می‌دارد.
- مطمئن شوید که بعد از تنظیم، بخش پشت سری (گردنی) سر جای خود قفل شده است.

### نکته !

برای جلوگیری از هرگونه آسیبی، هرگز به بخش پشت سری (گردنی) ضربه نزنید و یا آن را نکشید.

### احتیاط !

اگر روی صندلی‌های عقب سرنشینی حضور ندارد، ارتفاع بخش پشت سری (گردنی) را در پایین ترین وضعیت ممکن تنظیم نمایید. پشت سری (گردنی) صندلی‌های عقب می‌تواند دید عقب راننده را کاهش دهد.

### هشدار !

- برای کاهش خطر آسیب‌های جدی و یا مرگ در تصادفات، موقع تنظیم بخش پشت سری (گردنی) اقدامات زیر را انجام دهید:
- همیشه بخش پشت سری (گردنی)‌های تمامی سرنشینان را قبل از استارت خودرو تنظیم نمایید.
- هرگز اجازه ندهید که کسی روی صندلی بدون بخش پشت سری (گردنی) بنشیند.

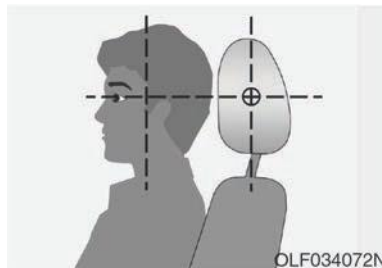

بخش پشت سری (گردنی) ها را به گونه‌ای تنظیم کنید که قسمت وسط بخش پشت سری (گردنی) ها در ارتفاعی یکسان با ارتفاع قسمت بالای چشمان سرنشین باشد. (ادامه دارد)

### هشدار !

حمل بار

موقع بارگیری و یا تخلیه بار، مطمئن شوید که موتور خاموش است، گیربکس اتوماتیک و یا گیربکس کلاچ دو طرفه در وضعیت P (پارک) و ترمز دستی کشیده شده است. عدم رعایت این موارد ممکن است سبب حرکت خودرو شود.

### پشت سری (گردنی)

صندلی‌های جلو و عقب خودرو دارای بخش پشت سری (گردنی)‌های قابل تنظیم هستند. بخش پشت سری (گردنی)‌ها راحتی بیشتری را برای سرنشینان ایجاد می‌کنند و کاربرد مهم‌تر آن‌ها این است که در زمان تصادفات و به‌ویژه در ضربات و تصادفات از عقب، مانع آسیب دیدگی گردن و جابجایی مهره‌ها می‌شود.

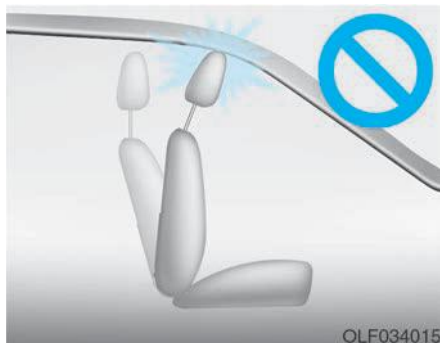

OLF034015

**نکته!**

اگر پشتی صندلی را به سمت جلو خم کنید و بخش پشت سری (گردنی) و تشک خودرو بالا باشند در آن صورت بخش پشت سری (گردنی) ممکن است با آفتاب‌گیر یا دیگر قطعات خودرو تماس پیدا می‌کند.

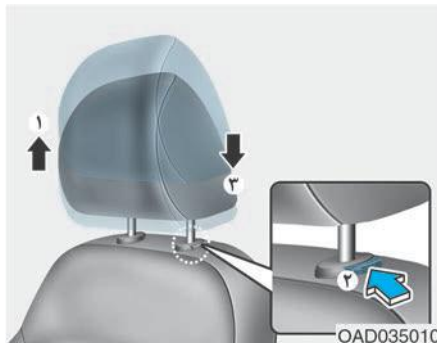

OAD035010

**تنظیم ارتفاع پشت سری (گردنی) (بالا و پایین کردن آن)**

برای بالا آوردن بخش پشت سری (گردنی):

۱. آن را تا وضعیت مطلوب (۱) به بالا بکشید.

برای پایین آوردن بخش پشت سری (گردنی):

۱. کلید (۲) روی پایه بخش پشت سری

(گردنی) را فشار داده و نگهدارید.

۲. گردنی را تا وضعیت مطلوب (۳) پایین

بیاورید.

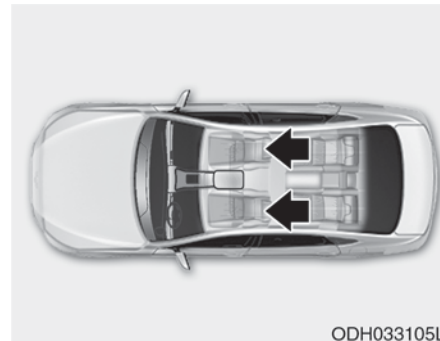
**پشت سری (گردنی) های صندلی جلو**

ODH033105L

صندلی راننده و سرنشین جلو مجهز به بخش پشت سری (گردنی) است تا راحتی و ایمنی آن‌ها را فراهم نماید.

۲. پایه‌های (۲) بخش پشت سری (گردنی) را در داخل سوراخ‌های مخصوص آن قرار داده و کلید آزاد سازی (۱) را فشار دهید.
۳. بخش پشت سری (گردنی) را در ارتفاع مناسب تنظیم کنید.
۴. پشتی (۴) را با دستی کج کننده (۳) کج کنید.

**⚠ هشدار!**

همیشه مطمئن شوید که بخش پشت سری (گردنی) بعد از بستن سر جای خود قفل و درست تنظیم شده است.

**⚠ هشدار!**

**هرگز اجازه ندهید کسی روی صندلی بدون بخش پشت سری (گردنی) بنشیند.**

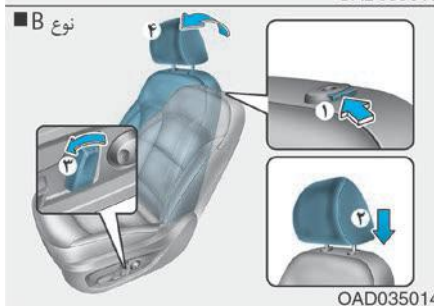
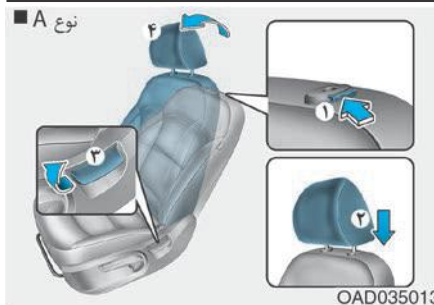

- برای بستن بخش پشت سری (گردنی) به شرح زیر عمل کنید:
۱. پشتی را کج کنید.

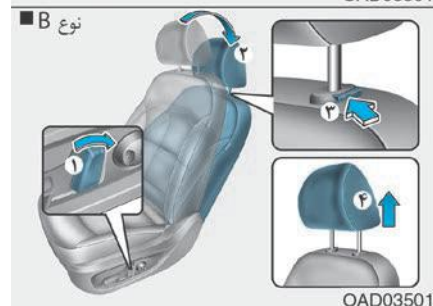
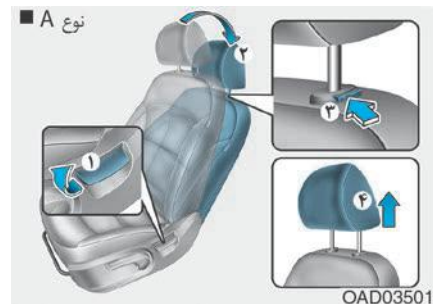

### باز کردن و بستن

- برای باز کردن بخش پشت سری (گردنی):
۱. پشتی (۲) را با دستی کج کننده (۱) کج کنید.
  ۲. بخش پشت سری (گردنی) را تا آخرین حد بالا بیاورید.
  ۳. کلید آزاد سازی بخش پشت سری (گردنی) (۳) را ضمن کشیدن بخش پشت سری (گردنی) به سمت بالا (۴)، فشار دهید.



## گرم کن و تهویه هوای صندلی‌ها گرم کن صندلی‌های جلو (در صورت مجهز بودن)

گرم کن صندلی‌ها برای گرم کردن صندلی در آب و هوای سرد استفاده می‌شوند.

### هشدار!

گرم کن صندلی‌ها می‌تواند حتی در دماهای پایین موجب سوختگی شوند و این امر در صورت استفاده طولانی از آن‌ها محتمل تر است. سرنشینان باید بعد از احساس گرمای شدید در صندلی آن را خاموش نمایند. افرادی که به دلایل جسمی قادر به احساس تغییر دما نیستند و یا نمی‌توانند درد را احساس کنند باید بیشتر مراقب باشند و به‌ویژه این امر در مورد سرنشینان زیر صادق است و باید بیشتر دقت نمایند:

- نوزادان، کودکان، افراد مسن و از کار افتاده و یا بیماران
- افراد دارای پوست‌های حساس که راحت‌تر دچار سوختگی می‌شوند.
- افراد خسته
- افراد مسموم شده

(ادامه دارد)

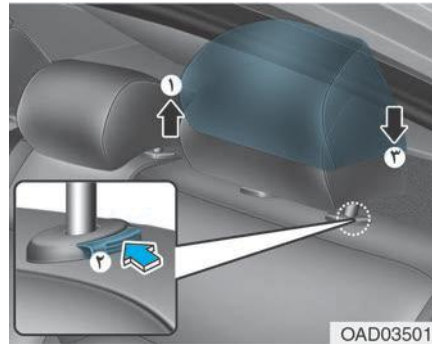

### تنظیم ارتفاع به بالا و پایین (در صورت مجهز بودن):

برای بالا آوردن بخش پشت سری (گردنی):

۱. آن را به سمت بالا (۱) بکشید.

برای پایین آوردن بخش پشت سری (گردنی):

۱. کلید آزادسازی (۲) را فشار داده و نگهدارید.
۲. بخش پشت سری (گردنی) (۳) را پایین بیاورید.

## پشت سری (گردنی) صندلی عقب

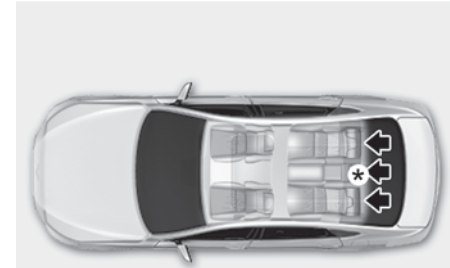

\* در صورت مجهز بودن

ODH034111

صندلی‌های عقب مجهز به بخش پشت سری (گردنی) هایی هستند که در تمامی وضعیت‌های صندلی‌ها قابل نصب است و ایمنی و راحتی را برای سرنشینان به ارمغان می‌آورد.



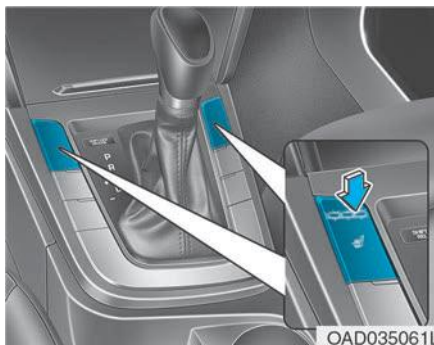

- هر بار که این کلید را فشار می‌دهید، تنظیمات دمای صندلی به شرح زیر تغییر می‌کند:  
 زیاد (■ ■ ■ ■) → خاموش  
 ↑  
 متعادل (■ ■ ■) ← کم
- موقع فشار کلید برای مدت بیش از ۱/۵ ثانیه در هنگام روشن بودن گرم‌کن، گرم‌کن خاموش می‌شود.
- موقع روشن کردن خودرو، گرم‌کن صندلی به صورت پیش فرض در وضعیت خاموش (OFF) قرار دارد.

### اطلاعات

وقتی کلید گرم‌کن روشن است (در وضعیت ON)، سیستم گرماپیش صندلی بر اساس دمای صندلی به صورت اتوماتیک روشن یا خاموش می‌شود.

وقتی خودرو روشن است، یکی از کلیدها را فشار دهید تا صندلی راننده یا سرنشین گرم شود. در آب و هوای معتدل و یا در شرایطی که نیازی به گرم‌کن صندلی نداریم، کلیدهای گرم‌کن صندلی را در وضعیت خاموش قرار دهید.

(ادامه)  
 • افرادی که داروهای خواب آور مصرف کرده‌اند.

### هشدار!

هرگز چیزی را روی صندلی قرار ندهید که موقع روشن بودن گرم‌کن مانع رسیدن گرمای آن می‌شود و عایق است، مانند پتو یا تشک‌های صندلی. این امر می‌تواند سبب داغ شدن گرم‌کن شده و سبب سوختگی و آسیب دیدگی صندلی شود.

### نکته!

برای جلوگیری از آسیب دیدن گرم‌کن‌های صندلی و خود صندلی‌ها اقدامات زیر را انجام دهید:

- هرگز از حلال‌هایی مانند تینر رنگ، بنزن، الکل و یا بنزین برای تمیز کردن صندلی‌ها استفاده نکنید.
- هرگز اشیاء سنگین و تیز را روی صندلی‌های دارای گرم‌کن قرار ندهید.
- روکش صندلی را تعویض نکنید زیرا می‌تواند به سیستم گرم‌کن و تهویه هوا آسیب برساند.

## گرم‌کن‌های صندلی‌ها و تهویه هوا (در صورت مجهز بودن)

### اطلاعات

هنگام روشن بودن گرم‌کن، سیستم گرمایش به‌صورت خودکار و براساس دمای صندلی روشن و یا خاموش می‌شود.

### احتیاط!

برای جلوگیری از آسیب دیدن گرم‌کن و یا خنک‌کن صندلی و صندلی‌ها اقدامات زیر را انجام دهید:

- تنها موقعی از گرم‌کن‌ها و یا خنک‌کننده‌های صندلی استفاده کنید که سیستم کولر یا بخاری خودرو روشن است. استفاده طولانی مدت از گرم‌کن و یا خنک‌کننده صندلی در حالت خاموش بودن بخاری و یا کولر به گرم‌کن و خنک‌کننده صندلی‌ها آسیب می‌رساند.
- هرگز از حلال‌هایی مانند تینر رنگ، بنزن، الکل و یا بنزین برای تمیز کردن صندلی‌ها استفاده نکنید.

(ادامه دارد)

گرم‌کن‌های صندلی‌ها و سیستم تهویه مطبوع صندلی‌ها برای گرم کردن و نیز خنک کردن صندلی‌های جلو خودرو استفاده می‌شوند و بدین منظور هوا از طریق مجاری کوچک روی سطح تشک‌ها و پشتی‌های صندلی‌ها جریان پیدا می‌کند. موقعی که گرم‌کن و یا خنک‌کننده صندلی‌ها کار نمی‌کند و نیازی به آن‌ها نداریم، کلید آن‌ها را در وضعیت خاموش قرار دهید.

هنگام کار موتور، کلید را فشار دهید تا صندلی راننده و یا سرنشین گرم و یا خنک شود (در صورت مجهز بودن)

- هر بار که کلید را فشار می‌دهید، جریان هوا به‌شرح زیر عوض می‌شود:

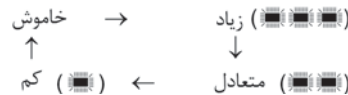

- اگر کلید را بیش از ۱/۵ ثانیه در هنگام کار کردن گرم‌کن و یا خنک‌کننده فشار دهید در آن صورت گرم‌کن و یا خنک‌کننده خاموش خواهد شد.

- موقع باز بودن سوئیچ، گرم‌کن یا خنک‌کننده صندلی‌ها به‌صورت پیش فرض در وضعیت خاموش قرار دارد.

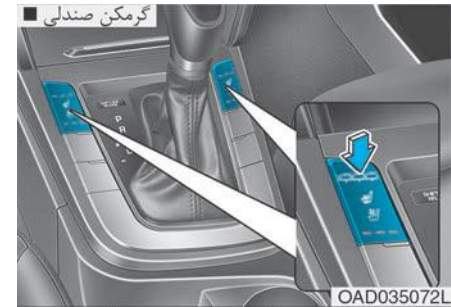

## گرمکن‌های صندلی‌های عقب (در صورت مجهز بودن)



وقتی موتور روشن است، هر کدام از کلید را فشار دهید تا صندلی عقب گرم شود. در آب و هوای معتدل و یا در شرایطی که نیازی به گرم‌کن صندلی نیست، کلید را در وضعیت خاموش قرار دهید.

- (ادامه)
- از پاشیدن مایعات بر روی صندلی‌های جلو و پشتی‌ها خودداری کنید زیرا می‌تواند سبب انسداد مجاری تهویه هوا شده و در کار سیستم گرم‌کن اختلال ایجاد نماید.
  - از گذاشتن اقلامی مانند کیسه‌های پلاستیکی و یا روزنامه در زیر صندلی‌ها خودداری نمایید. این اقلام می‌توانند سبب انسداد ورودی هوا شده و در کار مجاری هوا اختلال ایجاد نمایند.
  - روکش صندلی را تعویض نکنید زیرا می‌تواند به گرمکن و خنک‌کننده آسیب برساند.
  - اگر سیستم تهویه صندلی‌ها درست کار نمی‌کند، خودرو را خاموش و روشن کنید. اگر باز هم تغییر نکرد، توصیه می‌شود که خودرو را به نمایندگی مجاز شرکت کرمان موتور ببرید.

هر بار که این کلید را فشار می‌دهید، تنظیمات دمای صندلی به شرح زیر تغییر می‌کند:

کم (☀️) → زیاد (☀️☀️☀️) → خاموش



موقع روشن کردن خودرو، گرم‌کن صندلی به‌صورت پیش فرض در وضعیت خاموش (OFF) قرار دارد.

### اطلاعات

هنگام روشن بودن گرم‌کن، سیستم گرمایش به‌صورت خودکار و براساس دمای صندلی روشن و یا خاموش می‌شود.

## کمربندهای ایمنی

در این بخش نحوه استفاده صحیح از کمربندهای ایمنی توضیح داده می‌شود. همچنین به اقداماتی اشاره خواهیم نمود که موقع استفاده از کمربند ایمنی نباید انجام داد.

### اقدامات ایمنی در مورد کمربند ایمنی

همیشه کمربند خود را بسته و مطمئن شوید که تمامی سرنشینان هم قبل از شروع به حرکت، کمربند خود را بسته‌اند. ایربگ‌ها (در صورت مجهز بودن) مکمل کمربند ایمنی و یک ابزار ایمنی اضافی به حساب می‌آیند اما هرگز نمی‌توانند جایگزین کمربند ایمنی شوند. بستن کمربند ایمنی خودرو در اغلب کشورها الزامی است.

### ⚠ هشدار!

همه سرنشینان خودرو باید موقع حرکت کمربند خود را بسته باشند. موقع تنظیم و بستن کمربند ایمنی نکات زیر را به یاد داشته باشید:

- قویا توصیه می‌شود که همواره کمربند کودکان زیر ۱۳ سال نشسته روی صندلی عقب را ببندید.
- اگر کودکان زیر ۱۳ سال یا مسن تر الزاما باید روی صندلی جلو بنشینند، صندلی را تا حد امکان عقب بکشید و کمربند آن‌ها را روی صندلی ببندید.
- هرگز یک نوزاد و یا کودک را روی صندلی بدون حفاظ رها نکنید.
- هرگز بدون بخش پشت سری (گردنی) رانندگی نکنید.
- هرگز اجازه ندهید که کودکان از یک صندلی و یا یک کمربند ایمنی استفاده نمایند.

(ادامه دارد)

(ادامه)

- هرگز کمربند ایمنی را از زیر بازو و یا از پشت گردن خود رد نکنید.
  - هرگز کمربند ایمنی را روی اشیاء شکننده نبندید. زیرا در توقف‌های ناگهانی و یا تصادفات، کمربند ممکن است به آن آسیب بزند.
  - از کمربندهای ایمنی پیچ خورده استفاده نکنید. کمربند ایمنی پیچ خورده نمی‌تواند در هنگام تصادف به خوبی از شما محافظت نماید.
  - اگر نوار کمربند و یا دیگر اجزای آن آسیب دیده است از آن استفاده نکنید.
  - همیشه زبانه کمربند را به سگک خودش ببندید و از وارد کردن زبانه کمربند به سگک کمربند دیگر خودداری کنید.
  - هرگز در هنگام رانندگی کمربند ایمنی خود را باز نکنید. این امر ممکن است سبب از دست رفتن کنترل خودرو و تصادف شود.
  - مطمئن شوید که هیچ مانعی بر سر راه سگک و زبانه کمربند وجود ندارد.
- (ادامه دارد)

اگر باز هم کمربند را نبندید و با سرعت بیش از ۲۰ کیلومتر در ساعت حرکت کنید، در آن صورت زنگ هشدار کمربند تقریباً ۱۰۰ ثانیه به صدا درمی آید و چراغ هشدار مربوطه چشمک خواهد زد.

**هشدار!**

رانندگی در وضعیت نادرست می تواند اثر نامطلوبی روی سیستم هشدار کمربند سرنشین بگذارد. راننده موظف است تا طبق این کتابچه، روش های صحیح بستن کمربند را به سرنشینان یادآوری نماید.

## چراغ هشدار کمربند ایمنی

### هشدار کمربند

■ برای راننده در صفحه کیلومتر



OLMB033022

همیشه بعد از باز شدن سوئیچ چراغ هشدار کمربند تقریباً ۶ ثانیه روشن می شود. این چراغ حتی در صورت بستن کمربند هم روشن می شود. اگر کمربند صندلی راننده موقع باز شدن سوئیچ بسته نباشد و یا بعد از روشن شدن کمربند باز شود، در آن صورت چراغ هشدار کمربند تا زمان بستن آن، روشن خواهد شد.

(ادامه)

- هرگز کمربند را دستکاری نکنید که مانع کار و یا باز شدن آن شود و یا اختلالی در کار آن ایجاد نماید.

### هشدار!

مجموعه کمربند ایمنی و کمربندهای ایمنی آسیب دیده درست کار نمی کنند. بنابراین همیشه در صورت بروز حالت های زیر، کمربند را عوض کنید:

- کمربند با نوار آسیب دیده، آلوده و یا نخ نما شده.
- کمربند با قطعات آسیب دیده.
- کمربندی که کلا در اثر تصادف سائیده شده است حتی اگر نوارو مجموعه آن سالم است.

## سیستم نگه‌دارنده کمربند ایمنی تمسه روی ران/شانه

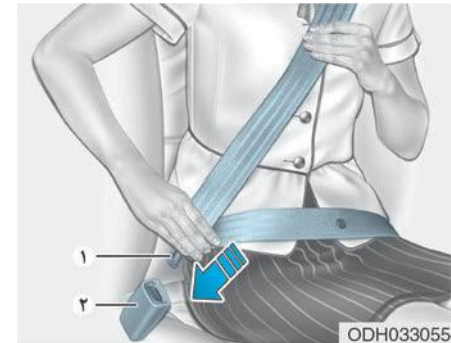

برای بستن کمربند به شرح زیر عمل کنید: کمربند را از داخل بخش جمع‌کننده آن بیرون کشیده و زبانه فلزی (۱) را وارد سگک (۲) کنید. در این حالت زبانه با صدای تق در داخل سگک قفل می‌شود. بعد از آن که بخش شکمی کمربند با دست تنظیم شود، طول کمربند به صورت خودکار تنظیم می‌شود تا به خوبی به شکم شما بچسبد. اگر با کمربند بسته، به آرامی به سمت جلو خم شوید، کمربند شما را همراهی می‌کند و با شما حرکت می‌کند. اما در برخوردهای ناگهانی و یا توقف‌های شدید، کمربند درجا قفل می‌شود. همچنین اگر شما بخواهید سریع به جلو خیز بردارید، کمربند در جا قفل می‌شود.

### نکته !

اگر نتوانید بخشی کافی از کمربند را از جای خود بیرون بکشید، آن را سفت کشیده و رها کنید. بعد از رها شدن، کمربند آزاد شده و شما می‌توانید آن را به آرامی بیرون بکشید.

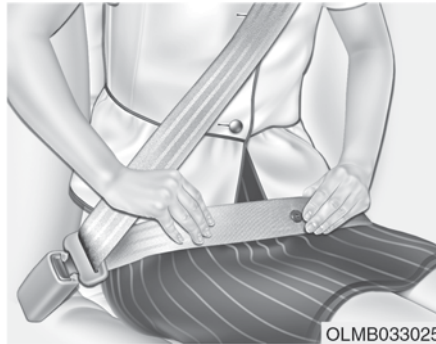

### هشدار !

اگر کمربند صندلی‌ها درست جاگذاری نشده باشند، در آن صورت خطر جراحتهای جدی در هنگام تصادفات تشدید می‌شود. برای تنظیم کمربند، اقدامات زیر را انجام دهید:

- بخش شکمی کمربند را در پایین‌ترین جای ممکن قرار دهید (روی کمر نباشد) تا به بدن بچسبد. این امر سبب می‌شود که استخوان‌های لگن شما نیروی برخورد را جذب کرده و خطر آسیب‌های داخلی کم می‌شود.

(ادامه دارد)

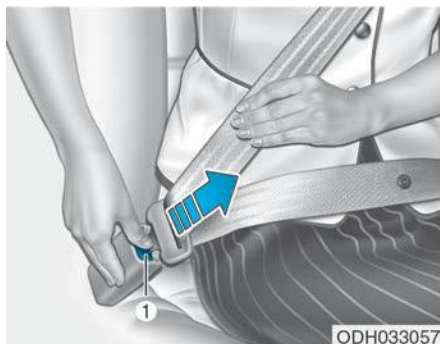

### باز کردن کمر بند

شستی آزاد کننده (۱) روی سگک را فشار دهید. بعد از آزاد شدن کمر بند، نوار آن باید به صورت خودکار به جای خود برگردد. اگر این اتفاق رخ ندهد، کمر بند را کنترل نموده و مطمئن شوید که پیچ نخورده است و سپس مجدداً تلاش کنید.

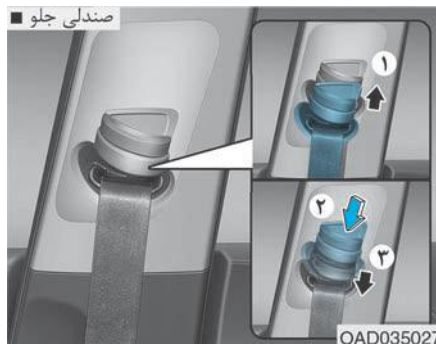

برای تنظیم ارتفاع قلاب کمر بند، تنظیم کننده ارتفاع را بالا و پایین کنید تا در وضعیت مناسب قرار گیرد.

برای بالا آوردن تنظیم کننده ارتفاع، آن را به سمت بالا بکشید (۱) و برای پایین آوردن آن، آن را به پایین فشار دهید (۲) و در همین حال کلید تنظیم ارتفاع (۳) را فشار دهید.

کلید را رها کنید تا قلاب در وضعیت موجود قفل شود. سعی کنید که تنظیم کننده ارتفاع را حرکت دهید تا مطمئن شوید که قفل شده و خارج نمی شود.

(ادامه)

- یک بازوی خود را زیر بخش شانه‌ای کمر بند قرار دهید و دیگری را روی کمر بند بگذارید ( مطابق شکل).
- همیشه قلاب بخش شانه‌ای کمر بند را در ارتفاع مناسب قفل نمایید.
- هرگز قسمت شانه‌ای کمر بند را از روی گردن عبور ندهید.

### تنظیم ارتفاع

شما می‌توانید ارتفاع قلاب کمر بند شانه را در یکی از چهار وضعیت مختلف تنظیم کنید تا راحتی و ایمنی بیشتری برای شما ایجاد نماید. بخش شانه‌ای کمر بند باید به گونه ای تنظیم شود که بین سینه و میانه شانه نزدیک‌تر به درب قرار گیرد و نباید از روی گردن شما عبور کند.

## کمربند ایمنی صندلی وسط عقب

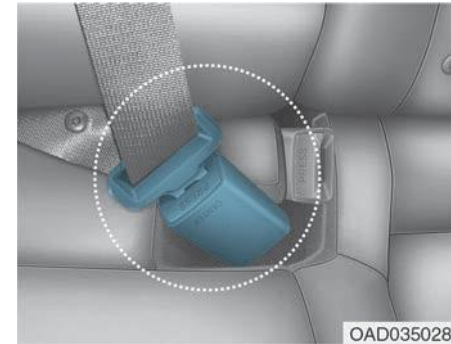

OAD035028

موقع استفاده از کمربند ایمنی وسط صندلی عقب، سگک با علامت CENTER باید استفاده شود.

### اطلاعات

اگر نمی‌توانید کمربند ایمنی را از جمع‌کننده بیرون بکشید، کمربند را محکم بیرون کشید و رها کنید. بعد از آن، می‌توانید کمربند را به آرامی بیرون بکشید.

## کمربندهای پیش‌کشنده (مخصوص راننده و سرنشین، در صورت مجهز بودن)



ODH033058

خودرو شما مجهز به کمربندهای پیش‌کشنده در صندلی‌های جلو و عقب می‌باشد. هدف از پیش‌کشنده آن است که مطمئن شویم که کمربند به خوبی در برخوردی از جلو به بدن سرنشین چسبیده است. کمربندهای پیش‌کشنده در تصادفاتی فعالی می‌شوند که در آن برخورد و تصادف از جلو به اندازه کافی شدید است و همراه با ایربگ فعال می‌شود. وقتی خودرو ناگهان متوقف می‌شود، یا اگر سرنشینان سعی کنند که به سرعت به جلو خیز بردارند، قرقره یا جمع‌کننده کمربند در جا قفل می‌شود.

در تصادفات خاص از جلو، پیش‌کشنده فعال می‌شود و کمربند را به بدن سرنشین سفت می‌کند.

### هشدار!

- همیشه کمربند را بسته و درست روی صندلی خود بنشینید.
- اگر کمربند شل و یا پیچ خورده است، از آن استفاده نکنید. کمربند شل و یا پیچ خورده در صورت بروز تصادف به خوبی از شما محافظت نمی‌کند.
- هرگز چیزی را نزدیک سگک قرار ندهید. این کار اثر منفی روی سگک دارد و ممکن است مانع کارکردن درست آن شود.
- همیشه بعد از فعال شدن پیش‌کشنده و یا تصادف، پیش‌کشنده را عوض کنید.
- هیچ‌وقت خودتان کار بازرسی، سرویس و یا تعمیر و تعویض پیش‌کشنده را انجام ندهید. این کار باید توسط نمایندگی مجاز شرکت کرمان موتور انجام شود.
- هرگز به مجموعه کمربند ایمنی ضربه نزنید.



**نکته !**

سنسور فعال کننده کیسه هوای SRS به کمربندی‌های پیش کشنده متصل است. چراغ هشدار کیسه هوا روی داشبورد بعد از باز شدن سوئیچ، حدود ۶ ثانیه روشن می‌ماند و سپس خاموش می‌شود.

اگر پیش کشنده درست کار نکند، چراغ هشدار در صورت معیوب نبودن کیسه هوای SRS هم فعال می‌شود. اگر چراغ هشدار روشن نشود، در آن صورت وقتی روشن می‌شود که خودرو شروع به حرکت می‌کند و توصیه می‌کنیم که کمربندهای ایمنی پیش کشنده و یا کیسه هوای SRS هرچه سریع‌تر در نمایندگی مجاز شرکت کرمان موتور بازدید و بررسی شوند.

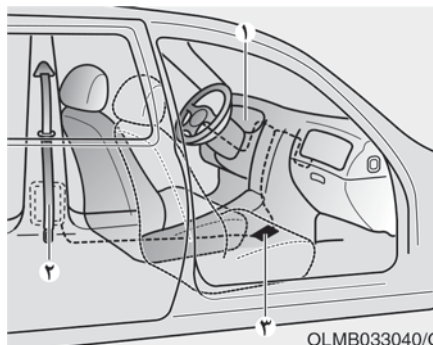

سیستم کمربند ایمنی پیش کشنده از اجزای اصلی زیر تشکیل شده است که مکان‌های آن‌ها روی شکل فوق نمایش داده شده است:

- (۱) چراغ هشدار کیسه هوای SRS
- (۲) پیش کشنده جمع کننده
- (۳) ماژول کنترل SRS

**هشدار !**

تا چند دقیقه بعد از فعال شدن پیش کشنده مجموعه کمربندهای ایمنی، از دست زدن به آن‌ها خودداری کنید. وقتی مکانیزم کمربندی ایمنی پیش کشنده در تصادف عمل می‌کند، پیش کشنده احتمالاً داغ می‌کند و دست زدن به آن خطرناک است.

**احتیاط !**

کار روی بخش جلویی خودرو ممکن است به سیستم کمربند ایمنی پیش کشنده آسیب بزند. بنابراین تعمیر و سرویس این سیستم را همواره به نمایندگی مجاز شرکت کرمان موتور بسپارید.



## نکته!

- کمربندهای ایمنی پیش کشنده صندلی سرنشین عقب و یا جلو و صندلی راننده نیز ممکن است در تصادفات جانبی و یا جلویی فعال شوند.
- پیش کشنده‌ها حتی در صورت عدم استفاده از کمربند ایمنی هم در تصادف فعال می‌شوند.
- وقتی که کمربندهای ایمنی پیش کشنده فعال می‌شوند، صدای بلندی از آن‌ها شنیده می‌شود و گرد و غبار ریزی ایجاد می‌شود که ممکن است در نگاه اول به شکل دود در محل سرنشینان به نظر آید. این گرد و غبار عادی است و خطرری متوجه خودرو و سرنشینان نیست.
- این غبار با وجود غیر سمی بودن می‌تواند سبب ایجاد حساسیت‌های پوستی شود و نباید برای مدت زیادی استنشاق گردد. بعد از تصادفی که در آن کمربندهای ایمنی پیش کشنده فعال می‌شوند، سرو صورت و نقاط در معرض بدن خود را بشویید.

## دیگر اقدامات ایمنی در مورد کمربند ایمنی

### استفاده از کمربند ایمنی در زمان حاملگی

کمربند ایمنی باید در زمان حاملگی هم استفاده شود. بهترین راه برای محافظت از کودک درون شکم مادر محافظت از خودتان است و بستن کمربند راهی عالی برای محافظت از شماست. زنان حامله باید همیشه از کمربندهای ایمنی دو و سه نقطه‌ای استفاده نمایند. بخش سه نقطه‌ای کمربندی را از بین سینه‌ها و دور از گردن رد کنید. قسمت دو نقطه‌ای کمربند باید از زیر شکم رد شود به گونه‌ای که به استخوان‌های لگن و ران در تماس باشد.

## استفاده از کمربند ایمنی در مورد کودکان و نوزادان

### نوزادان و کودکان

اغلب کشورها دارای مقرراتی برای استفاده از صندلی کودک هستند که بر اساس آن در هنگام مسافرت باید از صندلی کودک مصوب استفاده شود. سن استفاده از کمربند ایمنی به جای صندلی کودک در کشورهای مختلف متفاوت است و بنابراین باید بر اساس الزامات کشور خود و محل مسافرت عمل کنید. صندلی کودک باید طبق اصول روی صندلی عقب نصب شود. برای اطلاعات بیشتر به فصل مربوط به صندلی کودک در این کتابچه مراجعه شود.

### هشدار!

همیشه از صندلی کودک مناسب برای نشستن کودکان و نوزادان استفاده کنید و صندلی را بر اساس قد و وزن نوزاد انتخاب کنید.  
(ادامه دارد)

### هشدار!

برای کاهش خطر آسیب دیدگی و مرگ نوزادان متولد نشده در هنگام تصادف، هرگز بخش دو نقطه‌ای کمربند را از بالا و یا روی ناحیه شکم عبور ندهید.

(ادامه)

برای کاهش خطر جراحت و مرگ کودکان و دیگر سرنشینان، هرگز موقع حرکت خودرو کودک را روی پاها و یا در آغوش نگیرید. تجربه نشان می‌دهد که نیروهای وارده در هنگام تصادف کودک را از دستان شما جدا می‌کند و او را به بدنه داخلی خودرو می‌کوبد.

استفاده از صندلی کودک دارای الزامات و استانداردهای ایمنی در صندلی عقب ضامن حفظ سلامتی کودک است. همیشه قبل از خرید صندلی کودک، مطمئن شوید که برچسب استانداردهای ایمنی کشورتان روی آن درج شده است. صندلی کودک باید بر اساس قد و وزن فرزند شما انتخاب شود. در پلاک و برچسب روی صندلی این اطلاعات درج شده است و برای کسب اطلاعات بیشتر در این زمینه به بخش صندلی کودک مراجعه نمایید.

## نوجوانان و کمر بند ایمنی

کودکان زیر ۱۳ سال و نیز کودکانی که قد و وزن آنها امکان استفاده از صندلی کودک را نمی‌دهد باید از صندلی عقب استفاده کرده و کمر بند ایمنی مخصوص صندلی عقب را ببندند. کمر بند باید از بالای ران عبور کرده و به شانه و سینه بچسبد تا ایمنی فرد را حفظ کند. هر از چندگاهی کمر بند را کنترل کنید زیرا تکان‌ها و حرکات کودک ممکن است سبب جابه‌جایی کمر بند شود. در تصادفات، اگر کودک کمر بند خود را بسته باشد به خوبی محافظت می‌گردد و ایمنی قابل توجهی دارد. صندلی کودک و یا کمر بند صندلی عقب ابزارهای مناسب برای حفظ ایمنی کودکان شما هستند. کودکان با سن بالای ۱۳ ساله که روی صندلی جلو می‌نشینند باید از کمر بند ایمنی آن استفاده کنند و صندلی هم باید به اندازه کافی عقب آمده باشد. اگر بخش سه نقطه‌ای صندلی با صورت و یا گردن کودک در تماس بود، در آن صورت کودک را به مرکز خودرو نزدیک‌تر کنید و اگر هنوز هم کمر بند از این دو ناحیه عبور می‌کند، کودک باید از صندلی عقب استفاده کند.

## هشدار!

- همیشه مطمئن شوید که کودکان کمر بند را بسته و تنظیم کمر بند درست است.
- هرگز اجازه ندهید که کمر بند سه نقطه‌ای با صورت و گردن کودک در تماس باشد.
- اجازه ندهید که بیش از یک نفر از یک کمر بند استفاده کند.

## استفاده از کمر بند ایمنی و افراد مجروح

موقع جابه‌جا نمودن یک فرد مجروح با خودرو، حتما کمر بند او را ببندید. از پزشک مخصوص او دستورات لازم در این زمینه را سوال کنید.

## هر کمر بند مخصوص یک نفر است

هرگز نباید دو نفر (حتی اگر یکی از آنها کودک است) از یک کمر بند استفاده کنند. این کار سبب افزایش شدت جراحات در صورت تصادف می‌شود.

## خوابیدن روی صندلی خوابیده و ایمنی کمر بند

خوابیدن در خودرو در حال حرکت خودرو می تواند بسیار خطرناک باشد. خواباندن صندلی سبب می شود که کارایی کمر بند و کیسه هوا به شدت کم شود.

کمر بندها باید به بدن شما بچسبند تا درست کار کنند. در صورت تصادف در حالت خوابیده، برخورد شما به کمر بند (به علت نچسبیدن آن به بدن) می تواند سبب آسیب به گردن و جراحات دیگر شود.

هر چه صندلی بیشتر خوابیده باشد، احتمال لیز خوردن فرد از روی صندلی و در رفتن از زیر کمر بند زیاد است و گردن سرنشین به کمر بند برخورد می کند.

## هشدار!

- هرگز با صندلی خوابیده رانندگی نکنید.
- خواباندن صندلی احتمال ایراد ضربات کشنده در زمان تصادف و توقف های ناگهانی را افزایش می دهد.
- راننده و سرنشینان باید همیشه به پشتی صندلی خود تکیه دهند و پشتی صندلی هم باید قائم باشد.

## مراقبت از کمر بند ایمنی

سیستم های کمر بند ایمنی هرگز نباید دمونتاژ و یا دخل و تصرفی در آنها صورت گیرد. به علاوه باید مطمئن شد که کمر بند و قطعات آن در اثر گیر کردن لای درب، لولاهای صندلی ها و دیگر موارد استفاده نادرست، آسیب نبیند.

## بازرسی دوره ای کمر بند

تمامی کمر بندها باید به صورت دوره ای از نظر وجود سایش، یا آسیب دیدگی از هر نوعی بازرسی و قطعات آسیب دیده آن در سریع ترین زمان ممکن تعویض گردد.

## تمیز و خشک نگاه داشتن کمر بند ایمنی

کمر بند باید همیشه تمیز و خشک باشد. برای شستشوی کمر بند از محلول آب و صابون ملایم استفاده کنید. هرگز برای شستن کمر بند از شوینده های قوی استفاده نکنید و از چلانیدن و رنگ زدن آن اجتناب کنید زیرا ممکن است بافت پارچه ای آن را تخریب کرده و کارایی آن را کم کنند.

## چه زمانی کمر بندها را تعویض کنیم؟

کل مجموعه کمر بند ایمنی باید بعد از تصادف خودرو تعویض شود. تعویض کمر بند بعد از تصادف خودرو الزامی است حتی اگر آسیب عمده ای ندیده باشد. توصیه می کنیم که در این موارد به نمایندگی مجاز شرکت کرمان موتور مراجعه نمایید.

## صندلی کودک (CRS)

### کودکان همیشه در صندلی عقب

**هشدار!**

همیشه کودکان را در صندلی عقب با صندلی مخصوص کودک سوار کنید مگر این که کیسه هوای صندلی سر نشین جلو غیر فعال شده باشد. کودکان در هر سنی که باشند در صندلی عقب ایمنی بهتری دارند. کودک روی صندلی جلو در هنگام تصادف در اثر باز شدن کیسه هوا به شدت آسیب می بیند و یا حتی می میرد.

کودکان زیر ۱۳ سال باید همیشه در صندلی عقب باشند و باید از صندلی کودک استفاده کنند تا خطر آسیب دیدگی در تصادفات، توقف و یا مانورهای ناگهانی به حداقل برسد. آمار موجود نشان می دهد که کودکان با کمر بند بسته و یا روی صندلی کودک در صندلی عقب، ایمنی زیادی دارند. کودکانی که امکان استفاده از صندلی کودک را ندارند باید از کمر بند ایمنی استفاده نمایند.

در اغلب کشورها قوانینی وجود دارد که بر اساس آن استفاده از صندلی کودک مصوب برای مسافرت کودکان الزامی است. در کشورهای مختلف قوانین متفاوتی برای سن استفاده از صندلی کودک و کمر بند ایمنی وجود دارد و بنابراین شما باید از مقررات خاص کشور خود و یا کشوری که به آنجا مسافرت می کنید مطلع باشید.

صندلی کودک باید روی صندلی عقب نصب شود و همواره باید از صندلی کودکی استفاده کنید که دارای الزامات استانداردهای ایمنی کشور شما می باشد.

صندلی کودک معمولاً به گونه ای طراحی شده است که به وسیله کمر بند به صندلی عقب بسته می شود و یا گاهی برای بستن آن از قلاب ISOFIX و یا قلاب های فوقانی استفاده می شود.

### توصیه می کنیم که صندلی کودک را در صندلی عقب خودرو نصب کنید

نوزادان و بچه ها باید همیشه روی صندلی کودک مناسب بسته شده به صندلی عقب قرار گیرند که دستورالعمل های نصب و استفاده از آن ها توسط سازنده ارایه می گردد.

**هشدار!**

- همواره از دستورات سازنده صندلی کودک برای نصب و استفاده از آن توجه کنید.
- کودک خود را به درستی روی صندلی نشاند و کمر بند های آن را ببندید.
- هرگز از کریر نوزاد و یا صندلی های ایمنی کودکی که به روی پشتی صندلی عقب قلاب می شوند، استفاده نکنید. این صندلی ها در هنگام تصادف زیاد موثر نیستند.
- بعد از تصادف توصیه می شود که صندلی کودک، کمر بند ایمنی، قلاب های ISOFIX را به رؤیت نمایندگی مجاز شرکت کرمان موتور برسانید تا بازدید و بررسی شوند.

تمامی کودکان زیر یک سال باید همیشه روی این صندلی‌ها سوار شوند که انواع مختلف دارند: صندلی کودک مخصوص نوزاد که تنها به صورت رو به عقب استفاده می‌شود. سیستم‌های صندلی کودک قابل تبدیل یا ۳ در ۱ که معمولاً ارتفاع آن‌ها بیشتر بوده و برای وضعیت رو به عقب محدودیت وزنی دارند. این قبیل صندلی‌ها برای مدت طولانی کودک شما را رو به عقب نگه می‌دارند. تا زمانی که کودک شما شرایط و محدودیت‌های وزنی و قدی مندرج در استانداردهای صندلی‌های کودک دیگر را کسب نکرده است. همواره از صندلی رو به عقب استفاده کنید. به این ترتیب ایمنی کودک بهتر حفظ می‌شود. بعد از رشد کودک می‌توانید او را سوار صندلی‌های کودک رو به جلو دارای بست نمایید.

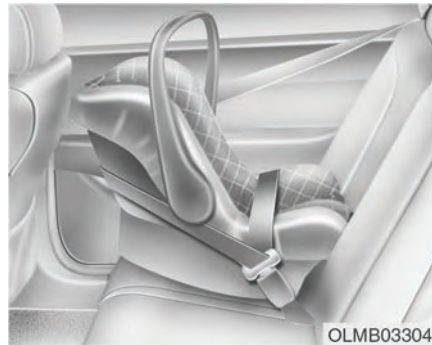

### صندلی کودک‌های رو به عقب

صندلی کودک‌های روبه عقب پشت به قسمت پشتی صندلی جلو نصب می‌شوند و سیستم بستن آن‌ها کودک را در سر جای خود نگه می‌دارد و در مواقع تصادف، کودک را در صندلی نگه داشته و فشار وارد به گردن و مهره‌ها و نخاع را کم می‌کند.

### انتخاب صندلی کودک مناسب (CRS)

موقع انتخاب صندلی کودک به نکات زیر توجه کنید:

- مطمئن شوید که صندلی از استانداردهای ایمنی کشور شما برخوردار است.
- صندلی کودک را بر اساس قد و وزن فرزند خود انتخاب کنید. در برچسب روی صندلی و دستورالعمل‌های استفاده از آن این اطلاعات وجود دارند.
- صندلی کودک را بر اساس شرایط محل قرارگیری در خودرو خود انتخاب نمایید.
- دستورالعمل‌های نصب و استفاده و هشدارهای ایمنی همراه صندلی را خوانده و رعایت کنید.

### انواع صندلی‌های کودک

صندلی‌های کودک سه نوع دارند: صندلی رو به عقب، صندلی رو به جلو و صندلی‌های بوستر یا تقویتی. دسته‌بندی این صندلی‌ها بر اساس سن، قد و وزن کودک انجام می‌شود.

## نصب سیستم صندلی کودک (CRS)

**هشدار!**

قبل از نصب صندلی کودک همیشه موارد زیر را رعایت کنید:  
دستورالعمل‌های سازنده صندلی را خوانده و از آن تبعیت کنید.  
عدم توجه به استانداردها و دستورالعمل‌های سازنده می‌تواند عواقب ناگواری به دنبال داشته باشد.

**هشدار!**

اگر بخش پشت سری (گردنی) خودرو مانع نصب صندلی کودک شود، پشت سری (گردنی) آن صندلی باید تنظیم و یا کاملاً برداشته شود.

## صندلی تقویت‌ی یا کمکی

این صندلی نوعی صندلی کودک است که برای بهبود هماهنگی با کمربند ایمنی خودرو طراحی شده است. یک صندلی کمکی یا تقویت‌ی کمربند را به گونه‌ای نصب می‌نمایند که به درستی روی بخش‌های قوی‌تر بدن کودک قرار گیرد. تا زمانی که کودک به اندازه کافی بزرگ نشده است تا از کمربند عادی خودرو استفاده نماید، همچنان از صندلی تقویت‌ی یا کمکی استفاده کنید.

برای هماهنگ‌سازی کمربند با صندلی کمکی، بخش دو نقطه‌ای آن را از قسمت بالای ران رد کنید. بخش سه نقطه‌ای باید از روی شانه و سینه رد شود (نباید روی گردن و صورت باشد). کودکان با سن بالای ۱۳ سال باید همیشه کمربند خود را ببندند تا خطر آسیب‌های جانی در تصادفات، توقف و یا مانورهای ناگهانی خودرو به حداقل برسد.



## صندلی کودک رو به جلو

صندلی‌های کودک رو به جلو کودک را با بستن در سر جای خود نگه می‌دارند و تا زمان رسیدن به قد و وزن تعیین شده توسط سازنده صندلی کودک، می‌توان از آن استفاده نمود.  
بعد از آن که کودک بزرگ‌تر شد وقت آن است که از صندلی بوستر یا تقویت‌ی استفاده کنید.

## قلاب ISOFIX و قلاب فوقانی (سیستم ISOFIX) برای کودکان

سیستم ISOFIX در زمان رانندگی و در تصادفات صندلی کودک را سر جای خود نگه میدارد. این سیستم به گونه‌ای طراحی شده است که نصب صندلی کودک راحت‌تر شود و امکان نصب نادرست صندلی کودک را کمتر می‌کند. سیستم ISOFIX از قلاب‌هایی در خودرو و بست‌هایی روی صندلی استفاده می‌کند. سیستم ISOFIX نیاز به استفاده از کمربند برای بستن صندلی کودک در صندلی‌های عقب را رفع می‌کند. قلاب‌های ISOFIX میله‌های فلزی هستند که در داخل خودرو نصب می‌شوند و برای هر موقعیت صندلی ISOFIX دو قلاب در پایین هم وجود دارند که صندلی کودک را با بست‌های پایینی جفت می‌کنند.

برای استفاده از سیستم ISOFIX در خودرو خود، باید صندلی کودک با بست‌های ISOFIX داشته باشید. (سیستم صندلی کودک - ISOFIX را تنها در صورتی می‌توان نصب کرد که دارای گواهی عمومی یا خاص خودرو باشد که مطابق با الزامات ECE-R 44 و یا ECE-R 129 باشد).

موقع نصب صندلی کودک، صندلی خودرو (بالا و پایین و جلو و عقب بودن آن را کنترل کنید به گونه‌ای که با صندلی کودک هماهنگ شود و سبب راحتی بیشتر کودک شود).

### • محافظت از کودک روی صندلی کودک:

مطمئن شوید که کودک به خوبی و بر اساس دستورالعمل‌های سازنده صندلی، روی آن محافظت شده است.



صندلی کودک در خودروی بسته می‌تواند بسیار گرم شود. برای جلوگیری از سوختگی، سطح صندلی و سگک‌ها را قبل از قرارگیری کودک در صندلی چک کنید.

بعد از انتخاب صندلی کودک مناسب و اطمینان از امکان نصب آن در عقب خودرو، اکنون می‌توانید صندلی را بر اساس دستورالعمل‌های سازنده نصب کنید. برای نصب صندلی کودک سه مرحله وجود دارد:

### • سیستم صندلی کودک را به صورت صحیح به خودرو ببندید.

تمامی صندلی کودک‌ها باید به کمک قسمت سه نقطه‌ای کمربند و یا قلاب و یا ISOFIX به صندلی بسته شوند.

### • مطمئن شوید که سیستم صندلی کودک

سفت بسته شده است. بعد از بستن صندلی کودک به خودرو، آن را به جلو عقب فشار دهید و بکشید تا مطمئن شوید که به خوبی به صندلی خودرو چسبیده است. صندلی کودک که با کمربند به صندلی عقب بسته شده است باید تا حد امکان سفت شود. اما در هر حال اندکی حرکت جانبی صندلی طبیعی است.





علایم قلاب‌های ISOFIX در روی تشک صندلی‌های راست و چپ قرار دارند و محل نصب قلاب‌های ISOFIX را در خودرو نشان می‌دهند (به فلش‌های روی شکل توجه کنید).

هر دو صندلی راست و چپ عقب مجهز به یک جفت قلاب ISOFIX و نیز قلاب‌های فوقانی آن در پشت صندلی‌ها هستند.

(صندلی‌های کودک با تاییدیه عمومی ECE-R44 و یا ECE-R129 باید مجهز به قلاب‌های متصل به نقطه قلاب باشند که در پشت صندلی‌ها قرار دارد).

**هشدار!**

سعی نکنید که صندلی کودک را با استفاده از قلاب‌بندی ISOFIX در صندلی وسط نصب کنید. این صندلی قلاب ISOFIX ندارد. استفاده از قلاب‌بندی صندلی بیرونی برای بستن صندلی کودک روی صندلی وسط به قلاب‌ها آسیب می‌رساند.

سازنده صندلی کودک دستورالعمل‌های نحوه استفاده از صندلی همراه با بست‌ها را برای قلاب‌های پایین ارائه می‌نماید.

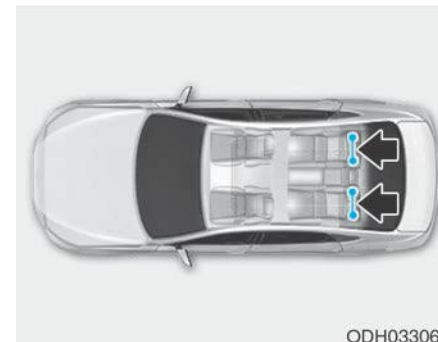

قلاب‌بندی ISOFIX در سمت راست و چپ صندلی‌های عقب قرار دارد که مکان‌های آن‌ها در شکل فوق نمایش داده شده است. برای صندلی وسطی عقب قلاب ISOFIX تعبیه نشده است.

## هشدار!

- موقع استفاده از سیستم ISOFIX به نکات ایمنی زیر توجه کنید:
- از تمامی دستورالعمل‌های سازنده برای سیستم صندلی کودک تبعیت کنید.
  - برای جلوگیری از دسترسی کودکان و کشیدن و بازی با کمربند های جمع نشده، تمامی کمربندهای باز عقب را بسته و نوار آن را پشت صندلی پنهان کنید. اگر نوار کمربند دور گردن کودکان پیچیده شده و کمربند بسته شود ممکن است سبب خفگی آن‌ها شود.
  - هرگز بیش از یک صندلی را به یک قلاب نبندید. این امر می‌تواند سبب شود که قلاب یا بست‌ها شل یا شکسته شوند.
  - همیشه بعد از تصادف سیستم ISOFIX را برای بازدید به نمایندگی مجاز شرکت کرمان موتور ببرید. تصادف می‌تواند به سیستم ISOFIX آسیب برساند و در بستن و نگه داشتن ایمن کودک، درست عمل نکند.

## بستن صندلی کودک با سیستم‌های ISOFIX

- برای بستن صندلی کودک دارای سیستم ISOFIX در هر کدام از صندلی‌های سمت چپ و راست عقب، به شرح زیر عمل کنید:
۱. سگک کمربند را از قلاب‌بندی‌های ISOFIX دور کنید.
  ۲. اشیاء را از قلاب‌ها دور کنید زیرا این اشیاء اضافی می‌توانند از اتصال ایمن و قوی بین صندلی کودک و قلاب‌های ISOFIX جلوگیری کنند.
  ۳. صندلی کودک را روی صندلی عقب قرار دهید و سپس صندلی را براساس دستورالعمل‌های سازنده صندلی به قلاب‌بندی‌های ISOFIX متصل نمایید.
  ۴. از دستورالعمل‌های سازنده صندلی کودک برای نصب صحیح و اتصال بست‌های ISOFIX روی صندلی کودک به قلاب‌های ISOFIX استفاده نمایید.

قلاب‌های ISOFIX بین پشتی صندلی و تشک صندلی‌های سمت راست و چپ عقب خودرو قرار دارند.

## ⚠ هشدار!

موقع نصب قلاب فوقانی اقدامات احتیاطی زیر را رعایت کنید:

- تمامی دستورالعمل‌های همراه صندلی کودک را خوانده و از آن‌ها پیروی کنید.
  - هرگز بیش از یک صندلی را به قلاب تک متصل نکنید. زیرا می‌تواند سبب شل شدن یا شکستن بست یا قلاب شود.
  - قلاب فوقانی را به چیزی غیر از قلاب متناظر خود متصل نکنید در غیر این صورت درست کار نخواهد کرد.
  - قلاب‌های صندلی کودک به‌گونه‌ای طراحی شده‌اند که در برابر بارهای وارده توسط صندلی با نصب صحیح مقاومت کنند.
- تحت هیچ شرایطی نباید از کمربند یا بست‌های صندلی بزرگسالان استفاده کنید و یا از آن‌ها برای بستن اقالام و یا تجهیزات دیگر به خودرو کمک بگیرید.



برای نصب قلاب فوقانی:

۱. قلاب فوقانی صندلی کودک را از روی پشتی صندلی کودک رد کنید. در خودروهای دارای گردنی قابل تنظیم قلاب فوقانی را از زیر پشت سری یا گردنی و بین پایه‌های آن رد کنید و یا قلاب را از روی پشتی صندلی رد کنید. مطمئن شوید که بست‌ها به هم پیچیده نشده‌اند.
۲. قلاب فوقانی را به بست بالا متصل و سپس آن را براساس دستورالعمل‌های سازنده صندلی سفت کنید تا صندلی کودک به قدرت به صندلی عقب بچسبد. مطمئن شوید که صندلی کودک به خوبی به صندلی عقب چسبیده شده است و بدین منظور صندلی را به جلو و کناره‌ها تکان دهید.

## بستن صندلی کودک با سیستم قلاب فوقانی

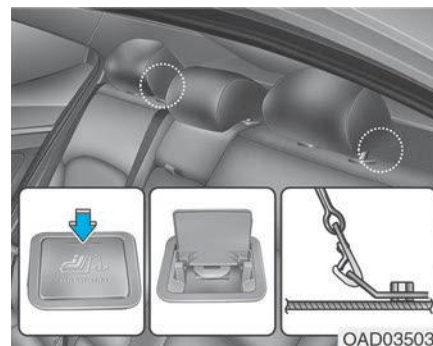

پایه قلاب‌های صندلی کودک داخل سینی جیب قرار دارند.

## استفاده از صندلی کودک در وضعیت های ISOFIX خودرو

مناسب بودن هر موقعیت صندلی برای سیستم‌های صندلی کودک ISOFIX براساس مقررات ECE

موقعیت های ISOFIX خودرو				بست مورد استفاده	کلاس سایز	وزن کودک
صندلی وسط	صندلی پشت سر نشین در عقب خودرو	صندلی پشت راننده در عقب خودرو	سر نشین جلو			
-	X	X	-	ISO/L1	F	سید بچه
-	X	X	-	ISO/L2	G	
-	IL	IL	-	ISO/R1	E	0 : تا ۱۰ کیلوگرم
-	IL	IL	-	ISO/R1	E	0+ : تا ۱۳ کیلوگرم
-	IL	IL	-	ISO/R2	D	
-	IL	IL	-	ISO/R3	C	
-	IL	IL	-	ISO/R2	D	
-	IL	IL	-	ISO/R3	C	1 : تا ۱۸ کیلوگرم
-	IL و IUF	IL و IUF	-	ISO/F2	B	
-	IL و IUF	IL و IUF	-	ISO/F2X	B1	
-	IL و IUF	IL و IUF	-	ISO/F3	A	

IUF = مناسب برای سیستم‌های صندلی کودک رو به جلو ISOFIX دارای رده بندی عمومی و تایید شده برای استفاده در گروه وزنی.

IL = مناسب برای صندلی کودک های ISOFIX مندرج در فهرست پیوست. این صندلی کودک ISOFIX در دسته «خودرو خاص»، «محدود شده»، «تیمه عمومی» قرار دارد.

X = موقعیت ISOFIX برای صندلی ISOFIX در این گروه جرمی مناسب نیست و یا در این کلاس سایز مناسب نیست.



OLMB033046

۳. کمربند سه نقطه‌ای را به گونه‌ای تنظیم کنید که با کشیدن سر شل کمربند سفت شود.
۴. صندلی کودک را بکشید و فشار دهید تا از سفت بودن جای آن مطمئن شوید.

اگر سازنده صندلی کودک پیشنهاد کرده است تا از قلاب‌های فوقانی همراه با کمربند سه نقطه‌ای استفاده کنید، از آن تبعیت نمایید.

برای باز کردن صندلی کودک، کلید آزادسازی روی سگک را فشار داده و کمربند را از صندلی کودک خارج کنید. و کمربند باید کاملاً جمع شود.

### اطلاعات

موقع استفاده از کمربند صندلی وسطی عقب، باید به بخش کمربند صندلی وسط عقب سه نقطه‌ای در این فصل مراجعه کنید.



OLMB033045

۲. زبانه کمربند سه نقطه‌ای را به سگک ببندید . معمولاً زبانه با صدای « تق » در سگک جا می‌خورد.

### اطلاعات

کلید آزادسازی کمربند را به گونه‌ای قرار دهید که به راحتی در موارد اضطراری در دسترس باشد.

### بستن صندلی کودک با کمربند سه نقطه‌ای و یا کمربندهای سه و دو نقطه‌ای

موقعی که از سیستم ISOFIX استفاده نمی‌کنید، تمامی صندلی‌های کودک باید با کمربند سه نقطه‌ای و یا بخش سه نقطه‌ای کمربند به صندلی عقب بسته شوند.

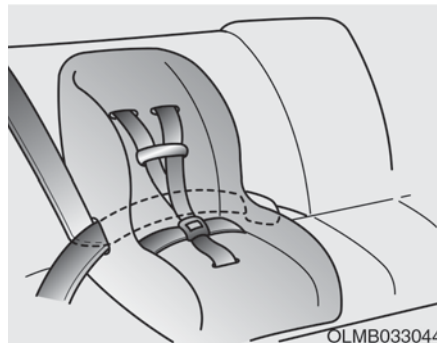

OLMB033044

### نصب صندلی کودک به کمربند سه نقطه‌ای

برای نصب صندلی کودک روی صندلی‌های عقب اقدامات زیر را انجام دهید.

۱. صندلی کودک را روی صندلی وسط عقب قرار داده و کمربند سه نقطه‌ای را براساس دستورالعمل سازنده، از داخل صندلی کودک رد کنید. مطمئن شوید که کمربند پیچ نخورده است.

### استفاده از صندلی کودک مناسب صندلی با استفاده از کمربند ایمنی

استفاده از موقعیت‌های مختلف صندلی‌ها برای صندلی کودک عمومی طبق مقررات ECE از صندلی کودکی استفاده کنید که تایید شده و برای کودک مناسب است. بدین منظور از جدول زیر کمک بگیرید.

محل نشستن			گروه سنی
صندلی وسط عقب	صندلی عقب سمت راست یا چپ	صندلی سرنشین جلو	
U	U	X	0: تا ۱۰ کیلوگرم (۹-۰ ماه)
U	U	X	0+: تا ۱۳ کیلوگرم (۲-۰ سال)
U	U	X	I: تا ۱۸ کیلوگرم (۹ ماه-۴ سال)
U	U	X	II & III: تا ۱۵ تا ۳۶ کیلوگرم (۴-۱۲ سال)

- U : مناسب برای دسته عمومی صندلی‌های کودک تایید شده در این گروه وزنی
- UF\* : مناسب برای دسته عمومی صندلی‌های کودک رو به جلو برای این گروه وزن
- X : موقعیت صندلی برای کودکان این گروه وزنی مناسب نیست.

## ایرپگ‌ها - سیستم ایمنی کمکی

■ خودروی چپ فرمان

۲

سیستم ایمنی خودرو

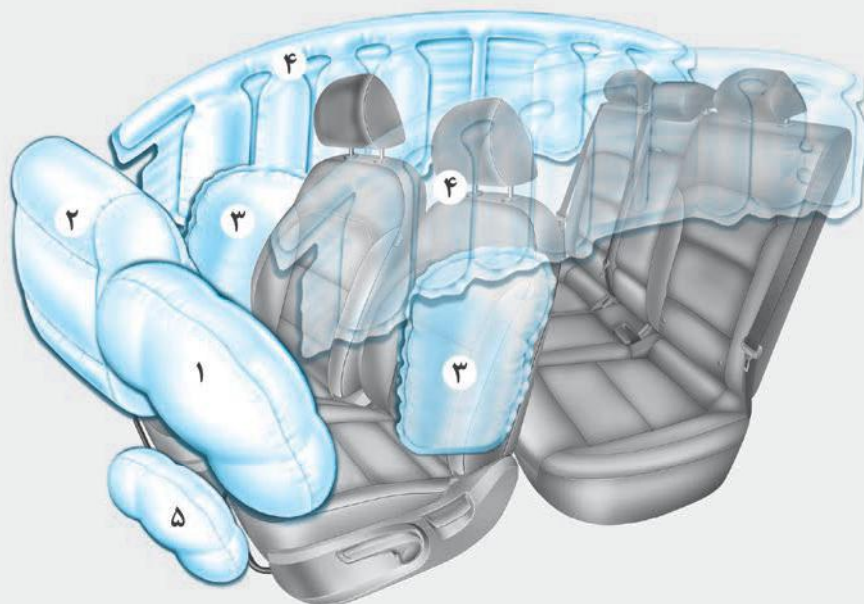

۱. کیسه هوای جلوی راننده\*
۲. کیسه هوای جلوی سرنشین\*
۳. کیسه هوای جانبی\*
۴. کیسه هوای پرده‌ای\*
۵. کیسه هوای زانوی راننده\*

\* در صورت مجهز بودن

شکل واقعی خودرو ممکن است با این تصویر متفاوت باشد.

OAD035033

## هشدار!



### اقدامات احتیاطی ایمنی در رابطه با کیسه‌های هوا

همیشه از کمربند ایمنی و صندلی کودک استفاده کنید و همه در هر زمان و در هر مکانی باید آن‌ها را بسته باشند. حتی با وجود ایربگ هم اگر کمربند را نبسته باشید در تصادفات امکان کشته شدن یا مجروح شدن را دارید.

هرگز کودک را روی صندلی یدک نصب شده در جلو خودرو سوار نکنید مگر این که ایربگ غیر فعال شده باشد. کیسه هوای باز شده می‌تواند به شدت به کودک یا نوزاد برخورد کرده و سبب ایراد کشنده و یا مجروحیت شود.

**ABC** - توصیه می‌شود که همیشه کمربند کودکان زیر ۱۳ سال را بسته و در صندلی‌های عقب سوار کنید. عقب خودرو ایمن‌ترین مکان برای کودکان در هر سنی است. اگر کودک ۱۳ ساله و یا سن او بیشتر از ۱۳ سال است، می‌تواند روی صندلی جلو بنشیند و در این حالت باید کمربند ایمنی را بسته و باید صندلی تا حد امکان از داشبورد فاصله بگیرد.

تمامی سرنشینان باید در خودرو صاف بنشینند و پشتی صندلی آن‌ها نیز صاف باشد و در مرکز صندلی رو تشک قرار بگیرند و پاهای خود را باز کرده و کف پا را روی کف خودرو بگذارند تا وقتی که خودرو پارک و خاموش شود. اگر سرنشینی در زمان تصادف سر جای توصیه شده نباشد در آن صورت کیسه هوای باز شده می‌تواند به شدت با او برخورد کرده و سبب جراحات‌های کشنده و یا جدی شود.

راننده و سرنشینان خودرو هرگز نباید بدون ضرورت نزدیک به کیسه هوا لم داده یا بنشینند و یا به درب و کنسول وسط تکیه دهند.

صندلی خود را تا حد امکان از ایربگ‌های جلو دور کنید تا حدی که کنترل خودرو را از دست ندهید.

خودرو مجهز به کیسه هوای اضافی در صندلی راننده و صندلی سرنشین جلو می‌باشد.

ایربگ‌های جلو برای تکمیل کمربندهای سه نقطه‌ای طراحی شده‌اند و برای محافظت بهتر این ایربگ‌ها، همیشه موقع رانندگی کمربندها را ببندید.

در صورت عدم بستن کمربند امکان جراحات‌های شدید و مرگ سرنشینان خودرو وجود دارد. ایربگ‌ها مکمل کمربندهای خودرو هستند اما نمی‌توانند جایگزین آن‌ها شوند. همچنین ایربگ‌ها در هر تصادفی باز نمی‌شوند و این کمربندهای ایمنی هستند که همیشه می‌توانند از شما محافظت نمایند.



## ایربگ‌ها کجا هستند؟

### ایربگ‌های جلو سرنشین و راننده (در صورت مجهز بودن)

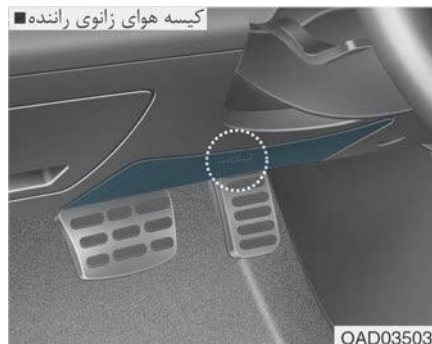

خودروی شما مجهز به سیستم حفاظتی مکمل و کمربندهای دو و سه نقطه‌ای در صندلی‌های راننده و سرنشین است.

این سیستم حفاظتی کمکی یا مکمل متشکل از ایربگ‌هایی است که در وسط غربلیک فرمان و روی داشبورد جلوی سرنشین جلو بالای جعبه داشبورد قرار دارند.

محل ایربگ دارای برچسب "AIR BAG" روی روکش داشبورد می‌باشد.

هدف از کیسه هوا آن است که راننده و سرنشین جلو علاوه بر کمربندها از ابزار حفاظتی بیشتری در موارد برخورد شاخ به شاخ شدید بهره‌مند باشند.

## ⚠ هشدار!

برای کاهش خطر جراحات‌های جدی و یا مرگ ناشی از ایربگ‌های باز شده جلو، اقدامات احتیاطی زیر را انجام دهید:

- کمربند باید همیشه بسته باشد تا از سرنشینان حفاظت کرده و آن‌ها را سر جای خود نگه دارد.
- تا حد امکان صندلی خود را از کیسه‌های هوای جلو دور کنید به‌گونه‌ای که کنترل شما بر فرمان و خودرو از دست نرود.
- هرگز به درب و کنسول وسط تکیه ندهید.
- هرگز اجازه ندهید که سرنشین جلو پای خود را روی داشبورد قرار دهد.
- هرگز هیچ چیزی را نزدیک یا روی مجموعه‌های ایربگ در غربلیک فرمان، داشبورد و داشبورد جلوی سرنشین روی جعبه داشبورد قرار ندهید. (مانند برچسب، فنجان و یا نگه دارنده تلفن همراه) این اشیاء می‌توانند در تصادفات شدید خیلی خطرناک بوده و بعد از باز شدن ایربگ‌ها به سرنشینان ضربه بزنند.
- هیچ اشیائی را در پشت و جلو یا آینه‌ها نصب و درج نکنید

## ایربرگ‌های جانبی خودرو (در صورت مجهز بودن)

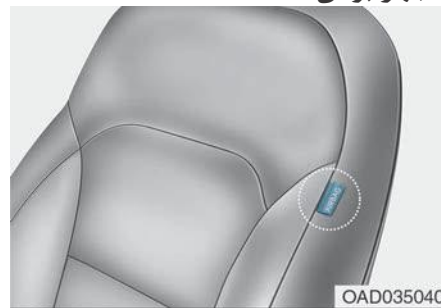

خودرو شما مجهز به ایربرگ جانبی در هر کدام از صندلی‌های جلو است. هدف از این ایربرگ‌ها آن است که از راننده و سرنشین بیشتر حفاظت شود و این حفاظت تنها با کمربند ایمنی تامین نشود.

(ادامه)

- غریبک فرمان را در وضعیت ساعت ۹ و ۳ در دست بگیرید تا ریسک آسیب دیدگی دست و بازوهای شما حداقل شود.
- از تشک صندلی اضافی استفاده نکنید. این امر سبب کاهش کارایی و یا صفر شدن کارایی این سیستم می شود.
- هیچ وسیله یا شیئی را روی ایربرگ و یا بین ایربرگ و یا خود قرار ندهید.
- هیچ شیئی را بین درب و صندلی قرار ندهید. زیرا در زمان باز شدن و عمل کردن کیسه هوای جانبی مانند یک پرتابه عمل می کنند.
- وسایل اضافی را روی قسمت جانبی و یا نزدیک کیسه هوای جانبی نصب نکنید. (ادامه دارد)

ایربرگ‌های جانبی به گونه‌ای طراحی شده است که تنها در ضربات خاص و تصادفات شدید براساس شدت ضربه، زاویه، سرعت و نقطه برخورد عمل کند. در خودروهای دارای سنسور چپ کردن، اگر احتمال چپ کردن توسط سنسورها دریافت شود، ایربرگ‌های پرده‌ای و جانبی و پیش کشنده‌ها در دو طرف خودرو عمل می کنند.

ایربرگ‌های جانبی به گونه‌ای طراحی نشده‌اند که در هر برخوردی عمل کنند.

### هشدار!

برای کاهش ریسک کیسه هوا در هنگام عمل کردن و جراحت و حتی مرگ ناشی از آن اقدامات احتیاطی زیر را انجام دهید:

- کمربندها باید همیشه بسته باشند تا سرنشینان را در جای مناسب نگه دارند.
- هرگز به سرنشینان اجازه ندهید که سر و یا بدن خود را به درب‌ها تکیه دهند و یا بازوهای خود را روی درب‌ها بگذارند و یا بازوی خود را از شیشه بیرون ببرند و یا شیئی را بین درب و صندلی قرار دهند.

(ادامه دارد)

## کیسه‌های هوای پرده‌ای (در صورت مجهز بودن)

ایرپگ‌های پرده‌ای تنها در تصادفات خاص و برخورد از کنار و براساس شدت ضربه، زاویه، سرعت و برخورد عمل می‌کنند. ایرپگ‌های پرده‌ای در تمامی وضعیت‌ها و برخوردهای جانبی خودرو فعال نمی‌شوند.

### ⚠ هشدار!

برای کاهش خطر جراحت و مرگ ناشی از عمل کردن ایرپگ‌ها اقدامات زیر را انجام دهید:

- تمامی سرنشینان باید همیشه کمربندهای خود را ببندند تا سرنشینان سر جای خود بمانند.
- صندلی کودک را تا حد امکان از درب‌های خودرو دور نگه دارید. (ادامه دارد)

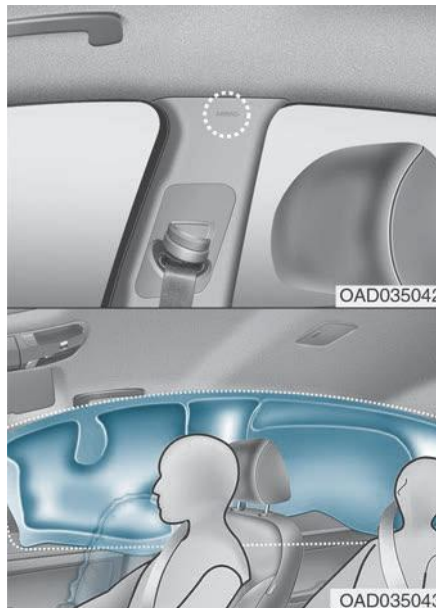

ایرپگ‌های پرده‌ای در امتداد لبه‌های ریل‌های سقف خودرو بالای درب‌های جلو و عقب نصب شده‌اند. ایرپگ‌های پرده‌ای برای کمک به محافظت از سر سرنشینان صندلی جلو و سرنشینان کناری صندلی‌های عقب طراحی شده‌اند.

(ادامه)

- هیچ‌گونه اشیائی را بین برجسب ایرپگ جانبی و تشک صندلی قرار ندهید. این مورد ممکن است باعث آسیب شود اگر خودرو دچار تصادفی شود که باعث فعال شدن ایرپگ‌ها شود.
- موقع باز بودن سوئیچ مواظب باشید که به درب‌های خودرو ضربه نخورد زیرا می‌تواند سبب عمل کردن کیسه هوا شود.
- اگر صندلی یا تشک آسیب دیده توصیه می‌شود که آن را نزد نمایندگی مجاز شرکت کرمان موتور تعمیر کنید.

(۱۰) سنسورهای فشار جانبی

\*در صورت مجهز بودن.

SRSCM به صورت مداوم اجزای SRS را به جز در بخش سنسور سنگک پایش می کند (در حالتی که سوئیچ خودرو باز باشد) تا مشخص نماید که آیا ضربه به اندازه کافی شدید است که نیاز به وارد عمل کردن ایربگ و یا استفاده از کمربند ایمنی پیش کشنده باشد.

## چراغ هشدار SRS یا ایربگ



چراغ هشدار SRS روی داشبورد به شکل تصویر فوق ظاهر می شود. در این وضعیت سیستم برق ایربگ چک می شود تا عیوب احتمالی یافت شود و این کنترل ها شامل ایربگ های جانبی و پرده ای مورد استفاده برای حفاظت در برابر چپ شدن می باشد (در صورت مجهز بودن به سنسور چپ شدن).

## نحوه کار سیستم ایربگ ها چگونه است؟

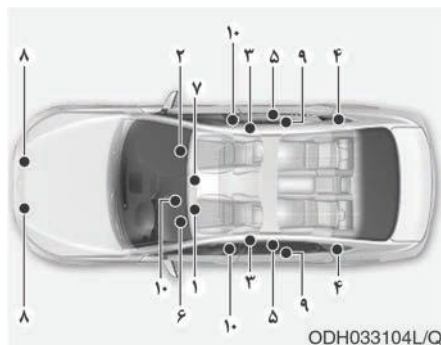

ایربگ یا سیستم حفاظتی مکمل خودرو دارای اجزای زیر است:

- (۱) واحد ایربگ جلوی راننده
- (۲) واحد ایربگ جلوی سرنشین
- (۳) واحد ایربگ جانبی
- (۴) واحد ایربگ پرده ای
- (۵) مجموعه های پیش کشنده جمع کننده
- (۶) چراغ هشدار ایربگ
- (۷) واحد کنترل SRS (SRSCM) / سنسور چپ کردن\*
- (۸) سنسورهای ضربه جلو
- (۹) سنسورهای ضربه جانبی

(ادامه)

- اجازه ندهید تا سرنشینان سر یا بدن خود را به درب ها تکیه دهند، بازوی خود را روی درب ها بگذارند و یا بازوی خود را بیرون ببرند و یا بین درب و صندلی شیئی قرار دهند.
- کیسه هوای پرده ای را باز یا تعمیر نکنید.
- از آویزان کردن اشیاء شکستنی و یا سخت از گیره های لباس آویز خودرو خودداری کنید.
- از گذاشتن هرگونه وسایل روی ایربگ ها خودداری کنید. در تصادف ممکن است باعث آسیب به خودرو یا صدمات جانبی مخصوصا اگر ایربگ ها باز شده باشند.

- عمل کردن ایربگ به تعدادی از عوامل بستگی دارد که نمونه آن سرعت خودر، زاویه برخورد و شدت و سختی خودرو یا اشیائی است که خودر با آن‌ها برخورد می‌کند. لازم به ذکر است که عوامل تعیین‌کننده تنها محدود به این موارد نیست.
- ایربگ‌های جلوی خودرو در یک لحظه کاملاً باد شده و خالی می‌شوند. دیدن باد شدن و باز شدن ایربگ برای شما در زمان تصادف ممکن نیست و تنها شما کیسه هوای خالی را می‌بینید که از محل خود بعد از تصادف آویزان شده است.
- در خودروهای دارای سنسور چپ شدن، ایربگ‌های جانبی و پرده‌ای علاوه بر فعال شدن در تصادفات شدید، در صورت چپ شدن هم فعال می‌شوند. وقتی سنسور چپ شدن این واقع را دریافت نماید، ایربگ‌های پرده‌ای بیشتر در حالت باد شدن می‌مانند تا مانع پرت شدن سرنشینان شوند و همراه با کمربند ایمنی حفاظت لازم را به‌عمل می‌آورند. (در صورت مجهز بودن به سنسور چپ شدن)
- سنسورها در زمان تصادفات شاخ به شاخ کاهش شتاب خودرو را حس می‌کنند. اگر آهنگ کاهش شتاب به اندازه کافی بالا باشد، در آن صورت واحد کنترل ایربگ‌های جلو را باد کرده و آن‌ها در زمان لازم با نیروی مورد نیاز عمل می‌کنند.
- ایربگ‌های جلو از راننده و سرنشین با واکنش به برخوردهای از جلو واکنش می‌دهند که در این برخوردها و تصادفات کمربندها نمی‌توانند به اندازه کافی بازدارنده باشند. در مواقع لزوم، ایربگ‌های جانبی حفاظت لازم را هنگام تصادف از کنار تامین می‌نمایند.
- ایربگ‌ها تنها وقتی عمل می‌کنند (یا در صورت لزوم باد شده و باز می‌شوند) که سوئیچ باز باشد.
- ایربگ‌ها در صورت بروز برخورد از جلو و یا از کنار عمل می‌کنند تا از سرنشینان در برابر جراحات‌های شدید بدنی محافظت نمایند.
- هیچ سرعتی وجود ندارد که در این سرعت ایربگ‌ها عمل کنند. معمولاً، ایربگ‌ها به‌گونه‌ای طراحی شده‌اند که براساس شدت برخورد و جهت آن عمل کنند. این دو عامل مشخص می‌کنند که آیا سنسور سیگنال عمل کردن و یا عمل کردن الکترونیکی را ارسال می‌کند یا خیر.

### هشدار!

اگر SRS معیوب باشد ایربگ در زمان تصادف عمل نمی‌کند و این امر جراحات و مرگ به‌دنبال دارد.  
اگر هر کدام از شرایط زیر رخ دهد، SRS شما ایراد دارد:

- چراغ موقع باز شدن سوئیچ، ۶ ثانیه روشن نشود.
  - چراغ بعد از ۶ ثانیه همچنان روشن بماند.
  - چراغ در هنگام حرکت خودرو هم روشن بماند.
  - چراغ در هنگام روشن بودن خودرو چشمک بزند.
- توصیه می‌شود که در صورت بروز عیوب و ایرادات فوق، به نمایندگی مجاز شرکت کرمان موتور مراجعه نمایید.

کیسه هوای جلوی راننده (۲)



OLMB033055

به محض عمل کردن کیسه هوا، درزهای روی تشک پد جلوی راننده روی غربلیک تحت فشار ناشی از باز شدن ایربگ‌ها، باز می‌شوند. باز شدن بیشتر این روکش امکان باد شدن کامل ایربگ‌ها را فراهم می‌نماید.

ایربگ‌های کاملا باز همراه با کمربند بسته حرکت رو به جلو سرنشین و راننده را کند کرده در نتیجه خطر آسیب به سر و قفسه سینه را کاهش می‌دهد.

کیسه هوای جلو راننده (۱)



OLMB033054

وقتی **SRSCM** ضربه به اندازه کافی شدیدی را حس می‌کند که در جلو خودرو رخ داده است، به‌صورت خودکار ایربگ‌های جلو را فعال می‌کند.

• برای حفاظت بهتر سرنشینان، ایربگ‌ها باید به‌سرعت عمل کنند. سرعت باز شدن ایربگ در زمان کوتاهی رخ می‌دهد که کیسه هوا بین سرنشین و سازه خودرو قبل برخورد سرنشین با این سازه‌ها باد می‌شود. این سرعت باد شدن و باز شدن ریسک ضربات جدی و جراحت مرگبار به سرنشین را کم کرده و بنابراین یک بخش ضروری در طراحی کیسه هوا است.

اما باز شدن سریع ایربگ می‌تواند گاهی بسیار خطرناک باشد و سبب جراحاتی و کوفتگی در ناحیه صورت، شکستن استخوان‌ها و کبودی گردد زیرا سرعت باز شدن آن به حدی است که نیروی زیادی وارد می‌کند.

• شرایطی وجود دارد که در آن تماس با ایربگ می‌تواند مرگبار باشد به‌ویژه اگر سرنشین به محل ایربگ خیلی نزدیک باشد.

شما می‌توانید برای کاهش ریسک آسیب بدنی ناشی از باز شدن کیسه هوا اقداماتی انجام دهید. بیشترین ریسک وقتی است که خیلی نزدیک به کیسه هوا باشید. کیسه هوا برای باز شدن نیاز به فضا دارد. توصیه می‌شود که راننده تا حد امکان صندلی خود را عقب بکشد تا حدی که کنترل خودرو را از دست ندهد و مرکز فرمان و سینه راننده بیشترین فاصله ممکن را داشته باشند.

## بعد از باز شدن ایربگ چه اتفاقی رخ می‌دهد؟

بعد از باز شدن ایربگ جانبی و یا جلو، ایربگ به سرعت خالی می‌شود. باز شدن ایربگ دید راننده از شیشه جلو را کم نمی‌کند و قدرت فرمان‌پذیری خودرو را کاهش نمی‌دهد. ایربگ‌های پرده‌ها ممکن است بعد از عمل کردن تا حدی حالت باد شده خود را حفظ کنند.

### ⚠ هشدار!

بعد از باد شدن ایربگ، اقدامات احتیاطی زیر را انجام دهید:

- شیشه و درب سمت خود را سریعاً بعد از ضربه باز کنید تا دود و ذرات ناشی از باد شدن و عمل کردن کیسه هوا خارج شود.
- بلافاصله بعد از عمل کردن کیسه هوا، به داخل محدوده نصب آن دست نزنید. قطعات این بخش در اثر تماس با ایربگ ممکن است داغ باشند و دست شما را بسوزانند.

(ادامه دارد)

### ⚠ هشدار!

برای جلوگیری از تبدیل شدن اشیاء به پرتابه‌های خطرناک در زمان باز شدن ایربگ سرنشین اقدامات زیر را انجام دهید:

- هیچ شیئی (مانند جا لیوانی، جا CD، عروسک و غیره) را روی داشبورد جلو سرنشین در محل کیسه هوا قرار ندهید.
- هرگز در نزدیکی صفحه کیلومتر ظرف مایعات و یا اشیاء دیگر رانصب نکنید.

■ کیسه هوای جلوی راننده (۳)



■ کیسه هوای جلوی سرنشین



بعد از باز شدن کامل کیسه هوا، بلافاصله هوای ایربگ خالی شده و راننده دید رو به جلو خود را پیدا کرده و می‌تواند کنترل خودرو و کارهای دیگر را در دست گیرد.

## نصب صندلی کودک مقابل ایربگ ممنوع



هرگز صندلی کودک را روی صندلی سرنشین جلو نصب نکنید زیرا ایربگ باز شده می‌تواند با قدرت به کودک یا صندلی او برخورد کرده و سبب بروز جراحات جدی شود.

## صدا و دود ناشی از عمل کردن کیسه هوا

موقعی که کیسه هوا عمل می‌کند، صدای بلندی ایجاد می‌شود که همراه با دود و ذرات معلق در داخل خودرو است. این عادی است و بخاطر احتراق قطعه بادکننده کیسه هوا رخ داده است. بعد از باد شدن کیسه هوا، شاید تنفس در خودرو راحت نباشد زیرا سینه شما در تماس با کمر بند و کیسه هوا بوده است و نیز دود و ذرات معلق تنفس را سخت کرده است. ذرات معلق ممکن است سبب تشدید آسم در بعضی از افراد شوند و اگر بعد از عمل کردن کیسه هوا مشکل تنفسی پابرجا بود، بلافاصله به پزشک مراجعه کنید. با این وجود دود و ذرات معلق ناشی از عمل کردن کیسه هوا سمی نیستند و تنها ممکن است برای پوست، چشم و گلو، بینی و غیره حساسیت زا باشند. اگر این حالت پیش بیاید در آن صورت باید بلافاصله دست و صورت را با آب سرد بشویید و در صورت ادامه وضعیت به پزشک مراجعه نمایید.

(ادامه)

- همیشه دست و صورت و نواحی در معرض این غبارات را با محلول آب و صابون ملایم تمیز بشویید.
- توصیه می‌کنیم که بلافاصله بعد از عمل کردن کیسه هوا آن را نزد نمایندگی مجاز شرکت کرمان موتور تعویض کنید. فراموش نکنید که کیسه هوا یک بار مصرف است.



## چرا گاهی ایربگ در هنگام تصادف عمل نمی‌کند؟

ایربگ‌ها طوری طراحی شده‌اند که در هر تصادفی فعال نمی‌شوند و عمل نمی‌کنند. تصادفات خاصی وجود دارند که ایربگ باید فعال شود تا حفاظت بیشتری از سرنشینان به عمل آورد. این موارد شامل برخورد از عقب، برخورد های دوم یا سوم و نیز برخوردهای با سرعت کم است که معمولاً در این موارد کیسه هوا فعال نمی‌شود. آسیب وارده به خودرو نشان‌دهنده انرژی برخورد وارده است و براساس آن نمی‌توان مشخص کرد که آیا ایربگ باید عمل بکند یا خیر.

## سنسورهای برخورد ایربگ (در صورت مجهز بودن)

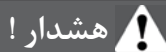

برای کاهش ریسک عمل کردن غیر منتظره ایربگ و ایجاد جراحت و مرگ:

- هرگز چیزی را به محل‌هایی نکوبید که در آن کیسه‌های هوا یا سنسورهای آن تعبیه شده‌اند.

(ادامه دارد)



- خطر جدی! هرگز صندلی کودک رو به عقب را روی صندلی که جلوی آن ایربگ وجود دارد، نصب نکنید.
- هرگز از صندلی کودک رو به عقب روی صندلی استفاده نکنید که در جلو آن ایربگ فعال وجود دارد زیرا خطر مرگ و جراحت جدی به دنبال دارد.
- هرگز صندلی کودک را در روی صندلی سرنشین جلو قرار ندهید. اگر ایربگ سرنشین جلو عمل کند، آسیب و جراحت کشنده‌ای به دنبال دارد.

(ادامه)

- هرگز در محل ایربگ و یا دور آن تعمیرات انجام ندهید. اگر محل و یا زاویه سنسورها عوض شود در آن صورت شاید ایربگ‌ها وقتی عمل کنند که نباید عمل می‌کردند.
- هرگز گارد سپر برای خودرو نصب نکنید و یا سپر را با قطعات غیرفعال تعویض ننمایید. این کار ممکن است اثر نامطلوبی روی کارایی عمل کردن ایربگ بگذارد.
- موقع یدک شدن خودرو برای جلوگیری از عمل کردن ناخواسته کیسه هوا، سوئیچ را در وضعیت LOCK/OFF و یا ACC قرار دهید.
- توصیه می‌شود که تمامی تعمیرات روی خودرو توسط نمایندگی مجاز شرکت کرمان موتور انجام شود.

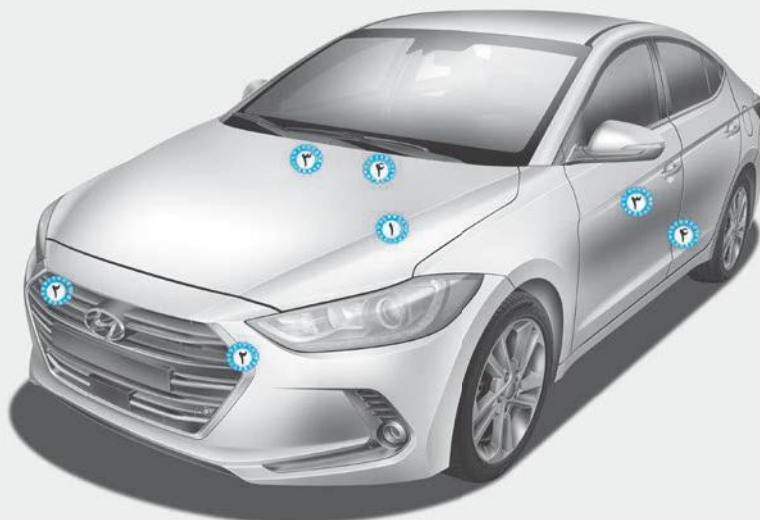

۱. ماژول کنترل SRS /

سنسور چپ کردن (در صورت مجهز بودن)

۲. سنسور ضربه جلو

۳. سنسور فشار جانبی (درب جلو)

۴. سنسور ضربه جانبی (ستون B)

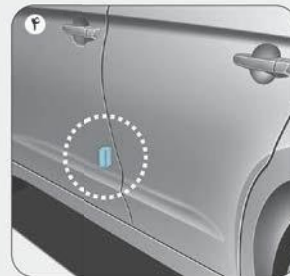
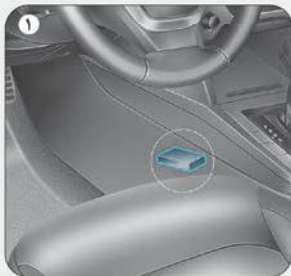

هر چند ایربگ‌های سرنشینان جلو و راننده به گونه‌ای طراحی شده‌اند که تنها در برخورد از جلو عمل کنند، در آن صورت ممکن است زمانی در دیگر انواع برخوردها فعال شوند که سنسورهای برخورد جلو ضربه کافی را احساس نمایند. ایربگ‌های پرده‌ای و جانبی به گونه‌ای طراحی شده‌اند که تنها در برخوردهای جانبی فعال شوند اما در صورتی برای برخوردهای دیگر فعال شده و عمل می‌کنند که سنسورهای ضربه جانبی برخورد کافی را حس کنند.

اگر شاسی خودرو در اثر تصادف یا اشیائی روی جاده‌های غیر استاندارد ضربه بخورد، ایربگ‌ها ممکن است عمل کنند. در جاده‌های غیر استاندارد و سطوحی که برای راندن خودرو مناسب نیستند با دقت رانندگی کنید تا از عمل کردن ناخواسته ایربگ‌ها جلوگیری شود.

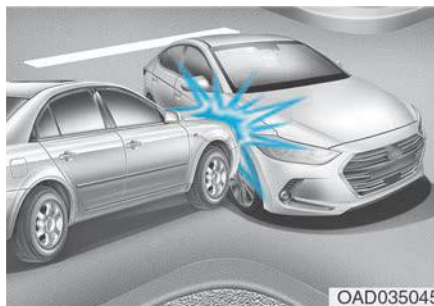

OAD035045



OAD035046

### ایربگ‌های پرده‌ای و جانبی

ایربگ‌های جانبی و پرده‌ای طوری طراحی شده‌اند که در برخوردهای جانبی فعال می‌شوند و سنسورهای برخورد جانبی این برخوردها را براساس شدت، سرعت یا زوایای برخورد ناشی از برخورد جانبی شناسایی می‌نمایند.

### شرایط عمل کردن ایربگ



OLF034050

### ایربگ‌های جلو

ایربگ‌های جلو به گونه‌ای طراحی شده‌اند که بر اساس شدت، سرعت و یا زوایای برخورد از جلو عمل کنند.

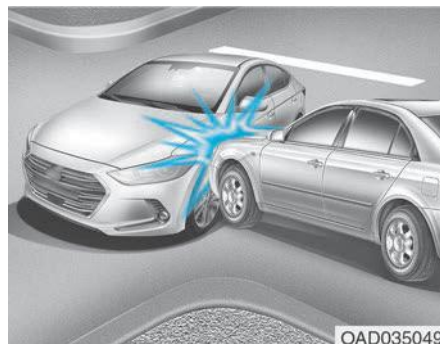

OAD035049

ایرپگ‌های جلو ممکن است در برخوردهای جانبی فعال نشوند زیرا سرنشینان در جهت برخورد حرکت می‌کنند (پرتاب می‌شوند) و بنابراین در ضربات و برخوردهای جانبی، عمل کردن ایرپگ‌های جلو مزیت حفاظتی برای سرنشینان ندارد.

اما ایرپگ‌های جانبی و پرده ممکن است براساس شدت، سرعت خودرو و زاویه برخورد عمل کنند و فعال شوند.



OAD035048

ایرپگ‌های جلو در تصادفات از عقب فعال نمی‌شوند زیرا سرنشینان در اثر نیروی برخورد از عقب به عقب پرتاب می‌شوند. در این حالت، عمل کردن ایرپگ‌ها مزیتی ندارد.

## ایرپگ‌ها در چه حالتی عمل نمی‌کنند؟



OAD035047

در برخوردهای خاص با سرعت کم، ایرپگ‌ها ممکن است عمل نکنند. ایرپگ‌ها در این موارد عمل نمی‌کنند زیرا مزیت حفاظتی آن‌ها بیشتر از کمربند نیست.



ایربرگ‌های جلو ممکن است در تصادف‌هایی که در آن خودرو واژگون می‌گردد، فعال نشوند زیرا در این حالت فعال شدن و عمل کردن ایربرگ‌های جلو مزیت حفاظتی ندارد.

### اطلاعات

- خودروهای مجهز به سنسور چپ کردن ایربرگ‌های جانبی و پرده‌ای در هنگام چپ کردن فعال می‌شوند. چپ کردن خودرو باید توسط سنسور چپ کردن دریافت شود تا ایربرگ‌ها عمل کنند.
- خودروهای فاقد سنسور چپ کردن در این خودروها، ایربرگ‌های پرده‌ای و جانبی در صورتی فعال می‌شوند که خودرو در اثر تصادف ضربه‌ای از طرفین چپ شود.



درست قبل از برخورد، رانندگان اغلب ترمزگیری شدیدی انجام می‌دهند. در ترمزگیری‌های شدید، قسمت جلوی خودرو به سمت پایین حرکت می‌کند و این موضوع سبب می‌شود که قسمت جلوی خودرو در زیر قسمت عقب خودروی جلویی که دارای ارتفاع بالاتری نیز می‌باشد، قرار گیرد. به دلیل آن که در این شرایط، نیروی ترمزی که توسط سنسورها اندازه‌گیری می‌شود به شدت کاهش می‌یابد، کیسه‌های هوا ممکن است فعال نشوند.

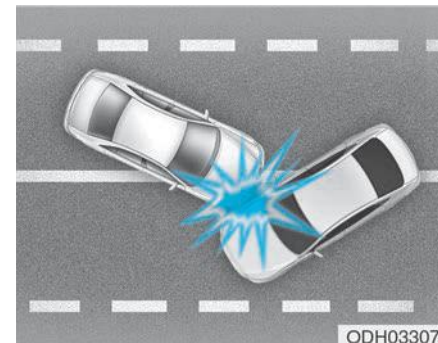

در برخوردهای زاویه‌دار، نیروی ضربه ممکن است سرنشینان را در جهتی هدایت یا پرتاب نماید که ممکن است کیسه‌های هوا نتوانند از آن‌ها محافظت نمایند و بنابراین سنسورها در این وضعیت‌ها ایربرگ را فعال نمی‌کنند چون فایده حفاظتی ندارد.

## ⚠ هشدار!

برای کاهش خطر جراحات شدید و یا مرگ اقدامات زیر را انجام دهید:

- سعی نکنید که اجزا یا سیم‌کشی ایربگ را قطع و یا آن‌ها را تعمیر نمایید و این موارد شامل اضافه و کم کردن آرم‌ها به روکش‌های روی داشبورد و یا اصلاح ساختار و سازه خودرو می‌شود.
- هرگز در نزدیکی و یا روی ماژول‌های ایربگ در فرمان، داشبورد و داشبورد سرنشین جلو چیزی قرار ندهید.
- روکش ایربگ را همیشه با یک پارچه نرم تمیز کنید. حلال‌ها یا تمیزکننده‌ها می‌توانند اثر سوء روی روکش‌های ایربگ بگذارند و روی عمل کردن سیستم اثر منفی می‌گذارند.
- توصیه می‌شود که ایربگ‌های عمل کرده را در نمایندگی مجاز شرکت کرمان موتور تعویض کنید.

(ادامه دارد)

## مراقبت و محافظت از ایربگ‌ها

ایربگ‌ها عموماً نیازی به تعمیر و نگهداری ندارند و هیچ بخشی از آن وجود ندارد که شما بتوانید آن را خودتان تعمیر کنید. اگر چراغ هشدار ایربگ موقع باز بودن سوئیچ روشن نشود یا به صورت مداوم روشن باشد، در آن صورت توصیه می‌کنیم که بلافاصله خودرو را به نمایندگی مجاز شرکت کرمان موتور ببرید تا بازرسی لازم روی خودرو انجام شود.

توصیه می‌شود که تمامی کارها و تعمیرات روی سیستم ایربگ مثل باز و بسته نمودن، تعمیر، کار روی داشبورد جلو سرنشین، صندلی‌های جلو و ریل‌های سقفی توسط نمایندگی مجاز شرکت کرمان موتور انجام شود. جابه‌جایی نادرست سیستم ایربگ می‌تواند سبب ایراد جراحات‌های شدید شود.

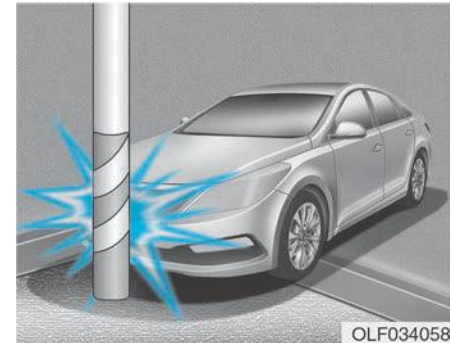

OLF034058

ایربگ‌ها در صورت برخورد خودرو به موانعی مانند تیر برق و یا درخت ممکن است فعال نشوند زیرا اگر نقطه برخورد در مرکز خودرو باشد، در این حالت انرژی برخورد توسط سازه خودرو جذب می‌شود.

(ادامه)

- اگر لازم است که اجزای سیستم ایربگ دور انداخته شود، و یا اگر خودرو باید اسقاط شود، باید اقدامات ایمنی خاصی را رعایت نمود. برای کسب اطلاعات در این زمینه با نمایندگی مجاز شرکت کرمان موتور مشورت کنید. عدم رعایت این اصول می تواند خطرات جراحات فردی را افزایش دهد.

## اقدامات احتیاطی ایمنی دیگر

سرنشینان نباید در هنگام حرکت خودرو از صندلی خارج شده و یا صندلی خود را عوض کنند. سرنشینی که در زمان تصادف و یا توقف اضطراری کمر بند نبسته باشد، او ممکن است به شدت پرتاب شده و به دیگر افراد بخورد و یا از خودرو به بیرون پرتاب شود.

**همراه با کمر بند چیز دیگری استفاده نکنید.** وسایل جانبی که سازنده های آن ها مدعی راحتی بیشتر سرنشین در زمان بستن کمر بند هستند و یا مدعی هستند که جابه جا کردن محل کمر بند می تواند حفاظت بیشتری را ایجاد نماید، می توانند مضر بوده و میزان حفاظت کمر بند را کم کرده و منجر به جراحات های جدی شوند.

### صندلی های جلو را دست کاری نکنید.

هر گونه دستکاری و دخل و تصرف در صندلی های جلو می تواند در کار سیستم ایمنی مکمل و ایربگ ها و اجزای حسگر آن اختلال ایجاد نماید. از گذاشتن اشیاء زیر صندلی جلو اجتناب کنید. گذاشتن اشیاء زیر صندلی های جلو می تواند در کار سیستم های ایمنی کمکی و ایربگ ها و دسته سیم ها اختلال ایجاد نماید.

### هرگز به درب ها ضربه نزنید.

ضربه زدن به درب ها موقع باز بودن سوئیچ خودرو می تواند سبب عمل کردن ایربگ شود.

## اضافه نمودن تجهیزات و یا اصلاح و دخل و تصرف در خودرو مجهز به ایربگ

اگر در خودرو خود دخل و تصرفی بنمایید و مثلاً شاسی، سیستم سپر، انتهای جلوپی و یا ورق جانبی و یا ارتفاع آن را دستکاری کنید، این کار می تواند روی عملکرد سیستم ایربگ اثر بگذارد.



## برچسب‌های هشدار ایربگ (در صورت مجهز بودن)

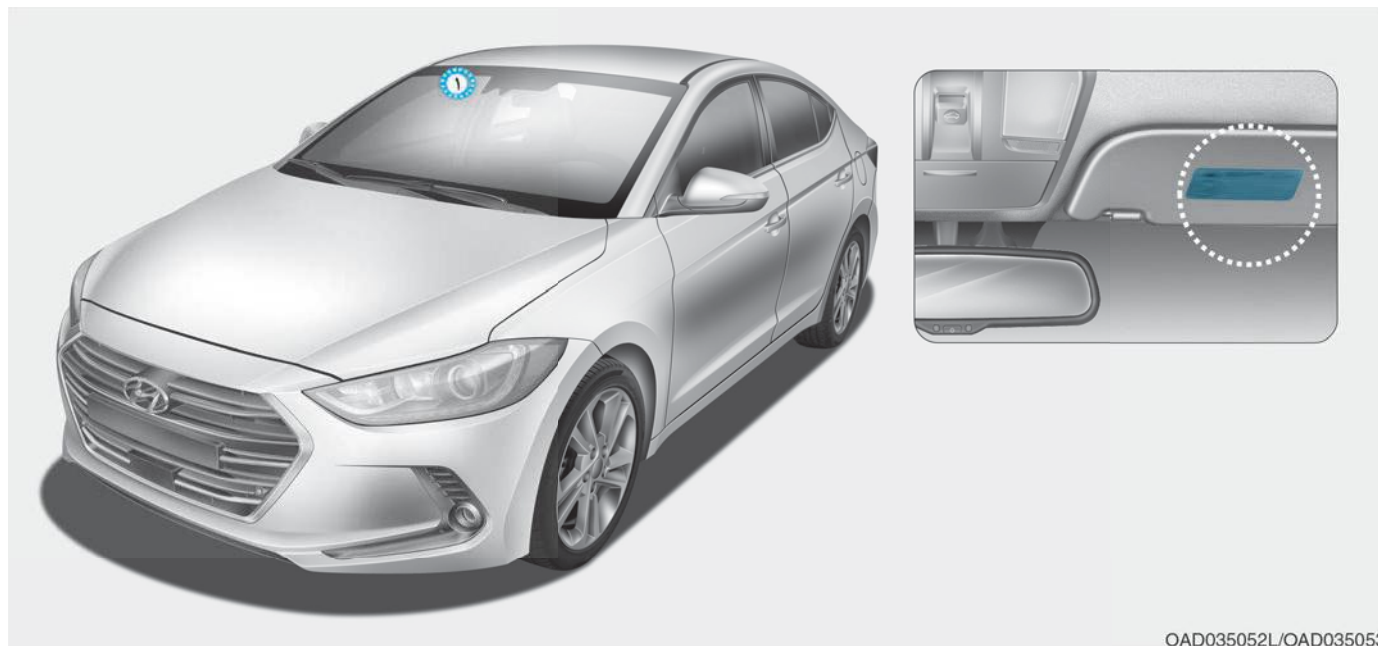

برچسب‌های هشداردهنده ایربگ برای هشدار به راننده و سرنشینان در مورد ریسک‌های بالقوه سیستم ایربگ استفاده می‌شوند. تمامی این اطلاعات در مورد ایربگ‌ها را که در این برچسب‌ها و در کتابچه درج شده‌اند، مطالعه و به آن‌ها توجه نمایید.



۱۰۷	سانروف	۷۹	دسترسی به خودرو
۱۰۷	باز و بسته نمودن سانروف	۷۹	ریموت هوشمند
۱۰۸	باز کردن کشویی سانروف	۸۲	کلید یا سوئیچ هوشمند
۱۰۹	کج کردن سانروف	۸۶	سیستم ضد سرقت یا ایموبلایزر
۱۰۹	آفتاب‌گیر	۸۷	قفل درب‌ها
۱۱۰	تنظیم مجدد سانروف	۸۷	قفل کردن درب‌های خودرو از بیرون
۱۱۱	ویژگی‌های بیرونی	۸۹	قفل کردن درب‌های خودرو از داخل
۱۱۱	درب موتور	۹۱	ویژگی‌های باز شدن و بسته شدن خودکار قفل درب‌ها
۱۱۲	صندوق عقب	۹۱	قفل درب‌های عقب برای حفاظت از کودکان
۱۱۴	صندوق عقب هوشمند	۹۲	سیستم دزدگیر خودرو
۱۱۷	درب باک سوخت	۹۳	سیستم حافظه وضعیت راننده
۱۲۰	صفحه کیلومتر	۹۳	ذخیره وضعیت‌های حافظه
۱۲۲	کنترل صفحه کیلومتر	۹۴	کارکرد دسترسی آسان
۱۲۳	اندازه‌گیرها	۹۵	غریبک فرمان
۱۲۵	نمایشگر کیلومتر خودرو	۹۵	فرمان برقی (ESP)
۱۲۶	چراغ‌های هشدار	۹۶	فرمان مایل/فرمان تلسکوپی یا جمع شونده
۱۳۷	پیغام‌های روی نمایشگر LCD	۹۷	گرم‌کن غریبک فرمان
۱۴۸	نمایشگر LCD (برای صفحه کیلومتر سوپرویزن)	۹۷	بوق
۱۴۸	کنترل نمایشگر LCD	۹۸	آینه‌ها
۱۴۸	مد (وضعیت‌های LCD	۹۸	آینه‌های داخلی
۱۵۲	مد تنظیمات کاربر	۹۹	آینه‌های بغل
۱۵۶	کامپیوتر سفر	۱۰۲	کارکرد کمکی دنده عقب در آینه‌های بغل برقی
۱۵۶	صفحه کیلومتر معمولی	۱۰۳	شیشه‌های خودرو
۱۶۰	صفحه کیلومتر سوپرویزن	۱۰۳	شیشه‌های برقی

- چراغ‌ها ..... ۱۶۵
- چراغ‌های بیرونی خودرو ..... ۱۶۵
- سیستم خوش آمدگویی ..... ۱۷۱
- چراغ‌های داخل خودرو ..... ۱۷۲
- برف پاک‌کن‌ها و شستشو دهنده‌ها ..... ۱۷۵
- برف پاک‌کن‌های شیشه جلو ..... ۱۷۵
- شیشه‌شوی‌های شیشه جلو ..... ۱۷۷
- سیستم کمک راننده ..... ۱۷۸
- دوربین دنده عقب ..... ۱۷۸
- سیستم سنسور دنده عقب ..... ۱۷۹
- سیستم کمکی پارک خودرو ..... ۱۸۲
- سیستم مه‌زدایی (گرم‌کن) ..... ۱۸۷
- سیستم گرم‌کن شیشه عقب ..... ۱۸۷
- سیستم کنترل دستی تهویه مطبوع ..... ۱۸۸
- بخاری و کولر خودرو ..... ۱۸۹
- استفاده از سیستم ..... ۱۹۳
- نگهداری سیستم کولر خودرو ..... ۱۹۶
- سیستم کنترل خودکار تهویه مطبوع ..... ۱۹۸
- سیستم کولر و بخاری خودکار ..... ۱۹۹
- کنترل دستی کولر و بخاری ..... ۲۰۰
- استفاده از سیستم ..... ۲۰۶
- نگهداری سیستم کولر خودرو ..... ۲۰۸
- گرم‌کن و مه‌زدایی شیشه جلو ..... ۲۱۰
- سیستم کنترل دستی تهویه مطبوع ..... ۲۱۰
- سیستم کنترل خودکار تهویه مطبوع ..... ۲۱۱
- منطق مه‌زدایی ..... ۲۱۲
- سیستم مه‌زدایی خودکار ..... ۲۱۲
- دیگر ویژگی‌های سیستم تهویه مطبوع ..... ۲۱۳
- هوای پاک ..... ۲۱۳
- گردش هوا بر اساس عملکرد سانروف ..... ۲۱۳
- محفظه ذخیره‌سازی ..... ۲۱۴
- جعبه کنسول وسط ..... ۲۱۴
- زیردستی کشویی عقب ..... ۲۱۴
- جعبه داشبورد ..... ۲۱۵
- پایه عینک آفتابی ..... ۲۱۵
- جعبه میانی ..... ۲۱۶
- وسایل داخلی خودرو ..... ۲۱۶
- زیر سیگاری ..... ۲۱۶
- جا لیوانی ..... ۲۱۷
- آفتاب‌گیر ..... ۲۱۸
- پررِز برق ..... ۲۱۸
- شارژر USB ..... ۲۱۹
- فندک ..... ۲۲۰
- ساعت ..... ۲۲۱
- گیره لباس ..... ۲۲۱
- بست یا بست‌های زیرپایی یا کفی ..... ۲۲۱
- توری محل بار ..... ۲۲۲

## دسترسی به خودرو

### ریموت هوشمند (در صورت مجهز بودن)



OHG040006L

خودروی هیوندای شما از کلید ریموتی استفاده می کند که شما می توانید با استفاده از آن درب های خودرو (و درب عقب) را باز یا قفل کنید (و درب عقب) و حتی موتور را با آن روشن کنید.

۱. قفل کردن درب
۲. باز کردن قفل
۳. باز کردن درب صندوق عقب

### قفل کردن درها

برای قفل کردن:

۱. تمامی درها، درب موتور و درب صندوق عقب را ببندید.
۲. کلید قفل نمودن (۱) روی ریموت را فشار دهید.
۳. درها قفل می شوند و چراغ های هشدار خطر چشمک می زنند. همچنین اگر کلید تاشوی آینه بغل در موقعیت اتوماتیک باشد (در صورت مجهز بودن)، آینه ها تا می شوند.
۴. مطمئن شوید که درها قفل شده اند؛ بدین منظور وضعیت زبانه قفل شدن در داخل خودرو را چک کنید.

### باز کردن قفل درها

برای باز کردن:

۱. کلید باز نمودن قفل درب (۲) روی ریموت را فشار دهید.
۲. قفل درها باز می شود و چراغ های هشدار خطر دو بار چشمک می زنند. همچنین اگر کلید تاشوی آینه بغل در موقعیت اتوماتیک باشد (در صورت مجهز بودن)، آینه ها تا می شوند.

### اطلاعات

بعد از باز کردن قفل درها، بعد از ۳۰ ثانیه درها در صورتی که باز نشوند، به صورت خودکار قفل می شوند.

### هشدار!

هرگز وقتی کودکان در خودرو حضور دارند، آن ها را با سوئیچ روی ماشین تنها نگذارید. آن ها ممکن است سوئیچ را داخل جای سوئیچ کرده و یا همان سوئیچ روی خودرو را چرخانده و با شیشه بالابرها و یا دیگر اجزاء خودرو بازی کنند و یا حتی خودرو را روشن کرده و حرکت دهند که این می تواند بسیار خطرناک بوده و منجر به مرگ و جراحت شود.

## باز کردن قفل درب صندوق عقب

برای باز کردن:

۱. کلید باز کردن قفل درب صندوق عقب (۳) روی ریموت را بیش از ۱ ثانیه فشار دهید.
۲. چراغ‌های هشدار دو بار چشمک می‌زنند. بعد از باز کردن قفل درب پشتی و بستن آن، قفل این درب به صورت خودکار بسته خواهد شد و درب خودبه‌خود قفل می‌گردد.

### اطلاعات

- بعد از باز کردن قفل درب پشتی، این درب به صورت خودکار قفل می‌گردد.
- روی کلید عبارت لاتین «**HOLD**» (نگهداشتن) درج شده است که بدین معنا است که این کلید را فشار دهید و بیش از یک ثانیه نگه دارید.

## استارت و شروع به حرکت

برای کسب اطلاعات بیشتر به بخش سوئیچ خودرو در فصل ۵ این کتابچه مراجعه نمایید.

### نکته !

برای جلوگیری از آسیب دیدن ریموت، اقدامات زیر را انجام دهید:

- ریموت را از مایعات و آتش دور نگه دارید.
- اگر ریموت و قسمت داخلی آن خیس شود (به خاطر پاشیدن مایعات نوشیدنی و یا رطوبت) و یا داغ شود، در آن صورت مدارهای داخلی آن از کار می‌افتد و این موارد مشمول گارانتی نمی‌شوند.
- هرگز ریموت را پرتاب نکنید و یا به زمین نیاندازید.
- هرگز ریموت را در معرض دماهای شدید قرار ندهید.

## سوئیچ معمولی خودرو



OAD045041L

اگر ریموت خودرو کار نکند، شما می‌توانید عمل باز و بسته نمودن قفل درب‌های خودرو را با استفاده از سوئیچ معمولی خودرو انجام دهید. برای باز کردن کلید روی ریموت، کلید رها کننده را فشار دهید و سپس کلید به صورت خودکار باز می‌شود.

برای جمع کردن سوئیچ، ضمن فشار کلید مخصوص، آن را با دست بخوابانید.

### نکته !

هرگز بدون فشار کلید مخصوص، کلید را نخوابانید زیرا سبب آسیب دیدن آن می‌شود.

## اقدامات احتیاطی در کار با ریموت

ریموت خودرو در وضعیت‌های زیر کار نمی‌کند:

- اگر کلید یا سوئیچ روی خودرو باشد.
- فاصله شما از خودرو بیش از ۳۰ متر باشد.
- باتری ریموت ضعیف شده باشد.
- مانعی مانند خودرو دیگر و یا موانع ساختمانی بین شما و خودرو باشد و مانع رسیدن سیگنال ریموت به خودرو شود.
- آب و هوا خیلی سرد باشد.
- ریموت نزدیک فرستنده رادیویی مانند ایستگاه رادیویی و یا فرودگاهی باشد که می‌تواند در عملکرد عادی ریموت اختلال ایجاد نماید.
- وقتی ریموت خودرو درست کار نمی‌کند، درب را با کلید یا سوئیچ عادی باز و بسته کنید. برای هرگونه تعمیر و یا سرویس ریموت به نمایندگی مجاز شرکت کرمان موتور مراجعه نمایید.
- اگر ریموت به موبایل شما نزدیک باشد، سیگنال توسط سیگنال‌های موبایل مسدود می‌شود.

این امر به‌خصوص در موقع تلفن زدن، پیامک فرستادن، و یا ارسال و دریافت ایمیل جدی‌تر است. هرگز ریموت یا موبایل خود را در یک جیب نگذارید و همیشه بین این دو فاصله کافی را رعایت کنید.

## اطلاعات

هرگونه تغییر و یا دخل و تصرفی که صریحا به تایید بخش مسئول آن نرسیده باشد، به معنای غیرمجاز بودن استفاده از آن توسط کاربر است. اگر سیستم ورود بدون کلید به خاطر تغییرات غیر مصوب توسط افراد غیر مجاز غیر فعال شده باشد، در آن صورت مشمول گارانتی نخواهد شد.

## نکته !

ریموت خود را از اقلام الکترومغناطیسی که از خود امواج الکترومغناطیسی ساطع می‌کنند دور نگه دارید.

## تعویض باتری ریموت

اگر ریموت باتری درست کار نمی‌کند، باتری آن را عوض کنید.



OLM042302

نوع باتری مورد استفاده: CR2032

برای تعویض باتری به‌صورت زیر عمل کنید:

۱. با یک ابزار باریک درپوش باتری ریموت را باز کنید.
۲. باتری‌های مصرف شده را خارج نموده و باتری جدید را در آن قرار دهید. مطمئن شوید که باتری‌ها را درست جا زده‌اید.
۳. مجددا درپوش ریموت را نصب کنید.

## قفل کردن

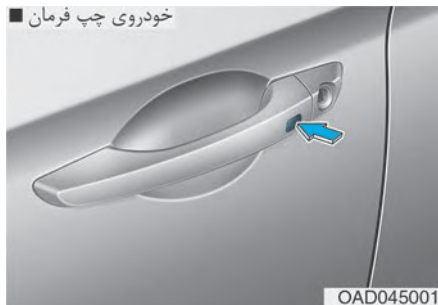

برای قفل کردن:

۱. تمامی درب‌ها، درب موتور و درب صندوق عقب را ببندید.
۲. یا کلید روی دستگیره خودرو را فشار دهید و یا کلید قفل کردن درب (۱) روی سوئیچ هوشمند را فشار دهید.

## کلید یا سوئیچ هوشمند

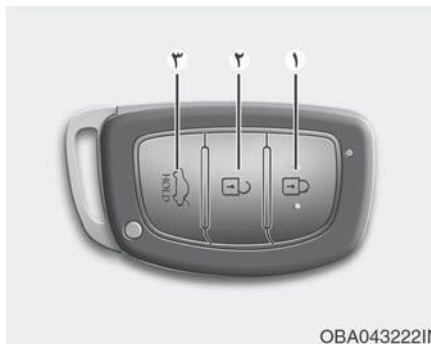

خودروی هیوندای شما دارای یک سوئیچ هوشمند است که می‌توانید از آن برای باز و بسته کردن قفل درب‌ها (و درب پشتی) و حتی برای استارت و روشن کردن خودرو استفاده کنید.

۱. قفل کردن درب
۲. باز کردن قفل درب
۳. باز کردن قفل درب صندوق عقب

اگر احساس می‌کنید که ریموت شما درست کار نمی‌کند یا آسیب دیده است، به نمایندگی مجاز شرکت کرمان موتور مراجعه نمایید.

## اطلاعات



باتری‌های مصرف شده را باید به شیوه درست امحا نمود در غیر این صورت محیط زیست و سلامتی و بهداشت انسانی به خطر می‌افتد. باتری باید براساس قوانین و مقررات محلی امحا شود.

## باز کردن قفل خودرو

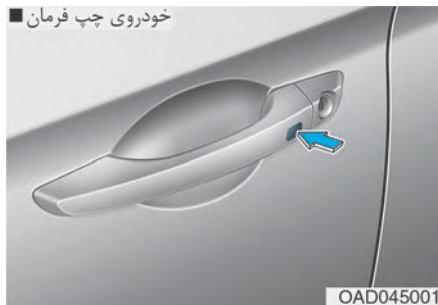

برای باز کردن:

۱. سوئیچ هوشمند را بردارید.
۲. کلید روی دستگیره درب و یا کلید باز کردن قفل روی سوئیچ هوشمند (۲) را فشار دهید.

## هشدار!

هرگز وقتی کودکان در خودرو حضور دارند، آن‌ها را با سوئیچ هوشمند روی ماشین تنها نگذارید. آن‌ها ممکن است یا سوئیچ هوشمند را داخل جای سوئیچ کرده و یا همان سوئیچ روی خودرو را چرخانده و با شیشه بالابرها و یا دیگر اجزای خودرو بازی کنند و یا حتی خودرو را روشن کرده و حرکت دهند که این می‌تواند بسیار خطرناک بوده و منجر به مرگ و جراحت شود.

۳. چراغ‌های هشدار خطر چشمک خواهند زد. همچنین اگر کلید تاشوی آینه بغل در موقعیت اتوماتیک باشد (در صورت مجهز بودن)، آینه‌ها تا می‌شوند.

۴. با بررسی وضعیت زبانه قفل درب‌ها، از بسته بودن قفل درب خودرو مطمئن شوید.

## اطلاعات

کلید روی دستگیره درب خودرو تنها وقتی کار می‌کند که سوئیچ هوشمند در فاصله ۷۰ سانتی‌متری تا یک متری دستگیره درب خودرو باشد.

حتی اگر شما کلید دستگیره بیرونی خودرو را فشار دهید، درب‌ها قفل نمی‌شوند و صدای آژیر به مدت سه ثانیه فعال می‌شود اگر وضعیت‌های زیر پیش بیاید:

- سوئیچ هوشمند روی خودرو باشد.
- کلید روشن و خاموش کردن خودرو در وضعیت ON یا ACC باشد.
- دربی غیر از درب صندوق عقب باز باشد.

### نکته!

همیشه موقع ترک خودرو، سوئیچ خوشمند را با خود ببرید. اگر سوئیچ نزدیک خودرو باشد ممکن است باتری خودرو دچار شارژ شود.

### سوئیچ معمولی

اگر سوئیچ هوشمند کار نکنند، شما می‌توانید قفل درب‌ها را با استفاده از سوئیچ معمولی باز و بسته نمایید.



OAD045042L

کلید آزادکننده (۱) را فشار داده و نگه دارید و کلید مکانیکی یا عادی (۲) را خارج کنید. کلید یا سوئیچ معمولی را وارد سوراخ قفل درب نمایید. برای نصب مجدد سوئیچ عادی، آن را داخل مجرای خود نموده و فشار دهید تا وقتی که صدای جا خوردن آن را بشنوید.

### اطلاعات

بعد از باز کردن قفل درب صندوق عقب، درب صندوق عقب بعد از ۳۰ ثانیه به صورت خودکار قفل می‌شود مگر این که درب صندوق عقب باز شود.

### استارت و شروع به حرکت

شما می‌توانید بدون وارد کردن سوئیچ روی خودرو آن را روشن کنید. برای کسب اطلاعات بیشتر به بخش کلید روشن و خاموش کردن موتور در فصل ۵ مراجعه نمایید.

### نکته!

برای جلوگیری از آسیب دیدن سوئیچ هوشمند، اقدامات زیر را انجام دهید:

- سوئیچ هوشمند را از مایعات و آتش دور نگه دارید. اگر سوئیچ هوشمند و قسمت داخلی آن خیس شود (به خاطر پاشیدن مایعات نوشیدنی و یا رطوبت) و یا داغ شود، در آن صورت مدارهای داخلی آن از کار می‌افتد و این بخش مشمول گارانتی نمی‌شود.
- هرگز سوئیچ هوشمند را پرتاب نکنید و یا به زمین نیاندازید.
- هرگز سوئیچ هوشمند را در معرض دماهای شدید قرار ندهید.

۳. قفل درب‌ها باز می‌شود. چراغ‌های هشدار خطر دو بار چشمک می‌زنند. همچنین در صورتی که کلید خواباندن آینه‌های جانبی در وضعیت خودکار (Auto) باشد، آینه‌ها جمع می‌شوند.

### اطلاعات

- کلید روی دستگیره درب تنها وقتی کار می‌کند که سوئیچ هوشمند در فاصله ۷۰ سانتی متر تا یک متری دستگیره درب باشد. در این حالت افراد دیگر هم می‌توانند بدون در اختیار داشتن سوئیچ خودرو، درب را باز کنند.
- بعد از باز کردن قفل درب‌ها، بعد از ۳۰ ثانیه قفل درب‌ها به صورت خودکار بسته می‌شود مگر این که درب‌ها باز شوند.

### باز کردن قفل درب صندوق عقب

برای باز کردن قفل:

۱. سوئیچ هوشمند را بردارید.
۲. کلید روی دستگیره درب پشتی یا کلید باز کردن قفل درب روی سوئیچ هوشمند (۳) را بیش از ۱ ثانیه فشار دهید.
۳. چراغ‌های هشدار خطر دو بار چشمک می‌زنند. وقتی درب صندوق عقب باز و بسته می‌شود، درب صندوق عقب به صورت خودکار قفل می‌شود.



## تعویض باتری سوئیچ هوشمند



OLF044008

اگر سوئیچ هوشمند درست کار نمی‌کند، باتری آن را تعویض کنید.

نوع باتری مورد استفاده: CR2032

برای تعویض باتری به صورت زیر عمل کنید:

۱. با یک ابزار باریک درپوش باتری‌های ریموت را باز کنید.
۲. باتری‌های مصرف شده را خارج نموده و باتری جدید را در آن قرار دهید. مطمئن شوید که باتری‌ها را درست جا زده‌اید.
۳. مجدداً درپوش ریموت را نصب کنید.

اگر سوئیچ هوشمند به موبایل شما نزدیک باشد، سیگنال توسط سیگنال‌های موبایل مسدود می‌شود. این امر به‌خصوص در موقع تلفن زدن، پیامک فرستادن و با ارسال و دریافت ایمیل جدی‌تر است. هرگز سوئیچ هوشمند یا موبایل خود را در یک جیب نگذارید و همیشه بین این دو فاصله کافی را رعایت کنید.

### اطلاعات

هرگونه تغییر و یا دخل و تصرفی که صریحاً به تایید بخش مسئول آن نرسیده باشد به معنای غیر مجاز بودن استفاده از آن توسط کاربر است. اگر سیستم ورود بدون کلید به خاطر تغییرات غیر مصوب توسط افراد غیرمجاز غیر فعال شده باشد در آن صورت مشمول گارانتی نخواهد شد.

### نکته!

سوئیچ هوشمند خود را از اقلام الکترومغناطیسی که از خود امواج الکترومغناطیسی ساطع می‌کنند دور نگه دارید.

## گم شدن سوئیچ هوشمند

هر خودرو حداکثر دو سوئیچ هوشمند ثبت شده دارد. اگر شما یکی از این سوئیچ‌ها را گم کنید، توصیه می‌شود که بلافاصله خودرو و سوئیچ یدک بعدی را به نمایندگی مجاز شرکت کرمان موتور ببرید و یا در صورت لزوم خودرو را تا نمایندگی یدک کنید.

## اقدامات احتیاطی در مورد سوئیچ هوشمند

سوئیچ هوشمند ممکن است در موارد زیر کار نکند:

- اگر سوئیچ هوشمند نزدیک فرستنده رادیویی مانند ایستگاه رادیویی و یا فرودگاهی باشد که می‌تواند در عملکرد عادی سوئیچ هوشمند اختلال ایجاد نماید.
  - سوئیچ هوشمند نزدیک موبایل و یا سیستم‌های بی‌سیم دوجانبه و یا تلفن‌های سلولی باشد.
  - سیستم سوئیچ هوشمند خودروی دیگری در مجاورت خودروی شما استفاده می‌شود.
- وقتی سوئیچ هوشمند درست کار نمی‌کند، درب خودرو را با سوئیچ عادی باز وبسته کنید. اگر احساس می‌کنید که سوئیچ هوشمند معیوب است، توصیه می‌شود حتماً به نمایندگی مجاز شرکت کرمان موتور مراجعه کنید.

سعی نکنید که این سیستم را تغییر دهید و یا وسایل دیگر را به آن اضافه کنید. در این موارد معمولاً ایرادات برقی ایجاد می‌شوند که ممکن است خودرو شما را از کار بیاندازند.

**هشدار!**

برای جلوگیری از سرقت خودرو، هرگز سوئیچ یدک را داخل خودرو نگذارید. کلمه عبور سیستم ضد سرقت شما انحصاری است و باید کاملاً محرمانه باشد.

**نکته!**

فرستنده روی سوئیچ شما بخش مهمی از سیستم ضد سرقت (ایموبلایزر) شما است که می‌تواند سال‌ها بدون هیچ ایرادی کار کند اما دقت داشته باشید که هرگز آن را در معرض رطوبت، شوک الکتریکی و یا جابه‌جایی شدید قرار ندهید. این موارد ممکن است سبب خرابی سوئیچ ضد سرقت شما شود.

## سیستم ضد سرقت یا ایموبلایزر (در صورت مجهز بودن)

سیستم ضد سرقت یا ایموبلایزر مانع سرقت خودروی شما می‌شود. در این سیستم اگر کلیدی با کد نادرست برای روشن کردن خودروی شما استفاده شود، سیستم سوخت‌رسانی خودروی شما را از کار می‌اندازد. وقتی که سوئیچ در وضعیت باز است، چراغ سیستم ضد سرقت برای لحظه‌ای روشن می‌شود و سپس خاموش می‌گردد. اگر چراغ شروع به چشمک زدن بکند، سیستم کد سوئیچ را نمی‌شناسد.

سوئیچ را در وضعیت LOCK/OFF قرار دهید و سپس سوئیچ را مجدداً باز کنید.

اگر که سوئیچ ضد سرقت و یا شیء فلزی دیگری (یعنی زنجیر کلید) نزدیک سوئیچ باشد، سیستم ممکن است کد سوئیچ شما را نشناسد. در این وضعیت خودرو روشن نمی‌شود زیرا این شیء فلزی سیگنال فرستنده ارسالی را مختل می‌کند. اگر این سیستم به صورت مکرر کد سوئیچ را تشخیص نمی‌دهد توصیه می‌شود حتماً به نمایندگی مجاز شرکت کرمان موتور مراجعه نمایید.

اگر احساس می‌کنید که سوئیچ هوشمند شما درست کار نمی‌کند یا آسیب دیده است، به نمایندگی مجاز شرکت کرمان موتور مراجعه نمایید.

**اطلاعات**



باتری‌های مصرف شده را باید به شیوه درست امحا نمود در غیر این صورت محیط زیست و سلامتی و بهداشت انسانی به خطر می‌افتد. باتری باید براساس قوانین و مقررات محلی امحا شود.

## قفل درب‌ها

### قفل کردن درب‌های خودرو از بیرون

#### با سوئیچ معمولی

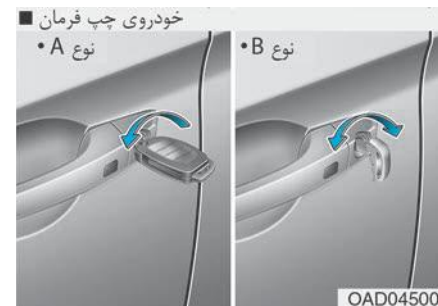

سوئیچ را به سمت عقب خودرو بگردانید تا قفل درب باز شود و برای قفل کردن آن را به سمت جلو خودرو بگردانید.

### قفل کردن درب‌ها با ریموت



برای قفل کردن درب‌ها، کلید (۱) روی ریموت را فشار دهید.

برای باز کردن قفل درب‌ها، کلید (۲) روی ریموت را فشار دهید.

بعد از باز شدن قفل درب‌ها، می‌توانید با کشیدن دستگیره روی درب آن‌ها را باز کنید.

موقع بستن درب، دستگیره را با دست بکشید و مطمئن شوید که درب کاملاً بسته است.

اگر قفل درب سمت راننده را با سوئیچ باز و بسته می‌کنید، قفل تمامی درب‌های خودرو به صورت خودکار باز یا بسته می‌شود (اگر خودرو شما دارای سیستم قفل مرکزی باشد).

بعد از باز کردن قفل درب‌های خودرو، با کشیدن دستگیره می‌توانید درب را باز کنید.

موقع بستن درب‌های خودرو، درب را با دست فشار دهید. مطمئن شوید که درب‌ها به خوبی و کامل بسته شده‌اند.

## اطلاعات

- در آب و هوای سرد و مرطوب، ممکن است مکانیزم درب و قفل آن به خاطر شرایط یخبندان درست کار نکند.
- اگر در چند بار به سرعت و پشت سر هم با سوئیچ و یا با سوئیچ قفل درب باز وبسته شود، سیستم ممکن است موقتا غیر فعال شود تا از مدار آن محافظت نموده و مانع ایجاد خسارت به اجزای سیستم شود.

## سوئیچ هوشمند خودرو

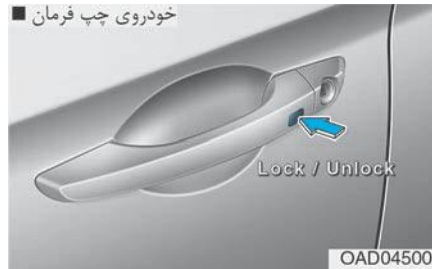

برای قفل کردن درب‌ها، کلید روی دستگیره بیرونی درب را وقتی که سوئیچ هوشمند همراه شما است فشار دهید و یا کلید قفل درب روی سوئیچ هوشمند را فشار دهید.

برای باز کردن قفل درب‌ها، یا کلید روی دستگیره بیرونی درب را فشار دهید و یا کلید باز کردن قفل روی سوئیچ هوشمند را فشار دهید.

بعد از باز شدن قفل درب‌ها، می‌توانید درب را با کشیدن دستگیره باز کنید.

موقع بستن درب‌ها، دستگیره آن را با دست فشار دهید. مطمئن شوید که درب‌ها کاملا بسته شده‌اند.

## اطلاعات

- در آب و هوای سرد و مرطوب، ممکن است مکانیزم درب و قفل آن به خاطر شرایط یخبندان درست کار نکند.
- اگر در چند بار به سرعت و پشت سر هم با سوئیچ و یا با سوئیچ قفل درب باز وبسته شود، سیستم ممکن است موقتا غیر فعال شود تا از مدار آن محافظت نموده و مانع ایجاد خسارت به اجزای سیستم شود.

## قفل کردن درب‌های خودرو از داخل

### با کلید قفل درب

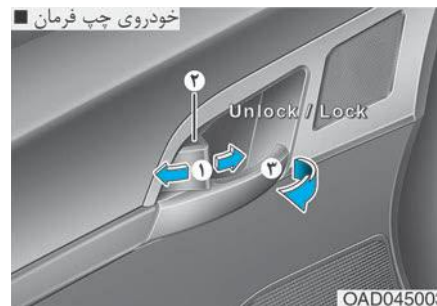

- برای باز کردن قفل درب، کلید قفل درب (۱) را کشیده و در وضعیت UNLOCK یا قفل باز قرار دهید. بعد از این کار، علامت قرمز (۲) روی کلید قفل درب قابل مشاهده خواهد شد.
- برای قفل کردن درب، کلید قفل درب (۱) را در وضعیت LOCK (قفل) قرار دهید. اگر درب درست قفل شود، علامت قرمز (۲) روی کلید قفل درب قابل مشاهده نیست.
- برای باز کردن درب، دستگیره درب (۳) را به سمت بیرون بکشید.
- اگر دستگیره داخلی درب سمت راننده یا سرنشین جلو موقع قفل بودن رد کشیده شود، در آن صورت قفل باز شده و درب را می توان باز کرد.
- اگر سوئیچ روی خودرو باشد و یا یکی از درب‌های جلو باز باشد، نمی توان درب‌های جلو را قفل نمود.
- اگر سوئیچ هوشمند داخل خودرو بوده و یکی از درب‌ها یا هر درب دیگری باز باشد، نمی توان درب‌ها را قفل نمود.

### اطلاعات

اگر قفل درب برقی هنگام حضور شما در خودرو کار نکرد، برای خروج از خودرو از شیوه‌های زیر استفاده کنید:

چندین بار به صورت دستی و هم به صورت الکترونیکی سعی کنید قفل درب‌ها را ضمن کشیدن دستگیره درب باز کنید.

سعی کنید قفل درب‌های دیگر را باز کنید و برای این کار از دستگیره باز کردن درب‌های جلو و عقب استفاده نمایید.

شیشه جلو را پایین داده و از سوئیچ معمولی برای باز کردن قفل درب از بیرون استفاده نمایید.

### هشدار!

هرگز در هنگام حرکت خودرو دستگیره داخلی درب سمت راننده و یا سرنشین را نکشید.

## باز کردن درب‌ها با کلید قفل مرکزی



وقتی بخش (۱) کلید را فشار می‌دهید، تمامی درب‌ها قفل خواهند شد.

• اگر در وضعیتی که سوئیچ روی خودرو است درب باز باشد، درب‌ها قفل نمی‌شوند حتی اگر کلید قفل (۱) روی کلید قفل مرکزی را فشار دهید.

- اگر سوئیچ هوشمند در خودرو باشد و درب دیگری باز باشد، درب‌ها قفل نمی‌شوند حتی اگر کلید قفل (۱) روی کلید قفل مرکزی را فشار دهید.
- موقع فشار بخش (۲) (🔒) کلید، قفل تمامی درب‌ها باز می‌شود.

### ⚠ هشدار!

هنگام حرکت خودرو باید تمامی درب‌ها بسته و قفل باشند. اگر قفل درب‌ها در هنگام حرکت خودرو باز باشد، در آن صورت خطر پرتاب شدن به بیرون در هنگام تصادف بیشتر می‌شود.

### ⚠ هشدار!

هرگز بچه‌ها و یا حیوانات خانگی را در خودرو رها نکنید. خودرویی که درب‌های آن بسته است می‌تواند به شدت گرم شود و این می‌تواند سبب مصدومیت و یا مرگ سرنشینان و یا حیوانات خانگی درون آن شود اگر مثلاً به خاطر کودکی نتوانند راه خروج از خودرو را پیدا کنند. کودکان بدون نظارت بزرگ‌ترها ممکن است داخل خودرو به وسایل آن دست بزنند طوری که سبب آسیب زدن به خود و ماشین شوند و یا افراد دیگری که وارد خودرو می‌شوند، ممکن است برای آن‌ها خطر ساز باشند.

### ⚠ هشدار!

همیشه خودرو خود را قفل شده رها کنید. خودرو قفل نشده خطرات زیادی دارد که هم برای شما و هم می‌تواند برای افرادی باشد که ممکن است خود را در داخل خودروی شما پنهان کنند.

برای بستن و ایمن‌سازی خودرو هنگام ترک آن، ترمز را فشار داده و دنده را در وضعیت پارک یا P قرار دهید (در خودروهای دارای دنده اتوماتیک) و یا در گیربکس‌های عادی، آن را در وضعیت دنده ۱ و یا دنده عقب (R) بگذارید، ترمز دستی را بکشید و سوئیچ را در وضعیت LOCK/OFF قرار دهید، تمامی پنجره‌ها را ببندید، درب‌ها را قفل کنید و همیشه سوئیچ را نزد خود نگه دارید.

### ⚠ هشدار!

افراد در هوای سرد یا گرم ممکن است مدت زیادی داخل خودرو بمانند، این امر خطر آسیب جانی را افزایش می‌دهد. هرگز موقع حضور افراد در داخل خودرو، درب‌ها را از بیرون قفل نکنید.

برای بستن قفل ایمنی کودک، سوئیچ یا یک پیچ گوشتی را در سوراخ (۱) گذاشته و آن را در وضعیت قرار دهید.  
برای باز شدن قفل درب عقب از داخل، باید قفل ایمنی کودک را آزاد کنید.

## قفل درب‌های عقب برای حفاظت از کودکان



OAD045005N

اگر قفل ایمنی کودک روی خودرو شما باشد می‌تواند مانع باز کردن درب‌های عقب توسط کودک نشسته در عقب خودرو بشود. این قفل‌های ایمنی عقب باید در موقعی که کودکان در خودرو حضور دارند، استفاده شود.  
قفل ایمنی کودک در لبه درب‌ها قرار دارد. وقتی که قفل ایمنی کودک فعال می‌شود، درب عقب با کشیدن دستگیره داخلی باز نمی‌شود.

**هشدار!**

باز کردن درب در موقع نزدیک شدن به جایی می‌تواند خطرناک بوده و خسارات مالی و جانی به دنبال دارد. موقع باز کردن درب‌ها همیشه مراقب خودروهای عبوری، موتورسیکلت، دوچرخه و یا عابرینی باشید که در حال نزدیک شدن به خودرو و در مسیر باز شدن درب هستند.

## ویژگی‌های باز شدن و بسته شدن خودکار قفل درب‌ها

### سیستم باز شدن قفل درب در هنگام تصادف (در صورت مجهز بودن)

در این حالت، قفل تمامی درب‌ها موقع تصادف منجر به عمل کردن ایربگ‌ها، به صورت خودکار باز می‌شوند.

### سیستم قفل شدن درب‌ها در سرعت خاص (در صورت مجهز بودن)

در این وضعیت، اگر سرعت خودرو شما بیش از ۱۵ کیلومتر در ساعت باشد، تمامی درب‌های خودرو به صورت خودکار قفل می‌شوند.

ویژگی قفل خودکار (Auto Door Lock/Unlock) درب را می‌توانید از بخش (User Setting Mode)

روی نمایشگر LCD فعال یا غیرفعال کنید. برای اطلاعات بیشتر به بخش نمایشگر در این فصل مراجعه کنید.

### هشدار!

اگر کودکان به صورت تصادفی درب‌های عقب را در حال حرکت باز کنند، امکان بیرون افتادن آن‌ها از خودرو زیاد است. قفل‌های ایمنی کودک درب‌های عقب باید همیشه موقع حضور کودکان در خودرو فعال شوند.

## سیستم دزد گیر خودرو



### اطلاعات

ممکن است در داخل خودروهای مجهز به سیستم دزدگیر، برچسبی با مضمون زیر نصب شده باشد:

۱. **WARNING**  
۲. **SECURITY SYSTEM**

بعد از تنظیم سیستم امنیتی، باز کردن هر کدام از درب‌های خودرو و یا درب موتور آن بدون ریموت و یا سوئیچ هوشمند سبب می‌شود تا آژیر دزدگیر فعال شود و به صدا در بیاید. سیستم دزدگیر در صورت بسته نبودن کامل درب‌ها و درب موتور فعال نمی‌شود. اگر سیستم تنظیم یا فعال نمی‌شود، درب‌ها و درب موتور را چک کنید و از بسته بودن کامل آن‌ها اطمینان حاصل کنید. سعی نکنید که این سیستم را تغییر دهید و یا وسایل دیگری به آن اضافه نمایید.

### اطلاعات

- تا زمانی که سرنشینان خودرو را ترک نکرده‌اند درب‌ها را قفل نکنید. اگر بعد از فعال شدن دزدگیر سرنشینی از خودرو خارج شود، در آن صورت آژیر به صدا در می‌آید.
- اگر دزدگیر خودرو با ریموت و یا سوئیچ هوشمند غیر فعال نشود، در آن صورت درب‌ها را با استفاده از کلید عادی باز کرده و سوئیچ خودرو را باز کنید (با ریموت) و یا خودرو را با سوئیچ هوشمند روشن کرده و ۳۰ ثانیه منتظر بمانید.
- وقتی سیستم غیر فعال است اما هیچ درب دیگری بعد از ۳۰ ثانیه باز نشود، در آن صورت سیستم مجدداً فعال می‌گردد.

این سیستم به شما کمک می‌کند تا از خودرو و وسایل درون آن بیشتر محافظت نمایید. نحوه کار این سیستم به این ترتیب است که اگر یکی از وضعیت‌های زیر رخ دهد، آژیر خودرو به صدا در می‌آید و چراغ‌های هشدار به صورت مداوم چشمک می‌زنند:

- درب خودرو بدون استفاده از سوئیچ هوشمند و یا ریموت باز شود.
- درب پشتی بدون استفاده از ریموت یا سوئیچ هوشمند باز شود.
- درب موتور باز شود.

آژیر خودرو ۳۰ ثانیه ادامه پیدا می‌کند و سپس سیستم مجدداً ریست می‌شود. برای خاموش نمودن آژیر خودرو، قفل درب‌ها را با ریموت یا سوئیچ هوشمند باز کنید.

سیستم دزدگیر به صورت خودکار ۳۰ ثانیه بعد از قفل نمودن درب‌ها و درب صندوق عقب، تنظیم می‌شود. برای فعال شدن این سیستم، باید درب‌ها و درب صندوق عقب را از بیرون با ریموت و یا سوئیچ هوشمند قفل کنید و یا کلید روی قسمت بیرونی دستگیره را در حالتی که سوئیچ هوشمند را به همراه دارید، فشار دهید.

چراغ‌های هشدار خطر (فلاشر) در این حالت چشمک می‌زنند و خودرو یکبار آژیر می‌زند تا نشان دهد که آماده و تنظیم شده است.



## سیستم حافظه وضعیت راننده (در صورت مجهز بودن)

### ذخیره وضعیت‌های حافظه

۱. هنگام باز بودن سوئیچ و یا روشن بودن کلید استارت / خاموش، اهرم دنده را در گیربکس اتوماتیک در وضعیت P و در گیربکس معمولی در وضعیت خلاص قرار دهید.
۲. وضعیت صندلی راننده، آینه بغل و نور صفحه کیلومتر را تنظیم و در وضعیت مطلوب قرار دهید.
۳. کلید SET را فشار دهید. سیستم یک بار صدا می‌کند و روی نمایشگر پیغام «Press button to save settings» (برای ذخیره تنظیمات، کلید را فشار دهید) ظاهر می‌شود.
۴. یکی از کلیدهای حافظه (۱ یا ۲) را حدود ۵ ثانیه فشار دهید. در صورت ذخیره‌سازی موفقیت‌آمیز، سیستم دو بار صدا می‌دهد.

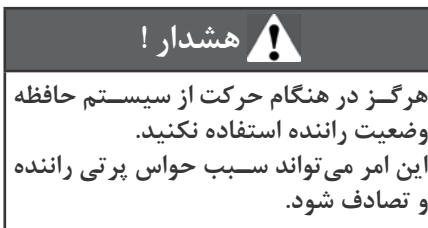

### اطلاعات

- اگر باتری خودرو باز شود، در آن صورت تنظیمات حافظه پاک می‌شود.
- اگر سیستم حافظه وضعیت راننده درست کار نمی‌کند، توصیه می‌شود که خودرو را به نمایندگی مجاز شرکت کرمان موتور ببرید.

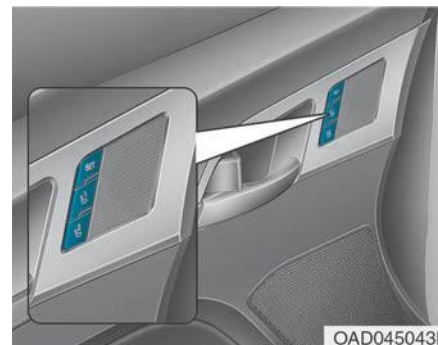

OAD045043L

این سیستم برای ذخیره‌سازی و فراخوان تنظیمات حافظه زیر با استفاده از کلید ساده زیر استفاده می‌شود:

- وضعیت صندلی راننده
- وضعیت آینه بغل
- تنظیم نور صفحه کیلومتر



OLF044403L/OLF044404L

عبارت «Driver 1 (or 2) settings saved» (تنظیمات ۱ راننده (یا ۲) ذخیره شد) روی صفحه نمایشگر درج می‌شود.

## کارکرد دسترسی آسان (در صورت مجهز بودن)

سیستم صندلی راننده را به صورت اتوماتیک و به صورت زیر حرکت می‌دهد:

اهرم دنده در گیربکس‌های اتوماتیک در وضعیت P و در گیربکس‌های معمولی در وضعیت N قرار دارد.

- بدون سیستم سوئیچ هوشمند:
  - وقتی سوئیچ را برداریم، صندلی راننده به سمت عقب حرکت می‌کند.
  - بعد از گذاشتن سوئیچ، صندلی راننده در جهت جلو حرکت می‌کند.
- با سوئیچ هوشمند
  - وقتی کلید روشن/خاموش در وضعیت OFF باشد، صندلی راننده در جهت عقب حرکت می‌کند.
  - اگر کلید روشن خاموش در وضعیت ON و یا START باشد، صندلی راننده در جهت جلو حرکت می‌کند.

برای فعال کردن و یا غیر فعال نمودن کارکرد دسترسی آسان از منوی User Settings Mode در نمایشگر استفاده کنید. برای جزئیات بیشتر در این زمینه به بخش نمایشگر LCD در این فصل مراجعه نمایید.

## اطلاعات

- هنگام فراخوانی وضعیت حافظه ۱، کلید SET و یا ۱ را فشار دهید تا تنظیم وضعیت حافظه فراخوانی شده متوقف و کلید ۲ را فشار دهید، تا وضعیت حافظه ۲ فراخوانی شود.
- هنگام فراخوانی وضعیت حافظه ۲، کلید SET و یا ۲ را فشار دهید تا تنظیم وضعیت حافظه فراخوانی شده متوقف و کلید ۱ را فشار دهید، تا وضعیت حافظه ۱ فراخوانی شود.
- هنگام فراخوانی وضعیت‌های ذخیره شده، فشار یکی از کلیدهای کنترل صندلی راننده، آینه بغل و یا نور صفحه کیلومتر سبب می‌شود که حرکت آن بخش متوقف و در جهتی حرکت نماید که کلید کنترل فشار داده شده است.

## یادآوری یا فراخوان وضعیت‌های حافظه

۱. هنگام باز بودن سوئیچ و یا روشن بودن کلید استارت / خاموش، اهرم دنده را در گیربکس اتوماتیک در وضعیت P و در گیربکس معمولی در وضعیت خلاص قرار دهید.
۲. کلید حافظه دلخواه (۱ یا ۲) را فشار دهید. سیستم یکبار صدا می‌دهد و سپس وضعیت صندلی راننده، وضعیت آینه بغل و نور صفحه کیلومتر به صورت خودکار در وضعیت‌های ذخیره شده قرار می‌گیرد (در صورت مجهز بودن).



عبارت «Driver 1(or 2) settings is applied» (تنظیمات ۱ راننده (یا ۲) اعمال شد) روی صفحه نمایشگر درج می‌شود.

## غریبک فرمان

### فرمان برقی (EPS)

این سیستم به شما کمک می‌کند تا خودروی خود را هدایت کنید. اگر خودرو خاموش باشد و یا اگر سیستم فرمان برقی درست کار نکند، شاید بتوانید باز هم خودرو را هدایت کنید اما هدایت و چرخاندن فرمان در این حالت سخت و نیازمند نیروی بیشتر است. اگر در زمان کار عادی خودرو، متوجه تغییری در انرژي و نیروی مورد نیاز برای هدایت و چرخاندن فرمان شدید، حتماً خودرو را به نمایندگی مجاز شرکت کرمان موتور ببرید.

#### نکته !

اگر سیستم فرمان برقی درست کار نکند، چراغ هشدار (⚠️) روی صفحه کیلومتر روشن می‌شود و برای چرخاندن فرمان و هدایت خودرو نیروی بیشتری مورد نیاز است. توصیه می‌کنیم که در این حالت حتماً خودرو خود را به نمایندگی مجاز شرکت کرمان موتور ببرید و هرچه سریع‌تر آن را مورد بازدید و بررسی قرار دهید.

#### اطلاعات

علائم زیر ممکن است در هنگام کار عادی خودرو مشاهده شود:

- بعد از باز کردن سوئیچ، نیروی مورد نیاز برای چرخاندن فرمان به صورت لحظه‌ای زیاد می‌شود.

این اتفاق هنگام شروع به کار سیستم عیب‌یابی سیستم EPS رخ می‌دهد. بعد از اتمام عیب‌یابی، غریبک به وضعیت عادی خود برمی‌گردد.

(ادامه دارد)

(ادامه)

- بعد از باز شدن سوئیچ و یا بستن آن ممکن است صدای تق از رله EPS شنیده شود.
- موقع توقف خودرو و یا رانندگی در سرعت پایین، صدای موتور الکتریکی شنیده می‌شود.
- وقتی شما در دمای پایین رانندگی می‌کنید صدای غیر عادی از غریبک شنیده می‌شود. اگر دما بالا برود، نوبز و سروصدا وجود ندارد و این شرایط عادی است.
- وقتی خودرو توقف کرده است، چرخاندن غریبک فرمان به صورت مداوم به چپ و راست سخت است. این عیب نیست و با گذشت زمان، غریبک به حالت عادی بر می‌گردد.

مطمئن شوید که می‌توانید چراغ‌های هشدار دهنده صفحه کیلومتر (صفحه نمایش دهنده‌ها) و عقربه‌ها را ببینید.

بعد از تنظیم فرمان، اهرم رهاساز قفل فرمان (۱) روی ستون فرمان را بالا بکشید تا در جای خود قفل شود. غربیلک را به بالا و پایین فشار دهید تا در جای خاصی قفل شود. همیشه قبل از رانندگی وضعیت غربیلک فرمان را تنظیم کنید.

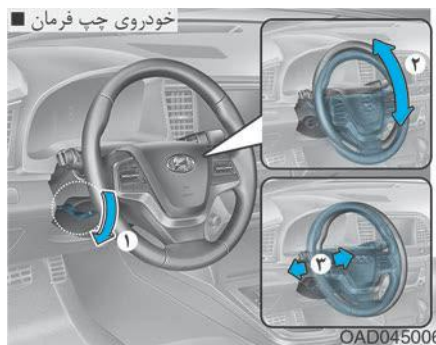

اهرم رهاساز قفل فرمان (۱) روی ستون فرمان را به پایین فشار دهید و زاویه فرمان (۲) و موقعیت (۳) را تنظیم نمایید.

## فرمان مایل / فرمان تلسکوپی یا جمع شونده

**هشدار!**

هرگز موقع رانندگی غربیلک فرمان را تنظیم نکنید. این امر ممکن است سبب از دست رفتن کنترل خودرو و تصادف شود.

### اطلاعات

بعد از تنظیم غربیلک، گاهی ممکن است اهرم قفل فرمان، غربیلک را قفل نکند. این عیب نیست. و وقتی رخ می‌دهد که دو دنده درگیر می‌شوند. در این حالت، مجدداً باید غربیلک را تنظیم کنید و سپس مجدداً غربیلک را قفل کنید.

## بوق



OAD045008

برای بوق زدن با خودرو، ناحیه مشخص شده در شکل فوق را که روی آن علامت بوق وجود دارد فشار دهید. این بوق تنها وقتی کار می‌کند که فشار داده شده باشد.

### نکته!

هرگز با فشار روی صفحه بوق نکوبید و یا از کوبیدن روی این صفحه با اشیاء نوک تیز خودداری کنید.

## اطلاعات **i**

گرم‌کن گرمکن گرمکن فرمان به صورت خودکار و ۳۰ ثانیه پس از روشن شدن گرم‌کن خاموش می‌شود.

وقتی موتور هنگام روشن بودن گرم‌کن فرمان خاموش می‌شود، تایمر گرم‌کن ریست می‌شود.

برای استفاده مجدد و روشن کردن گرم‌کن، مجدداً کلید را فشار دهید.

### نکته!

هرگز روی گرمکن روکش و یا وسیله اضافی نصب نکنید. این روکش‌ها و یا وسایل جانبی می‌تواند به گرمکن فرمان آسیب برساند.

## گرم‌کن گرمکن فرمان (در صورت مجهز بودن)

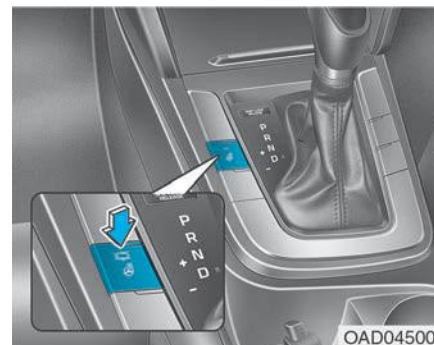

OAD045007

وقتی سوئیچ خودرو باز است و یا موتور در حال کار کردن است، کلید گرم‌کن گرمکن فرمان را فشار دهید تا گرمکن گرم شود. چراغ روی کلید در این حالت روشن می‌شود.

برای خاموش نمودن گرم‌کن گرمکن فرمان، مجدداً همین کلید را فشار دهید. چراغ روی کلید در این حالت خاموش می‌شود.

## آینه‌ها

### آینه‌های داخلی

قبل از شروع رانندگی، آینه داخل خودرو را تنظیم کنید.

#### هشدار!

مطمئن شوید که چیزی مقابل دید شما نیست. از گذاشتن وسایل در زیر شیشه عقب خودرو خودداری کنید و نیز از گذاشتن اشیاء بزرگ روی صندلی عقب که جلوی دید عقب را می‌گیرند اجتناب کنید.

#### هشدار!

برای جلوگیری از آسیب دیدگی‌های شدید جانی در تصادفات و یا عمل کردن ایربگ، از دستکاری آینه عقب و نصب آینه بزرگ‌تر خودداری کنید.

### آینه دید عقب شب و روز (در صورت مجهز بودن)

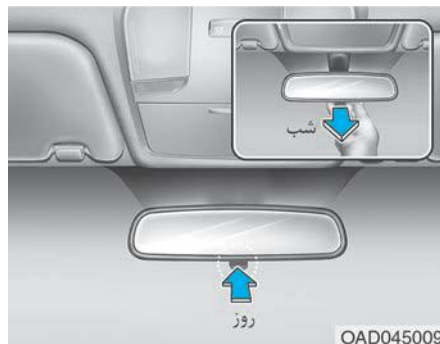

OAD045009

قبل از شروع رانندگی و در حالتی که اهرم تغییر وضعیت شب و روز آینه در وضعیت روز است، تنظیمات را انجام دهید.

اهرم تنظیم شب و روز را به سمت خود بکشید تا نور خیره کننده ناشی از چراغ‌های جلو خودروهای عقب پشت سر شما در هنگام شب، چشم شما را اذیت نکند.

فراموش نکنید که آینه در وضعیت شب وضوح کافی ندارد.

#### هشدار!

هرگز در حین رانندگی آینه را تنظیم نکنید. این امر ممکن است سبب شود که کنترل خودرو را از دست داده و تصادف کنید.

#### نکته!

موقع تمیز کردن آینه، از یک دستمال کاغذی و یا پارچه‌های مشابه آغشته به شیشه شور استفاده کنید. از پاشیدن مستقیم شیشه شور بر روی آینه خودداری کنید زیرا این مایع وارد بدنه آینه می‌شود.

## آینه‌های بغل

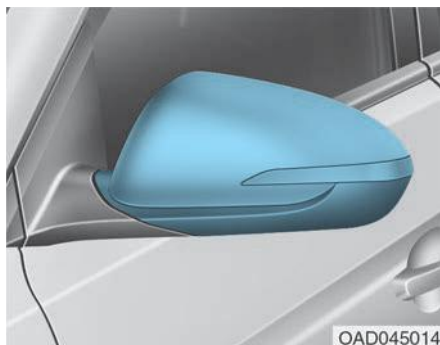

OAD045014

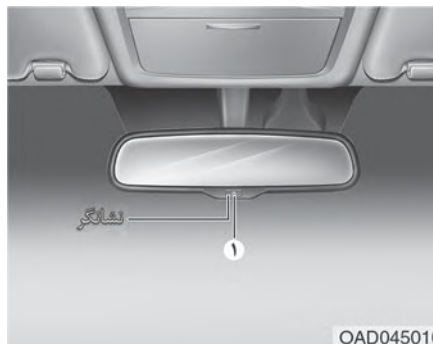

OAD045010

### برای فعال نمودن آینه داخلی برقی به شرح زیر عمل کنید:

- کلید روشن/خاموش (۱) را فشار دهید تا کارکرد نور خودکار آینه خاموش شود.
- کلید روشن/خاموش (۱) را فشار دهید تا کارکرد نور خودکار آینه روشن شود. چراغ آینه در این وضعیت روشن می شود.
- آینه به صورت پیش فرض هنگام باز نمودن سوئیچ در وضعیت ON (روشن) است.

### آینه الکتروکرومیک (ECM) (در صورت مجهز بودن)

وقتی خودرو روشن است، برق و درخشندگی نور آینه به صورت خودکار به وسیله سنسور روی آینه کنترل می شود. این سنسور میزان نور دور خودرو را حس کرده و به صورت خودکار آن را تنظیم می کند تا برق چراغ‌های جلوی خودروهای پشت سر شما را کنترل نماید.

هر موقع دنده در وضعیت دنده عقب است، آینه به صورت خودکار به وضعیتی می رود که بیشترین درخشندگی را دارد تا دید عقب راننده بهبود پیدا کند.

همیشه قبل از شروع رانندگی آینه‌های جانبی را تنظیم کنید.  
خودروی شما در سمت چپ و راست آینه دارد و می توانید آن‌ها را با کلید تنظیم کنید.  
سر آینه‌ها را می توانید خم (اصطلاحاً جمع) کنید تا در موقع شستن خودرو در کارواش‌های اتوماتیک و یا عبور از خیابان‌های باریک آسیب نبینند.



۱. کلید L (سمت چپ) یا R (سمت راست) (۱) را فشار دهید و آینه بغل که خواهان تنظیم آن هستید را انتخاب نمایید.
۲. برای حرکت آینه به بالا، پایین، چپ و راست از اهرم کنترل آینه (۲) استفاده کنید.

### نکته !

- هرگز با زور و خراشیدن یخ روی آینه‌ها را پاک نکنید زیرا ممکن است آینه آسیب ببیند.
- اگر آینه یخ زده است، آینه را با زور تنظیم نکنید. برای آب کردن یخ هرگز از ضد یخ مورد استفاده در رادیاتور استفاده نکنید بلکه از اسپری‌های مخصوص استفاده کنید و یا از اسفنج و یا پارچه نرم با آب گرم استفاده کنید و یا خودرو را به مکانی گرم ببرید تا یخ ذوب شود.

### هشدار !

- آینه بغل سمت راست محدب است و در بعضی از کشورها آینه بغل سمت چپ هم محدب بوده و اشیاء از آنچه می‌بینید به شما نزدیک تر هستند.
- برای تعیین فاصله دقیق خودروهای پشت سر در موقع تغییر لاین، یا سر خود را از شیشه بیرون برده و عقب را نگاه کنید و یا از آینه داخل خودرو استفاده کنید.

### هشدار !

هرگز سعی نکنید که موقع حرکت خودرو آینه‌ها را تنظیم و یا آن‌ها را جمع کنید زیرا می‌تواند کنترل شما بر خودرو را کم کرده و منجر به تصادف شدید و مرگ و آسیب‌های جانی و بدنی شود.





### نوع برقی (در صورت مجهز بودن)

- چپ: آینه را باز می‌کند.
- راست: آینه را می‌خواهاند.
- وسط (خودکار): آینه به‌شرح زیر و به‌صورت خودکار باز یا جمع می‌شود.
- بدون سیستم سوئیچ هوشمند:
  - آینه موقع باز و بسته نمودن درب‌ها با ریموت، باز یا و یا جمع می‌شود.

### جمع کردن آینه‌های جانبی

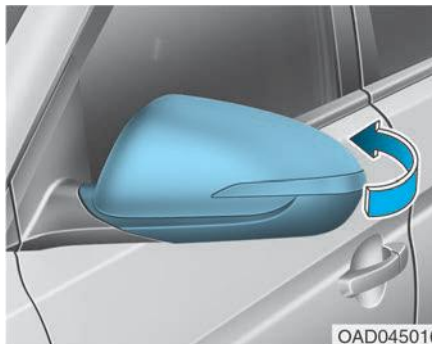

### نوع آینه غیر برقی

برای جمع کردن آینه بغل، بدنه آن را گرفته و به سمت عقب خودرو جمع کنید.

۳. بعد از تنظیم آینه، اهرم (۱) را در وسط قرار دهید تا به صورت ناخواسته تنظیم آینه به هم نخورد.

### نکته!

- آینه‌ها وقتی به حداکثر زاویه تنظیم خود می‌رسند دیگر حرکت نمی‌کنند اما اگر همچنان کلید را فشار دهید، فعالیت آن ادامه پیدا می‌کند. هرگز بیش از حد ضرورت اهرم کنترل آینه را فشار ندهید تا موتور آن آسیب نبیند.
- هرگز سعی نکنید که آینه بغل را با دست تنظیم کنید زیرا موتور آن آسیب می‌بیند.

وضعیت کلید آینه بغل (۱) حرکت کردن یا نکردن آینه‌ها را معین می‌کند:

چپ/راست: وقتی کلید چپ (L) یا راست (R) انتخاب می‌شود، هر دو آینه بغل حرکت می‌کنند.

خلاص: وقتی که هیچ کلیدی انتخاب نمی‌شود آینه‌های جانبی حرکت نمی‌کنند.

اگر شرایط زیر پیش بیاید، آینه‌های جانبی به‌صورت اتوماتیک وضعیت‌های اصلی خود را تغییر می‌دهند و برمی‌گردند:

- سوئیچ در وضعیت قفل یا خاموش و یا در وضعیت ACC باشد.
- اهرم دنده در هر وضعیتی به جز دنده عقب (R) باشد.
- کلید ریموت آینه انتخاب نشود.

## کارکرد کمکی دنده عقب در آینه‌های بغل برقی (در صورت مجهز بودن)



وقتی شما دنده را در وضعیت دنده معکوس (R) قرار می‌دهید، آینه‌های جانبی به سمت پایین می‌چرخند تا به راننده در دنده عقب گرفتن و یافتن مسیر صحیح کمک کنند.

- با سیستم سوئیچ هوشمند:
  - آینه موقع باز و بسته کردن درب‌ها با سوئیچ هوشمند، باز و یا جمع می‌شود.
  - آینه موقع باز و بسته کردن درب‌ها با کلید روی دستگیره درب (بیرونی) باز و یا جمع می‌شود.
  - آینه موقع نزدیک شدن شما به خودرو باز می‌شود (تمامی درب‌ها بسته و قفل هستند) (باید سوئیچ هوشمند همراه شما باشد) (در صورت مجهز بودن).

### نکته!

عملکرد باز و بسته شدن آینه بغل برقی حتی بدون روشن بودن خودرو و باز بودن سوئیچ هم امکان‌پذیر است. اما برای جلوگیری از خالی شدن باتری، سعی نکنید در این حالت (خاموش بودن ماشین)، آینه‌ها را بدون ضرورت باز و بسته کنید.

### نکته!

هرگز با دست آینه برقی بغل را جمع نکنید. این امر سبب خرابی و آسیب دیدن موتور آینه می‌شود.

## شیشه‌های خودرو

### شیشه‌های برقی (در صورت مجهز بودن)

- (۱) کلید بالا بر شیشه سمت راننده
- (۲) کلید بالا بر شیشه سرنشین جلو
- (۳) کلید بالا بر شیشه سمت چپ عقب
- (۴) کلید بالا بر شیشه سمت راست عقب
- (۵) باز و بسته کردن شیشه
- (۶) شیشه بالا بر خودکار\*
- (۷) کلید قفل شیشه برقی

\*: در صورت مجهز بودن.

برای بالا و پایین کردن شیشه خودرو، سوئیچ باید باز باشد. هر درب دارای یک کلید بالا بر است که شیشه را کنترل و بالا و پایین می‌کند. راننده نیز یک کلید قفل شیشه مخصوص در اختیار دارد که به کمک آن می‌تواند شیشه‌های سرنشینان عقب خودرو را قفل نماید. شیشه برقی تا تقریباً ۳۰ ثانیه بعد از باز شدن سوئیچ در وضعیت ACC یا LOCK/OFF عمل می‌کند. اما اگر درب‌های جلو باز باشند، شیشه‌ها در این ۳۰ ثانیه هم کار نمی‌کنند.

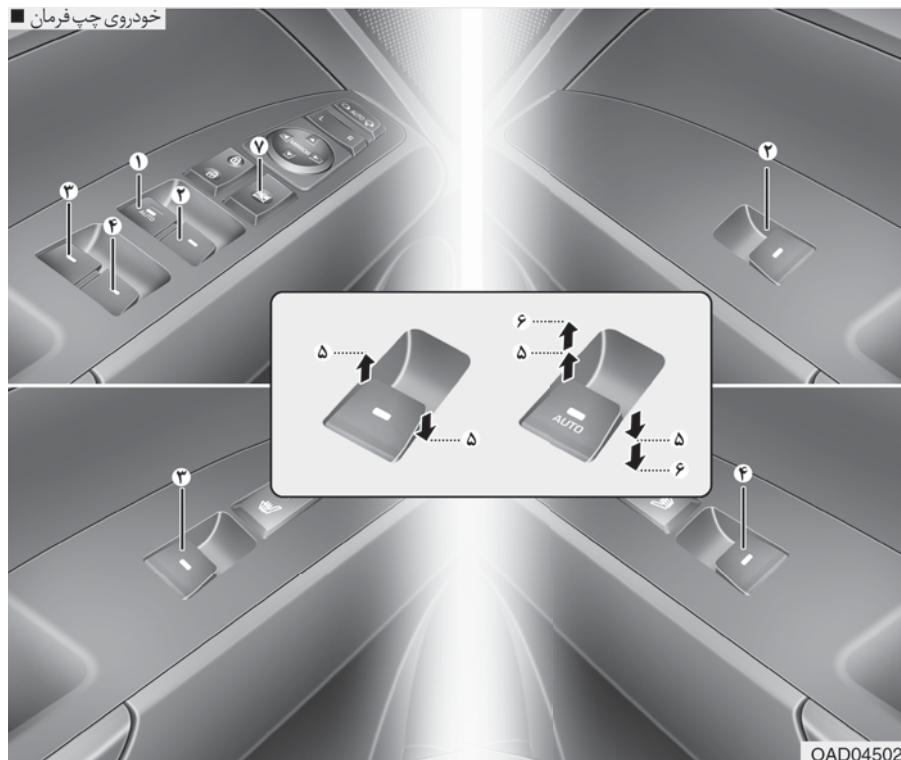

OAD045020

## پایین آوردن خودکار شیشه (در صورت مجهز بودن)

کلید شیشه برقی را لحظه‌ای فشار دهید تا در وضعیت ۶ قرار گیرد، در این حالت شیشه کاملا پایین می‌آید حتی اگر کلید بالابر را رها کنید.

برای متوقف نمودن شیشه در وضعیت دلخواه در حین حرکت رو به پایین، کلید را به بالا یا پایین بکشید. اگر شیشه به‌خاطر وجود اشیاء خارجی در مسیر آن بسته نمی‌شود، این اشیاء را برداشته و مسیر را تمیز کنید تا شیشه بسته شود.

## بالا و پایین نمودن خودکار شیشه خودرو (در صورت مجهز بودن)

کلید شیشه برقی را یک لحظه فشار دهید و یا بالا بکشید تا در وضعیت (۶) قرار بگیرد و به این ترتیب شیشه حتی وقتی کلید را رها می‌کنید کاملا بالا می‌آید یا پایین می‌رود. برای متوقف نمودن شیشه در وضعیت دلخواه وقتی که در هنگام بالا و یا پایین رفتن خودکار است، آن را به بالا کشیده و یا فشار داده و سپس رها کنید.

## برای تنظیم مجدد شیشه برقی‌ها به صورت زیر عمل کنید:

اگر شیشه درست کار نمی‌کند، سیستم شیشه برقی خودکار باید به صورت زیر مجددا تنظیم شود:

۱. سوئیچ خودرو را باز کنید.

## باز و بسته کردن شیشه

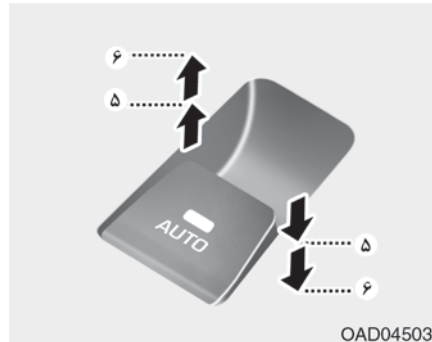

OAD045038

باز کردن:

کلید بالابر را در وضعیت اول (۵) قرار دهید. اگر می‌خواهید شیشه متوقف شود، کلید را رها کنید.

بستن:

برای بستن شیشه، بالابر را تا وضعیت اول (۵) بالا بکشید. هر وقت خواستید شیشه بالا نرود، کلید را رها کنید.

## هشدار!

برای جلوگیری از بروز سانحه‌های ناگوار و جراحت بد و حتی مرگ، هرگز دست، سر و یا هر قسمت بدن خود را هنگام رانندگی از شیشه بیرون نبرید.

## اطلاعات

- در آب و هوای سرد و مرطوب، شیشه برقی‌ها ممکن است به‌خاطر یخ‌زدگی درست کار نکنند.
- هنگام رانندگی با شیشه‌های باز، سرو صدای باد در داخل خودرو می‌پیچد. این صدا عادی است و می‌توان با انجام اقدامات زیر آن را کم یا صفر کرد. اگر وقتی یک یا هر دو شیشه پنجره عقب پایین است سرو صدای باد در خودرو می‌پیچد، شیشه جلو را به اندازه یک اینچ پایین بیاورید مشکل حل می‌شود.
- اگر در هنگام باز بودن سانروف سر و صدا در خودرو می‌پیچد، آن را ببندید.

## شیشه برگردان خودکار (در صورت مجهز بودن)

### اطلاعات **i**

ویژگی شیشه بالابر خودکار تنها وقتی کار می‌کند که ویژگی **AUTO UP** با کشیدن کامل کلید به بالا تا دندانۀ یا وضعیت دوم فعال شود.

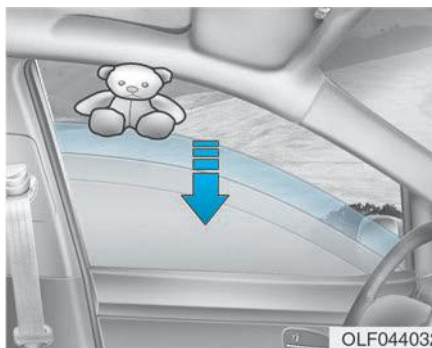

اگر شیشه در حین بسته شدن خودکار مانعی را بر سر راه خود حس کند، در آن صورت متوقف شده و تقریباً ۳۰ سانتی‌متر پایین می‌آید تا آن مانع برداشته شود.

اگر شیشه مقاومتی را حین بالا کشیدن مداوم حس کند، شیشه حرکت رو به بالا را متوقف نموده و تقریباً ۲/۵ سانتی‌متر پایین می‌آید.

اگر کلید شیشه برقی را مجدداً به صورت مداوم ۵ ثانیه بعد از پایین آمدن شیشه، توسط شیشه برگردان بالا بکشیم، شیشه برگردان دیگر کار نمی‌کند.

۲. شیشه را بسته و حداقل ۱ ثانیه کلید شیشه برقی را بالا بکشید.

اگر شیشه‌ها بعد از تنظیم مجدد هم درست کار نکردند، توصیه می‌شود که سیستم را به نمایندگی مجاز شرکت کرمان موتور نشان دهید تا تعمیرات لازم روی آن صورت گیرد.

### هشدار!

هنگام تنظیم مجدد شیشه بالابر، ویژگی شیشه برگردان خودکار فعال نمی‌شود. بنابراین مطمئن شوید که اعضای بدن و یا اشیاء دیگر در سر راه حرکت شیشه نباشند تا از خطرات جانی و مالی اجتناب شود.

### هشدار!

مطمئن شوید که سر، دیگر بخش‌های بدن و یا اشیاء دیگر قبل از بستن شیشه در سر راه آن نباشند زیرا ممکن است سبب آسیب بدنی و یا ایراد آسیب به خودرو شود. اشیاء با قطر کمتر از ۴ میلی‌متر بین شیشه و بدنه گیر می‌کنند و مقررۀ شیشه بالایی ممکن است تحت پوشش شیشه برگردان خودکار نباشد و شیشه توقف نکند.

### نکته!

وسایل جانبی روی شیشه نصب نکنید زیرا ویژگی شیشه برگردان خودکار ممکن است عمل نکند.

## کلید قفل شیشه بالابر



راننده می‌تواند کلیدهای شیشه بالابر سرنشینان عقب را با فشار کلید قفل شیشه‌ها قفل نماید.

وقتی که کلید قفل شیشه‌ها فشار داده می‌شود:

- تنها راننده می‌تواند تمامی شیشه‌ها را خود بالا و پایین کند.
- کلید کنترل سرنشین جلو می‌تواند شیشه برقی سرنشین جلو را فعال کند.
- کنترل سرنشین عقب نمی‌تواند شیشه عقب را بالا و پایین کند.

### نکته !

- برای جلوگیری از آسیب دیدگی شیشه بالابر، دو شیشه یا بیشتر را هم‌زمان بالا و پایین نکنید. این امر سبب کاهش طول عمر فیوز مربوطه می‌گردد.
- هرگز سعی نکنید که کلید اصلی روی درب راننده و یا کلید شیشه‌های برقی را در جهات مخالف به‌صورت هم‌زمان فعال کنید. اگر این کار را بکنید، شیشه متوقف شده و باز و بسته نمی‌شود.

## هشدار !

### شیشه‌های خودرو

- هرگز در حالی که کودکان در ماشین حضور دارند، ماشین را به‌صورت روشن رها نکنید.
- هرگز کودکان را بدون بزرگ‌تر در خودرو تنها نگذارید. ممکن است آن‌ها خودرو را به حرکت در آورند، خود را به شیشه‌ها بکوبند و یا به خود و یا دیگران آسیب بزنند.
- همیشه چندین بار، وجود دست و یا مانع‌های دیگر بر سر راه شیشه‌ها در حال بسته شدن را چک کنید سپس اقدام به بستن شیشه کنید.
- هرگز اجازه ندهید کودکان با شیشه بالابرها بازی کنند. کلید قفل شیشه‌های راننده را در وضعیت **LOCK** یا قفل شده قرار دهید. باز کردن ناگهانی شیشه‌ها توسط کودکان می‌تواند بسیار خطرناک باشد.
- هرگز دست، سر و یا دیگر اعضای بدن خود را حین رانندگی از خودرو خارج نکنید.

## سانروف (در صورت مجهز بودن)



OAD045022

اگر خودروی شما سانروف دارد، می‌توانید آن را با دستگیره کنترل سانروف روی کنسول بالای سر به صورت کشویی کنار بزنید و یا کج کنید (کنار بزنید).

سانروف تنها در صورتی قابل باز و بسته کردن است که سوئیچ خودرو باز باشد.

### احتیاط!

- سانروف شیشه‌ای است و در صورت برخورد اشیاء و یا در هنگام تصادف می‌شکند. سرنشینان فاقد حفاظ (کمربند، ایربگ و غیره) ممکن است از محل سانروف شکسته به بیرون پرتاب شده و آسیب ببینند.
- برای جلوگیری از فعال شدن اتفاقی سانروف به‌ویژه توسط کودکان، از دستکاری آن توسط کودکان جلوگیری نمایید.
- از نشستن روی خودرو خودداری کنید زیرا می‌تواند به خودرو آسیب برساند.

### باز و بسته نمودن سانروف



OAD045023

برای باز کردن سانروف:

اهرم کنترل سانروف را یک درجه به عقب بکشید و در جایی که می‌خواهید سانروف توقف نماید، اهرم را رها کنید.

برای بستن سانروف:

اهرم کنترل سانروف را یک درجه به عقب بکشید و در جایی که می‌خواهید سانروف توقف نماید، اهرم را رها کنید.

## هشدار!

اشیاء با قطر کمتر از ۴ میلی لیتر بین شیشه سانروف و مقره شیشه جلو توسط ویژگی برگردان خودکار قابل شناسایی نیستند و شیشه ممکن است در صورت وجود اشیائی با این قطر توقف نکند و جهت حرکت آن برعکس نشود.

## برگردان خودکار سانروف



OLFC044035CN

اگر در هنگام بسته شدن خودکار سانروف، شیئی بر سر راه آن باشد، سانروف جهت حرکت خود را برعکس کرده و سپس متوقف می‌شود تا مسیر آن آزاد شود.

در صورت وجود اشیاء کوچک بین شیشه و آفتاب‌گیر، ویژگی برگردان خودکار فعال نمی‌شود. همیشه قبل از بستن سانروف مطمئن شوید که چیزی یا کسی بر سر راه مسیر بسته شدن سانروف قرار ندارد.

## باز کردن کشویی سانروف

با فشار لحظه‌ای فشار اهرم کنترل سانروف به عقب یا جلو تا وضعیت دو سانروف کاملاً باز یا بسته می‌شود حتی اگر اهرم را رها کنید. برای توقف سانروف در موقعیت مطلوب در حین کار کردن آن، اهرم کنترل را فشار به عقب یا جلو فشار دهید و کلید را رها نمایید.

## اطلاعات

برای کاهش سرو صدای ناشی از باد در حین رانندگی، توصیه می‌شود که با سانروف تقریباً بسته رانندگی کنید. (منظور از سانروف تقریباً ۵ سانتی‌متری قبل از وضعیت باز شدن حداکثری متوقف نمایید).

## احتیاط!

بعد از باز و یا بستن و یا کج کردن سانروف، دستگیره (کلید) کنترل آن را رها کنید و از فشار و یا کشیدن آن اجتناب کنید. در غیر این صورت، ممکن است موتور و یا اجزای سیستم آن آسیب ببینند.



## کج کردن سانروف

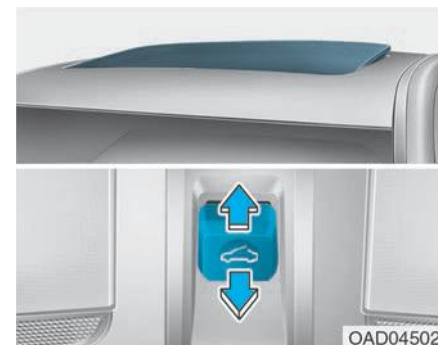

باز کردن سانروف:

اهرم کنترل سانروف را به سمت بالا فشار دهید تا وقتی که سانروف در موقعیت مطلوب قرار گیرد.

برای بستن سانروف:

اهرم سانروف را به جلو فشار دهید تا وقتی سانروف به موقعیت مطلوب برسد.

## هشدار!

- مواظب باشید که سر، دست و یا دیگر اعضای بدن افراد در هنگام بستن سانروف لای آن گیر نکنند.
- هرگز در هنگام رانندگی سانروف یا آفتاب‌گیر را تنظیم نکنید. این امر سبب حواس پرتی و بروز سانحه می‌شود.
- برای جلوگیری از بروز سانحه از خارج کردن دست و یا سرو یا بدن خود از سانروف در هنگام رانندگی اجتناب کنید.

## نکته!

- همیشه هر چند وقت یکبار سانروف را تمیز کنید و مانع تجمع آلودگی در ریل سانروف و یا بین سانروف و پانل سقف شوید.
- در دمای زیر صفر و یا وقتی سانروف با برف و یخ پوشیده شده است آن را باز نکنید زیرا ممکن است موتور آن آسیب ببیند. در آب و هوای سرد و مرطوب، سانروف درست کار نمی‌کند.

## اطلاعات

بعد از شستن خودرو یا بعد از باران، قبل از استفاده از سانروف آب روی آن را تمیز کنید.

## آفتاب‌گیر



OAD045037

آفتاب‌گیر موقع حرکت شیشه سانروف به صورت خودکار و همراه با آن باز می‌شود. اگر می‌خواهید آفتاب‌گیر بسته باشد، باید آن را با دست حرکت دهید.

## نکته!

سانروف به‌گونه‌ای طراحی شده است که همراه با آفتاب‌گیر و به‌صورت کشویی حرکت می‌کند. هنگام باز بودن سانروف، آفتاب‌گیر را به‌صورت بسته رها نکنید.

## تنظیم مجدد سانروف

سانروف در موارد زیر باید مجدداً تنظیم شود:

- وقتی که باتری خودرو خالی کند و یا از خودرو جدا شود و یا فیوز مربوطه تعویض و یا قطع شود.
- کارکرد کشویی با یک بار لمس روی سانروف به صورت عادی کار نکند.

۱. سوئیچ را در وضعیت باز قرار دهید و سانروف را کاملاً ببندید. توصیه می‌شود که همیشه وقتی موتور روشن است، سانروف را تنظیم نمایید.

۲. دستگیره را کنترل سانروف را به سمت جلو فشار دهید. سانروف طبق وضعیت، کاملاً بسته و یا کج می‌شود.

۳. دستگیره را رها کنید تا وقتی که سانروف حرکت نکند.

۴. اهم یا دستگیره کنترل را ۱۰ ثانیه به سمت جلو فشار دهید.

- وقتی سانروف در وضعیت بسته است:

شیشه کج می‌شود و اندکی بالا و پایین می‌شود.

- وقتی که سانروف در وضعیت کج است:

شیشه اندکی به سمت بالا و پایین حرکت می‌کند.

## اطلاعات i

- اگر سانروف بعد از شدن و یا تخلیه باتری خودرو تنظیم نشود، و یا بعد از سوختن فیوز مربوط به آن مجدداً تنظیم نگردد، در آن صورت سانروف درست کار نمی‌کند.
- برای کسب اطلاعات بیشتر در این رابطه با نمایندگی مجاز شرکت کرمان موتور تماس بگیرید.

دستگیره را رها نکنید تا وقتی که عملیات تمام شود.

اگر دستگیره کنترل را رها کردید باید مجدداً از مرحله ۲ آغاز کنید.

۵. دستگیره کنترل را ۳ ثانیه به جلو فشار دهید تا وقتی سانروف به صورت زیر کار کنید:

کج شده به پایین ← کشویی باز ← کشویی بسته

تا وقتی کار تمام نشده است، اهرم یا دستگیره را رها نکنید.

اگر دستگیره کنترل را رها کردید باید مجدداً از مرحله ۲ آغاز کنید.

۶. بعد از پایان تمامی کارها، دستگیره سانروف را رها کنید. (سیستم سانروف ریست شده است).

### نکته !

اگر سانروف را مجدداً تنظیم نکنید، درست کار نمی‌کند.

## ویژگی‌های بیرونی

### درب موتور

### باز کردن درب موتور

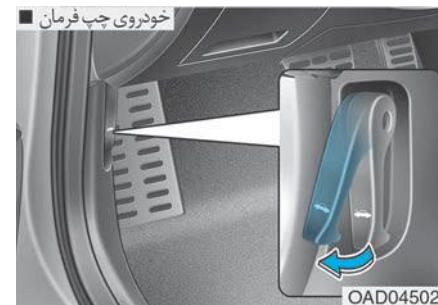

۱. خودرو را پارک کرده و ترمز دستی را بکشید.
۲. اهرم آزادسازی درب موتور را بکشید تا زبانه آن باز شود و در این حالت صدایی از درب موتور به گوش می‌رسد.

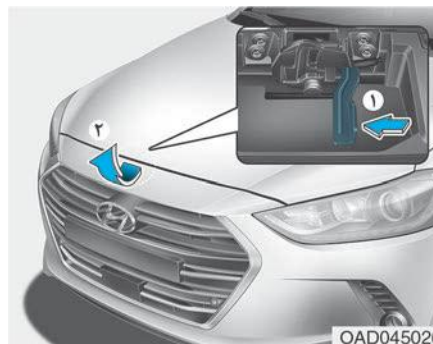

۳. در قسمت جلو خودرو قرار بگیرید و اندکی درب موتور را بالا بیاورید و زبانه دوم (۱) را به سمت بالا فشار داده و درب موتور (۲) را بالا آورید.
۴. میله نگه‌دارنده درب موتور را باز کنید.



۵. میله نگه‌دارنده (۳) را زیر درب موتور جابجایی نکنید. اکنون درب موتور باز است.

### ⚠ هشدار!

- میله نگه‌دارنده درب موتور را از محلی بگیرید که پلاستیک پیچ شده است زیرا اگر میله داغ باشد قسمت پلاستیکی آن عایق خوبی است و مانع سوختن دست شما می‌شود.
- میله یا اهرم نگه‌دارنده درب موتور باید کاملاً درون سوراخ مخصوص قرار بگیرد و سپس کار بازدید و بررسی محفظه موتور را انجام دهید. این کار مانع افتادن ناگهانی درب موتور و جراحات احتمالی می‌شود.

## صندوق عقب باز کردن صندوق عقب

۱. مطمئن شوید که دنده در وضعیت P (برای خودروهای با گیربکس اتوماتیک) و یا در دنده ۱ یا معکوس (در خودروهای با گیربکس معمولی) قرار دارد و ترمز دستی را بکشید.

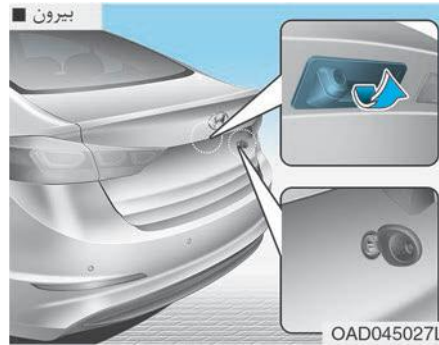

۲. سپس برای باز کردن درب صندوق عقب، یکی از اقدامات زیر را انجام دهید:

- کلید باز کردن قفل روی ریموت و یا سوئیچ هوشمند را بیش از یک ثانیه فشار دهید.
- کلید روی درب صندوق را فشار دهید (در این وضعیت باید سوئیچ هوشمند در اختیار شما باشد).
- از سوئیچ معمولی برای باز کردن صندوق استفاده کنید.

## هشدار!

- قبل از بستن درب موتور، مطمئن شوید که تمامی اشیاء را از محدوده درب موتور برداشته‌اید. بستن درب موتور با وجود موانع در مسیر آن سبب می‌شود که درب موتور آسیب ببیند و یا آسیب‌های بدنی ایجاد شود.
- همیشه چند بار چک کنید تا از بسته بودن کامل درب موتور اطمینان یابید و سپس با خودرو رانندگی کنید. اگر درب موتور درست بسته نشده باشد، حین رانندگی امکان باز شدن آن هست و این می‌تواند سبب کاهش دید و تصادف شود.
- هرگز با درب موتور باز با خودرو رانندگی نکنید، زیرا در این حالت دید کم است و ممکن است درب موتور سقوط کرده و سبب ایراد و آسیب شود.

## بستن درب موتور

۱. قبل از بستن درب موتور، موارد زیر را چک کنید:
  - تمامی درب‌های داخل موتور مانند رادیاتور و غیره را درست ببندید.
  - دستکش یا پارچه و مواد قابل اشتعال را بردارید.
۲. میله نگهدارنده درب موتور را به سر جای خود برگردانید.
۳. درب موتور را تا نیمه مسیر پایینی آورده و سپس رها کنید و مطمئن شوید که قفل شده است.

## ⚠ هشدار!

- هرگز اجازه ندهید که کسی وارد محل صندوق عقب شود. بسته شدن صندوق در این موارد می‌تواند منجر به بروز سانحه برای فرد مورد نظر شود زیرا صندوق فاقد تهویه است و در عین حال سردی و یا گرمی هوا هم می‌تواند به فرد سوار شده در محل صندوق آسیب برساند. همچنین صندوق در موقع تصادف مکان خطرناکی است و فرد سوار شده در آن هیچ حفاظ امنیتی ندارد و در عین حال امکان آسیب دیدن این بخش در تصادفات خیلی زیاد است.
- همیشه خودرو را قفل و سوئیچ را دور از دسترس کودکان نگه دارید. والدین باید کودکان خود را از خطرات بازی با درب صندوق آگاه کنند.

## بستن صندوق عقب

درب صندوق را پایین آورده و آن را فشار دهید تا وقتی که قفل شود. برای اطمینان از بسته بودن صندوق عقب، آن را چک کنید.

## ⚠ هشدار!

همیشه در هنگام رانندگی با خودرو، درب صندوق باید کاملاً بسته باشد. اگر هنگام رانندگی درب صندوق باز بماند، در آن صورت گازهای آگروز می‌توانند وارد اتاق شده و موجب خفگی و بروز سوانح دیگر شوند.

## i اطلاعات

برای جلوگیری از آسیب دیدن جک های درب صندوق و قطعات آن، همیشه قبل از شروع رانندگی درب صندوق را ببندید.

## نکته!

در آب و هوای سرد و مرطوب، مکانیزم‌های قفل درب صندوق ممکن است به خاطر یخ زدگی درست کار نکنند.



- از اهرم باز کردن درب صندوق استفاده کنید.
- ۳. درب صندوق را بالا بیاورید.

## صندوق عقب هوشمند (در صورت مجهز بودن)

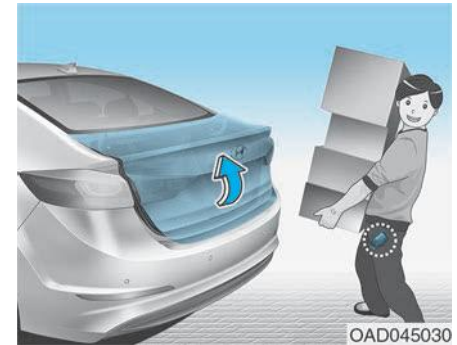

در خودروهای دارای سوئیچ هوشمند، درب صندوق عقب را می‌توان با استفاده از سیستم صندوق عقب هوشمند باز کرد.

### نحوه استفاده از صندوق عقب هوشمند

صندوق عقب را می‌توان بدون تماس با درب باز کرد و در این حالت شرایط زیر برقرار است:

- بعد از گذشت ۱۵ ثانیه از بستن و قفل نمودن تمامی درب‌ها
- خودرو بیش از ۳ ثانیه در منطقه آشکارسازی قرار دارد.

## اطلاعات

- صندوق عقب هوشمند در موارد زیر کار نمی‌کند:
  - سوئیچ هوشمند ۱۵ ثانیه بعد از بستن و قفل شدن درب‌ها آشکار شود و همچنان در محل آشکارسازی باشد.
  - سوئیچ هوشمند ۱۵ ثانیه بعد از بستن و قفل شدن درب‌ها آشکار شود و سوئیچ هوشمند در فاصله ۱/۵ متری دستگیره‌های درب جلو باشد (برای خودروهای دارای چراغ خوش آمدگویی)
  - یک درب قفل یا بسته نشده باشد.
  - سوئیچ هوشمند در داخل خودرو باشد.

### ۱. تنظیمات

برای فعال‌سازی صندوق هوشمند، گزینه User Settings Mode را انتخاب و سپس گزینه Smart Trunk را از نمایشگر انتخاب نمایید. برای جزئیات بیشتر به بخش نمایشگر LCD در همین فصل مراجعه شود.

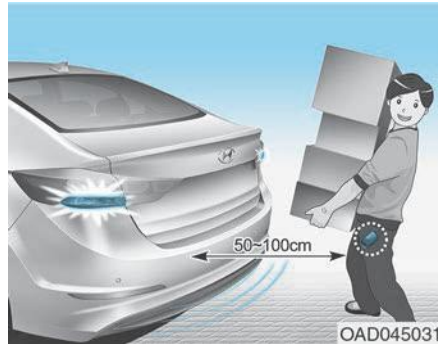

### ۲. آشکارسازی و هشدار

اگر شما همراه با سوئیچ هوشمند در فاصله ۵۰ تا ۱۰۰ متری پشت خودرو قرار دارید، در آن صورت چراغ‌های هشدار یا فلاشر چشمک زده و بوق به صدا در می‌آید تا به شما اعلام نماید که سوئیچ هوشمند پیدا شده و درب صندوق عقب باز می‌شود.

## اطلاعات

اگر نمی‌خواهید صندوق را باز کنید، وارد محدوده آشکارسازی آن نشوید. اگر به اشتباه وارد این منطقه شدید و فلاشر و بوق هشدار به صدا در آمد در آن صورت همراه با سوئیچ هوشمند آن منطقه را ترک کنید. درب صندوق بسته می‌ماند.

## نحوه غیر فعال سازی کارکرد صندوق هوشمند با استفاده از سوئیچ هوشمند



۱. قفل درب
۲. باز کردن قفل درب
۳. باز کردن درب صندوق

اگر در مرحله آشکارسازی و هشدار هر کدام از کلید های سوئیچ هوشمند را فشار دهید، کارکرد صندوق عقب هوشمند غیر فعال می شود. همیشه نحوه غیر فعال سازی صندوق هوشمند را به یاد داشته باشید تا در مواقع اضطراری بتوانید از آن استفاده کنید.

### ⚠ هشدار!

- قبل از شروع رانندگی حتما درب صندوق را ببندید.
- قبل از بستن و یا باز کردن درب صندوق عقب، مطمئن شوید که کسی یا چیزی در مسیر باز شدن آن قرار ندارد.
- مطمئن شوید که در شیب ها وسایل داخل صندوق بیرون نریزند. این امر می تواند خطر ساز باشد.
- موقع شستن خودرو گزینه صندوق عقب هوشمند را غیر فعال نمایید. در غیر این صورت، صندوق عقب ناخواسته باز می شود.
- سوئیچ باید دور از دسترس کودکان باشد. زیرا آن ها ممکن است به اشتباه درب صندوق را باز کنند.

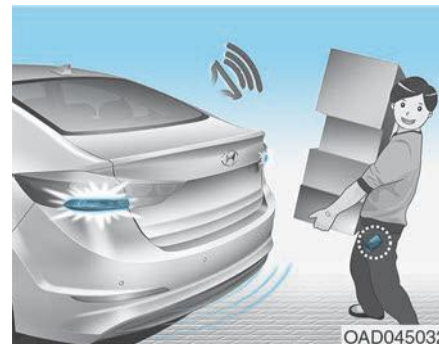

۳. باز کردن اتوماتیک درب صندوق خودرو چراغ های فلاشر چشمک می زنند و بوق هشدار ۶ بار به صدا درآمده و صندوق عقب به آرامی باز می شود.

## اطلاعات

- اگر کلید باز کردن قفل درب (۲) را فشار دهید، کارکرد صندوق هوشمند به صورت موقت غیر فعال می‌شود. اما اگر تا ۳۰ ثانیه درب را باز نکنید، کارکرد صندوق هوشمند مجدداً فعال می‌شود.
- اگر بیش از ۱ ثانیه کلید باز کردن درب صندوق را فشار دهید، درب صندوق باز می‌شود.
- اگر کلید قفل درب (۱) و یا کلید باز کردن درب صندوق (۳) را موقعی فشار دهید که کارکرد صندوق هوشمند در مرحله آشکارسازی و هشدار نیست، در آن صورت کارکرد سوئیچ هوشمند غیر فعال نخواهد شد.
- در صورتی که با فشار کلید سوئیچ هوشمند و باز کردن یک درب کارکرد صندوق هوشمند را غیر فعال کنید، با بستن و قفل تمامی درب‌ها این کارکرد مجدداً فعال می‌شود.

## منطقه آشکارسازی



- اگر سوئیچ هوشمند در فاصله ۵۰ تا ۱۰۰ سانتی‌متری صندوق عقب باشد، صندوق عقب هوشمند با هشدار خوش آمدگویی کار می‌کند.
- اگر سوئیچ هوشمند در مرحله آشکارسازی و هشدار در بیرون از منطقه آشکارسازی باشد، در آن صورت هشدار متوقف می‌شود.

## اطلاعات

- اگر یکی از موارد زیر رخ دهد، عملگر صندوق هوشمند کار نمی‌کند:
  - سوئیچ هوشمند نزدیک فرستنده‌های بی‌سیم مانند ایستگاه رادیویی و یا فرودگاه باشد که می‌توانند در فعالیت عادی فرستنده اختلال ایجاد نماید.
  - سوئیچ هوشمند نزدیک سیستم بی‌سیم دوطرفه موبایل و یا تلفن سلولی باشد.
  - سوئیچ هوشمند خودرو دیگری در نزدیکی خودرو شما استفاده شود.
- بازه یا برد آشکارسازی در موارد زیر قابل افزایش یا کاهش است:
  - یک سمت خودرو برای تعویض لاستیک و یا بازدید خودرو بالا آورده شده باشد.
  - خودرو روی شیب و یا جاده خاکی و غیره پارک شده باشد.



## درب باک سوخت

### باز کردن درب باک سوخت

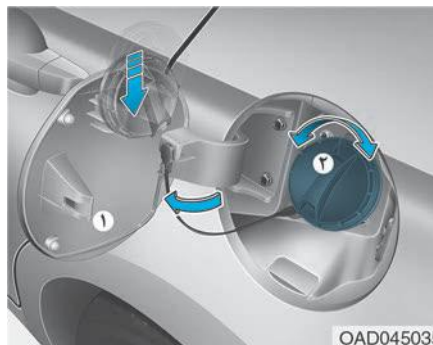

OAD045035

۳. درب باک (۱) را بکشید تا کاملاً باز شود.
۴. برای باز کردن درپوش باک (۲) آن را در جهت خلاف عقربه‌های ساعت بچرخانید. در هنگام باز کردن درپوش باک صدای خالی شدن هوا به گوش می‌رسد که ناشی از تعادل فشار سوخت درون باک است.
۵. درپوش اصلی باک را ببندید.



OAD045034

- درب باک سوخت باید از داخل خودرو و با کشیدن دستگیره مخصوص درب باک به بالا باز شود.
۱. خودرو را خاموش کنید.
۲. اهرم مخصوص باز کردن درب باک را به سمت بالا بکشید.

### اطلاعات

اگر درپوش باک سوخت به خاطر یخ زدگی باز نمی‌شود، به آرامی به آن ضربه بزنید و درب را فشار دهید تا یخ‌ها شکسته و درب را رها نمایند. هرگز بیش از حد و با فشار درب را باز نکنید. در صورت لزوم از ضد یخ مناسب برای باز کردن درپوش باک استفاده کنید (از ضد یخ مخصوص رادیاتور استفاده نکنید) و یا خودرو را به جای گرمی ببرید و صبر کنید تا یخ‌های آن آب شود.

### بستن درب باک سوخت

۱. برای بستن درپوش باک (۲) آن را در جهت عقربه‌ها بگردانید تا صدای «تق» یکبار شنیده شود. این صدا نشان می‌دهد که درپوش کاملاً سفت شده است.
۲. درب باک (۱) را بسته و آن را به آرامی فشار دهید و مطمئن شوید که کاملاً بسته است.

### هشدار!

بنزین به شدت قابل اشتعال و انفجار است. عدم تبعیت از این دستورالعمل‌ها ممکن است سبب ایراد آسیب بدنی شدید و حتی مرگ شود:

- تمامی هشدارهای موجود در پمپ بنزین‌ها را خوانده و به آن‌ها توجه کنید.
  - قبل از سوخت‌گیری مجدد، محل قطع اضطراری بنزین را در پمپ بنزین در نظر داشته باشید.
  - قبل از برداشتن نازل و سوخت‌گیری، بار الکتریسیته خود را با دست زدن به اشیاء فلزی تخلیه کنید و برای این منظور باید با دست لخت این اشیاء را لمس کرده و در فاصله مطمئن از نازل و منابع بنزین این کار را انجام دهید.
- (ادامه دارد)

(ادامه)

- هرگز موقع بنزین زدن با موبایل صحبت نکنید. جریان الکتریکی و تداخلات ناشی از تلفن همراه می‌تواند سبب ایجاد احتراق و جرقه در بخارات سوخت و آتش‌سوزی شود.
- بعد از آغاز سوخت‌گیری به داخل خودرو برنگردید. زیرا این امر می‌تواند در اثر تماس شما با قطعات و اقلام پارچه‌ای درون خودرو سبب ایجاد الکتریسیته ساکن شود و تخلیه این الکتریسیته می‌تواند سبب احتراق بخارات سوخت و آتش‌سوزی شود. اگر برگشتن شما به داخل خودرو لازم است، باید یک بار دیگر با دست زدن به اشیاء فلزی بار الکتریکی خود را تخلیه نمایید و این کار باید دور از نازل و یا دیگر منابع بنزین و با دست لخت انجام شود.

(ادامه دارد)

(ادامه)

- موقع سوخت‌گیری مجدد، همیشه دنده اتوماتیک را در وضعیت P و دنده دستی را در وضعیت دنده عقب یا دنده ۱ قرار دهید، ترمز دستی را بکشید و سوئیچ خودرو را در وضعیت LOCK/OFF قرار دهید. جرقه‌های ناشی از اجزاء برقی مربوط به موتور می‌تواند بخارات سوخت را منفجر کرده و منجر به آتش‌سوزی شود.
- موقع استفاده از ظرف قابل حمل سوخت استاندارد باید دقت کنید که ظرف را قبل از سوخت‌گیری روی زمین بگذارید. تخلیه بار الکتریسیته ساکن ناشی از ظرف می‌تواند سبب جرقه بخارات سوخت و آتش‌سوزی شود. بعد از آغاز سوخت‌گیری مجدد، تماس بین دست لخت و خودرو باید تا پایان سوخت‌گیری ادامه یابد.
- برای سوخت‌گیری بدون خودرو از ظرف‌های استاندارد مخصوص استفاده کنید و بنزین را در آن‌ها ذخیره نمایید. (ادامه دارد)

(ادامه)

- هرگز در پمپ بنزین از فندک یا کبریت استفاده نکنید و سیگار نکشید.
- باک را بیش از حد تعیین شده پر نکنید و سعی نکنید با زدن اهرم نازل مقدار بیشتری بنزین وارد باک شود زیرا سبب سرریز سوخت می‌شود.
- در صورت بروز آتش‌سوزی در هنگام سوخت‌گیری، از خودرو دور شده و بلافاصله با رئیس جایگاه تماس گرفته و سپس با آتش‌نشانی تماس بگیرید و از دستورالعمل‌های ایمنی که آن‌ها اعلام می‌کنند تبعیت نمایید.
- اگر قطرات سوخت روی لباس و یا دستکش و پوست شما پاشیده باشد این می‌تواند سبب ایجاد خطر آتش‌سوزی و یا سوختگی شود. همیشه در پوش اصلی باک را با دقت و به آرامی باز کنید. اگر در هنگام باز کردن درب باک، سوخت خارج شد و یا صدای تخلیه فشار به گوش رسید، تا زمان اتمام این وضعیت صبر کنید و سپس درب باک را کاملاً باز کنید.

(ادامه)

- همیشه مطمئن شوید که در پوش اصلی باک کاملاً بسته شده است تا در هنگام تصادف احتمالی سوخت به بیرون نپاشد.

## اطلاعات

همیشه سوخت‌گیری مجدد را براساس الزامات سوخت‌گیری پیشنهادی در مقدمه کتابچه انجام دهید.

## نکته!

- مواظب باشید که سوخت به سطح خودرو نپاشد. سوخت پاشیده شده روی سطوح نقاشی شده خودرو برای آن مضر است و می‌تواند به رنگ و بدنه آسیب برساند.
- اگر در پوش باک نیازمند تعویض است، از نمونه‌های اصلی موجود در نمایندگی مجاز شرکت کرمان موتور استفاده کنید. اگر در پوش باک معیوب باشد می‌تواند سبب نقص در سیستم سوخت‌رسانی و یا سیستم کنترل آلاینده‌ها شود.

## صفحه کیلومتر

### ■ صفحه کیلومتر معمولی



### ■ صفحه کیلومتر سوپرویزن (نوع A)



۱. نمایشگر دور موتور
۲. سرعت سنج
۳. نمایشگر دمای خنک‌کننده موتور
۴. نمایشگر میزان سوخت
۵. چراغ‌های هشدار و نشان‌دهنده‌ها
۶. نمایشگر LCD (همراه با کامپیوتر سفر)

ممکن است صفحه نمایشگر واقعی روی خودرو با این شکل‌ها تفاوت‌هایی داشته باشد. برای جزئیات بیشتر به بخش نشان‌گرها و اندازه‌گیرها در این فصل مراجعه شود.

**■ صفحه کیلومتر سوپروژن (نوع B)**

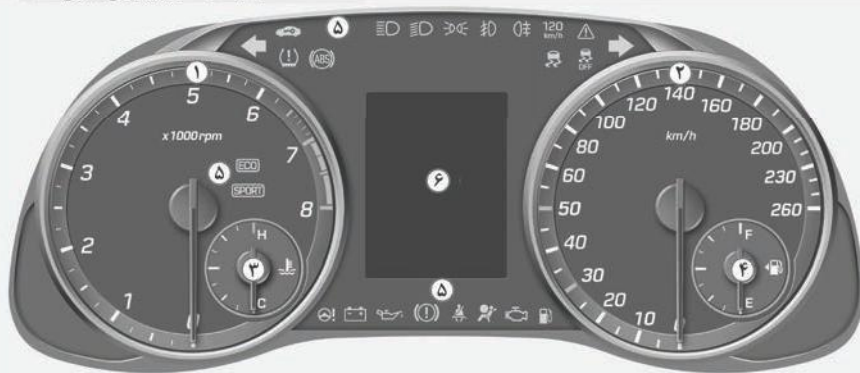
**■ صفحه کیلومتر سوپروژن (نوع C)**

۱. نمایشگر دور موتور
۲. سرعت سنج
۳. نمایشگر میزان سوخت
۴. نمایشگر دمای خنک‌کننده موتور
۵. چراغ‌های هشدار و نشان‌دهنده‌ها
۶. نمایشگر LCD (همراه با کامپیوتر سفر)

ممکن است صفحه نمایشگر واقعی روی خودرو با این شکل‌ها تفاوت‌هایی داشته باشد. برای جزئیات بیشتر به بخش نشان‌گرها و اندازه‌گیرها در این فصل مراجعه شود.

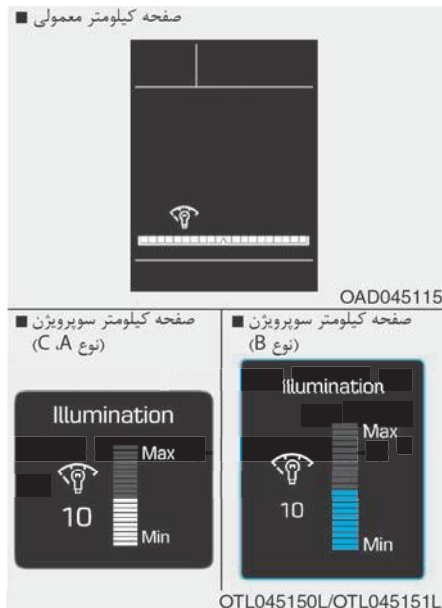

**هشدار!**

هرگز در هنگام رانندگی صفحه کیلومتر را تنظیم نکنید. این امر می‌تواند سبب از دست رفتن کنترل خودرو و تصادف شده و خسارت‌های جانی و مالی شدید به دنبال دارد.

## کنترل صفحه کیلومتر تنظیم نور صفحه کیلومتر

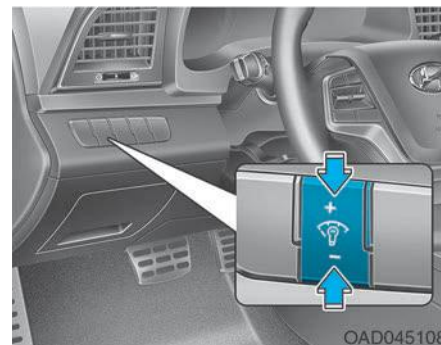

وقتی چراغ پارک یا چراغ‌های جلوی خودرو روشن هستند، کلید کنترل نور را فشار دهید تا میزان نور صفحه کیلومتر تنظیم شود.

موقع فشار دادن کلید تنظیم نور، شدت نور کلید داخلی نیز تنظیم می‌شود.

- میزان روشنایی از صفحه پانل دستگاه نمایش داده می‌شود.
- اگر میزان روشنایی به حداکثر یا حداقل برسد یک زنگ هشدار به صدا در می‌آید.

## اندازه گیرها سرعت سنچ



## نمایشگر دور موتور



عقربه یا نمایشگر دور موتور، دور موتور تقریبی خودرو در دقیقه rpm را نشان می‌دهد. برای انتخاب دنده صحیح و جلوگیری از حرکت با دنده مرده و یا دنده سنگین غیر ضروری، از اطلاعات دور موتور روی این نمایشگر استفاده می‌شود.

**نکته !**

هرگز نگذارید که عقربه دور موتور وارد محدوده قرمز رنگ شود. این امر می‌تواند برای موتور مضر بوده و به آن آسیب برساند.

## عقربه نمایشگر دمای مایع خنک کننده موتور



این عقربه دمای مایع خنک کننده موتور را در موقع باز بودن سوئیچ نشان می‌دهد.



**نکته!**

اگر عقربه نمایشگر دما از ناحیه نرمال فراتر رفته و به سمت وضعیت ۱۳۰ یا H (Hot یا داغ) برود، نشان دهنده داغ کردن موتور است و می‌تواند برای موتور مضر باشد. در صورت داغ کردن موتور رانندگی را ادامه ندهید و بر اساس دستورالعمل‌های بخش «اگر موتور خودرو داغ نمود» فصل ۶ عمل کنید.

**عقربه میزان سوخت**

این عقربه میزان تقریبی سوخت درون باک را نشان می‌دهد

**اطلاعات**

- در فصل ۸ ظرفیت باک درج شده است. (ادامه دارد)

(ادامه)

- عقربه سوخت دارای چراغ هشدار کمبود سوخت است که هنگامی که باک در آستانه خالی شدن است روشن می‌شود.
- ممکن است هنگام حرکت خودرو روی شیب‌ها و یا فرورفتگی‌ها، عقربه سوخت نوسان اندکی بکند و چراغ سوخت زودتر روشن شود زیرا سوخت داخل باک تلاطم دارد.

**هشدار!**

اتمام سوخت خودرو برای خودرو و سرنشینان خطرناک است. شما باید بعد از روشن شدن چراغ سوخت و یا رسیدن عقربه به E (خالی)، سریعاً اقدام به سوخت‌گیری کنید.

**نکته!**

هرگز با سوخت کم رانندگی نکنید زیرا اتمام سوخت ممکن است سبب ناقص کار کردن موتور و آسیب دیدن مبدل کاتالیست شود.



## نمایشگر کیلومتر خودرو

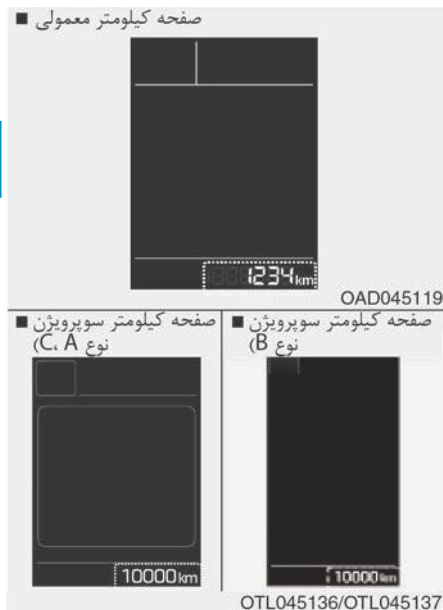

نمایشگر کیلومتر خودرو مسافت طی شده توسط خودرو را نشان می‌دهد و باید برای تعیین زمان سرویس و نگهداری و تعمیرات برنامه‌ریزی شده استفاده شود.

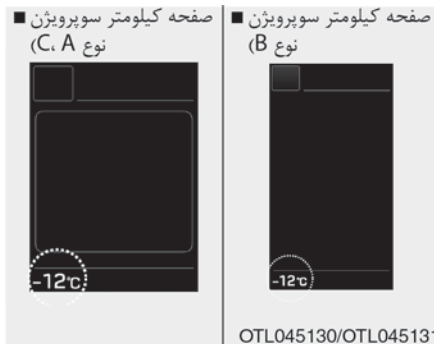

- مد تنظیمات کاربر (User Settings mode) در صفحه کیلومتر: شما می‌توانید واحد اندازه‌گیری دما را در بخش "Temperature unit - Other Features" (دیگر ویژگی‌ها - واحد دما) تغییر دهید.
- سیستم کولر اتوماتیک: ضمن فشار کلید OFF، کلید AUTO را برای مدت ۳ ثانیه یا بیشتر فشار دهید. واحد دمای نمایشگر روی صفحه کیلومتر و کولر هم‌زمان عوض می‌شوند.

## نمایشگر دمای بیرون

این نمایشگر دمای بیرونی خودرو را برحسب (درجه سانتی‌گراد °C) یا (درجه فارنهایت °F) نشان می‌دهد.

- بازه دمایی:  $-40^{\circ}\text{C} \sim 60^{\circ}\text{C}$  -  $(-40^{\circ}\text{F} \sim 140^{\circ}\text{F})$

دمای بیرونی روی نمایشگرها شاید فوراً مانند دماسنج‌های عادی عوض نشود تا توجه راننده به آن معطوف نشود.

واحد دمای نمایش را می‌توان به سانتی‌گراد یا فارنهایت تغییر داد و بدین منظور باید به شرح زیر عمل کرد:

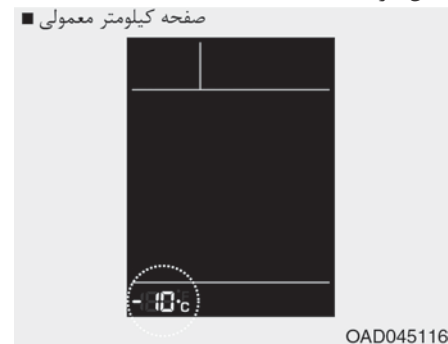

- روی غربلیک فرمان دکمه TRIP را به مدت بیش از ۵ ثانیه فشار دهید

## چراغ‌های هشدار

### اطلاعات

مطمئن شوید که تمامی چراغ‌های هشدار بعد از استارت ماشین خاموش شده‌اند. اگر چراغی هنوز روشن است، این بدان معنی است که باید به اخطار آن توجه کنید.



### چراغ هشدار ایربگ

این چراغ هشدار موقعی روشن می‌شود که:

- سوئیچ خودرو باز و یا کلید روشن و خاموش کردن موتور در وضعیت روشن باشد.
  - این چراغ تقریباً ۶ ثانیه روشن می‌ماند و بعد از آن خاموش می‌گردد.
  - وقتی که SRS ایراد داشته باشد.
- در این حالت، توصیه می‌شود که حتماً خودرو را به نمایندگی مجاز شرکت کرمان موتور ببرید.



### چراغ‌های هشدار کمربند ایمنی

این چراغ هشدار به راننده اعلام می‌کند که کمربند ایمنی هنوز بسته نشده است.

برای جزئیات بیشتر به بخش کمربند ایمنی در فصل ۲ مراجعه شود.



### چراغ هشدار روغن ترمز و ترمز دستی

این چراغ هشدار موقعی روشن می‌شود که:

- سوئیچ خودرو باز و یا کلید روشن و خاموش کردن موتور در وضعیت روشن باشد.
- این چراغ تقریباً ۳ ثانیه روشن می‌ماند و بعد از آن خاموش می‌گردد.
- اگر ترمز دستی کشیده شده باشد، روشن می‌ماند.
- وقتی که ترمز دستی کشیده شده باشد.
- وقتی میزان روغن ترمز موجود در مخزن مخصوص کم باشد.
- اگر بعد از خواباندن ترمز دستی، این چراغ همچنان روشن بود، نشان می‌دهد که سطح روغن ترمز پایین است و باید به مخزن روغن ترمز اضافه کرد.



## چراغ هشدار سیستم ترمز ABS یا ضد قفل

این چراغ در موارد زیر روشن می‌شود:

- سوئیچ خودرو باز و یا کلید روشن و خاموش کردن موتور در وضعیت روشن باشد.
  - این چراغ تقریباً ۳ ثانیه روشن می‌ماند و بعد از آن خاموش می‌گردد.
  - در صورتی که ABS خودرو معیوب باشد (سیستم‌های ترمز عادی هنوز بدون کمک سیستم ABS کار می‌کنند).
- در این حالت توصیه می‌شود که خودرو را به نزدیک‌ترین نمایندگی مجاز شرکت کرمان موتور ببرید.

همچنین، خودرو تنها با بخشی از سیستم ترمزی، در مسافت کوتاه ترمز نمی‌کند.

اگر ترمزها هنگام حرکت خودرو از کار بیافتند، به آرامی با دنده سنگین‌تر حرکت کنید تا قدرت ترمزی موتور را به کمک بگیرید و در سریع‌ترین و ایمن‌ترین حالت خودرو را متوقف نمایید.



**هشدار!**

### چراغ هشدار روغن ترمز و ترمز دستی

رانندگی خودروهایی با چراغ هشدار روشن خطرناک است. اگر چراغ هشدار ترمز دستی و روغن ترمز در حالت خواباندن ترمز دستی هم روشن باشد، در آن صورت این به معنای کم بودن میزان روغن ترمز خودرو است.

در این حالت، توصیه می‌شود که خودرو را به نمایندگی مجاز شرکت کرمان موتور ببرید تا بازدید و بررسی شود.

اگر سطح روغن ترمز در مخزن پایین بود:

۱. با احتیاط تا نزدیک‌ترین مکان امن برانید و خودرو را متوقف کنید.
۲. خودرو را خاموش کرده و بلافاصله میزان روغن را چک و در صورت نیاز به آن روغن ترمز اضافه کنید. (برای جزئیات بیشتر به بخش روغن ترمز در فصل ۷ مراجعه شود). سپس وجود نشتی را در تمامی مدار ترمز کنترل و مطمئن شوید.

اگر سیستم ترمز نشتی داشته، چراغ هشدار روشن می‌ماند و یا ترمز درست کار نمی‌کند و در این حالت باید از به حرکت درآوردن خودرو خودداری کنید. در این حالت توصیه می‌شود که خودرو را تا نزدیک‌ترین نمایندگی مجاز شرکت کرمان موتور یدک کرده و رفع عیب نمایید.

### سیستم‌های ترمز دو مداره:

خودرو شما مجهز به سیستم‌های ترمز دو مداره است. این بدان معنی است که حتی در صورت نقص در یکی از سیستم‌های دوگانه، باز هم در دوچرخ ترمز وجود دارد.

اگر تنها یکی از سیستم‌های دوگانه کار کند، فشار پدال بیشتر و خلاصی بیشتری برای متوقف نمودن خودرو مورد نیاز است.



## چراغ هشدار فرمان برقی یا EPS

این چراغ وقتی روشن می‌شود که:

- سوئیچ خودرو باز و یا کلید روشن و خاموش کردن موتور در وضعیت روشن باشد.
- این چراغ تقریباً ۳ ثانیه روشن می‌ماند و بعد از آن خاموش می‌گردد.
- وقتی که EPS یا فرمان برقی ایرادی داشته باشد.

در این حالت توصیه می‌شود که خودرو را به نزدیک‌ترین نمایندگی مجاز شرکت کرمان موتور ببرید.

(ادامه)

در این حالت، از رانندگی با سرعت بالا و ترمزهای ناگهانی خودداری نمایید.  
در این حالت توصیه می‌شود که خودرو را به نمایندگی مجاز شرکت کرمان موتور ببرید.

## اطلاعات - چراغ هشدار سیستم توزیع نیروی ترمز الکترونیکی یا EBD

وقتی چراغ هشدار ABS روشن می‌شود یا چراغ‌های هشدار روغن ترمز و یا ترمز دستی و ABS روشن هستند، کیلومتر و دور سنج خودرو کار نمی‌کنند. همچنین، چراغ هشدار EPS ممکن است روشن شود و فرمان سفت یا خیلی نرم شود.

در این حالت توصیه می‌شود که هر چه سریع‌تر خودرو را به نمایندگی مجاز شرکت کرمان موتور ببرید.



## چراغ هشدار سیستم توزیع نیروی ترمز الکترونیکی یا EBD



این دو چراغ هم‌زمان و در حال رانندگی و در صورت بروز وضعیت زیر روشن می‌شوند:

- اگر سیستم ABS و ترمز عادی خودرو درست کار نکنند.
- در این حالت توصیه می‌شود که خودرو را به نمایندگی مجاز شرکت کرمان موتور ببرید.

## هشدار!

### چراغ هشدار سیستم توزیع نیروی ترمز الکترونیکی یا EBD

وقتی چراغ هشدار روغن ترمز، ترمز دستی و ترمز ABS روشن است، سیستم ترمز درست کار نمی‌کند و در ترمزهای ناگهانی با وضعیت‌های خطرناک و غیر منتظره‌ای مواجه می‌شوید.

(ادامه دارد)



## چراغ علامت نقص در خودرو یا MIL

این چراغ در موارد زیر روشن می‌شود:

- سوئیچ خودرو باز و یا کلید روشن و خاموش کردن موتور در وضعیت روشن باشد.
  - این چراغ تا زمان روشن شدن خودرو روشن می‌ماند.
  - اگر سیستم کنترل آلاینده‌ها معیوب باشد.
- در این حالت توصیه می‌شود که خودرو را به نزدیک‌ترین نمایندگی مجاز شرکت کرمان موتور ببرید.

### نکته!

- چراغ هشدار نقص در خودرو یا MIL

اگر این چراغ روشن باشد، رانندگی می‌تواند برای سیستم‌های کنترل آلاینده مضر باشد و می‌تواند روی قابلیت رانندگی و یا میزان مصرف سوخت اثر بگذارد.

### نکته!

-موتور بنزینی

روشن بودن چراغ MIL در موتورهای بنزینی به این معنی است که احتمالاً مبدل کاتالیست آسیب دیده است که سبب افت توان خودرو می‌شود.

در این حالت توصیه می‌شود که خودرو را به نزدیک‌ترین نمایندگی مجاز شرکت کرمان موتور ببرید.



## چراغ هشدار باتری خودرو

این چراغ وقتی روشن می‌شود که:

- سوئیچ خودرو باز و یا کلید روشن و خاموش کردن موتور در وضعیت روشن باشد.
- این چراغ تا زمان روشن شدن خودرو روشن می‌ماند.
- وقتی که دینام (آلترناتور) و یا سیستم باتری معیوب باشد.

اگر باتری یا دینام (آلترناتور) معیوب بودند:

۱. با احتیاط خودرو را تا نزدیک‌ترین مکان ایمن رانده و آن را متوقف نمایید.
  ۲. خودرو را خاموش کرده و شل و یا پاره بودن تسمه دینام را چک کنید.
- اگر تسمه درست تنظیم شده باشد، در آن صورت احتمالاً باتری مشکل دارد.
- در این حالت توصیه می‌شود که بلافاصله خودرو را به نزدیک‌ترین نمایندگی مجاز شرکت کرمان موتور ببرید.



## چراغ هشدار فشار روغن موتور

اگر این چراغ هشدار روشن باشد:

- سوئیچ خودرو باز و یا کلید روشن و خاموش کردن موتور در وضعیت روشن باشد.
- این چراغ تا زمان روشن شدن خودرو روشن می ماند.
- اگر فشار روغن موتور کم باشد.

اگر فشار روغن موتور کم بود:

۱. با احتیاط خودرو را به نزدیک‌ترین مکان ایمن منتقل کرده و آن را متوقف نمایید.
  ۲. خودرو را خاموش کرده و سطح روغن موتور را چک کنید (برای جزئیات بیشتر به بخش روغن موتور فصل ۷ مراجعه کنید). اگر سطح روغن پایین باشد، در صورت نیاز روغن اضافه کنید.
- اگر بعد از اضافه نمودن روغن، چراغ هشدار روشن ماند و یا روغن در دسترس نبود، در آن صورت توصیه می‌شود هرچه سریع‌تر خودرو را به نزدیک‌ترین نمایندگی مجاز منتقل کنید.

## نکته!

- اگر خودرو بلافاصله بعد از روشن شدن چراغ هشدار فشار روغن موتور خاموش نشود، آسیب جدی به خودرو وارد می‌شود.
- اگر چراغ هشدار هنگام کار کردن موتور همچنان روشن باشد، در آن صورت این به معنای عیب جدی در موتور است. در این حالت:

۱. در سریع‌ترین و ایمن‌ترین وضعیت خودرو را متوقف نمایید.
۲. خودرو را خاموش کرده و سطح روغن را چک کنید. اگر میزان روغن کم بود، تا سطح مناسب به خودرو روغن اضافه نمایید.
۳. مجدداً موتور را روشن کنید. اگر چراغ هشدار بعد از استارت موتور روشن بود، بلافاصله خودرو را خاموش کنید. در این حالت، توصیه می‌شود که بلافاصله خودرو را به نزدیک‌ترین نمایندگی مجاز شرکت کرمان موتور منتقل نمایید.



## چراغ هشدار کم بودن سوخت

این چراغ هشدار وقتی روشن می‌شود که: باک خودرو تقریباً خالی است.

اگر باک تقریباً خالی باشد در آن صورت باید در سریع‌ترین زمان ممکن سوخت‌گیری کنید.

## نکته!

رانندگی با سوخت کم و چراغ هشدار سوخت روشن می‌تواند سبب درست کار نکردن موتور و آسیب دیدن مبدل کاتالیستی شود (در صورت مجهز بودن).



**چراغ هشدار سیال مایع شیشه شور (در صورت مجهز بودن)**

این چراغ هشدار در صورتی روشن می شود که:

- وقتی میزان مایع شیشه شور موجود در مخزن تقریباً خالی باشد.
- در این حالت، باید به مخزن شیشه شور مایع اضافه کنید.

**چراغ هشدار سرعت غیر مجاز (در صورت مجهز بودن)**

این چراغ در موارد زیر چشمک می زند:

- وقتی با سرعت بیشتر از ۱۲۰ km/h رانندگی کنید.

- این چراغ هشدار غیر مجاز بودن سرعت را به شما اطلاع می دهد تا از سرعت خود بکاهید.

- بوق سرعت بالا یا غیر مجاز تقریباً ۵ ثانیه به صدا در می آید.



**چراغ هشدار اصلی (در صفحه کیلومترهای سوپر ویژن)**

این چراغ هشدار در صورتی روشن می شود که:

- سوئیچ خودرو باز و یا کلید روشن و خاموش کردن موتور در وضعیت روشن باشد.
- این چراغ تقریباً ۳ ثانیه روشن می ماند و بعد از آن خاموش می گردد.
- وقتی که یکی از سیستم های زیر معیوب باشد:
  - سطح مایع شیشه شور پایین باشد (در صورت مجهز بودن)
  - خرابی چراغ بیرونی
  - خرابی آشکارساز نقطه کور یا BSD (در صورت مجهز بودن)
  - نقص در سیستم پایش فشار باد لاستیک (TPMS، در صورت مجهز بودن)
  - یادآوری کننده سرویس ها
- برای جزئیات بیشتر در مورد این هشدار به نمایشگر LCD رجوع شود.



**چراغ هشدار فشار باد لاستیک (در صورت مجهز بودن)**

این چراغ در وضعیت های زیر روشن می شود:

- کلید/سوئیچ روشن و خاموش کردن موتور در وضعیت روشن باشد.
- این چراغ تقریباً ۳ ثانیه روشن می ماند و بعد از آن خاموش می گردد.
- یک یا چند حلقه از لاستیک ها کم باد باشند ( ممکن است محل لاستیک کم باد هم روی LCD نمایش داده می شود).
- برای جزئیات بیشتر به بخش سیستم پایش فشار لاستیک در فصل ۶ مراجعه شود.



### چراغ نشانگر کنترل پایداری الکترونیکی (ESC) (در صورت مجهز بودن)

این چراغ وقتی روشن می‌شود که:

- سوئیچ خودرو باز و یا کلید روشن و خاموش کردن موتور در وضعیت روشن باشد.
- این چراغ تقریباً ۳ ثانیه روشن می‌ماند و بعد از آن خاموش می‌گردد.
- وقتی که عیبی در سیستم ESC باشد.
- در این حالت توصیه می‌شود که خودرو را به نمایندگی مجاز شرکت کرمان موتور ببرید تا مورد بازدید و بررسی قرار گیرد.

این چراغ وقتی چشمک می‌زند که:

- ESC در حال کار کردن باشد.
- برای کسب اطلاعات بیشتر در این زمینه به بخش کنترل پایداری الکترونیکی (ESC) در فصل ۵ مراجعه شود.



### چراغ هشدار نیمه باز بودن درب (برای صفحه کیلومترهای معمولی)

این چراغ وقتی روشن می‌شود که:

- در کامل بسته نشده باشد.



### چراغ هشدار باز بودن درب صندوق عقب (برای صفحه کیلومترهای معمولی)

این چراغ وقتی روشن می‌شود که:

- درب صندوق عقب کامل بسته نشده باشد.

این چراغ هشدار بعد از آن که ۶۰ ثانیه چشمک می‌زند روشن می‌ماند و یا در بازه‌های تقریباً سه ثانیه‌ای چشمک زده و مجدداً خاموش می‌شود. علت آن:

- وجود نقص در TPMS می‌باشد.
- در این حالت، توصیه می‌شود که بلافاصله خودرو را به نزدیک‌ترین نمایندگی مجاز شرکت کرمان موتور ببرید.
- برای جزئیات بیشتر به بخش سیستم پایش فشار لاستیک در فصل ۶ مراجعه شود.

## هشدار!

متوقف کردن ایمن خودرو:

- TPMS نمی‌تواند موارد آسیب دیدگی ناگهانی و یا شدید لاستیک در اثر عوامل بیرونی را به شما اطلاع دهد.
- اگر متوجه ناپایداری خودرو شدید، بلافاصله پا را از روی پدال گاز بردارید و ترمزها را به آرامی با نیروی کم فشار داده و به آرامی به محلی ایمن خارج از جاده بروید.





**چراغ هشدار ایموبلایزر**  
(بدون سوئیچ هوشمند) در  
صورت مجهز بودن

این چراغ وقتی روشن می شود که:

- خودرو، کد ایموبلایزر روی سوئیچ شما را هنگام باز بودن سوئیچ شناسایی می نماید.
- در این حالت، شما می توانید خودرو را روشن کنید.
- بعد از روشن نمودن خودرو این چراغ خاموش می شود.

**در موارد زیر این چراغ چشمک می زند:**

- وقتی که ایموبلایزر معیوب باشد.
- در این حالت توصیه می شود که خودرو را به نمایندگی مجاز شرکت کرمان موتور ببرید.



**چراغ نشانگر توقف خودکار**  
(**AUTO STOP**) در  
صورت مجهز بودن

این چراغ وقتی روشن می شود که:

- وقتی موتور وارد مد **IDLE STOP** سیستم **ISG** (توقف و استارت دور آرام) می شود.
- وقتی که استارت اتوماتیک زده می شود، نشانگر **AUTO STOP** روی صفحه کیلومتر ۵ ثانیه چشمک می زند.
- برای کسب اطلاعات بیشتر به بخش سیستم **ISG** (توقف و استارت دور آرام) فصل ۵ رجوع شود.

### **i** اطلاعات

وقتی موتور به صورت اتوماتیک و توسط سیستم **ISG** روشن می شود، شماری از چراغ های هشدار (**ABS, ESC, ESC OFF, EPS**) یا چراغ هشدار ترمز دستی) ممکن است چند ثانیه ای روشن شوند.  
این امر به این خاطر رخ می دهد که ولتاژ باتری پایین است و به معنای معیوب بودن سیستم نیست.



**چراغ نشانگر خاموشی**  
کنترل پایداری الکترونیکی  
(**ESC OFF**) در صورت  
مجهز بودن

این چراغ وقتی روشن می شود که:

- سوئیچ خودرو باز و یا کلید روشن و خاموش کردن موتور در وضعیت روشن باشد.
- این چراغ تقریباً ۳ ثانیه روشن می ماند و بعد از آن خاموش می گردد.
- وقتی که سیستم **ESC** با فشار کلید **ESC OFF** غیر فعال می شود.

برای کسب اطلاعات بیشتر در این زمینه به بخش کنترل پایداری الکترونیکی (**ESC**) در فصل ۵ مراجعه شود.



## چراغ هشدار ایمولایزر (با سوئیچ هوشمند) (در صورت مجهز بودن)

این چراغ هشدار تا ۳۰ ثانیه روشن می‌شود: وقتی خودرو سوئیچ هوشمند را در خودرو شناسایی نماید و کلید روشن خاموش خودرو در وضعیت ACC یا در وضعیت ON باشد.

- در این حالت، شما می‌توانید خودرو را روشن کنید.
- چراغ هشدار بعد از روشن کردن خودرو خاموش می‌شود.

اگر این چراغ چند ثانیه چشمک می‌زند: موقعی است که سوئیچ هوشمند در خودرو نیست.

- در این حالت شما نمی‌توانید خودرو را روشن کنید.

## این چراغ دو ثانیه روشن می‌شود و سپس خاموش می‌گردد:

وقتی خودرو سوئیچ هوشمند را در خودرو شناسایی نکند و موتور هم در وضعیت ON باشد. در این حالت، توصیه می‌کنیم خودرو را سریع‌تر به نمایندگی مجاز شرکت کرمان موتور ببرید تا بازدید و بررسی شود.

## وقتی این چراغ چشمک می‌زند:

- باتری سوئیچ هوشمند ضعیف است.
- در این حالت شما نمی‌توانید خودرو را روشن کنید اما اگر کلید روشن/خاموش موتور را با سوئیچ هوشمند در وضعیت ON قرار دهید، موتور روشن می‌شود. برای جزئیات بیشتر به بخش روشن کردن موتور در فصل ۵ مراجعه شود.
- اگر سیستم ضد سرقت معیوب باشد. در این حالت توصیه می‌شود که خودرو را به نمایندگی مجاز شرکت کرمان موتور ببرید.

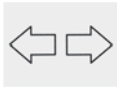

## چراغ نشانگر چراغ راهنما

این چراغ وقتی چشمک می‌زند که: شما چراغ راهنما را روشن می‌کنید.

اگر هر کدام از وضعیت‌های زیر پیش بیاید، ممکن است نشان دهنده معیوب بودن چراغ راهنما باشد.

- علامت چراغ راهنما چشمک نمی‌زند و تنها روشن است.
- علامت چراغ راهنما سریع چشمک می‌زند.
- علامت چراغ راهنما اصلاً روشن نمی‌شود.

در این حالت، توصیه می‌شود خودرو را بلافاصله به نمایندگی مجاز شرکت کرمان موتور ببرید.



چراغ هشدار چراغ‌های  
بیرونی (در صورت مجهز  
بودن) (برای صفحه  
کیلومترهای معمولی)

این چراغ وقتی روشن می‌شود که:

- وقتی که یکی از چراغ‌های بیرونی خودرو (چراغ جلو، چراغ عقب، چراغ مه‌شکن و غیره) درست کار نکند. یکی از لامپ‌ها در این موارد باید تعویض شود.

### اطلاعات

موقع تعویض لامپ‌ها دقت کنید که لامپ جایگزین با ظرفیت مشابه لامپ تعویض شده باشد.



نشانگر چراغ مه‌شکن جلو  
(در صورت مجهز بودن)

این چراغ هشدار وقتی روشن می‌شود که:  
چراغ‌های مه‌شکن جلو روشن هستند.



نشانگر چراغ مه‌شکن عقب  
(در صورت مجهز بودن)

این چراغ هشدار وقتی روشن می‌شود که:  
چراغ‌های مه‌شکن عقب روشن هستند.



علامت چراغ نور پایین (در  
صورت مجهز بودن)

این چراغ هشدار وقتی روشن می‌شود که:  
• چراغ‌های جلو روشن باشند.



علامت چراغ نور بالا

این چراغ وقتی روشن می‌شود که:

- چراغ‌های جلو روشن و در وضعیت نور بالا هستند.
- وقتی اهرم چراغ راهنما در وضعیت چراغ دادن قرار دارد.



چراغ نشانگر روشن بودن  
چراغ‌ها

این چراغ هشدار وقتی روشن می‌شود که:  
چراغ‌های توقف و یا چراغ‌های جلو روشن هستند.



چراغ نشانگر مد **ECO** (در صورت مجهز بودن)

این چراغ هشدار وقتی روشن می‌شود که:

- شما حالت ECO را به‌عنوان حالت رانندگی انتخاب می‌کنید.
- برای کسب اطلاعات بیشتر به بخش «سیستم کنترل یکپارچه حالت رانندگی» در فصل ۵ مراجعه شود.



چراغ نشان‌دهنده مد اسپورت (در صورت مجهز بودن)

این چراغ هشدار وقتی روشن می‌شود که:

- شما حالت اسپورت را به‌عنوان حالت رانندگی انتخاب می‌کنید.
- برای کسب اطلاعات بیشتر به بخش «سیستم کنترل یکپارچه حالت رانندگی» در فصل ۵ مراجعه شود.

■ Type A

CRUISE

■ Type B



نشانگر کروز (برای صفحه کیلومتر معمولی، در صورت مجهز بودن)

این چراغ هشدار وقتی روشن می‌شود که:

- سیستم کروز کنترل خودرو فعال شده باشد.
- برای اطلاعات بیشتر به بخش سیستم کروز کنترل فصل ۵ مراجعه نمایید.

SET

نشانگر تنظیم کروز (برای صفحه کیلومتر معمولی، در صورت مجهز بودن)

این چراغ هشدار وقتی روشن می‌شود که:

- سرعت کروز کنترل تنظیم شده باشد.
- برای اطلاعات بیشتر به بخش سیستم کروز کنترل فصل ۵ مراجعه نمایید.

## فشار کلید استارت خودرو موقع چرخاندن فرمان (برای سیستم سوئیچ هوشمند)

صفحه کیلومتر سوپرویزن



OTL045300L

این پیغام هشدار وقتی روشن می‌شود که قفل غربیلک فرمان موقع فشار کلید روشن و خاموش موتور به صورت عادی باز نشود.

در این حالت موقع گرداندن غربیلک به چپ و راست، کلید روشن / خاموش موتور را فشار دهید.

## ضعیف بودن باتری سوئیچ (برای سیستم سوئیچ هوشمند)

صفحه کیلومتر سوپرویزن



OTL045141L

اگر باتری سوئیچ هوشمند در هنگام خاموش کردن کلید روشن و خاموش موتور، خالی شود، این پیغام نمایش داده می‌شود.

## پیغام‌های روی نمایشگر LCD

تغییر دنده به وضعیت P (برای سیستم سوئیچ هوشمند و گیربکس اتوماتیک و گیربکس کلاچ دوپل)

صفحه کیلومتر سوپرویزن

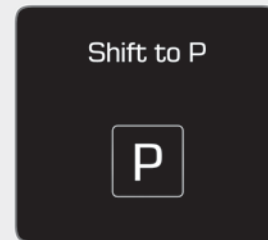

OTL045144L

این پیغام هشدار وقتی روشن می‌شود که شما سعی کنید که موتور را بدون خلاص نمودن دنده یا قرار گرفتن دنده خودکار در وضعیت P خاموش کنید.

در این هنگام کلید روشن / خاموش موتور در وضعیت ACC قرار می‌گیرد (اگر شما یکبار دیگر کلید روشن و خاموش کردن موتور را فشار دهید، موتور روشن می‌شود)

پدال ترمز را فشار دهید تا موتور  
استارت بزند (برای سیستم سوئیچ  
هوشمند و گیربکس اتوماتیک)

صفحه کیلومتر سوپرویزن



OTL045142L

این پیام هشدار دهنده در صورتی نمایش داده می‌شود که کلید روشن و خاموش کردن خودرو با دو بار فشار مکرر و بدون فشار پدال ترمز در وضعیت ACC قرار گرفته باشد. برای استارت موتور پدال ترمز را فشار دهید.

کنترل سیستم قفل فرمان (برای  
سیستم سوئیچ هوشمند)

صفحه کیلومتر سوپرویزن



OTL045302L

این پیام هشدار دهنده در صورتی نمایش داده می‌شود که غربلیک فرمان موقع خاموش بودن کلید استارت و توقف موتور، به صورت عادی قفل نشود.

قفل فرمان باز شده است (برای سیستم  
سوئیچ هوشمند)

صفحه کیلومتر سوپرویزن



OTL045301L

این پیام هشدار دهنده در صورتی نمایش داده می‌شود که غربلیک فرمان موقع خاموش بودن کلید استارت و توقف موتور، قفل نشود.

## سوئیچ شناسایی نشد (برای سیستم سوئیچ هوشمند)



این پیام هشدار موقعی نمایش داده می‌شود که سوئیچ هوشمند موقع فشار کلید روشن و خاموش کردن موتور، شناسایی نشود.

## سوئیچ داخل ماشین نیست (برای سیستم سوئیچ هوشمند)



این پیام موقعی نمایش داده می‌شود که سوئیچ هوشمند موقع فشار کلید روشن و خاموش کردن خودرو، داخل خودرو نباشد. همیشه سوئیچ هوشمند را به همراه داشته باشید.

## پدال کلاچ را فشار دهید تا موتور استارت بزند (برای سیستم سوئیچ هوشمند و گیربکس دستی)



این پیام هشدار دهنده در صورتی نمایش داده می‌شود که کلید روشن و خاموش کردن خودرو با دو بار فشار مکرر و بدون فشار پدال کلاچ در وضعیت ACC قرار گرفته باشد. برای استارت موتور کلاچ را فشار دهید.

فیوز کلید ترمز (میکروسوییچ ("BRAKE SWITCH") را چک کنید (برای سیستم سوئیچ هوشمند و گیربکس اتوماتیک / گیربکس کلاچ دوپل)



این پیغام در صورتی نمایش داده می‌شود که فیوز کلید ترمز قطع شود. این بدان معنی است که شما باید قبل از روشن کردن موتور، فیوز را تعویض کنید. اگر این امکان وجود ندارد، می‌توانید با فشار کلید خاموش / روشن موتور برای مدت ۱۰ ثانیه در وضعیت ACC، موتور را روشن کنید.

کلید START روی سوئیچ را فشار دهید (برای سیستم سوئیچ هوشمند)



این پیغام هشدار در صورتی نمایش داده می‌شود که شما موقع نمایش پیغام هشدار سوئیچ شناسایی نشد ("Key not detected")، کلید روشن و خاموش کردن موتور را فشار دهید. در این زمان، چراغ سیستم ضد سرقت چشمک خواهد شد.

مجدداً کلید استارت خودرو را فشار دهید (برای سیستم سوئیچ هوشمند)



این پیغام هشدار موقعی نمایش داده می‌شود که شما نتوانید با فشار کلید روشن و خاموش کردن موتور، خودرو را روشن کنید. در این حالت سعی کنید با فشار مجدد این کلید موتور را روشن کنید. اگر بعد از هر بار فشار کلید همین پیغام ظاهر می‌شود در آن صورت توصیه می‌شود که خودرو را به نمایندگی مجاز شرکت کرمان موتور ببرید.



## سانروف باز است (در صورت مجهز بودن)



این هشدار وقتی نمایش داده می‌شود که موتور خاموش باشد و سانروف باز است.

## درب‌های خودرو باز است



این علامت موقع باز بودن درب‌های خودرو نمایش داده می‌شود.

اگر پیغام هشدار باز بودن درب‌ها با پیغام هشدار دیگری تداخل کند، یک آیکن روی قسمت فوقانی نمایشگر LCD ظاهر می‌شود.

**⚠ احتیاط!**

قبل از رانندگی با خودرو، از بسته بودن کامل درب‌ها اطمینان حاصل کنید. همچنین مطمئن شوید که هیچ‌گونه علامت هشدار برای باز بودن درب‌ها روی صفحه کیلومتر وجود ندارد.

## برای استارت موتور دنده را در وضعیت P (پارک) و یا N (خلاص) خلاص قرار دهید. (برای سوئیچ هوشمند و گیربکس اتوماتیک)



این پیغام هشدار وقتی نمایش داده می‌شود که موتور را در حالتی که دنده در وضعیت پارک و یا خلاص نیست، روشن می‌کنید.

### اطلاعات

شما می‌توانید در وضعیتی که دنده خلاص است (N)، موتور را روشن کنید. اما برای ایمنی بیشتر توصیه می‌شود که موتور را در وضعیتی روشن کنید و استارت بزنید که دنده در وضعیت پارک و یا (P) قرار دارد.

موقعی که دمای دماسنج بیرونی خودرو تقریباً زیر  $4^{\circ}\text{C}$  ( $40^{\circ}\text{F}$ ) باشد، چراغ هشدار یخی بودن جاده و دماسنج بیرونی چشمک و سپس روشن می‌شوند. همچنین بوق هشدار ۱ بار به صدا در می‌آید.

### اطلاعات

اگر چراغ هشدار یخی بودن جاده در حین رانندگی روشن شود در آن صورت باید با احتیاط رانندگی کنید و از سرعت زیاد، شتاب بالا، ترمزهای ناگهانی و یا دور زدن‌های سریع و غیره پرهیز کنید.

### چراغ هشدار یخی بودن جاده (در صورت مجهز بودن)

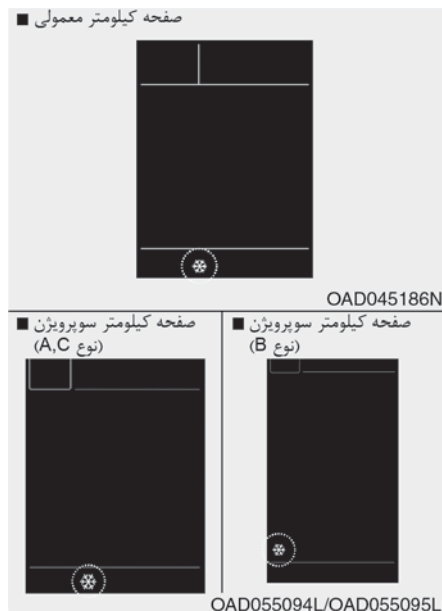

این پیغام هشدار روشن می‌شود تا یخی بودن جاده را به راننده هشدار بدهد.

### گرم‌کن فرمان خاموش است (در صورت مجهز بودن)



این پیغام هشدار در صورتی نمایش داده می‌شود که شما گرم‌کن فرمان را خاموش کنید.

برای اطلاعات بیشتر به بخش گرم‌کن فرمان در همین فصل مراجعه شود.

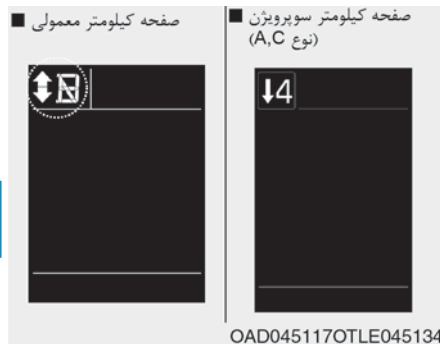

OAD045117/OTLE045134

نشانیگر دنده گیربکس دستی یا معمولی (در صورت مجهز بودن)

این نشانیگر نشان می‌دهد که کدام دنده در هنگام رانندگی برای مصرف کمتر مطلوب است.

- دنده سبک: ▲2, ▲3, ▲4, ▲5, ▲6
  - دنده سنگین: ▼1, ▼2, ▼3, ▼4, ▼5
- مثلاً:

▲3: نشان می‌دهد که سبک کردن دنده و انتخاب دنده ۳ مطلوب است (در حال حاضر خودرو در دنده ۲ یا ۱ است).

▼3: نشان می‌دهد که سنگین کردن دنده و انتخاب دنده ۳ مطلوب است (در حال حاضر خودرو در دنده ۴ یا ۵ است).

وقتی سیستم درست کار نکند، این نشانیگر نمایش داده نمی‌شود.



OAD045131/OAD045132

نشانیگر دنده گیربکس کلاچ دوپل (در صورت مجهز بودن)

این نشانیگر نشان می‌دهد که کدام دنده انتخاب شده است.

- پارک: P
- معکوس یا عقب: R
- خلاص: N
- رانندگی: D
- مدهای اسپورت: D1, D2, D3, D4, D5, D6, D7

## نشانیگر دنده گیربکس

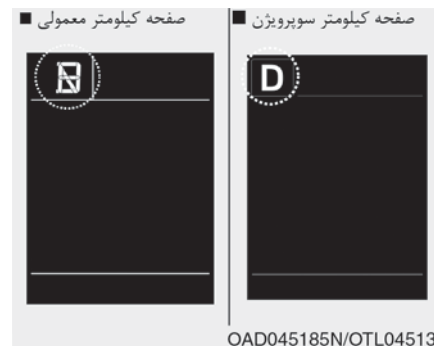

OAD045185N/OTL045132

نشانیگر دنده گیربکس اتوماتیک (در صورت مجهز بودن)

این نشانیگر نشان می‌دهد که کدام دنده انتخاب شده است.

- پارک: P
- معکوس یا عقب: R
- خلاص: N
- رانندگی: D
- مدهای اسپورت: ۱, ۲, ۳, ۴, ۵, ۶

## کم بودن فشار باد لاستیک (در صورت مجهز بودن)



این پیغام هشدار وقتی نمایش داده می‌شود که فشار باد لاستیک کم باشد. لاستیک یا تایر مربوطه روی نمایشگر مشخص می‌شود.

برای کسب اطلاعات بیشتر به بخش سیستم کنترل باد لاستیک یا TPMS در فصل ۶ مراجعه شود.

## نشانهگر کروز / تنظیم (در صورت مجهز بودن)



این نشانهگر وقتی نمایش داده می‌شود که سیستم کنترل کروز فعال است و سرعت آن تنظیم شده است.

برای کسب اطلاعات بیشتر به بخش سیستم کنترل کروز در فصل ۵ مراجعه شود.

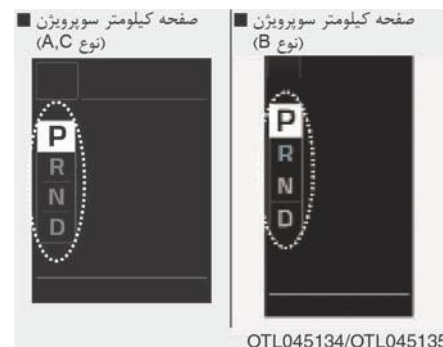

## نمایش دنده فعلی خودرو (در صورت مجهز بودن)

این علامت دنده فعلی خودرو را برای مدت ۲ ثانیه روی نشانهگر و موقع تعویض دنده نشان می‌دهد. (P/R/N/D).

## پایان صاف کردن فرمان (در صورت مجهز بودن)

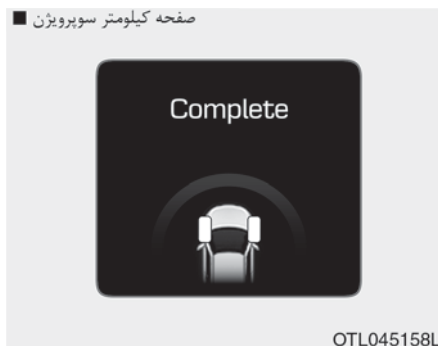

اگر بعد از هشدار صاف کردن فرمان، فرمان صاف شود در آن صورت این پیغام روی صفحه کیلومتر نمایش داده می‌شود و ۲ ثانیه می‌ماند.

## صاف کردن فرمان (در صورت مجهز بودن)



این پیغام هشدار در صورتی نمایش داده می‌شود که شما موقعی موتور را روشن کنید که فرمان بیش از ۹۰ درجه به چپ یا راست چرخانده شده باشد.

برای تنظیم و صاف نمودن فرمان، باید آن را در جهت نمایش داده شده روی صفحه بگردانید

## روشن کردن سوئیچ فیوز

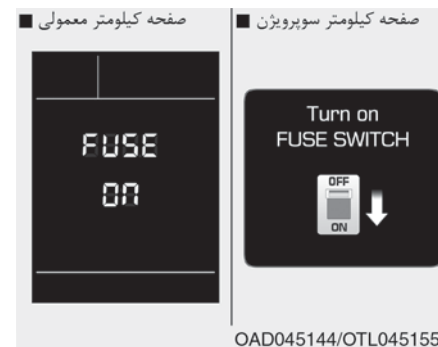

این پیغام هشدار در صورتی نمایش داده می‌شود که سوئیچ فیوز در جعبه فیوز زیر فرمان خاموش باشد. در این وضعیت باید سوئیچ فیوز را روشن کنید.

برای کسب اطلاعات بیشتر به بخش فیوزها در فصل ۷ رجوع شود.

### داغ کردن موتور



این پیغام هشدار در صورتی نمایش داده می‌شود که دمای مایع رادیاتور بیشتر از  $120^{\circ}\text{C}$  ( $248^{\circ}\text{F}$ ) باشد. این بدان معنی است که موتور داغ کرده و ممکن است آسیب ببیند.

اگر موتور داغ کرد به دستورالعمل‌های بخش «داغ کردن موتور» در فصل ۶ مراجعه نمایید.

### کم بودن سوخت



این پیغام هشدار در صورتی نمایش داده می‌شود که باک سوخت تقریباً خالی باشد. وقتی این پیغام نمایش داده می‌شود، چراغ سوخت روی صفحه کیلومتر هم روشن می‌شود. توصیه می‌شود که در این حالت هر چه سریع‌تر به پمپ بنزین مراجعه و سوخت‌گیری کنید.

### کم بودن میزان مایع شیشه شور (در صورت مجهز بودن)



این پیغام هشدار در صورتی در مد یادآوری سرویس نمایش داده می‌شود که مخزن شیشه شور تقریباً خالی باشد. بنابراین مخزن را پر کنید.

## بررسی چراغ‌های جلو (در صورت مجهز بودن)



این پیغام هشدار در صورتی نمایش داده می‌شود که چراغ‌های جلو درست کار نکنند. احتمالاً باید لامپ‌ها تعویض شوند.

### اطلاعات

همیشه لامپ تعویضی را با لامپی جایگزین کنید که دارای همان مشخصات باشد.

## نمایشگر LCD (برای صفحه کیلومتر سوپرویشن)

### مدهای (وضعیت‌های) LCD

### کنترل نمایشگر LCD

توضیحات	علائم	مدها یا وضعیت‌ها
این مد اطلاعات رانندگی مانند مصرف سوخت، مسافت و غیره را نشان می‌دهد. برای جزئیات بیشتر به بخش کامپیوتر سفری در همین بخش مراجعه شود.		کامپیوتر سفر
این مد وضعیت ناوبری و هدایت را نشان می‌دهد.		ویژگی TBT (در صورت مجهز بودن)
این مد وضعیت سیستم A/V را نشان می‌دهد.		A/V (در صورت مجهز بودن)
این مد بازه‌های سرویس (کیلومتر و یا روز) و پیام‌های هشدار مربوط به سیستم آشکارساز نقطه کور و غیره را نشان می‌دهد.	 یا  یا 	اطلاعات
در این مد، شما می‌توانید تنظیمات دربها، چراغ‌ها و غیره را تغییر دهید.		تنظیمات کاربر

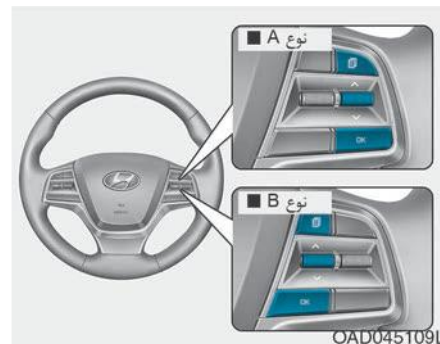

مدهای نمایشگر LCD را می‌توان با استفاده از کلیدهای کنترل عوض کرد.

(۱)  : کلید MODE برای تغییر مدها یا وضعیت‌ها

(۲) ،  : کلید MOVE برای تغییر آیتم‌ها  
 (۳) OK : کلید SELECT/ RESET برای تنظیم یا تنظیم مجدد آیتم انتخابی استفاده می‌شود.



## مد کامپیوتر سفری



OAD045166L/OAD045165L

این مد (وضعیت) اطلاعات رانندگی مانند کیلومتر و مسافت طی شده، سوخت و غیره را نشان می‌دهد.

برای کسب اطلاعات بیشتر به بخش کامپیوتر سفر در همین فصل مراجعه نمایید.

## راهنمای سریع (کمک، در صورت مجهز بودن)

این مد راهنمای سریع سیستم در مد تنظیمات کاربر است، آیتم مورد نظر را انتخاب و کلید OK را فشار داده و نگه دارید. برای اطلاعات بیشتر این دفترچه راهنما را بخوانید.

## بعد از کشیدن ترمز دستی تنظیمات را ویرایش کنید/بعد از تعویض دنده به P تنظیمات را ویرایش کنید

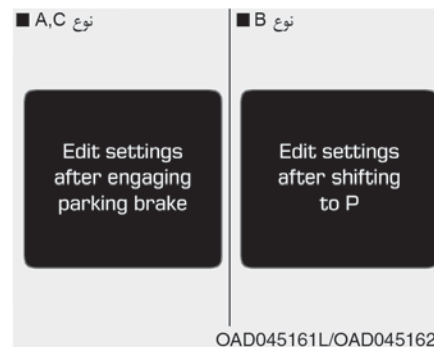

OAD045161L/OAD045162L

این پیغام هشدار وقتی نشان داده می‌شود که سعی کنید موقع رانندگی آیتم تنظیمات کاربر دیگری را انتخاب کنید.

- گیربکس اتوماتیک
- برای افزایش ایمنی، بعد از متوقف کردن خودرو، کشیدن ترمز دستی و قرار دادن اهرم تعویض دنده در وضعیت P (پارک) تنظیمات کاربر را تغییر دهید.
- گیربکس دستی
- برای افزایش ایمنی، تنظیمات کاربر را بعد از کشیدن ترمز دستی تغییر دهید.

### مد اطلاعات

این مد بازه سرویس نمودن خودرو را نشان می‌دهد.

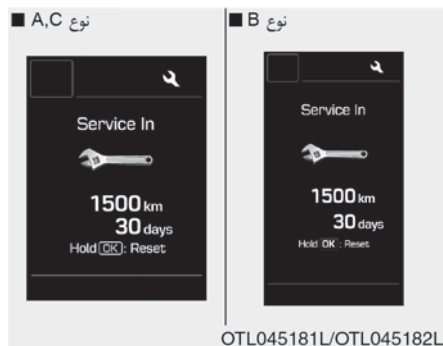

OTL045181L/OTL045182L

### بازه سرویس

#### پیغام Service in

در این وضعیت جدول سرویس‌های نگهداری پیش‌بینی شده (کیلومتر و یا روز) محاسبه و نمایش داده می‌شود.

اگر زمان یا کیلومتر مورد نظر سپری شده باشد، در آن صورت پیغام Service in. بعد از هر بار باز کردن سوئیچ چند ثانیه به نمایش درمی‌آید.

### مد A/V (در صورت مجهز بودن)

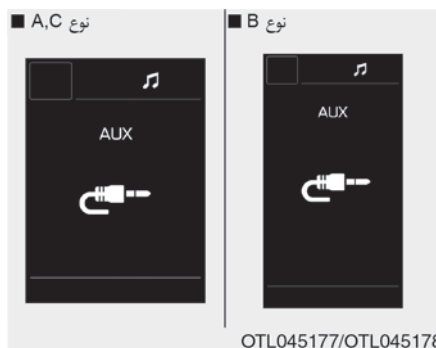

OTL045177/OTL045178

این مد وضعیت سیستم A/V را نشان می‌دهد.

### مد TBT (در صورت مجهز بودن)

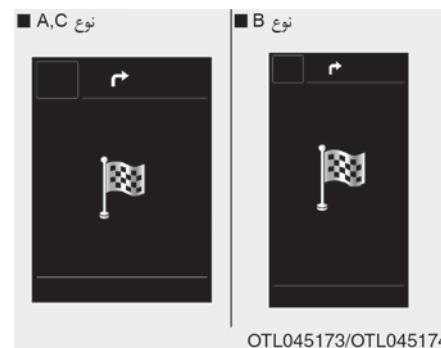

OTL045173/OTL045174

این مد وضعیت ناوبری را نشان می‌دهد.

### پیغام هشدار

اگر یکی از وضعیت‌های زیر رخ دهد، پیغام‌های هشدار برای چند ثانیه در مد (وضعیت) اطلاعات نمایش داده می‌شوند.

- کم بودن سوخت و غیره
- کم بودن مایع شیشه‌شور (در صورت مجهز بودن)
- ایراد در لامپ‌های بیرونی
- ایراد در سیستم آشکارساز نقطه کور (BSD) (در صورت مجهز بودن)
- اگر سیستم کنترل فشار باد لاستیک (TPMS) معیوب باشد (در صورت مجهز بودن)
- یادآوری سرویس



### پیغام Service in OFF

اگر بازه سرویس تنظیم نشود در آن صورت پیغام SERVICE IN OFF روی صفحه نمایشگر به نمایش در می‌آید.

### اطلاعات

اگر هر کدام از وضعیت‌های زیر پیش بیاید، کیلومتر و یا روزهای نشان داده شده ممکن است صحیح نباشند:

- سیم باتری باز شود.
- کلید فیوز خاموش شود.
- باتری خالی شود.



### پیغام Service Required

اگر خودرو خود را بر اساس بازه سرویس وارد شده قبلی سرویس نکرده باشید، در آن صورت پیغام Service Required در هر بار روشن کردن خودرو نمایش داده می‌شود.

برای تنظیم یا ریست نمودن بازه سرویس مورد نیاز در روز و یا کیلومتر مورد نیاز وارد شده قبلی: - کلید OK را بیش از ۱ ثانیه فشار دهید.

## مد (وضعیت) تنظیمات کاربر

در این مد (وضعیت)، شما می‌توانید تنظیمات صفحه کیلومتر، درب‌ها، چراغ‌ها و غیره را تغییر بدهید.

### کمک‌های رانندگی

اجزا	توضیحات
هشدار ترافیک عرضی عقب (در صورت مجهز بودن)	اگر این آیتم کنترل شود، کارکرد هشدار ترافیک عرضی عقب خودرو فعال خواهد شد. برای کسب اطلاعات بیشتر به بخش سیستم آشکارسازی نقطه کور در فصل ۶ مراجعه نمایید.

### درب‌ها

اجزا	توضیحات
قفل خودکار	<ul style="list-style-type: none"> <li>غیرفعال نمودن: کارکرد قفل درب خودکار غیرفعال می‌شود.</li> <li>فعال‌سازی در سرعت: تمامی درب‌ها در سرعت‌های بالای ۱۵ کیلومتر در ساعت، به‌صورت خودکار قفل می‌شوند.</li> <li>فعال‌سازی بر اساس دنده انتخابی: اگر دنده اتوماتیک از وضعیت <b>P</b> به وضعیت <b>D</b>، <b>N</b>، <b>R</b> تغییر کند، تمامی درب‌ها به‌صورت خودکار قفل می‌شوند.</li> </ul>
باز شدن خودکار قفل	<ul style="list-style-type: none"> <li>غیرفعال‌سازی: باز شدن خودکار قفل درب به‌صورت خودکار لغو می‌شود.</li> <li>در زمان بیرون بودن سوئیچ: وقتی که سوئیچ از روی خودرو برداشته می‌شود و یا کلید روشن / خاموش خودرو در وضعیت خاموش قرار می‌گیرد، قفل تمامی درب‌ها به‌صورت خودکار باز می‌شود.</li> <li>باز کردن قفل درب راننده: اگر قفل درب راننده باز شود، قفل تمامی درب‌ها به‌صورت خودکار باز می‌شود.</li> <li>فعال‌سازی براساس دنده انتخابی: اگر دنده اتوماتیک به وضعیت <b>P</b> تغییر کند، قفل تمامی درب‌ها به‌صورت خودکار باز می‌شود.</li> </ul>

(ادامه دارد)

(ادامه)

توضیحات	اجزا
<p>اگر این آیتم چک شود، فعالیت فیدبک بوق فعال خواهد شد. بعد از قفل نمودن درب با فشار کلید درب روی ریموت، اگر در عرض ۴ ثانیه مجدداً کلید قفل درب را فشار دهید، در آن صورت بوق هشدار مجدداً فعال می‌شود و این نشان می‌دهد که تمامی درب‌ها قفل شده‌اند.</p>	فیدبک بوق
<p>اگر این بخش کنترل شود در آن صورت کارکرد صندوق عقب هوشمند فعال می‌شود. برای اطلاعات بیشتر به بخش صندوق عقب هوشمند در همین فصل مراجعه کنید.</p>	صندوق عقب هوشمند (در صورت مجهز بودن)

### چراغ‌ها

توضیحات	اجزا
<ul style="list-style-type: none"> <li>• خاموش: کارکرد چراغ راهنمای تک لمسی غیر فعال خواهد شد.</li> <li>• ۳،۵،۷ چشمک: چراغ راهنما ۳،۵ یا ۷ بار در موقع حرکت دادن اهرم چراغ راهنما، چشمک خواهد زد. برای جزئیات بیشتر به بخش چراغ در همین فصل مراجعه شود.</li> </ul>	چراغ راهنمای تک لمسی
<ul style="list-style-type: none"> <li>• اگر این آیتم چک شود، کارکرد تاخیر چراغ جلو فعال خواهد شد.</li> </ul>	تأخیر چراغ جلو
<ul style="list-style-type: none"> <li>• اگر این آیتم چک شود، کارکرد چراغ خوش آمدگویی فعال خواهد شد.</li> </ul>	چراغ خوش آمدگویی (در صورت مجهز بودن)

## صدا

توضیحات	اجزا
<ul style="list-style-type: none"> <li>• اگر این آیتم چک شود، صدای تشخیص نقطه کور فعال می‌شود. برای کسب اطلاعات بیشتر به بخش سیستم تشخیص نقطه کور در فصل ۵ مراجعه نمایید.</li> </ul>	صدای آشکارسازی نقطه کور (در صورت مجهز بودن)
<ul style="list-style-type: none"> <li>• اگر این آیتم چک شود، کارکرد صدای خوش آمدگویی فعال خواهد شد.</li> </ul>	صدای خوشامدگویی (در صورت مجهز بودن)

## امکانات راحتی

توضیحات	اجزا
<ul style="list-style-type: none"> <li>• هیچ‌کدام (None): کارکرد دسترسی آسان به صندلی غیر فعال شده است.</li> <li>• عادی / زیاد (Normal/Extended):</li> <li>- وقتی خودرو را خاموش می‌کنید، صندلی راننده به صورت خودکار مقداری به سمت عقب حرکت می‌کند (عادی) و یا به مقدار زیاد عقب می‌رود (زیاد) تا شما بتوانید راحت‌تر وارد خودرو شده و یا از آن خارج شوید.</li> <li>- اگر وضعیت کلید روشن و خاموش خودرو را از وضعیت خاموش به وضعیت روشن و یا ACC و یا START تغییر دهید، صندلی راننده به وضعیت اولیه برمی‌گردد.</li> <li>برای کسب اطلاعات بیشتر به بخش سیستم حافظه وضعیت راننده در این فصل رجوع شود.</li> </ul>	دسترسی آسان به صندلی
<p>اگر این آیتم چک شود، در صورت چرخاندن بیش از ۹۰ درجه فرمان به چپ یا راست هنگام روشن بودن موتور، پیغام صاف نمودن فرمان ("Align Steering Wheel") روی نمایشگر ظاهر می‌شود.</p>	وضعیت فرمان (در صورت مجهز بودن)
<p>اگر این آیتم کنترل شود، وضعیت دنده موقع تغییر آن نمایش داده خواهد شد.</p>	نشانه وضعیت دنده (در صورت مجهز بودن)

## بازه سرویس

توضیحات	اجزا
<p>در این مد (وضعیت)، شما می‌توانید کارکرد بازه سرویس را با کیلومتر و یا بر اساس دوره و مدت زمان (ماه) فعال کنید.</p> <ul style="list-style-type: none"> <li>• خاموش: کارکرد بازه سرویس غیرفعال خواهد شد.</li> <li>• روشن: شما می‌توانید بازه سرویس را تنظیم کنید (بر اساس کیلومتر و یا ماه)</li> </ul> <p>برای کسب اطلاعات بیشتر به بخش مد اطلاعات در همین فصل رجوع کنید.</p>	<p>بازه سرویس (به جز اروپا)</p>

## ویژگی‌های دیگر

توضیحات	اجزا
<ul style="list-style-type: none"> <li>• خاموش: موقع سوخت‌گیری مجدد هم میانگین مصرف سوخت اقتصادی به صورت خودکار تنظیم نمی‌شود.</li> <li>• بعد از روشن نمودن: میانگین مصرف سوخت اقتصادی به صورت خودکار در موقع رانندگی تنظیم خواهد شد.</li> <li>• بعد از سوخت‌گیری مجدد: میانگین مصرف سوخت اقتصادی به صورت خودکار در هنگام سوخت‌گیری مجدد تنظیم خواهد شد.</li> </ul> <p>برای جزئیات بیشتر به کامپیوتر سفری در همین فصل مراجعه شود.</p>	<p>تنظیم مجدد خودکار مصرف سوخت اقتصادی (Fuel Eco. Auto Reset)</p>
<p>واحد مصرف سوخت را انتخاب کنید. (Km/L, L/100)</p>	<p>واحد مصرف سوخته اقتصادی (به صرفه)</p>
<p>واحد دمایی را انتخاب کنید (°C, °F).</p>	<p>واحد دما</p>
<p>واحد فشار باد لاستیک را انتخاب کنید. (psi, kPa, bar)</p>	<p>واحد فشار باد لاستیک (در صورت مجهز بودن)</p>
<p>زبان سیستم را انتخاب کنید.</p>	<p>زبان سیستم</p>

## کامپیوتر سفر

### صفحه کیلومتر معمولی

کامپیوتر سفر یک سیستم اطلاعات کنترل شونده توسط یک ریز کامپیوتر است که اطلاعات مربوط به رانندگی را در موقع باز بودن سوئیچ نمایش می‌دهد. تمامی اطلاعات رانندگی ذخیره شده (به جز کیلومتر شمار) هنگام قطع باتری صفر می‌شوند.

### اطلاعات

بخشی از اطلاعات رانندگی ذخیره شده در کامپیوتر سفر (مثلا سرعت متوسط خودرو) با قطع باتری از بین می‌رود.

### مدهای سفر

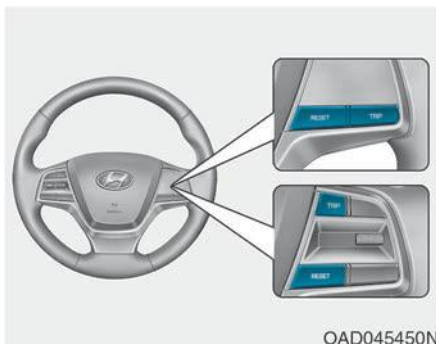
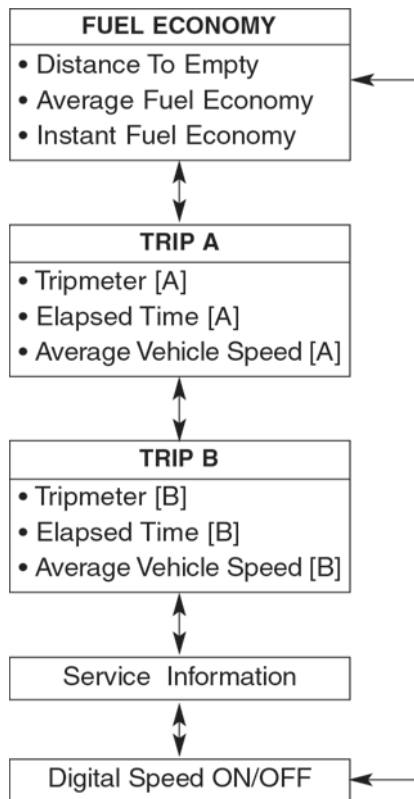

OAD045450N

برای تغییر مد سفر، کلید TRIP روی غربلیک فرمان را فشار دهید.



## سیستم اطلاعات سوخت

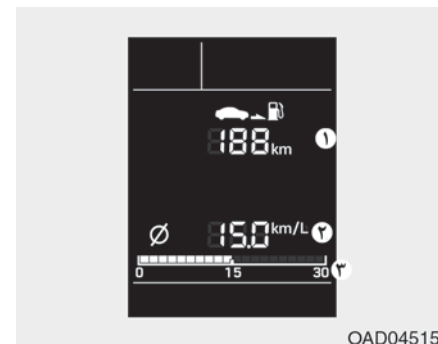

### مسافت باقی مانده تا خالی شدن باک (۱)

- مسافت باقی مانده تا خالی شدن، مسافت تخمینی است که خودرو می تواند با سوخت باقی مانده طی کند.
- بازه مسافت: ۱ تا ۹۹۹۹ کیلومتر
- اگر مسافت برآورد شده کمتر از یک کیلومتر باشد، در آن صورت کامپیوتر سفر علامت «---» را به عنوان مسافت باقی مانده تا اتمام سوخت نشان خواهد داد.

## اطلاعات

- اگر خودرو در سطح تراز نباشد و یا باتری خودرو باز شود، در آن صورت بخش تعیین برآورد مسافت باقی مانده تا اتمام سوخت ممکن است درست کار نکند.
- مسافت باقی مانده تا اتمام سوخت ممکن است با مسافت واقعی متفاوت باشد زیرا این مسافت تخمینی است.
- اگر کمتر از ۳ لیتر سوخت به خودرو اضافه شود، کامپیوتر سفر ممکن است سوخت اضافی را ثبت نکند.
- سوخت به صرفه و فاصله باقی مانده تا اتمام سوخت به شدت به شرایط رانندگی، عادات رانندگی و وضعیت خودرو بستگی دارد.

## سوخت اقتصادی میانگین (۲)

- سوخت اقتصادی میانگین توسط مسافت طی شده کل و مسرف سوخت از زمان آخرین تنظیم سوخت میانگین محاسبه می شود.
- بازه سوخت اقتصادی: ۰.۰-۹۹/۹ لیتر در ۱۰۰ کیلومتر، یا MPG
- برای پاک کردن دستی مصرف سوخت میانگین به صرفه، موقع نمایش مصرف سوخت به صرفه، کلید RESET روی فرمان را بیش از ۱ ثانیه فشار دهید.

## مصرف سوخت اقتصادی لحظه ای (۳)

- این مد هنگام رانندگی وقتی سرعت خودرو بیش از ۱۰ کیلومتر در ساعت است، مصرف سوخت لحظه ای را نمایش می دهد.
- بازه مصرف سوخت اقتصادی: 0-30 L/100km, km/L or 0-50 MPG

## A/B سفر

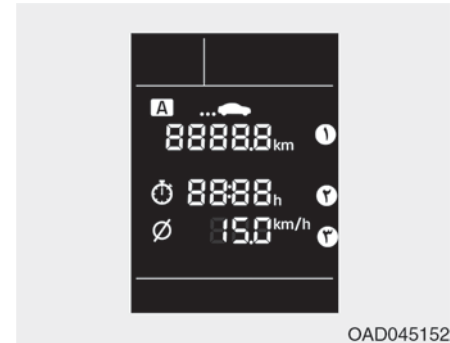

OAD045152

### مسافت طی شده یا کیلومتر شمار مقطعی (۱)

- این کیلومتر شمار مقطعی مسافت کل طی شده را بعد از صفر کردن نشان می‌دهد.
- بازه مسافت: ۰٫۰ تا ۹۹۹۹/۹ کیلومتر
- برای تنظیم مجدد مسافت سنج مقطعی، کلید RESET روی غربیلک فرمان را بیش از ۱ ثانیه در موقع نمایش مسافت، فشار دهید.

## زمان سپری شده (۲)

- زمان سپری شده، کل زمان حرکت خودرو از آخرین بار صفر شدن زمان سپری شدن می‌باشد.
- بازه زمانی: ۰۰:۰۰ تا ۹۹:۵۹
- برای تنظیم مجدد زمان سپری شده، کلید OK و یا کلید reset روی غربیلک را بیش از ۱ ثانیه در موقع نمایش مسافت سنج فشار دهید.

## اطلاعات

حتی اگر خودرو در حال حرکت نباشد باز هم زمان سپری شده در حین کار کردن موتور حساب می‌شود. (مثلا وقتی که خودرو در ترافیک و یا پشت چراغ قرمز متوقف است).

## سرعت متوسط خودرو (۳)

- سرعت متوسط خودرو توسط مسافت کل طی شده و زمان طی این مسافت بعد از آخرین بار تنظیم سرعت متوسط خودرو به دست می‌آید.
- بازه سرعت: ۰ تا ۲۴۰ کیلومتر در ساعت.
- برای تنظیم مجدد سرعت متوسط خودرو، کلید RESET روی غربیلک فرمان را بیش از ۱ ثانیه در موقع نمایش مسافت، فشار دهید.

## اطلاعات

- اگر فاصله طی شده کمتر از ۳۰۰ متر یا زمان رانندگی کمتر از ۱۰ ثانیه از زمان روشن شدن خودرو باشد، سرعت میانگین خودرو نمایش داده نمی‌شود.
- حتی اگر خودرو در حال حرکت نباشد، باز هم سرعت میانگین خودرو هنگام کار کردن موتور حساب می‌شود. (مثلا وقتی که خودرو در ترافیک و یا پشت چراغ قرمز متوقف است).

## سرعت سنج دیجیتالی

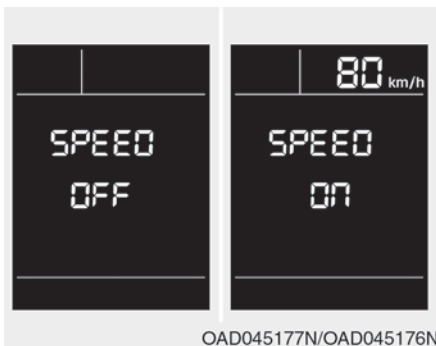

این پیغام سرعت خودرو را نمایش می‌دهد (برحسب mph, km/h).

برای روشن و خاموش نمودن سرعت دیجیتالی، کلید reset را موقع نمایش سرعت بیش از ۱ ثانیه فشار دهید.

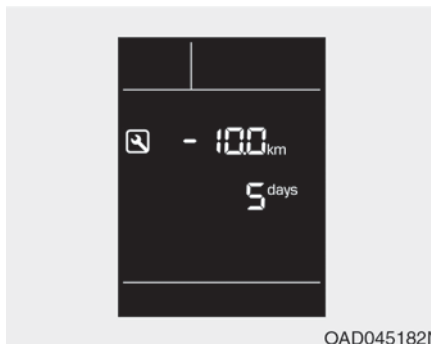

اگر بازه سرویس سپری شود و یا زمان و مسافت تعیین شده بیشتر از مقدار تنظیمی باشد در آن صورت هر بار که خودرو را روشن می‌کنید، علامت چشمک می‌زند.

برای تنظیم مجدد بازه سرویس، کلید RESET روی فرمان را بیش از ۵ ثانیه فشار دهید و سپس موقعی که روز و مسافت چشمک می‌زنند، کلید RESET را بیشتر از ۱ ثانیه فشار دهید.

اگر بازه سرویس تنظیم نشود، علامت سرویس (چشمک) نمایش داده نمی‌شود.

## اطلاعات سرویس

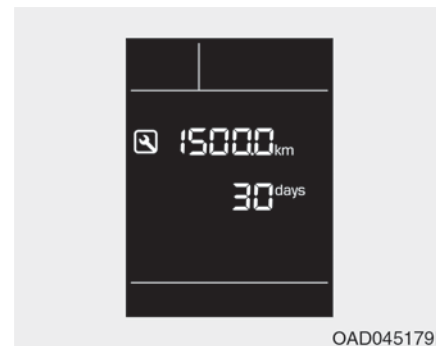

اگر زمان یا کیلومتر باقی‌مانده به ترتیب به ۳۰ روز و یا ۱۵۰۰ کیلومتر برسد، در آن صورت علامت سرویس (چشمک) بعد از هر بار باز شدن سوئیچ و یا روشن نمودن کلید روشن و خاموش خودرو، چند ثانیه چشمک می‌زند.

## اطلاعات

برای تغییر و یا غیر فعال سازی بازه سرویس، به نمایندگی مجاز شرکت کرمان موتور مراجعه نمایید.

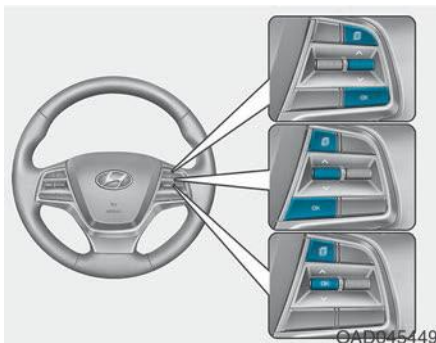

برای تغییر مد سفر، کلید (▲, ▼) را روی  
غریبک فرمان بگردانید.

### مدهای سفر

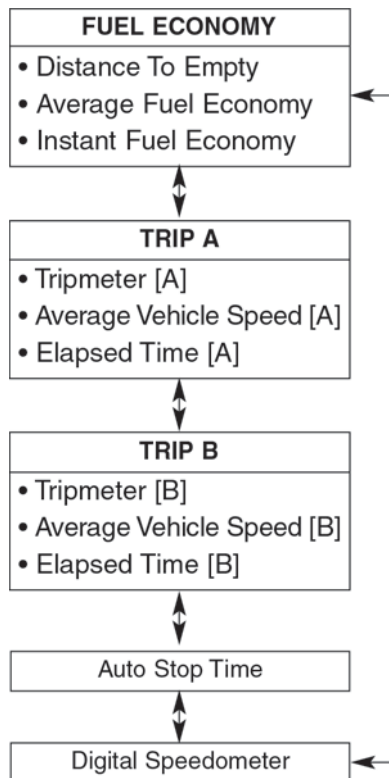

### صفحه کیلومتر سوپر ویژن

کامپیوتر سفری یک سیستم اطلاعات راننده کنترل شونده توسط یک ریز کامپیوتر است که اطلاعات مربوط به رانندگی را در موقع باز بودن سوئیچ نمایش می‌دهد.

### اطلاعات

بخشی از اطلاعات رانندگی ذخیره شده در این کامپیوتر (مثلا سرعت میانگین خودرو) در صورت قطع باتری پاک می‌شوند.

## سیستم اطلاعات سوخت اقتصادی

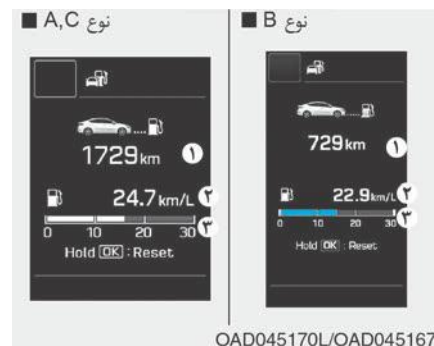

- مسافت باقی‌مانده تا خالی شدن باک (۱)
- مسافت باقی‌مانده تا خالی شدن، مسافت تخمینی است که خودرو می‌تواند با سوخت باقی‌مانده طی کند.
  - بازه مسافت: ۱ تا ۹۹۹۹ کیلومتر
  - اگر مسافت برآورد شده کمتر از یک کیلومتر باشد، در آن صورت کامپیوتر سفر علامت «---» را به‌عنوان مسافت باقی‌مانده تا اتمام سوخت نشان خواهد داد.

## اطلاعات

- اگر خودرو در سطح تراز نباشد و یا باتری خودرو باز شود، در آن صورت بخش تعیین برآورد مسافت باقی‌مانده تا اتمام سوخت ممکن است درست کار نکند.
- مسافت باقی‌مانده تا اتمام سوخت ممکن است با مسافت واقعی متفاوت باشد زیرا این مسافت تخمینی است.
- اگر کمتر از ۳ لیتر سوخت به خودرو اضافه شود، کامپیوتر سفر ممکن است سوخت اضافی را ثبت نکند.
- مصرف سوخت اقتصادی و فاصله باقی‌مانده تا اتمام سوخت به‌شدت به شرایط رانندگی، عادات رانندگی و وضعیت خودرو بستگی دارد.

## سوخت اقتصادی میانگین (۲)

- سوخت اقتصادی میانگین توسط مسافت طی شده کل و مسرف سوخت از زمان آخرین تنظیم سوخت میانگین محاسبه می‌شود.
- بازه سوخت اقتصادی: ۰.۰-۹۹/۹ لیتر در ۱۰۰ کیلومتر، یا MPG
- سوخت اقتصادی میانگین را می‌توان به صورت دستی و نیز به صورت خودکار تنظیم نمود.

## تنظیم دستی سوخت اقتصادی

- برای پاک کردن سوخت اقتصادی میانگین تنظیم شده، کلید OK روی غربلیک فرمان را بیش از ۱ ثانیه در موقع نمایش سوخت اقتصادی میانگین فشار دهید.

## سفر A/B

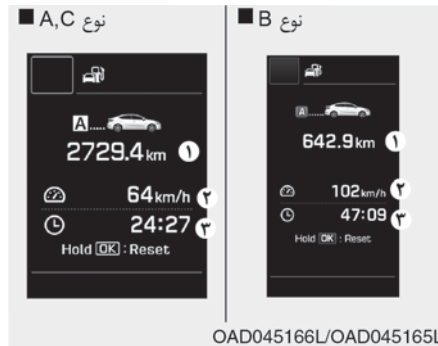

OAD045166L/OAD045165L

### مسافت طی شده با کیلومتر شمار مقطعی (۱)

- این کیلومتر شمار مقطعی مسافت کل طی شده را بعد از صفر کردن نشان می‌دهد.
- بازه مسافت: ۰,۰ تا ۹۹۹۹/۹ کیلومتر
- برای تنظیم مجدد مسافت سنج مقطعی، کلید ok و یا کلید reset روی غربلیک را بیش از ۱ ثانیه در موقع نمایش مسافت سنج فشار دهید.

### سوخت اقتصادی لحظه‌ای (۳)

- این مد، مصرف سوخت اقتصادی لحظه‌ای را در چند ثانیه آخری که خودرو به سرعت بیش از ۱۰ کیلومتر در ساعت رسیده است، نشان می‌دهد.
- بازه سوخت اقتصادی: ۰ تا ۳۰ لیتر در ۱۰۰ کیلومتر

### تنظیم خودکار سوخت اقتصادی

برای تنظیم خودکار سوخت اقتصادی در موقع سوخت‌گیری مجدد، مد After Refueling را از منوی USER SETTING نمایشگر LCD انتخاب کنید (به بخش نمایشگر LCD در همین فصل رجوع شود).

در زیر مد After Refueling سوخت میانگین به صرفه موقعی پاک می‌شود (---) که سرعت خودرو بعد از سوخت‌گیری بیشتر از ۳ تا ۶ لیتر از ۱ کیلومتر در ساعت بیشتر شود.

### اطلاعات

سوخت اقتصادی میانگین در مواردی که خودرو بعد از روشن شدن و یا باز شدن سوئیچ ۳۰۰ متر طی نکرده یا از حرکت آن ۱۰ ثانیه نگذشته است، نمایش داده نمی‌شود و مقدار دقیق آن محاسبه نمی‌شود.

## زمان توقف خودکار (در صورت مجهز بودن)



این مد زمان سپری شده توقف خودکار را برای سیستم توقف و حرکت دور آرام نشان می‌دهد. برای کسب اطلاعات بیشتر به بخش سیستم توقف و حرکت دور آرام در فصل ۵ مراجعه کنید.

## زمان سپری شده (۳)

- زمان سپری شده، کل زمان حرکت خودرو از آخرین بار صفر شدن زمان سپری شدن می‌باشد.  
- بازه زمانی: ۰۰:۰۰ تا ۹۹:۵۹
- برای تنظیم مجدد زمان سپری شده، کلید **OK** و یا کلید **reset** روی غربلیک را بیش از ۱ ثانیه در موقع نمایش مسافت سنج فشار دهید.

### اطلاعات

حتی اگر خودرو در حال حرکت نباشد باز هم زمان سپری شده در حین کار کردن موتور حساب می‌شود (مثلا وقتی که خودرو در ترافیک و یا پشت چراغ قرمز متوقف است).

## سرعت متوسط خودرو (۲)

- سرعت متوسط خودرو توسط مسافت کل طی شده و زمان طی این مسافت از آخرین بار تنظیم سرعت متوسط خودرو به دست می‌آید.  
- بازه سرعت: ۰ تا ۲۴۰ کیلومتر در ساعت.
- برای تنظیم مجدد سرعت متوسط خودرو، کلید **OK** روی غربلیک را بیش از ۱ ثانیه در موقع نمایش مسافت سنج فشار دهید.

### اطلاعات

- اگر فاصله طی شده کمتر از ۳۰۰ متر یا زمان رانندگی کمتر از ۱۰ ثانیه از زمان روشن شدن خودرو باشد، سرعت میانگین خودرو نمایش داده نمی‌شود.
- حتی اگر خودرو در حال حرکت نباشد، باز هم سرعت میانگین خودرو هنگام کار کردن موتور حساب می‌شود. (مثلا وقتی که خودرو در ترافیک و یا پشت چراغ قرمز متوقف است).

اگر مسافت برآورده شده کمتر از ۱ کیلومتر باشد، مسافت باقی‌مانده تا خالی شدن باک (۳) به صورت «---» نمایش داده می‌شود و پیغام هشدار (LOW FUEL) (۴) روی صفحه ظاهر می‌شود.

### اطلاعات

اگر هشدار باز بودن سانروف روی صفحه کیلومتر نشان داده شود، در آن صورت پیغام **Driving Info** (اطلاعات رانندگی یا سفر) نمایش داده نمی‌شود.

### نمایشگر اطلاعات رانندگی

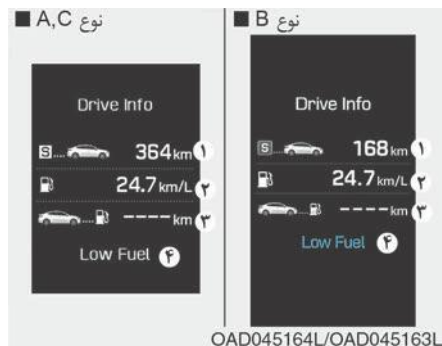

در پایان هر دوره رانندگی، پیغام اطلاعات رانندگی نمایش داده می‌شود. این نمایشگر مسافت طی شده (۱)، سوخت مصرف شده (۲) و مسافت باقی‌مانده تا خالی شدن باک (۳) را نشان می‌دهد. این اطلاعات موقع خاموش کردن خودرو برای چند ثانیه نمایش داده می‌شود و به‌صورت خودکار ناپدید می‌شود. این اطلاعات برای هر سیکل رانندگی محاسبه می‌شود.

### سرعت سنج دیجیتالی

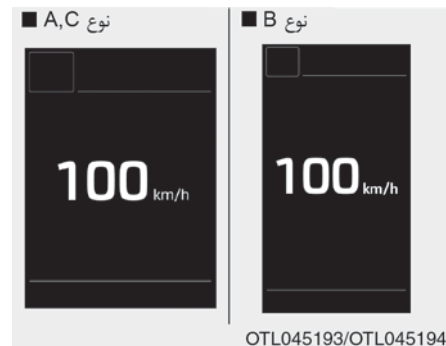

این پیغام سرعت خودرو را نمایش می‌دهد (برحسب mph, km/h) (مایل در ساعت، کیلومتر در ساعت) برای روشن و خاموش نمودن سرعت دیجیتالی، کلید **reset** را موقع نمایش سرعت بیش از ۱ ثانیه فشار دهید.



## چراغ‌ها

### چراغ‌های بیرونی خودرو

### کنترل چراغ‌های خودرو

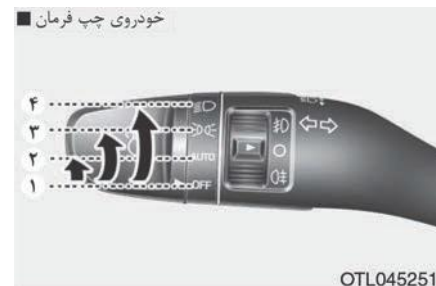

برای روشن کردن چراغ‌ها، شستی انتهایی اهرم کنترل چراغ‌ها یا دسته کنترل را در یکی از وضعیت‌های زیر قرار دهید:

- (۱) وضعیت خاموش (O)
- (۲) وضعیت چراغ خودکار (در صورت مجهز بودن)
- (۳) وضعیت چراغ پارک
- (۴) وضعیت چراغ جلو



### وضعیت چراغ خودکار (در صورت مجهز بودن)

وقتی چراغ خودروی شما در وضعیت خودکار باشد، چراغ پارک و چراغ‌های جلو بر اساس میزان نور بیرون خودرو روشن یا خاموش می‌شوند.

توصیه می‌شود که حتی موقع استفاده از چراغ خودکار هم با دست چراغ‌ها را موقع رانندگی در شب و یا در مه و یا موقع ورود به محیط‌های تاریک مانند تونل و یا پارکینگ‌ها روشن کنید.

### نکته!

- هرگز روی سنسور (۱) داشبورد را نپوشانید و یا چیزی روی آن نریزید.
- هرگز این سنسور را با شیشه شور تمیز نکنید زیرا ممکن است لایه نازکی از آن روی سنسور باقی بماند و در کار آن اختلال ایجاد نماید.
- اگر خودرو شما شیشه دودی یا پرده است و یا از دیگر روکش‌های پایه فلزی در شیشه جلو استفاده می‌کند، سیستم چراغ خودکار ممکن است درست کار نکند.

## وضعیت نور بالای چراغ‌های جلو

خودروی چپ فرمان



OTL045255L

برای روشن کردن نور بالا، دسته راهنما را به سمت داخل فشار دهید. دسته به جای اصلی خود برمی‌گردد.

نشانگر چراغ نوربالا در هنگام استفاده از آن روشن می‌شود.

خودروی چپ فرمان



OTL045252L

## وضعیت چراغ جلو (D)

وقتی کلید چراغ در وضعیت چراغ جلو است، چراغ‌های جلو، چراغ پلاک و چراغ صفحه کیلومتر روشن می‌شود.

## اطلاعات

برای روشن شدن چراغ‌های جلو سوئیچ باید باز باشد.

خودروی چپ فرمان



OTL045253L

## وضعیت چراغ پارک خودرو (P)

وقتی کلید چراغ در وضعیت چراغ پارک خودرو است، چراغ پارک، چراغ پلاک و چراغ صفحه کیلومتر روشن می‌شود.

## چراغ‌های راهنما و تغییر لاین



برای روشن نمودن چراغ راهنما، جهت گردش به راست، دسته را به سمت بالا و برای گردش به چپ دسته را به سمت پایین فشار دهید (A). برای اعلان تغییر لاین، دسته راهنما را اندکی بگردانید و آن را در وضعیت B نگه دارید.



برای چراغ دادن، دسته راهنما را به سمت خود کشیده و رها کنید. در این حالت تا زمانی که دسته را رها نکرده‌اید، نور بالا دارید.

برای خاموش کردن نوربالا، اهرم را به سمت خود بکشید. نور بالا خاموش شده و نورپایین فعال می‌گردد.

**هشدار!**

هرگز هنگام نزدیک شدن خودروهای دیگر از نوربالا استفاده نکنید. این کار مانع دید آن‌ها شده و خطرناک است.

۱. چراغ پارک را روشن کنید.
۲. کلید چراغ (۱) را در وضعیت چراغ مه‌شکن جلو قرار دهید.
۳. برای خاموش کردن چراغ مه‌شکن جلو، کلید چراغ را مجدداً در وضعیت چراغ مه‌شکن جلو قرار داده و یا چراغ پارک را خاموش کنید.

### نکته!

مصرف برق چراغ‌های مه‌شکن زیاد است. بنابراین تنها در مواقعی که دید واقعا کم است، از آن‌ها استفاده کنید.

## چراغ مه‌شکن جلو (در صورت مجهز بودن)



چراغ‌های مه‌شکن برای بهتر نمودن دید در آب و هوای مه‌آلود، بارانی، برفی و غیره استفاده می‌شوند. از کلید کنار کلید چراغ جلو برای روشن و خاموش کردن چراغ مه‌شکن استفاده کنید.

بعد از رها سازی یا اتمام دور، این اهرم به وضعیت OFF برمی‌گردد.

اگر علامت چراغ راهنما همچنان روشن ماند و چشمک نزد و یا اگر چشمک‌های آن غیرعادی بود، یکی از چراغ‌های راهنما سوخته است و باید تعویض شود.

## چراغ راهنمای تک لمسی (در صورت مجهز بودن)

برای فعال سازی این کارکرد، دسته راهنما را اندکی حرکت دهید و سپس رها کنید. در آن صورت علامت تغییر لاین ۳، ۵ یا ۷ بار چشمک می‌زند. چراغ راهنمای یک لمسی را می‌توانید فعال یا غیر فعال نمایید و یا تعداد چشمک‌ها (۳، ۵ یا ۷) را از مد User Setting Mode در نمایشگر LCD انتخاب نمایید.

برای اطلاعات بیشتر به صفحه نمایش LCD در همین بخش مراجعه نمایید.



### خودروهای فاقد چراغ مه شکن جلو

برای روشن نمودن چراغ مه شکن عقب: کلید چراغ را در وضعیت چراغ جلو قرار دهید و سپس کلید چراغ (۱) را در وضعیت چراغ مه شکن عقب قرار دهید.

برای روشن نمودن چراغ مه شکن عقب به صورت زیر عمل کنید:

چراغ پارک را روشن و کلید چراغ (۱) را در وضعیت چراغ مه شکن جلو قرار دهید و سپس کلید چراغ (۱) را در وضعیت چراغ مه شکن عقب قرار دهید. برای روشن کردن چراغ مه شکن عقب، یکی از روش‌های زیر را انجام دهید:

- کلید چراغ وضعیت را خاموش کنید.
- مجدداً کلید چراغ را در وضعیت چراغ مه شکن عقب قرار دهید.
- وقتی که کلید چراغ در وضعیت چراغ پارک است، اگر چراغ مه شکن جلو را خاموش کنید، چراغ مه شکن عقب نیز خاموش خواهد شد.

### چراغ مه شکن عقب (در صورت مجهز بودن)



### خودرو با چراغ مه شکن جلو

برای روشن کردن چراغ مه شکن عقب به شیوه زیر عمل کنید:

کلید چراغ را در وضعیت چراغ پارک قرار دهید و کلید چراغ را در وضعیت چراغ مه شکن جلو بگذارید و کلید چراغ (۱) را در وضعیت چراغ مه شکن عقب قرار دهید.

**نکته !**

اگر راننده از طریق درب‌های دیگر از خودرو خارج شود (هر دربی به جز درب راننده)، کارکرد صرفه‌جویی باتری فعال نمی‌شود و کارکرد تاخیر چراغ جلو هم به صورت خودکار خاموش نمی‌شود. بنابراین این امر سبب خالی شدن باتری می‌شود. در این موارد همیشه قبل از خارج شدن از خودرو چراغ‌ها را خاموش کنید

**چراغ کار روز (در صورت مجهز بودن)**

این چراغ‌ها یا DRL می‌توانند در روز و به‌ویژه بعد از سپیده دم و قبل از غروب دیدن قسمت جلویی خودروی شما را برای دیگران آسان نمایند.

سیستم DRL در موارد زیر چراغ اختصاصی را خاموش می‌نماید:

1. چراغ‌های جلو یا چراغ‌های مه‌شکن جلو در وضعیت روشن باشند.
2. خودرو خاموش باشد.

**کارکرد تاخیر چراغ‌های جلو (در صورت مجهز بودن)**

اگر سوئیچ از روی خودرو برداشته شود و یا خودرو در حالتی که چراغ‌های جلو روشن هستند در وضعیت OFF/ LOCK قرار گیرد، در آن صورت چراغ‌های جلو و یا چراغ‌های پارک ۵ دقیقه روشن می‌مانند. اما در حالتی که خودرو خاموش است، اگر درب سمت راننده باز و بسته شود، چراغ‌های جلو و یا چراغ‌های پارک، بعد از ۱۵ ثانیه خاموش می‌شوند. چراغ‌های جلو و چراغ‌های پارک می‌توانند تنها با دو بار فشار کلید قفل روی ریموت یا سوئیچ هوشمند یا با خاموش کردن کلید چراغ و یا قرار دادن آن در وضعیت AUTO، خاموش شوند.

اما اگر شما در حالتی که بیرون هوا تاریک است، کلید چراغ را در وضعیت خودکار یا AUTO قرار دهید، چراغ‌های جلو خاموش نمی‌شوند. برای جزئیات بیشتر به بخش نمایشگر LCD در این فصل مراجعه کنید.

برای خاموش کردن چراغ‌های مه‌شکن عقب، یکی از راه‌های زیر را انجام دهید:

- چراغ جلو را خاموش کنید.
- کلید چراغ را مجدداً در وضعیت چراغ مه‌شکن عقب قرار دهید.
- وقتی کلید چراغ در وضعیت چراغ پارک است، اگر چراغ مه‌شکن جلو را خاموش کنید، چراغ مه‌شکن عقب نیز خاموش می‌شود.

**کارکرد با بخش صرفه‌جویی در مصرف انرژی باتری**

هدف و کارکرد این بخش جلوگیری از خالی شدن باتری است. این سیستم به صورت خودکار چراغ‌های پارک را موقعی که راننده سوئیچ را برمی‌دارد و یا خودرو را خاموش می‌کند، (برای سوئیچ‌های هوشمند) و درب سمت راننده را باز می‌کند.

با این ویژگی، چراغ‌های پارک در صورتی که راننده در کنار جاده در شب پارک کند خاموش می‌شوند. در صورت نیاز، به روشن نمودن چراغ‌ها بعد از برداشتن سوئیچ و یا خاموش نمودن خودرو (برای سوئیچ‌های هوشمند)، اقدامات زیر را انجام دهید:

- 1) درب سمت راننده را باز کنید.
- 2) چراغ‌های پارک را در وضعیت OFF قرار دهید و سپس با استفاده از کلید چراغ روی ستون فرمان مجدداً روشن کنید.

## ⚠ هشدار!

اگر سیستم تنظیم چراغ جلو درست کار نمی‌کند حتی وقتی که قسمت پشت خودرو به‌خاطر وجود بار و سرنشین خوابیده است و یا چراغ‌های جلو به سمت بالا و یا پایین است، در آن صورت توصیه می‌شود که خودرو را به نمایندگی مجاز شرکت کرمان موتور ببرید. از دستکاری سیستم و یا تعویض خودسرانه سیم‌کشی خودداری کنید.

## سیستم خوش آمدگویی (در صورت مجهز بودن) چراغ خوش آمدگویی (در صورت مجهز بودن)

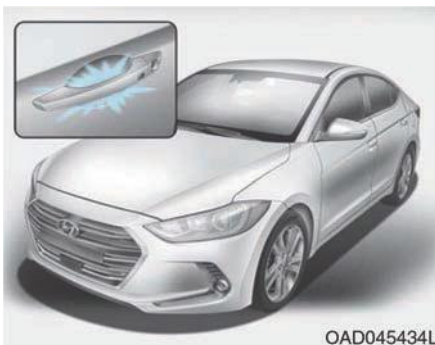

OAD045434L

هرچه این کلید در وضعیت بالاتری باشد، سطح یا تراز نور چراغ‌های جلو پایین‌تر است. همیشه اشعه و نور چراغ‌های جلو را در وضعیت تراز صحیح قرار دهید تا نور چراغ‌ها دیگر افراد و راننده‌ها را اذیت نکند.

در زیر نمونه‌هایی از تنظیمات صحیح این کلید آمده است. برای یافتن وضعیت‌های غیر از این موارد، وضعیت کلید را به‌گونه‌ای تنظیم نمایید که سطح یا تراز اشعه در نزدیک‌ترین وضعیت به فهرست زیر باشد.

وضعیت کلید	وضعیت بار خودرو
۰	تنها راننده در خودرو حضور دارد
۰	راننده + سرنشین جلو
۱	راننده و تمامی سرنشینان
۲	راننده و تمامی سرنشینان + حداکثر بار مجاز
۳	راننده + حداکثر بار مجاز

## کلید تنظیم چراغ‌های جلو (در صورت مجهز بودن)



### نوع دستی

برای تنظیم تراز نور چراغ‌های جلو بر اساس تعداد سرنشینان خودرو و وزن بار در صندوق، کلید تنظیم چراغ‌های را تنظیم نمایید.

## چراغ‌های داخل خودرو

### نکته!

هرگز موقعی که خودرو خاموش است برای مدت طولانی از چراغ‌های داخل خودرو استفاده نکنید زیرا باعث خالی شدن باتری می‌شود.

### قطع خودکار چراغ‌های داخلی

چراغ‌های داخلی به صورت خودکار و تقریباً بعد از ۲۰ دقیقه از خاموش شدن موتور و بستن درب‌ها، خاموش می‌شوند. اگر یک درب باز شود، چراغ بعد از گذشت ۴۰ دقیقه از خاموش شدن خودرو خاموش می‌شود و اگر درب‌ها توسط ریموت و یا سوئیچ هوشمند قفل شوند و یا خودرو وارد بخش آماده به کار سیستم دزدگیر شود، چراغ‌ها ۵ ثانیه بعد خاموش می‌شوند.

شما می‌توانید چراغ خوش آمدگویی را از مد تنظیمات کاربر روی نمایشگر فعال و یا غیرفعال نمایید. برای کسب اطلاعات بیشتر به بخش نمایشگر LCD این فصل مراجعه کنید.

### چراغ داخلی

وقتی کلید چراغ داخلی در وضعیت DOOR باشد و تمامی درب‌ها همراه با درب صندوق عقب بسته و قفل باشند، چراغ اتاق در صورت انجام هر کدام از کارهای زیر برای مدت ۳۰ ثانیه روشن می‌شود.

- وقتی کلید باز کردن قفل درب روی ریموت یا سوئیچ هوشمند فشار داده می‌شود.
- در این حالت، اگر کلید قفل یا باز کردن قفل درب را فشار دهید، چراغ اتاق بلافاصله خاموش می‌شود.

## چراغ دستگیره درب (در صورت مجهز بودن)

وقتی تمامی درب‌ها (و درب صندوق) بسته و قفل شده‌اند، اگر هر کدام از کارهای زیر انجام شود، چراغ دستگیره درب ۱۵ ثانیه روشن می‌شود:

- وقتی که کلید باز کردن قفل درب روی ریموت و یا سوئیچ هوشمند فشار داده شود.
- وقتی که کلید روی دستگیره درب فشار داده شود.
- وقتی که با سوئیچ هوشمند به خودرو نزدیک می‌شویم.

## چراغ جلو و چراغ وضعیت

وقتی چراغ جلو (کلید چراغ در وضعیت خودکار یا چراغ جلو) روشن و تمامی درب‌ها (همراه درب صندوق عقب) قفل و بسته باشند، چراغ وضعیت و چراغ جلو در صورت انجام هر کدام از کارهای زیر، ۱۵ ثانیه روشن می‌شود.

- وقتی کلید باز کردن قفل درب روی ریموت یا سوئیچ هوشمند فشار داده شود.
- در این حالت، اگر کلید قفل یا باز کردن قفل درب را فشار دهید، چراغ وضعیت (پارک) و چراغ جلو به صورت خودکار خاموش می‌شود.



## چراغ‌های جلوی سقف

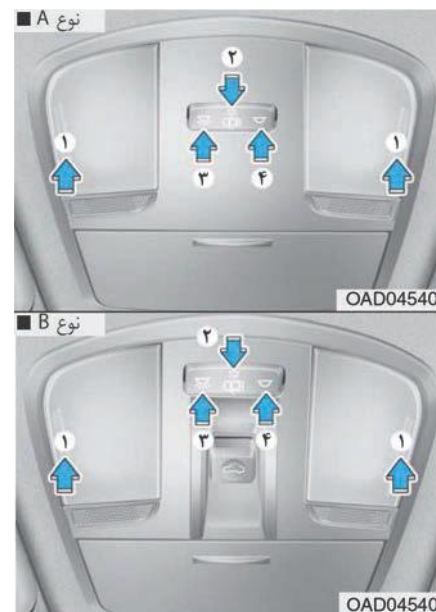

- (۱) چراغ نقشه جلو
- (۲) چراغ درب جلو
- (۳) چراغ اتاق جلو

## چراغ نقشه جلو

برای روشن یا خاموش نمودن چراغ نقشه، لنزهای چپ یا راست را فشار دهید. این چراغ نور نقطه‌ای دارد و به‌عنوان چراغ نقشه در شب استفاده می‌شود و یا همانند یک چراغ کمکی برای راننده و سرنشین جلو عمل می‌نماید.

## چراغ درب جلو ( ):

چراغ‌های اتاق جلو یا عقب وقتی روشن می‌شوند که درب‌های جلو یا عقب در هنگام روشن یا خاموش بودن موتور باز شوند. وقتی قفل درب‌ها با ریموت یا سوئیچ هوشمند باز می‌شود، چراغ‌های جلو و عقب ۳۰ ثانیه روشن می‌شوند تا وقتی که در باز نشود. اگر درب بسته باشد، چراغ‌های اتاق جلو و عقب بعد از ۳۰ ثانیه به تدریج خاموش می‌شوند. اما اگر سوئیچ باز باشد و یا تمامی درب‌ها قفل شوند، چراغ‌های جلو و عقب خاموش می‌شوند. اگر درب در حالتی باز شود که سوئیچ در وضعیت ACC یا خاموش باشد در آن صورت چراغ‌های جلو عقب ۲۰ دقیقه روشن می‌مانند.

## چراغ اتاق جلو



این کلید را فشار دهید تا چراغ اتاق برای صندلی‌های عقب و جلو روشن شود. برای خاموش شدن چراغ اتاق، مجدداً این کلید را فشار دهید.



این کلید را فشار دهید تا چراغ اتاق برای صندلی‌های جلو عقب خاموش شود.

## چراغ آینه آرایش



OAD045410

برای روشن و خاموش کردن چراغ از کلید داخل شکل استفاده کنید.

- با فشار این کلید لامپ روشن می‌شود.
- با فشار این کلید لامپ خاموش می‌شود.

### نکته!

همیشه موقعی که از چراغ آینه استفاده نمی‌کنید آن را خاموش کنید. اگر آفتاب‌گیر را بدون خاموش کردن چراغ ببندید در آن صورت ممکن است باتری تخلیه شود و یا آفتاب‌گیر آسیب ببیند.

## چراغ صندوق عقب

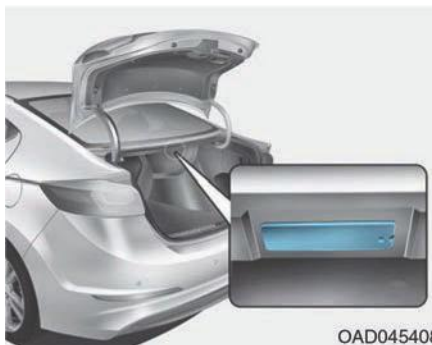

OAD045408

چراغ اتاق بار وقتی روشن می‌شود که درب صندوق عقب باز شود.

### نکته!

چراغ اتاق بار تا وقتی که درب صندوق عقب باز باشد، روشن می‌ماند. برای جلوگیری از تخلیه باتری، بعد از استفاده از صندوق عقب، درب آن را ببندید.

## چراغ‌های عقب سقف



OAD045407

کلید چراغ اتاق عقب (  ):

این کلید را فشار دهید تا چراغ اتاق روشن و یا خاموش شود.

### نکته!

هرگز موقعی که ماشین خاموش است، چراغ‌ها را برای مدت طولانی روشن نگذارید.

## برف پاک‌کن‌ها و شستشو دهنده‌ها



OAD046437L

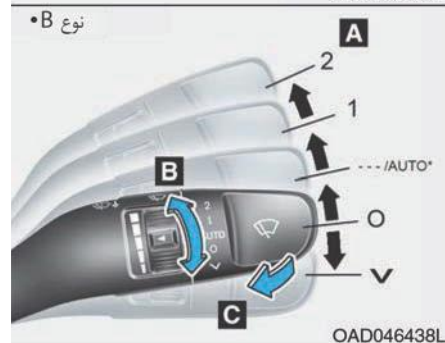

OAD046438L

### A: کنترل سرعت برف پاک‌کن

- (V) MIST - یک سیکل پاک کردن شیشه
- (O) OFF - خاموش
- (---) INT - حرکت و پاک کردن منقطع
- \*AUTO - کنترل خودکار برف پاک‌کن
- (1) LO - دور کند
- (2) HI - دور تند
- \* در صورت مجهز بودن

### B: تنظیم زمان کار متناوب برف پاک‌کن / تنظیم

زمان کار متناوب اتوماتیک برف پاک‌کن

### C: شستشوی جزئی

## برف پاک‌کن‌های شیشه جلو

وقتی سوئیچ خودرو باز است، به‌صورت زیر عمل کنید.  
**(V) MIST**: برای یک سیکل برف پاک‌کن، دسته برف پاک‌کن را به سمت پایین کشیده و رها کنید. اگر اهرم را در این وضعیت نگه دارید، برف پاک‌کن به‌صورت مداوم کار می‌کند.  
**(O) OFF**: برف پاک‌کن کار نمی‌کند.

**(---) INT**: برف پاک‌کن به‌صورت موقت در بازه‌های پاک‌کننده یکسان کار می‌کند. برای تغییر تنظیمات سرعت برف پاک‌کن، اهرم کنترل سرعت (B) را حرکت دهید.

**AUTO**: سنسور باران واقع در سر بالایی شیشه جلو میزان بارندگی را احساس و سیکل برف پاک‌کن را برای بازه‌ای صحیح کنترل می‌نماید. هرچه بارندگی بیشتر باشد، برف پاک‌کن سریع‌تر کار می‌کند. وقتی باران تمام می‌شود، برف پاک‌کن متوقف می‌شود. برای تغییر سرعت، شستی کنترل سرعت (B) را بگردانید.  
**(1) LO**: برف پاک‌کن با سرعت کمتر حرکت می‌کند.

## ⚠ هشدار!

برای جلوگیری از آسیب‌های بدنی در اثر برخورد با برف پاک‌کن‌های شیشه جلو، وقتی خودرو روشن و برف پاک‌کن در وضعیت خودکار است، اقدامات زیر را انجام دهید:

- از دست زدن به سر بالایی شیشه روبه‌روی سنسور باران خودداری کنید.
- سر بالایی شیشه جلو را با دستمال و یا پارچه خیس پاک نکنید.
- به شیشه جلو فشار نیاورید.

## نکته!

- هنگام شستشوی خودرو، کلید برف پاک‌کن را در وضعیت خاموش (O) قرار دهید تا حرکت خودکار آن متوقف شود. اگر کلید در هنگام شستشوی خودرو کلید در وضعیت خودکار باشد، احتمال آسیب دیدن برف پاک‌کن زیاد است.
- روکش سنسور واقع در سر بالایی شیشه جلو سرنشین را بردارید. زیرا ممکن است سیستم آسیب ببیند و این‌گونه آسیب‌ها و خسارت‌ها مشمول گارانتی نمی‌شوند.

## کنترل اتوماتیک برف پاک‌کن شیشه جلو (در صورت مجهز بودن)



سنسور باران واقع در سر بالایی شیشه جلو میزان بارندگی را احساس و سیکل برف پاک‌کن را برای بازه‌ای صحیح کنترل می‌نماید. هرچه بارندگی بیشتر باشد، برف پاک‌کن سریع‌تر کار می‌کند. وقتی باران تمام می‌شود، برف پاک‌کن متوقف می‌شود. برای تغییر سرعت، شستی کنترل سرعت (۱) را بگردانید.

اگر کلید برف پاک‌کن در وضعیت AUTO یا اتوماتیک بوده و سوئیچ خودرو باز باشد، برف پاک‌کن یک‌بار کار می‌کند تا سیستم را به‌صورت خودکار چک کند. وقتی برف پاک‌کن استفاده نمی‌شود، در وضعیت خاموش قرار می‌گیرد.

HI (2): برف پاک‌کن با سرعت بیشتر حرکت می‌کند.

## اطلاعات

اگر برف و یخ زیادی روی شیشه جلو جمع شده است، ده دقیقه یخ زدایی را انجام دهید و یا تا زمان برداشتن برف و یا یخ صبر کنید و سپس برف پاک‌کن‌ها را روشن کنید تا درست کار کنند.

اگر قبل از استفاده از برف پاک‌کن برف یا یخ را بردارید، ممکن است سیستم برف پاک‌کن و شیشه شور آسیب ببینند.

## شیشه‌شوی‌های شیشه جلو

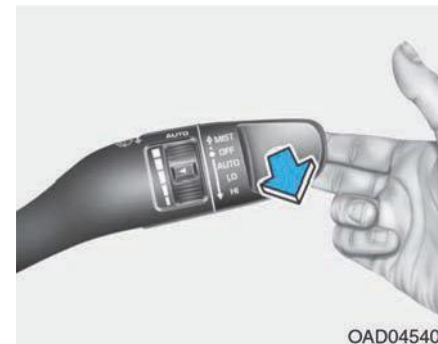

OAD045404

در وضعیت OFF، دسته را به آرامی به سمت خود بکشید تا مایع شیشه‌شوی را روی شیشه بپاشد و دو یا سه بار برف پاک‌کن کار کند. وقتی از این ویژگی استفاده کنید که شیشه کثیف است. آب پاش و برف پاک‌کن تا زمانی که دسته را رها نکرده‌اید، کار می‌کنند.

اگر شیشه‌شوی کار نمی‌کند، سطح مایع آن را کنترل نمایید و در صورت خالی بودن پر کنید. درب ورودی مخزن شیشه‌شوی در جلو محفظه موتور در سمت مسافری قرار گرفته است.

در صورت مجهز بودن شیشه شور چراغ جلو، مایع شیشه شور هم‌زمان با فعال شدن شیشه شور شیشه جلو بر روی شیشه چراغ جلو اسپری می‌شود وقتی که:

۱. سوئیچ خودرو باز است.
۲. کلید چراغ در وضعیت چراغ جلو است.

### هشدار!

وقتی که دمای بیرون زیر نقطه انجماد است، همیشه شیشه جلو را با استفاده از سیستم گرم‌کن گرم نگه دارید تا از یخ زدن مایع آب‌پاش روی شیشه جلوگیری شود و جلوی دید شما گرفته نشود زیرا این کار می‌تواند سبب تصادف و مرگ و یا جراحات‌های جانی شدید شود.

### احتیاط!

- برای جلوگیری از ایراد آسیب به پمپ شیشه‌شور، هنگام خالی بودن مخزن آب پاش از آن استفاده نکنید.
- برای جلوگیری از آسیب دیدن تیغه برف پاک‌کن‌ها و شیشه جلو، موقع خشک بودن شیشه از آن استفاده نکنید.
- برای جلوگیری از آسیب دیدن بازوهای برف پاک‌کن و دیگر اجزاء، سعی نکنید که برف پاک‌کن‌ها را با دست حرکت دهید.
- برای جلوگیری از آسیب دیدن برف پاک‌کن‌ها و سیستم آب‌پاش، از مایعات مخصوص شیشه‌شوی در زمستان و یا در آب و هوای سرد استفاده کنید.

## سیستم کمک راننده

### دوربین دنده عقب (در صورت مجهز بودن)



دوربین دنده عقب وقتی فعال می‌شود که سوئیچ خودرو باز است و دنده در وضعیت دنده عقب R است.

دوربین دنده عقب یک سیستم کمکی است که امکان دیدن عقب را برای راننده از طریق نمایشگر A/V در دنده عقب فراهم می‌کند.

**هشدار!**

نمایشگر دوربین عقب ابزار ایمنی نیست و تنها برای کمک به راننده در دیدن اشیائی استفاده می‌شود که مستقیماً پشت قسمت وسطی خودرو قرار دارند. این دوربین به هیچ وجه کل قسمت عقب خودرو را پوشش نمی‌دهد.

**هشدار!**

- هرگز موقع دنده عقب تنها به دوربین دنده عقب متکی نباشید.
- همیشه به دقت اطراف خودرو را نگاه کنید تا مطمئن شوید که هیچ مانعی بر سر راه خودرو نیست و تصادفی رخ نمی‌دهد.
- همیشه موقع راندن خودرو در نزدیکی موانع و به‌ویژه عابرین و کودکان دقت مضاعف داشته باشید.

## سیستم سنسور دنده عقب (در صورت مجهز بودن)

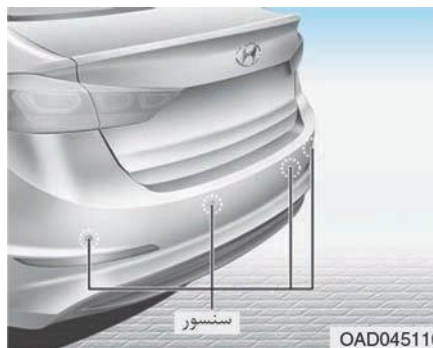

سیستم کمکی دنده عقب در حرکت رو به عقب خودرو به راننده کمک می‌کند و در صورت دیدن هر مانعی در فاصله ۱۲۰ سانتی‌متری پشت خودرو، آژیر می‌کشد.

این یک سیستم مکمل است که موانع را در بازه و محل سنسورها شناسایی می‌کند اما نمی‌تواند اشیاء را در دیگر بخش‌هایی که سنسورها وجود ندارند شناسایی نماید.

## احتیاط!

برای تمیز کردن لنزهای دوربین دنده عقب، از شوینده‌های حاوی مواد قلیایی استفاده نکنید. بدین منظور تنها از صابون یا شوینده‌های خنثی استفاده کنید و کل آن را با آب بشوید.

## اطلاعات

همیشه لنز دوربین را تمیز کنید. دوربین ممکن است در صورتی که روی آن پوشیده باشد کار نکند.

## هشدار!

- همیشه برای اطمینان از عدم وجود موانع و یا اشیاء، قبل از حرکت خودرو در هر جهتی برای جلوگیری از تصادف به دقت نگاه کنید.
- همواره موقع راندن خودرو در نزدیکی موانع و به ویژه عابرین و کودکان، احتیاط کنید.
- توجه داشته باشید که بعضی از اجسام ممکن است توسط سنسورها به خاطر فاصله، اندازه و یا جنس دیده نشوند و تمامی آن‌ها کارایی سنسور را کم می‌کنند.

### نکته!

- نشانگر و یا چراغ روشن شده ممکن است با تصاویر فوق متفاوت باشد.
- اگر سنسور آژیر نمی‌زند و یا موقع دنده عقب گرفتن به صورت متناوب و منقطع آژیر می‌زند، سیستم سنسور دنده عقب معیوب است. در این حالت توصیه می‌شود که خودرو را به نزدیک‌ترین نمایندگی مجاز شرکت کرمان موتور ببرید.

### انواع چراغ‌ها و آژیرهای هشدار

چراغ هشدار مربوطه	انواع صداهای هشدار
	هنگامی که یک شیء تقریباً در فاصله ۶۱ تا ۱۲۰ سانتی‌متری سپر عقب باشد، آژیر به صورت منقطع به صدا در می‌آید.
	هنگامی که یک شیء تقریباً در فاصله ۳۰ تا ۶۰ سانتی‌متری سپر عقب باشد، آژیر به صورت مکرر به صدا در می‌آید.
	هنگامی که یک شیء تقریباً در فاصله کمتر از ۳۰ سانتی‌متری سپر عقب باشد، آژیر به صورت مداوم به صدا در می‌آید.

### استفاده از سیستم سنسور دنده عقب

#### شرایط استفاده

- این سیستم موقع دنده عقب گرفتن و روشن بودن موتور کار می‌کند. اما اگر سرعت خودرو بیشتر از ۵ کیلومتر در ساعت باشد، سیستم شاید کار نکند.
- تشخیص فاصله موقع دنده عقب گرفتن تقریباً تا ۱۲۰ سانتی‌متری و در سرعت کمتر از ۱۰ کیلومتر در ساعت است. در غیر این صورت کار نمی‌کند.
- مواقعی که بیش از دو مانع هم‌زمان تشخیص داده شوند، ابتدا نزدیک‌ترین مانع تشخیص داده می‌شود.



## شرایط غیر عملیاتی سیستم کمکی دنده عقب

سیستم کمکی دنده عقب ممکن است در مواقع زیر درست کار نکند:

- رطوبت روی سنسور یخ زده باشد.
- سنسور با مواد خارجی مانند برف و آب پوشیده شده باشد و یا روی آن پوشیده شده باشد.

ممکن است سیستم کمکی دنده عقب در موارد زیر هم درست کار نکند:

- رانندگی روی سطوح ناهموار مانند جاده خاکی و یا سنگریزه‌ها و شیب‌ها
- اشیائی که نویز زیادی تولید می‌کنند مانند بوق خودروها، صدای موتورسیکلت، یا صدای ترمز کامیون‌ها می‌تواند در کار سنسور اختلال ایجاد نماید.
- برف و باران شدید
- فرستنده‌های بی‌سیم و یا موبایل در نزدیکی سنسور باشند.
- سنسورها با برف پوشیده شده باشند.
- نصب وسایل غیر اصل و غیر شرکتی و یا متعلقات آن و یا در صورتی که ارتفاع سپر خودرو و یا محل نصب سنسور دست‌کاری شده باشد.

تشخیص فاصله ممکن است در موارد زیر کم شود:

- دمای هوای بیرون خیلی سرد و یا خیلی گرم باشد.
- اشیاء غیر قابل تشخیص با قطر کوچک‌تر از ۱ متر و یا باریک‌تر از ۱۴ سانتی متر

اشیاء زیر ممکن است توسط سنسور تشخیص داده نشود:

- اشیاء باریک یا تیز مانند طناب‌ها، زنجیر و یا تیرهای کوچک
- اشیائی که فرکانس سنسور را جذب می‌کنند مانند لباس، مواد اسفنجی و یا برف

## اقدامات احتیاطی برای سیستم سنسور دنده عقب

- سرعت خودرو و شکل اشیاء پشت آن ممکن است بر درست کار کردن سیستم سنسور دنده عقب اثر بگذارد.
- اگر ارتفاع سپر خودرو یا شیوه نصب سنسور دستکاری و یا آسیب ببیند، ممکن است درست کار نکند. نصب وسایل غیر کارخانه‌ای و جانبی ممکن است در کار سنسورها اختلال ایجاد نماید.
- سنسور شاید نتواند اشیاء کمتر از ۴۰ سانتی‌متر را تشخیص بدهد و یا شاید فاصله را درست تشخیص ندهد. احتیاط کنید!
- وقتی سنسور با برف، آلودگی، اشغال و یا یخ پوشیده شده است، سیستم سنسور دنده عقب ممکن است کار نکند تا وقتی که این مواد برداشته نشوند. برای پاک کردن روی سنسور از یک کهنه تمیز و نرم استفاده کنید.
- از وارد آوردن فشار، ایجاد خراش و یا ضربه به سنسور با اشیاء تیز خودداری کنید تا سطح سنسور و خود سیستم آسیب نبیند.
- از پاشیدن مستقیم شوینده‌ها با فشار قوی بر روی سنسور و یا اطراف آن خودداری کنید. این کار سبب می‌شود که سنسورها درست کار نکنند.

این سیستم کمکی است و اشیاء و موانع را در برد و محل سنسورها تشخیص می‌دهد و قادر به تشخیص موانع در دیگر بخش‌هایی که سنسورها در آن نصب نشده‌اند، نمی‌باشد.

## سیستم کمکی پارک خودرو (در صورت مجهز بودن)



سیستم کمکی پارک در هنگام حرکت خودرو به راننده کمک می‌کند و در صورت دیدن مانعی در فاصله ۱۰۰ سانتی‌متری جلو ۱۲۰ سانتی‌متری پشت خودرو، آژیر آن به صدا در می‌آید.

• سنسور را با اشیاء سختی که می‌توانند به سطح سنسور آسیب برسانند، فشار ندهید و یا خراش نداده و به آن ضربه نزنید. زیرا ممکن است سبب آسیب دیدن سنسور شود.

### هشدار!

- همیشه به دقت اطراف خودرو را نگاه کنید تا مطمئن شوید که هیچ مانعی بر سر راه خودرو نیست و تصادفی رخ نمی‌دهد.
- همیشه موقع راندن خودرو در نزدیکی موانع و به ویژه عابرین و کودکان دقت مضاعف داشته باشید.
- توجه داشته باشید که بعضی از اجسام ممکن است توسط سنسورها به خاطر فاصله، اندازه و یا جنس دیده نشوند و تمامی آن‌ها کارایی سنسور را کم می‌کنند.

### هشدار!

تصادفات و یا خسارت‌های وارده به خودرو و یا خسارت‌های جانی ناشی از درست کار نکردن سیستم کمکی دنده عقب، مشمول گارانتی خودرو شما نمی‌شود. همیشه با احتیاط و با رعایت نکات ایمنی رانندگی کنید.

## استفاده از سیستم سنسور پارک

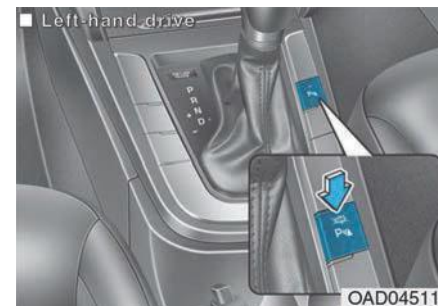

### شرایط استفاده و بهره‌برداری

- وقتی بیش از یک مانع به صورت هم‌زمان دیده شوند، نزدیک‌ترین مانع ابتدا تشخیص داده می‌شود.
- این سیستم هنگامی فعال می‌شود که دکمه سیستم کمکی پارک خودرو فشار داده شده و سوئیچ باز باشد.
- وقتی دنده خودرو را در وضعیت دنده عقب یا R قرار می‌دهید، سیستم کمکی پارک روشن می‌شود و سیستم بدون توجه به وضعیت کلید به صورت خودکار کار می‌کند. اما اگر سرعت خودرو در رانندگی رو به جلو به زیر ۱۰ کیلومتر در ساعت برسد سیستم به شماره هشدار نمیدهد حتی اگر اشیاء را تشخیص دهد. اگر سرعت خودرو به زیر ۲۰ کیلومتر در ساعت برسد سیستم به صورت خودکار خاموش می‌شود.
- برای روشن کردن سیستم کلید سیستم را فشار دهید.

### نکته!

- ممکن است شکل چراغ با آن چه در این تصاویر است متفاوت باشد. اگر چراغ چشمک بزند، توصیه می‌شود حتما خودرو را به نمایندگی مجاز شرکت کرمان موتور ببرید.
- اگر چراغ هشدار صوتی به صدا در نیاید و یا اگر سیستم به صورت متناوب در دنده عقب بوق بزند، این به معنای ایراد داشتن سیستم کمکی پارک است و توصیه می‌شود که هر چه سریع‌تر خودرو را به نمایندگی مجاز شرکت کرمان موتور ببرید.

### شرایط استفاده و بهره‌برداری

بوق هشدار	نشانگر هشداردهنده		فاصله تا مانع (سانتی‌متر)	
	موقع دنده عقب گرفتن	موقع رانندگی رو به جلو		
بوق هشدار منقطع	-		جلو	۶۱ cm تا ۱۰۰ cm
بوق هشدار منقطع		-	عقب	۶۱ cm تا ۱۲۰ cm
بوق هشدار مکرر			جلو	۳۱ cm تا ۶۰ cm
بوق هشدار مکرر		-	عقب	
بوق هشدار پیوسته			جلو	۳۰ cm
بوق هشدار پیوسته		-	عقب	

## وضعیت‌های غیر فعال سیستم سنسور پارک

سیستم کمکی پارک ممکن است در وضعیت‌های زیر درست کار نکند:

- یخ زدگی روی سنسور
- سنسور با مواد خارجی مانند برف یا آب و یا با یک روکش پوشیده شده باشد.

این سیستم ممکن است در وضعیت‌های زیر ایراد پیدا کند:

- رانندگی روی سطوح ناهموار مانند جاده خاکی و یا سنگریزه‌ها و شیب‌ها
- اشیائی که نویز زیادی تولید می‌کنند مانند بوق خودروها، صدای موتورسیکلت، یا صدای ترمز کامیون‌ها می‌تواند در کار سنسور اختلال ایجاد نماید.
- برف و باران شدید
- فرستنده‌های بی‌سیم و یا موبایل در نزدیکی سنسور باشند.
- سنسورها با برف پوشیده شده باشند.
- نصب وسایل غیر اصل و غیر کارخانه‌ای و یا متعلقات آن و یا در صورتی که ارتفاع سپر خودرو و یا محل نصب سنسور دست‌کاری شده باشد.

ممکن است در مواقع زیر برد سنسور ممکن شود:

- دمای هوای بیرون خیلی گرم یا خیلی سرد باشد.
- اشیاء غیر قابل تشخیص با قطر کوچک‌تر از ۱ متر و یا باریک‌تر از ۱۴ سانتی متر باشند.

اشیاء زیر ممکن است توسط سنسور شناسایی نشوند:

- اشیاء باریک یا تیز مانند طناب‌ها، زنجیر و یا تیرهای کوچک.
- اشیائی که فرکانس سنسور را جذب می‌کنند مانند لباس، مواد اسفنجی و یا برف.

## اقدامات احتیاطی برای سیستم سنسور دنده عقب

- سرعت خودرو و شکل اشیاء پشت آن ممکن است بر درست کار کردن سیستم سنسور دنده عقب اثر بگذارد.
- اگر ارتفاع سپر خودرو یا شیوه نصب سنسور دستکاری و یا آسیب ببیند، ممکن است درست کار نکند. نصب وسایل غیر کارخانه‌ای و جانبی ممکن است در کار سنسورها اختلال ایجاد نماید.
- سنسور شاید نتواند اشیاء کمتر از ۴۰ سانتی‌متر را تشخیص بدهد و یا شاید فاصله را درست تشخیص ندهد. احتیاط کنید!
- وقتی سنسور با برف، آلودگی، اشغال و یا یخ پوشیده شده است، سیستم سنسور دنده عقب ممکن است کار نکند تا وقتی که این مواد برداشته نشوند. برای پاک کردن روی سنسور از یک پارچه تمیز و نرم استفاده کنید.

- از وارد آوردن فشار، ایجاد خراش و یا ضربه به سنسور با اشیاء تیز خودداری کنید تا سطح سنسور و خود سیستم آسیب نبیند.
- از پاشیدن مستقیم شوینده‌ها با فشار قوی بر روی سنسور و یا اطراف آن خودداری کنید. این کار سبب می‌شود که سنسورها درست کار نکنند.

### هشدار!

تصادفات و یا خسارت‌های وارده به خودرو و یا خسارت‌های جانی ناشی از درست کار نکردن سیستم کمکی پارک خودرو، مشمول گارانتی خودرو شما نمی‌شود. همیشه با احتیاط و با رعایت نکات ایمنی رانندگی کنید.

## سیستم مه زدایی (گرم کن)

### نکته!

برای جلوگیری از آسیب دیدگی رساناهای متصل به سطح داخلی پنجره یا سطح شیشه، هرگز از ابزارهای تیز و یا شیشه شوره‌های حاوی مواد ساینده برای تمیز کردن شیشه استفاده نکنید.

### اطلاعات

اگر می‌خواهید که از شیشه جلو مه زدایی و یا بخار زدایی کنید، به بخش بخار زدایی و یا مه زدایی شیشه جلو در این فصل مراجعه کنید.

## سیستم گرم کن شیشه عقب

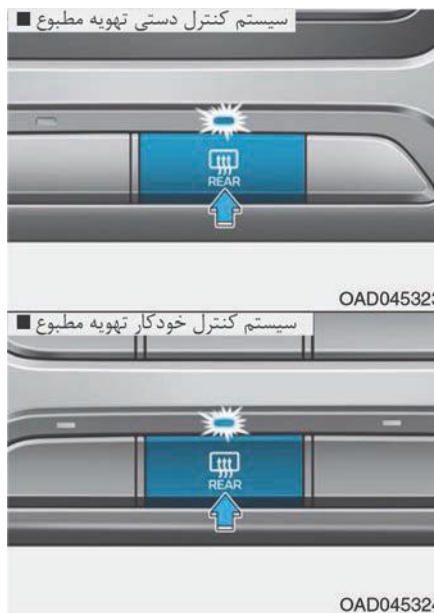

این گرم کن، شیشه را گرم می‌کند تا یخ زدگی، بخار و لایه نازک یخ روی قسمت داخلی و بیرونی شیشه عقب در موقع کار کردن موتور، تمیز شود.

- برای فعال‌سازی گرم کن شیشه عقب، کلید گرم کن مربوطه را روی سیستم بخاری فشار دهید. چراغ روی این کلید در هنگام روشن شدن آن، روشن می‌شود.
- برای خاموش نمودن این گرم کن، مجدداً کلید آن را فشار دهید.

### اطلاعات

- اگر برف زیادی روی شیشه عقب جمع شده است، قبل از روشن نمودن گرم کن، برف‌های روی شیشه را پاک کنید.
- گرم کن شیشه عقب به صورت خودکار بعد از ۲۰ دقیقه و یا خاموش نمودن کلید، خاموش می‌شود.

## گرم کن آینه‌های بغل (در صورت مجهز بودن)

اگر خودروی شما دارای گرم کن آینه بغل باشد، هم‌زمان با روشن شدن گرم کن شیشه عقب فعال می‌شود.

## سیستم کنترل دستی تهویه مطبوع (در صورت مجهز بودن)



۱. کلید کنترل سرعت فن
۲. کلید کنترل دما
۳. کلید انتخاب وضعیت
۴. کلید گرم‌کن شیشه جلو
۵. کلید گرم‌کن شیشه عقب
۶. کلید کولر
۷. کلید کنترل هوای ورودی



خودروی چپ فرمان

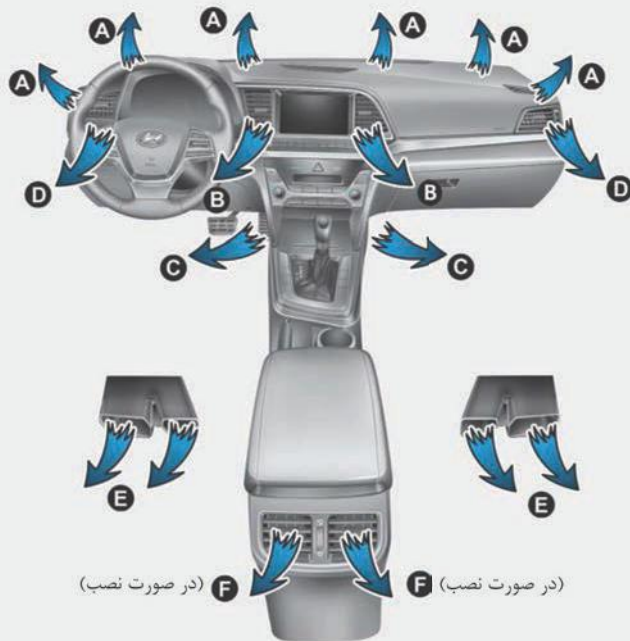

OAD045302

## بخاری و کولر خودرو

۱. خودرو را روشن کنید.
۲. سیستم را در وضعیت دلخواه قرار دهید:  
برای بهبود کارایی بخاری و کولر آن‌ها را به صورت زیر تنظیم کنید:

  - بخاری:
  - کولر:

۳. کلید کنترل دما را در وضعیت مطلوب قرار دهید.
۴. کلید کنترل ورودی هوا را در وضعیت هوای تازه بیرون قرار دهید.
۵. کلید کنترل سرعت فن را در وضعیت مطلوب قرار دهید.
۶. اگر تهویه مطبوع مناسب است، سیستم تهویه مطبوع را روشن کنید.



OAD045303

### قدرت حداکثری سیستم تهویه مطبوع (B, D, F)

برای فعال‌سازی این گزینه، کلید انتخاب را تا آخرین حد سمت چپ بگردانید. جریان هوا در این وضعیت به سمت صورت و قسمت بالای بدن است.

### دو سطحی (B,D,C,E,F)

جریان هوا به سمت صورت و زیر پا هدایت می‌شود.

### به سمت زیر پا (C,E,A,D)

بخش اعظم جریان هوا به سمت زیر پا است و اندکی از این جریان هم به سمت شیشه جلو، گرم‌کن‌های شیشه‌های جانبی است.

### جریان به سمت زیرپا / جریان گرم‌کن شیشه (A,C,E,D)

بخش اعظم جریان هوا به سمت زیر پا و شیشه جلو است که مقدار کمی از آن به سمت گرم‌کن‌های شیشه‌های جانبی است.

### سطح گرم‌کن شیشه (A,D)

در این وضعیت بخش اعظم جریان هوا به سمت شیشه جلو است و بخش کوچکی از این جریان به سمت گرم‌کن‌های جانبی است.

### انتخاب وضعیت

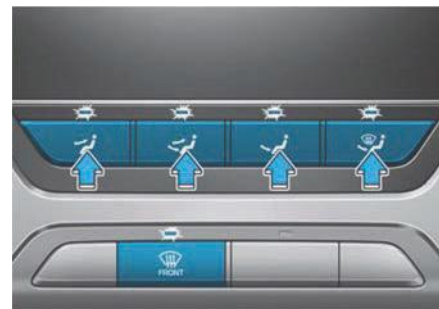

OAD045301

کلید انتخاب وضعیت جهت جریان هوا را در سیستم تهویه کنترل می‌کند.

هوا می‌تواند به سمت زیرپا، خروجی‌های داشبورد و یا شیشه جلو هدایت شود. پنج علامت برای نمایش صورت، دو سطحی، کف (زیرپا) و زیر پا گرم‌کن و وضعیت هوای گرم‌کن هدایت شود.

### روی به صورت (B,D,F)

در این وضعیت جریان هوا به سمت قسمت بالای بدن و صورت است. به علاوه، هر خروجی را می‌توان کنترل نمود و هوای خروجی را هدایت کرد.

### کنترل ورودی هوا



OAD045306

از این کلید برای انتخاب وضعیت هوای تازه بیرون و یا وضعیت هوای در گردش درون خودرو استفاده می‌شود.

### کنترل دما



OAD045305

کلید کنترل دما به شما اجازه می‌دهد تا دمای جریان هوا از سیستم تهویه را کنترل کنید. با گرداندن این کلید به سمت راست، دما افزایش پیدا می‌کند. با گرداندن آن به سمت چپ، دما کاهش پیدا می‌کند.



OAD045304

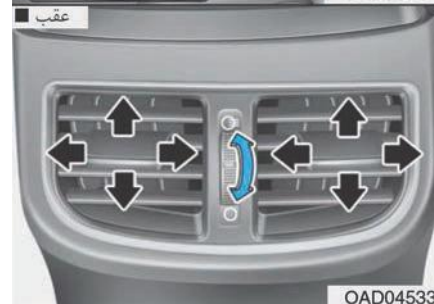

OAD045332

### دریچه‌های روی داشبورد

این دریچه‌ها به کمک اهرم مخصوص باز و بسته می‌شوند. همچنین شما می‌توانید جهت جریان را با استفاده از دسته کنترل همانند شکل هدایت نمایید.

## کنترل سرعت فن



OAD045308

برای کار کردن فن بخاری، سوئیچ باید باز باشد. کلید را به سمت راست بگردانید تا سرعت فن و جریان هوا بیشتر شود. کلید را به سمت چپ بگردانید تا سرعت و جریان هوای فن کم شود. اگر سرعت فن بخاری را در وضعیت "0" قرار دهید، خاموش می‌شود.

## ⚠ هشدار!

- استفاده مداوم از سیستم بخاری یا کولر در وضعیت هوای در گردش داخلی ممکن است سبب خواب آلودگی راننده و از دست دادن کنترل خودرو و تصادف شود. بنابراین در حد امکان در حین رانندگی سعی کنید که از وضعیت هوای تازه یا هوای بیرونی استفاده کنید.
- استفاده مداوم از بخاری یا کولر در وضعیت هوای در گردش ممکن است سبب افزایش رطوبت داخل اتاق شده و سبب بخار گرفتگی شیشه‌ها و کاهش دید و تبعات بعدی گردد.
- هرگز در حالتی که بخاری خودرو در وضعیت هوای در گردش داخل خودرو است، نخوابید. زیرا ممکن است به علت کاهش اکسیژن درون خودرو افت دمای بدن و یا مرگ و آسیب‌های جدی بدنی به دنبال داشته باشد.

## وضعیت هوای در گردش (داخل خودرو)

چراغ علامت روی کلید وقتی روشن می‌شود که شما وضعیت هوای در گردش درون خودرو را انتخاب می‌کنید.



در این حالت، هوای درون اتاق از طریق سیستم کنترل هوا کشیده و براساس وضعیت انتخاب شده گرم یا سرد می‌شود.

## وضعیت هوای تازه بیرون

این نشانگر روی کلید وقتی خاموش می‌شود که شما وضعیت هوای تازه بیرون را انتخاب می‌کنید. با انتخاب این وضعیت، هوا از بیرون وارد خودرو شده و براساس وضعیت انتخاب شده گرم یا سرد می‌شود.



## اطلاعات

اگر برای مدت طولانی از وضعیت هوای در گردش درون اتاق استفاده کنید، هوای درون اتاق به شدت خشک می‌شود.

## نکته!

## کولر خودرو

اگر موقع باز بودن سوئیچ، فن بخاری استفاده شود، باتری دشارژ می‌شود، همیشه وقتی خودرو روشن است فن بخاری را روشن کنید.



## استفاده از سیستم

### تهویه:

۱. وضعیت جریان رو به صورت یا روبرو را انتخاب کنید.
۲. کنترل هوای ورودی را در وضعیت هوای تازه بیرون قرار دهید.
۳. کنترل دما را در وضعیت مطلوب قرار دهید.
۴. کنترل سرعت فن را در سرعت مطلوب قرار دهید.

### بخاری خودرو:

۱. وضعیت جریان زیر پا یا کف را انتخاب کنید.
  ۲. کلید کنترل هوای ورودی را در وضعیت هوای تازه بیرون قرار دهید.
  ۳. کلید کنترل دما را در وضعیت مطلوب قرار دهید.
  ۴. کلید کنترل سرعت فن را در سرعت مطلوب قرار دهید.
  ۵. اگر خواهان گرمایش با رطوبت کمتر هستید، سیستم تهویه مطبوع یا کولر را روشن کنید (در صورت مجهز بودن).
- اگر بخار روی شیشه جلو زیاد است، وضعیت گرم کن یا را انتخاب کنید.

کلید A/C را فشار دهید تا سیستم کولر روشن شود (نشانگر آن روشن گردد). برای خاموش نمودن، مجدداً این کلید را فشار دهید.

## نکاتی در مورد استفاده از سیستم بخاری و کولر خودرو

- برای جلوگیری از ورود دود و گرد و غبار بیرون به داخل خودرو از طریق سیستم تهویه، موقتا کنترل ورودی هوا را در وضعیت هوای در گردش قرار دهید. بعد از رفع وضعیت و عبور از محدوده مورد نظر، مجدداً خودرو را در وضعیت هوای تازه بیرون قرار دهید. این کار سبب می‌شود که راننده هوشیار و راحت باشد.
- برای جلوگیری از بخار گرفتگی شیشه جلو از داخل، کنترل ورودی هوا را در وضعیت هوای تازه قرار دهید و سرعت فن را تنظیم نمایید، سیستم تهویه مطبوع را روشن و کنترل دما را در دمای مطلوب تنظیم کنید.
- هوای ورودی مورد استفاده در سیستم تهویه مطبوع از طریق شبکه‌های جلوی شیشه خودرو وارد می‌شود. مواظب باشید که این شبکه‌ها در اثر وجود برگ، یخ، برف و یا موانع دیگر مسدود نشوند.

## کولر خودرو

- سیستم کولر خودروهای هیوندای با مبرد یا گازهای R-134a یا R-1234yf پر شده است.
۱. خودرو را روشن کنید. کلید کولر را فشار دهید.
  ۲. جریان هوا را در وضعیت رو به صورت  قرار دهید.
  ۳. کلید کنترل هوای ورودی را در وضعیت گردش هوای درون اتاق یا هوای تازه بیرون تنظیم کنید.
  ۴. سرعت فن و دما را به گونه‌ای تنظیم کنید که حداکثر میزان راحتی را ایجاد کند.

## اطلاعات

خودروی شما طبق مقررات کشور شما در زمان تولید با مبرد یا گازهای R-134a یا R-1234yf پر شده است. مبرد استفاده شده در خودرو شما روی برچسب داخل درب موتور درج شده است.

## نکته!

- سیستم کولر خودرو تنها باید توسط تکنسین‌های مجرب سرویس شود تا از کارکردن ایمن و صحیح آن اطمینان حاصل شود.
- سرویس کولر خودرو باید در محلی با تهویه مناسب انجام شود.
- کویل خنک کننده و یا اواپراتور کولر هرگز نباید تعمیر و یا با نمونه‌های دست دوم تعویض شود. اواپراتورهای جدید **MAC** باید دارای استاندارد **SAE J2842** باشند.

## اطلاعات

- موقع استفاده از سیستم کولر، به دقت با دمای خودرو در حین رانندگی در سراسیمه‌ها و یا در ترافیک‌های شدید در دماهای بالای بیرون، توجه داشته باشید. کولر می‌تواند سبب داغ کردن موتور شود. اگر دمای خودرو بالا رفته است، کولر را خاموش و فن را روشن نگه دارید.
- موقع باز کردن شیشه‌ها در آب و هوای مرطوب، کولر در داخل خودرو قطرات آب ایجاد می‌کند. از آن‌جا که این قطرات می‌توانند به وسایل برقی خودرو آسیب بزنند، سیستم کولر را تنها باید با شیشه بسته استفاده نمود.

## نکاتی در مورد سیستم کولر خودرو

- اگر در هوای گرم خودرو در مقابل نور آفتاب پارک شده است، پنجره‌های خودرو را برای مدت کوتاهی باز کنید تا هوای گرم داخل خودرو خارج شود.
- برای کاهش رطوبت داخل و روی شیشه‌ها در روزهای مرطوب و بارانی، رطوبت داخل خودرو را با روشن کردن سیستم تهویه در حالت شیشه بسته کم کنید.
- در هنگام استفاده از کولر، شاید دور موتور اندکی کم شود، این اتفاق طبیعی است.
- هر ماه چند دقیقه کولر را روشن کنید تا از کارایی حداکثری آن اطمینان یابید.
- موقع استفاده از کولر ممکن است که قطرات زلال آب در کف زیرپایی سرنشین دیده شود، این امر طبیعی است.

- استفاده از کولر در وضعیت هوای در گردش بیشترین خنک‌کنندگی را ایجاد می‌کند اما استفاده مداوم از کولر در این وضعیت سبب می‌شود که هوای داخل خودرو دم کند.
- در زمان استفاده از کولر، ممکن است به خاطر ورود هوای مرطوب و سرماییش سریع جریان هوا نمناک باشد. این امر عادی است و بخشی از روند کار کولر خودرو است.

## برچسب مبرد کولر (در صورت مجهز بودن)



ممکن است برچسب روی خودرو با این شکل متفاوت باشد.

## اطلاعات

- فیلتر را براساس جدول نگهداری خودرو تعویض کنید. اگر در شرایط پر گرد و غبار و یا در جاده‌های ناهموار رانندگی می‌کنید، فیلتر باید سریعتر بازدید و تعویض شود.
- وقتی دبی هوای ورودی ناگهان کم می‌شود، حتما خودرو را به نمایندگی مجاز شرکت کرمان موتور ببرید تا بازدید و بررسی شود.

## اطلاعات

استفاده از نوع و مقدار روغن و مبرد صحیح بسیار اهمیت دارد. در غیر این صورت، سیستم ممکن است آسیب ببیند و کمپرسور خراب شود.

## هشدار!

توصیه می‌شود که سیستم کولر را توسط نمایندگی سرویس و تعمیر کنید. توجه داشته باشید که سرویس و تعمیرات نادرست ممکن است خطرناک بوده و سبب آسیب دیدن افراد شود.

## نگهداری سیستم کولر خودرو فیلتر هوای کولر

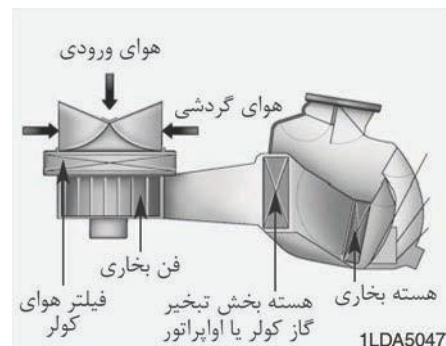

این فیلتر پشت داشبورد نصب شده است و مانع ورود گرد و غبار و دیگر ذرات آلاینده به خودرو از طریق سیستم بخاری و کولر می‌شود.

توصیه می‌شود که این فیلتر را براساس جدول نگهداری خودرو تعویض کنید و در صورتی که خودرو در وضعیت‌های پر از گرد و غبار و یا در جاده‌های ناهموار استفاده می‌شود، نیاز به بازدید و بررسی و تعویض این فیلتر بیشتر می‌شود.

اگر جریان هوای ورودی به داخل خودرو ناگهان کم شد، توصیه می‌شود که حتما خودرو را برای حل مشکل به نمایندگی مجاز شرکت کرمان موتور ببرید.



## کنترل مقدار مبرد کولر و روانکار کمپرسور

معنای علائم و مشخصات روی برچسب کولر  
به شرح زیر است:

۱. دسته‌بندی مبرد
۲. میزان مبرد
۳. دسته‌بندی روانکار کمپرسور

مبرد استفاده شده در کولر خودرو شما در داخل  
برچسب داخل درب موتور درج شده است.

وقتی مقدار مبرد کم است، کارایی کولر کم  
می‌شود. اگر میزان مبرد موجود در کولر زیاد باشد،  
اثر بدی روی سیستم کولر برجای می‌گذارد.  
بنابراین اگر کولر درست کار نمی‌کند، خودرو را  
به نمایندگی مجاز شرکت کرمان موتور ببرید تا  
توسط متخصصان مجرب شرکت بازدید و تعمیر  
شود.

## هشدار!

### کولر با مبرد R-134 a

از آنجا که فشار مبرد خیلی  
شدید است، سیستم کولر  
تنها باید توسط تکنسین‌های  
مجرب و ماهر سرویس شود.



استفاده از میزان و نوع مبرد و روغن صحیح  
بسیار اهمیت دارد. در غیر این صورت  
ممکن است خودرو آسیب ببیند و یا  
آسیب‌های جانبی ایجاد شود.

## هشدار!

خودروهای با کولر دارای مبرد  
R-1234yf



چون مبرد در فشار بالا تا  
حدی اشتعال‌پذیر است،  
سیستم کولر تنها باید توسط  
تکنسین‌های مجرب و ماهر  
سرویس شود. استفاده از



میزان و نوع مبرد و روغن صحیح بسیار  
اهمیت دارد. در غیر این صورت ممکن است  
خودرو آسیب ببیند و یا آسیب‌های جانبی  
ایجاد شود.

## سیستم کنترل خودکار تهویه مطبوع (در صورت مجهز بودن)



۱. کلید کنترل دمای راننده
۲. کلید کنترل دمای سرنشین
۳. کلید کنترل خودکار یا AUTO
۴. کلید SYNC
۵. کلید خاموش کردن
۶. کلید کنترل سرعت فن
۷. کلید انتخاب وضعیت
۸. کلید کولر
۹. کلید گرم‌کن شیشه جلو
۱۰. کلید کنترل هوای ورودی
۱۱. کلید گرم‌کن شیشه عقب
۱۲. نمایشگر اطلاعات کولر

## سیستم کولر و بخاری خودکار



۱. کلید AUTO را فشار دهید.

وضعیت‌ها، سرعت فن، هوای ورودی و کولر به صورت خودکار و بر اساس تنظیمات دمایی شما کنترل می‌گردد.



۲. کلید کنترل دما را در دمای مطلوب قرار دهید.

### اطلاعات i

- برای خاموش کردن وضعیت خودکار، یکی از کلیدهای زیر را انتخاب کنید:
  - کلید انتخاب وضعیت
  - کلید گرم‌کن یا مه‌زدایی شیشه جلو (کلید را یک‌بار دیگر فشار دهید تا کارکرد یخ‌زدایی یا گرم‌کن شیشه جلو غیر فعال شود. در این حالت عبارت **AUTO** مجدداً روی نمایشگر ظاهر می‌شود).
  - دکمه کنترل سرعت فن
- کارکرد انتخاب شده با دست کنترل می‌شود اما بقیه کارکردها به صورت خودکار فعال می‌شوند.
- برای راحتی بیشتر و بهبود کارایی کنترل کولر و یا بخاری از کلید **AUTO** استفاده کنید و دما را در **23°C (73°F)** تنظیم کنید.

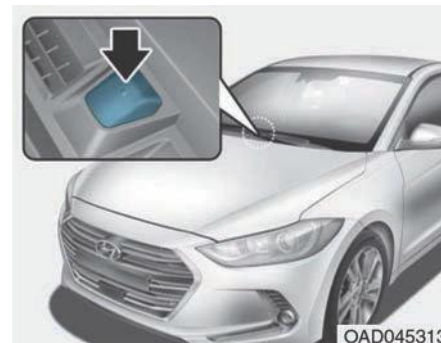

### اطلاعات

هرگز چیزی را نزدیک محل سنسور قرار ندهید تا سنسور بتواند کار کنترل گرمایش و سرمایش داخل خودرو را بهتر انجام دهد.

### کنترل دستی کولر و بخاری

سیستم کولر و بخاری می‌تواند با فشار کلیدهای دیگر غیر از کلید AUTO به صورت دستی کنترل شود. در این حالت سیستم براساس کلیدهای انتخاب شده کار خواهد کرد.

موقع فشار هر کلید یا گرداندن هر شستی (به جز کلید AUTO) در حین استفاده از سیستم خودکار، کارکردها و بخش‌های انتخاب نشده به صورت خودکار کنترل می‌شوند.

۱. خودرو را روشن کنید.

۲. سیستم را در وضعیت دلخواه قرار دهید.

برای بهبود کارایی بخاری و کولر:

- بخاری: 

- کولر: 

۳. کلید کنترل دما را در وضعیت مطلوب قرار دهید.

۴. کلید کنترل هوای ورودی را در وضعیت هوای تازه بیرون قرار دهید.

۵. کلید کنترل سرعت فن را در وضعیت مطلوب قرار دهید.

۶. اگر سیستم تهویه مطبوع مطلوب است، سیستم تهویه مطلوب را روشن کنید.

۷. کلید AUTO را فشار دهید تا کنترل سیستم تمام اتوماتیک شود.

■ خودروی چپ فرمان

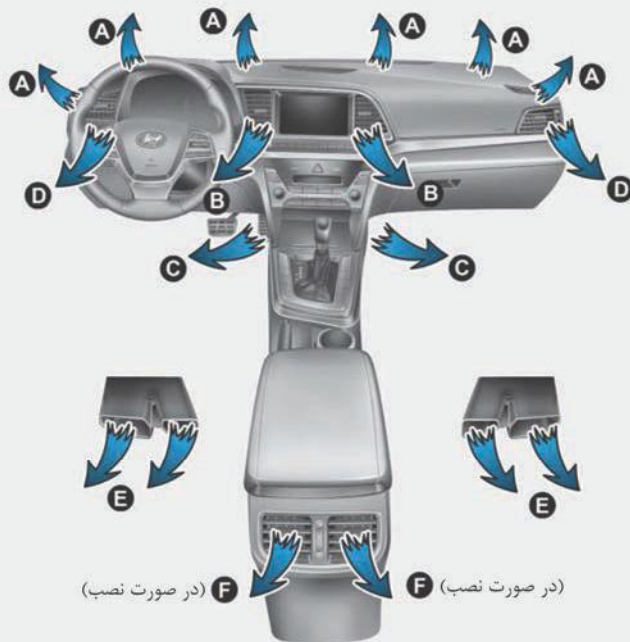

OAD045302



OAD045316

### سطح گرم‌کن شیشه

در این وضعیت بخش اعظم جریان هوا به سمت شیشه جلو است و اندکی از آن نیز به سمت گرم‌کن‌های شیشه‌های جانبی هدایت می‌شود.

### روی به صورت (B,D,F)



در این وضعیت جریان هوا به سمت قسمت بالای بدن و صورت است. به علاوه، هر خروجی را می‌توان کنترل نمود و هوای خروجی را هدایت کرد.

### دو سطحی (B,C,D,E,F)



جریان هوا به سمت صورت و زیر پا است.

### جریان زیر پا و گرم‌کن شیشه (A,C,D,E)



در این وضعیت بخش اعظم جریان هوا به سمت زیر پا و شیشه است و مقدار کمی از جریان هوا هم به سمت گرم‌کن‌های شیشه‌های جانبی هدایت می‌شود.

### جریان زیر پا (A,C,D,E)



بخش اعظم جریان هوا به سمت زیر پا است و بخش اندکی از این جریان به سمت گرم‌کن‌های شیشه جلو و شیشه‌های جانبی هدایت می‌شود.

## انتخاب وضعیت بخاری و کولر



OAD045314

کلید انتخاب وضعیت جهت جریان هوا را از طریق سیستم تهویه کنترل می‌نماید. درجه هوا به صورت زیر تغییر می‌کند:



همچنین برای تنظیم جهت هوای خروجی از شبکه‌ها می‌توانید از اهرم کنترل دریچه‌ها مطابق شکل استفاده کنید.

### کنترل دما

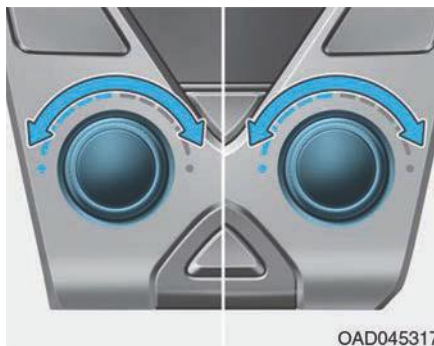

برای تنظیم دمای مطلوب از این کلید استفاده کنید.

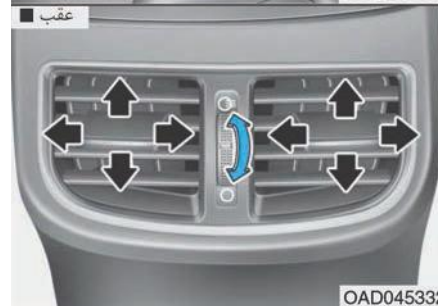

### شبکه‌های روی داشبورد

با استفاده از گردونه مخصوص می‌توانید شبکه‌ها را جداگانه باز و بسته نمایید. برای بستن این دریچه، گردونه را به چپ (عقب: پایین) و در حداکثر وضعیت قرار دهید. برای باز کردن دریچه، آن را به راست (عقب: بالا) بگردانید.



### تنظیم دمای یکسان برای راننده و سرنشین

- کلید SYNC را فشار دهید تا دما در سمت راننده و سرنشین در یک عدد یکسان تنظیم شود.
- دمای سمت سرنشین همان دمایی خواهد بود که در سمت راننده تنظیم شده است.
- کلید کنترل دمای سمت راننده را بگردانید. دمای سمت راننده و سرنشین در یک اندازه یکسان تنظیم می‌شود.

## وضعیت هوای تازه بیرون

نشانگر روی کلید وقتی خاموش می‌شود که شما وضعیت هوای تازه بیرون را انتخاب می‌کنید. با انتخاب این وضعیت، هوای تازه از بیرون وارد خودرو شده و براساس وضعیت انتخاب شده گرم یا سرد می‌شود.



## اطلاعات

اگر برای مدت طولانی از وضعیت هوای در گردش درون اتاق استفاده کنید، هوای درون اتاق به شدت خشک می‌شود.



شما می‌توانید جهت جریان هوای ورودی را با استفاده از دسته کنترل به سمت این شبکه‌ها هدایت نمایید.

## وضعیت هوای در گردش (داخل خودرو)

نشانگر روی کلید وقتی روشن می‌شود که شما وضعیت هوای در گردش درون خودرو را انتخاب می‌کنید.



در این حالت، هوای درون اتاق از طریق سیستم کنترل هوا مکیده و براساس وضعیت انتخاب شده گرم یا سرد می‌شود.

## کنترل ورودی هوا

## تنظیم دمای متفاوت برای راننده و سرنشین

- کلید SYNC را مجدداً فشار دهید تا دمای جداگانه‌ای در سمت راننده و سرنشین تنظیم شود. چراغ کلید در این وضعیت خاموش است.
- اکنون کلید کنترل دمای سمت راننده را بگردانید. دمای مطلوب برای این سمت را تنظیم نمایید.
- اکنون کلید کنترل دمای سمت سرنشین را بگردانید. دمای مطلوب برای این سمت را تنظیم نمایید.

## تغییر واحد دما

اگر باتری دشارژ یا باز شود، واحد دمای پیش فرض یعنی سانتی‌گراد روی صفحه نمایش داده می‌شود. این امر عادی است و شما می‌توانید واحد دما را از سانتی‌گراد به فارنهایت تغییر دهید. برای این کار به شرح زیر عمل کنید:

- سیستم کنترل کولر اتوماتیک ضمن فشار کلید OFF، کلید AUTO را سه ثانیه یا بیشتر فشار دهید. واحد دمای روی نمایشگر از سانتی‌گراد به فارنهایت و بالعکس تغییر می‌کند.
- استفاده از مد تنظیمات کاربر (User setting mode) روی صفحه کیلومتر امکان تغییر واحد دما در بخش "Other features - Temperature unit" وجود دارد.



## کولر خودرو

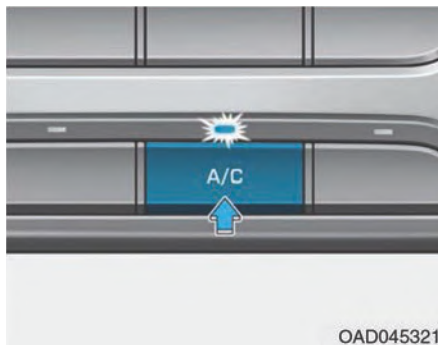

OAD045321

کلید A/C را فشار دهید تا سیستم تهویه مطبوع روشن شود (چراغ آن روشن گردد). برای خاموش نمودن، مجدداً این کلید را فشار دهید.

## کنترل سرعت فن

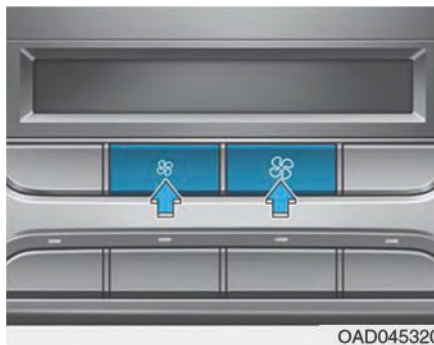

OAD045320

با فشار کلید کنترل دور فن، سرعت چرخش فن در مقدار مطلوب تنظیم می‌شود. هرچه سرعت فن بیشتر باشد، هوای بیشتری وارد خودرو می‌شود. برای خاموش کردن فن کلید OFF را فشار دهید.

### نکته !

اگر موقع باز بودن سوئیچ، فن بخاری استفاده شود، باتری دشارژ می‌شود، همیشه وقتی خودرو روشن است فن بخاری را روشن کنید.

## هشدار !

- استفاده مداوم از سیستم بخاری یا کولر در وضعیت هوای در گردش داخلی ممکن است سبب خواب آلودگی راننده و از دست دادن کنترل خودرو و تصادف شود. بنابراین در حد امکان در حین رانندگی سعی کنید که از وضعیت هوای تازه یا هوای بیرونی استفاده کنید.
- استفاده مداوم از بخاری یا کولر در وضعیت هوای در گردش ممکن است سبب افزایش رطوبت داخل اتاق شده و سبب بخار گرفتگی شیشه‌ها و کاهش دید و تبعات بعدی گردد.
- هرگز در حالتی که بخاری خودرو در وضعیت هوای در گردش داخل خودرو است، نخوابید. زیرا ممکن است به علت کاهش اکسیژن درون خودرو افت دمای بدن و یا مرگ و آسیب‌های جدی بدنی به دنبال داشته باشد.



## نکاتی در مورد استفاده از سیستم بخاری و کولر خودرو

- برای جلوگیری از ورود دود و گرد و غبار بیرون به داخل خودرو از طریق سیستم تهویه، موقتاً کنترل ورودی هوا را در وضعیت هوای در گردش قرار دهید. بعد از رفع وضعیت و عبور از محدوده مورد نظر، مجدداً خودرو را در وضعیت هوای تازه بیرون قرار دهید. این کار سبب می‌شود که راننده هوشیار و راحت باشد.
- هوای ورودی مورد استفاده در سیستم تهویه مطبوع از طریق شبکه‌های جلوی شیشه خودرو وارد می‌شود. مواظب باشید که این شبکه‌ها در اثر وجود برف، یخ، برف و یا موانع دیگر مسدود نشوند.
- برای جلوگیری از بخار گرفتگی شیشه جلو از داخل، کنترل ورودی هوا را در وضعیت هوای تازه قرار دهید و سرعت فن را تنظیم نمایید، سیستم تهویه مطبوع را روشن و کنترل دما را در دمای مطلوب تنظیم کنید.

## استفاده از سیستم تهویه

۱. وضعیت جریان رو به صورت یا روبرو را انتخاب کنید.
۲. کلید کنترل هوای ورودی را در وضعیت هوای تازه بیرون قرار دهید.
۳. کلید کنترل دما را در وضعیت مطلوب قرار دهید.
۴. کلید کنترل سرعت فن را در سرعت مطلوب قرار دهید.

## بخاری خودرو:

۱. وضعیت جریان زیر پا یا کف را انتخاب کنید.
  ۲. کلید کنترل هوای ورودی را در وضعیت هوای تازه بیرون قرار دهید.
  ۳. کنترل دما را در وضعیت مطلوب قرار دهید.
  ۴. کلید کنترل سرعت فن را در سرعت مطلوب قرار دهید.
  ۵. اگر خواهان گرمایش با رطوبت کمتر هستید، سیستم تهویه مطبوع را روشن کنید.
- اگر بخار روی شیشه جلو زیاد است، وضعیت گرم‌کن  و یا  را انتخاب کنید.

## وضعیت OFF



برای خاموش کردن کولر، کلید را در وضعیت OFF قرار دهید. شما می‌توانید کلیدهای ورودی هوا و وضعیت را در حالتی که سوئیچ باز است، استفاده کنید.

## کولر خودرو

- سیستم کولر خودروهای هیوندای با مبرد یا گازهای R-134a یا R-1234yf پر شده است.
- خودرو را روشن کنید. کلید کولر را فشار دهید.
  - کلید جریان هوا را در وضعیت رو به صورت  قرار دهید.
  - کلید کنترل هوای ورودی را در وضعیت گردش هوای درون اتاق یا هوای تازه بیرون قرار دهید.
  - سرعت فن و دما را در حداکثر میزان راحتی تنظیم نمایید.

### اطلاعات

خودروی شما طبق مقررات کشور شما در زمان تولید با مبرد یا گازهای R-134a یا R-1234yf پر شده است. مبرد استفاده شده در خودروی شما روی برچسب داخل درب موتور درج شده است.

### نکته!

- سیستم کولر خودرو تنها باید توسط تکنسین‌های مجرب سرویس شود تا از کارکردن ایمن و صحیح آن اطمینان حاصل شود.

(ادامه دارد)

(ادامه)

- سرویس کولر خودرو باید در محلی با تهویه مناسب انجام شود.
- کویل خنک‌کننده و یا اواپراتور کولر هرگز نباید تعمیر و یا با نمونه‌های دست دوم تعویض شود. اواپراتورهای جدید **MAC** باید دارای استاندارد **SAE J2842** باشند.

### اطلاعات

- موقع استفاده از سیستم کولر، به دقت با دمای خودرو در حین رانندگی در سراسر بیهی‌ها و یا در ترافیک‌های شدید در دماهای بالای بیرون، توجه داشته باشید. کولر می‌تواند سبب داغ کردن موتور شود. اگر دمای خودرو بالا رفته است، کولر را خاموش و فن را روشن نگه دارید.
- موقع باز کردن شیشه‌ها در آب و هوای مرطوب، کولر در داخل خودرو قطرات آب ایجاد می‌کند. از آن جا که این قطرات می‌توانند به وسایل برقی خودرو آسیب بزنند، سیستم کولر را تنها باید با شیشه بسته استفاده نمود.

## نکاتی در مورد سیستم کولر خودرو

- اگر در هوای گرم خودرو در مقابل نور آفتاب پارک شده است، پنجره‌های خودرو را برای مدت کوتاهی باز کنید تا هوای گرم داخل خودرو خارج شود.
- برای کاهش رطوبت داخل و روی شیشه‌ها در روزهای مرطوب و بارانی، رطوبت داخل خودرو را با روشن کردن سیستم تهویه در حالت شیشه بسته کم کنید.
- در هنگام استفاده از کولر، شاید دور موتور اندکی کم شود، این اتفاق طبیعی است.
- هر ماه چند دقیقه کولر را روشن کنید تا از کارایی حداکثری آن اطمینان یابید.
- موقع استفاده از کولر ممکن است که قطرات زلال آب در کف زیرپایی سرنشین دیده شود، این امر طبیعی است.

## برچسب مبرد کولر (در صورت مجهز بودن)



ممکن است برچسب روی خودرو با این شکل متفاوت باشد.

این فیلتر پشت داشبورد نصب شده است و مانع ورود گرد و غبار و دیگر ذرات آلاینده به خودرو از طریق سیستم بخاری و کولر می‌شود. توصیه می‌شود که این فیلتر را براساس جدول نگهداری خودرو تعویض کنید و در صورتی که خودرو در وضعیت‌های پر از گرد و غبار و یا در جاده‌های ناهموار استفاده می‌شود، نیاز به بازدید و بررسی و تعویض این فیلتر بیشتر می‌شود. اگر جریان هوای ورودی به داخل خودرو ناگهان کم شد، توصیه می‌شود که حتماً خودرو را برای حل مشکل به نمایندگی مجاز شرکت کرمان موتور ببرید.

### اطلاعات

• فیلتر را براساس جدول نگهداری خودرو تعویض کنید. اگر در شرایط پر گرد و غبار و یا در جاده‌های ناهموار رانندگی می‌کنید، فیلتر باید سریعتر بازدید و تعویض شود.

• وقتی دبی هوای ورودی ناگهان کم می‌شود، حتماً خودرو را به نمایندگی مجاز شرکت کرمان موتور ببرید تا بازدید و بررسی شود.

• استفاده از کولر در وضعیت هوای در گردش بیشترین خنک‌کنندگی را ایجاد می‌کند اما استفاده مداوم از کولر در این وضعیت سبب می‌شود که هوای داخل خودرو دم کند.

• در زمان استفاده از کولر، ممکن است به خاطر ورود هوای مرطوب و سرمایش سریع جریان هوا نمانک باشد. این امر عادی است و بخشی از روند کار کولر خودرو است.

## نگهداری سیستم کولر خودرو فیلتر هوای کولر

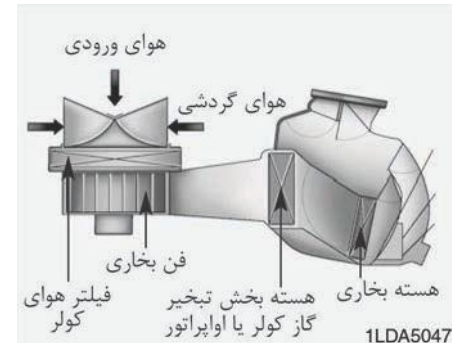

## کنترل مقدار مبرد کولر و روانکار کمپرسور

معنای علائم و مشخصات روی برچسب کولر  
به شرح زیر است:

۱. دسته‌بندی مبرد
۲. میزان مبرد
۳. دسته‌بندی روانکار کمپرسور

مبرد استفاده شده در کولر خودرو شما در داخل  
برچسب داخل درب موتور درج شده است.

وقتی مقدار مبرد کم است، کارایی کولر کم  
می‌شود. اگر میزان مبرد موجود در کولر زیاد باشد،  
اثر بدی روی سیستم کولر برجای می‌گذارد.  
بنابراین اگر کولر درست کار نمی‌کند، خودرو را  
به نمایندگی مجاز شرکت کرمان موتور ببرید تا  
توسط متخصصان مجرب شرکت بازدید و تعمیر  
شود.

**! هشدار!**

خودروهای با کولر دارای مبرد  
**R-1234yf**





چون مبرد در فشار بالا تا  
حدی اشتعال‌پذیر است،  
سیستم کولر تنها باید توسط  
تکنسین‌های مجرب و ماهر  
سرویس شود. استفاده از  
میزان و نوع مبرد و روغن صحیح بسیار  
اهمیت دارد. در غیر این صورت ممکن است  
خودرو آسیب ببیند و یا آسیب‌های جانبی  
ایجاد شود.

**! هشدار!**

کولر با مبرد **R-134 a**

از آنجا که فشار مبرد خیلی  
شدید است، سیستم کولر  
تنها باید توسط تکنسین‌های  
مجرب و ماهر سرویس شود.





استفاده از میزان و نوع مبرد و روغن صحیح  
بسیار اهمیت دارد. در غیر این صورت  
ممکن است خودرو آسیب ببیند و یا  
آسیب‌های جانبی ایجاد شود.

## گرم کن و مه زدایی شیشه جلو

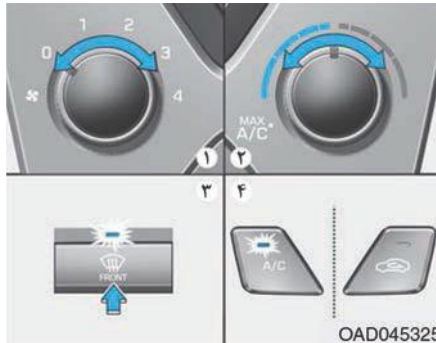
### سیستم کنترل دستی تهویه مطبوع برای مه زدایی از سطح داخلی شیشه





OAD045325

۱. سرعت فن مطلوب را انتخاب کنید.
  ۲. دمای مطلوب را انتخاب کنید.
  ۳. وضعیت  یا  را انتخاب کنید.
  ۴. هوای تازه بیرون خودرو به صورت خودکار انتخاب می‌شود. به علاوه، تهویه مطبوع هوا (در صورت مجهز بودن) به صورت خودکار فعال می‌شود اگر وضعیت انتخابی  باشد.
- اگر کولر و وضعیت هوای تازه به صورت خودکار انتخاب نشد، کلید مربوطه را با دست فشار دهید.

- برای مه زدایی حداکثری، کلید کنترل دما را در آخرین وضعیت گرم / راست و کلید کنترل سرعت فن را در بالاترین سرعت قرار دهید.
- اگر هوای گرم زیر پا در حین مه زدایی مطلوب باشد، کلید را در وضعیت مه زدایی - زیر پا قرار دهید.
- قبل از رانندگی، تمامی برف و یخ روی شیشه جلو، شیشه عقب، آینه‌های بغل و تمامی شیشه‌های جانبی را تمیز کنید
- برف و یخ روی درب موتور و دریچه هوای زیر شیشه جلو را پاک کنید.
- اگر دمای موتور بعد از روشن کردن خودرو هنوز هم پایین است، در آن صورت برای گرم شدن جریان هوای بخاری باید اندکی صبر کنید تا موتور خودرو گرم شود.

**هشدار!**

گرم کردن شیشه جلو در زمان کار با کولر در هوای مرطوب از وضعیت‌های  یا  استفاده نکنید. تفاوت بین دمای هوای بیرون و دمای شیشه جلو می‌تواند سبب ایجاد بخار روی شیشه شود و دید را کم کند. در این موارد سلکتور را در وضعیت  قرار دهید و کلید کنترل سرعت فن را در سرعتی پایین تنظیم نمایید.

اگر وضعیت (HI) انتخاب شود، سرعت پایین فن اصلاح می‌شود و سرعت بالاتری انتخاب می‌شود.

برای مه زدایی از سطح بیرونی شیشه

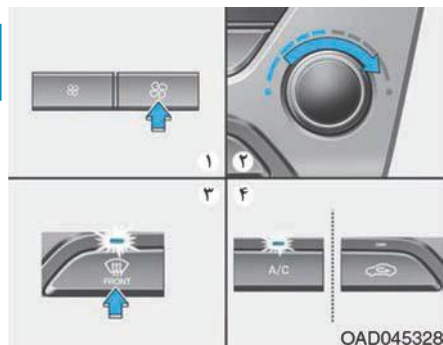

۱. فن را در بالاترین سرعت ممکن تنظیم کنید.
  ۲. دما را در بالاترین (گرمترین دما HI) تنظیم کنید.
  ۳. کلید بخارزدایی را فشار دهید (HI).
  ۴. کولر براساس دمای محیط روشن می‌شود و وضعیت هوای تازه بیرون به‌صورت خودکار انتخاب می‌شود.
- اگر وضعیت (HI) انتخاب شود، سرعت پایین تر فن تغییر و سرعت بالاتری انتخاب می‌شود.

## سیستم کنترل خودکار تهویه مطبوع برای مه زدایی از سطح داخلی شیشه

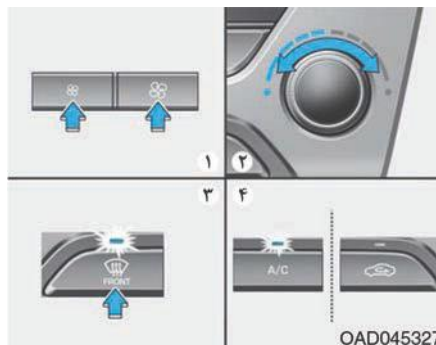

۱. سرعت فن مطلوب را انتخاب کنید.
  ۲. دمای مطلوب را انتخاب کنید.
  ۳. کلید مه زدایی (HI) را فشار دهید.
  ۴. کولر براساس دمای محیط روشن می‌شود و وضعیت هوای تازه بیرون و سرعت بالای فن به‌صورت خودکار انتخاب می‌شود.
- اگر کولر، وضعیت هوای تازه بیرون و دمای فن بیرون به‌صورت خودکار انتخاب نشوند، کلید مربوطه را به‌صورت دستی انتخاب کنید.

برای مه زدایی از سطح بیرونی شیشه



۱. کلید کنترل سرعت فن را در بالاترین وضعیت قرار دهید.
۲. کلید کنترل دما را در بالاترین دما (گرم) قرار دهید.
۳. وضعیت (HI) را انتخاب کنید.
۴. کولر و وضعیت هوای بیرونی به‌صورت خودکار انتخاب می‌شود.

## سیستم مه زدایی خودکار (فقط برای سیستم کنترل خودکار کولر؛ در صورت مجهز بودن)



مه زدایی خودکار سبب کاهش احتمال بخار گرفتگی سطح داخلی شیشه می‌شود زیرا به صورت خودکار رطوبت داخلی شیشه را تشخیص می‌دهد. سیستم مه زدایی خودکار وقتی فعال می‌شود که بخاری یا کولر روشن باشد.



### اطلاعات

سیستم مه زدایی خودکار در دمای زیر ۱۰ درجه سانتی‌گراد به صورت عادی کار نمی‌کند.

## سیستم کنترل خودکار کولر

۱. سوئیچ را باز کنید.
  ۲. کلید مه زدایی (☁️) را فشار دهید.
  ۳. ضمن فشار کلید کولر (A/C)، در عرض ۳ ثانیه حداقل ۵ بار کلید کنترل هوای ورودی را فشار دهید.
- صفحه اطلاعات کنترل کولر سه بار چشمک خواهد زد. این نشان می‌دهد که منطبق مه زدایی لغو و یا به وضعیت برنامه‌ریزی شده برگشته است. اگر باتری تخلیه و یا قطع شود، دوباره به وضعیت منطبق مه زدایی برمی‌گردد.

## منطق مه زدایی (در صورت مجهز بودن)

برای کاهش احتمال بخار گرفتگی قسمت داخلی شیشه، هوای ورودی و یا تهویه مطبوع براساس شرایطی مانند وضعیت  یا  به صورت خودکار کنترل می‌شود. برای لغو یا برگرداندن منطق مه زدایی، اقدامات زیر را انجام دهید.

## سیستم کنترل دستی کولر

۱. سوئیچ را باز کنید.
  ۲. کلید مه زدایی (☁️) را فشار دهید.
  ۳. کلید کنترل هوای ورودی را در ۱۰ ثانیه حداقل ۵ بار فشار دهید.
- نشانه‌گر روی کلید کنترل هوای ورودی ۳ بار چشمک می‌زند. این بدان معنی است که منطقلغو شده و یا به وضعیت برنامه‌ریزی شده برگردانده شده است. اگر باتری تخلیه و یا قطع شود، دوباره به وضعیت منطبق مه زدایی برمی‌گردد.



## دیگرویزگی های سیستم تهویه مطبوع

### هوای پاک (در صورت مجهز بودن)

وقتی سوئیچ باز است، بخش هوای پاک به صورت خودکار روشن می شود.

همچنین وقتی که سوئیچ بسته باشد بخش هوای پاک وقتی به صورت خودکار خاموش می شود.

### گردش هوا براساس عملکرد سانروف (در صورت مجهز بودن)

اگر هنگامی که کولر یا بخاری خودرو روشن است، سانروف باز شود در آن صورت هوای بیرونی (هوای تازه) به صورت خودکار و برای تهویه خودرو انتخاب می شود. سپس اگر وضعیت هوای در گردش را انتخاب نمایید، هوای بیرونی (هوای تازه) بعد از ۳ دقیقه به صورت اتوماتیک انتخاب خواهد شد. اگر سانروف را ببندید، مد هوای ورودی در وضعیت یا مد انتخابی قبلی قرار می گیرد.

وقتی سیستم مه زدایی خودکار لغو می شود، علامت **ADS OFF** سه بار چشمک می زند و **ADS OFF** روی صفحه نمایشگر کولر ظاهر می شود. وقتی که سیستم مه زدایی اتوماتیک مجدداً تنظیم می شود، علامت **ADS OFF** بدون سیگنال ۶ بار چشمک می زند.

### اطلاعات

- وقتی که کولر با سیستم مه زدایی اتوماتیک روشن می شود، اگر کولر را خاموش کنید نشانگر ۳ بار چشمک می زند و کولر خاموش نمی شود.
- برای بازدهی و کارایی بیشتر، هنگام کار کردن سیستم مه زدایی خودکار وضعیت هوای در گردش داخلی را انتخاب کنید.

### نکته!

از برداشتن روکش سنسور واقع در قسمت انتهایی بالای شیشه سمت راننده خودداری کنید. در غیر این صورت، خسارت وارده به خودرو و سنسور، مشمول گارانتی نخواهد بود.

این علامت وقتی روشن می شود که سیستم مه زدایی خودکار فعال می شود.



اگر رطوبت بیشتری در داخل خودرو موجود باشد، سیستم مه زدایی خودکار به ترتیب زیر فعال می شود.

- مرحله ۱: سیستم در وضعیت هوای بیرون است
  - مرحله ۲: کولر روشن است
  - مرحله ۳: دمیدن هوا به سوی شیشه جلو
  - مرحله ۴: افزایش جریان هوا به سمت شیشه جلو
- اگر کولر خاموش و یا کلید وضعیت هوای داخل خودرو به صورت دستی در هنگام روشن بودن سیستم مه زدایی اتوماتیک انتخاب شود، در آن صورت نشانگر سیستم مه زدایی خودکار سه بار چشمک می زند تا نشان دهد که فعالیت دستی لغو شده است.

برای لغو یا تنظیم مجدد سیستم مه زدایی اتوماتیک به صورت زیر عمل کنید: وقتی سوئیچ باز است، کلید مه زدایی شیشه جلو را ۳ ثانیه فشار دهید.

## محفظه ذخیره سازی

### زیردستی کشویی عقب (در صورت مجهز بودن)

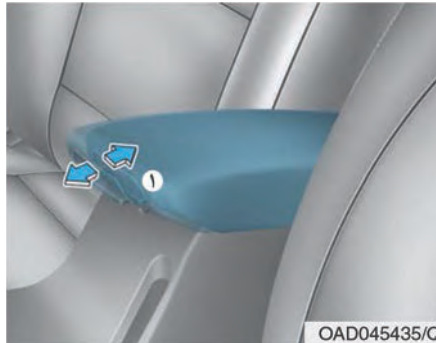

OADO45435/Q

برای حرکت دادن زیر دستی به جلو:  
بخش جلویی زیردستی (۱) را گرفته و آن را به  
جلو بکشید.  
برای حرکت زیر دستی به عقب:  
بخش جلویی زیردستی (۱) را گرفته و آن را به  
عقب فشار دهید.

### هشدار!

موقع حرکت زیر دستی به عقب، بخش  
جلویی (۱) آن را نگیرید، زیرا ممکن است  
انگشتان شما بین آن گیر کند و آسیب ببیند.

### جعبه کنسول وسط

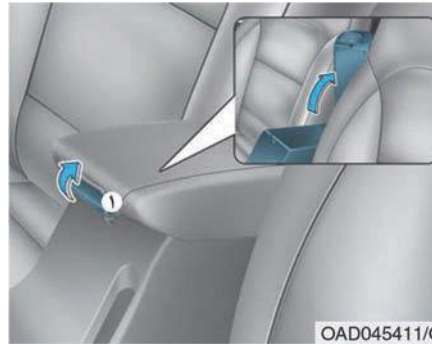

OAD045411/Q

برای باز کردن این جعبه، دسته آن (۱) را به سمت  
بالا بکشید.

### هشدار!

هرگز کیپسول‌های گاز، فندک، و یا دیگر  
مواد یا اقلام اشتعال‌پذیر و یا انفجاری را در  
خودرو قرار ندهید. این مواد می‌توانند در  
صورت گرم شدن خودرو در طولانی مدت  
مشتع و یا منفجر شوند.

### هشدار!

همیشه هنگام رانندگی درب صندوق  
عقب را کامل ببندید. اقلام داخل صندوق  
در هنگام حرکت خودرو با همان سرعت  
حرکت می‌کنند و اگر ناگهان توقف کنید یا  
دور بزنید، و یا اگر تصادفی رخ دهد، این  
اقلام به داخل اتاق می‌آیند و ممکن است  
در برخورد با راننده و سرنشینان حادثه ساز  
شوند.

### نکته!

برای جلوگیری از هرگونه سرقت احتمالی،  
هرگز اشیاء ارزشمند را در صندوق عقب  
نگذارید.

## پایه عینک آفتابی (در صورت مجهز بودن)



برای باز کردن پایه عینک آفتابی، درپوش را فشار داده و پایه را به آرامی باز کنید. عینک خود را به گونه‌ای که شیشه‌های آن رو به بیرون باشند در قسمت درب آن قرار دهید.

برای بستن پایه یا نگهدارنده عینک آفتابی، آن را به سمت جای خود فشار دهید. مطمئن شوید که پایه عینک هنگام رانندگی بسته است.

## ⚠ هشدار!

همیشه بعد از هر بار استفاده درب داشبورد را ببندید.  
در تصادفات باز بودن این درب می‌تواند حتی با وجود بستن کمربند نیز آسیب جدی به سرنشینان بزند.

## جعبه داشبورد

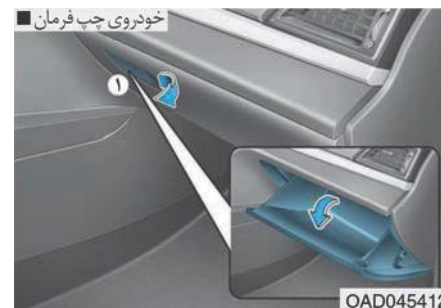

برای باز کردن درب داشبورد، دسته (۱) را بکشید تا درب آن باز شود. بعد از هر بار استفاده، درب داشبورد را ببندید.

## وسایل داخلی خودرو

### زیر سیگاری (در صورت مجهز بودن)

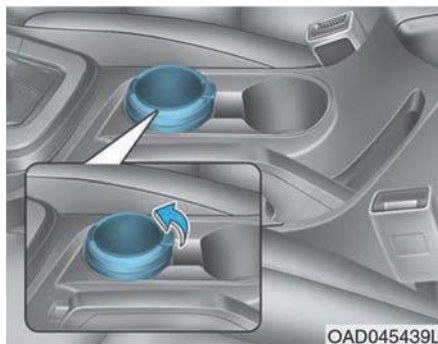

OAD045439L

برای استفاده از جاسیگاری، درپوش آن را باز کنید. و برای خالی کردن و تمیز کردن آن، ضمن چرخاندن آن در جهت خلاف عقربه‌های ساعت، آن را به سمت بالا بکشید و خارج کنید.

### ⚠ هشدار!

مواظب باشید که هنگام وجود اقلام دیگر در جاسیگاری، کبریت روشن و یا سیگار را در آن قرار ندهید تا سبب ایجاد آتش‌سوزی نشود.

### جعبه میانی (در صورت مجهز بودن)



OAD045414

برای باز کردن درب این جعبه، لبه آن را به جلو بکشید. برای بستن درب جعبه، لبه را فشار داده و رها کنید تا به آرامی بسته شود. برای ایمنی سرنشینان در موقع بستن در صورت لرزش خودرو در اثر شتاب و یا ترمز ناگهانی، درب قفل می‌شود. برای باز کردن قفل این درب، آن را دوبار فشار دهید.

### ⚠ هشدار!

- هرگز جز عینک چیز دیگری در جا عینکی قرار ندهید. زیرا این اشیاء می‌توانند در صورت توقف ناگهانی و یا تصادف از آن خارج شده و آسیب جانی و مالی به بار آورند.
- هرگز حین حرکت جا عینک را باز نکنید زیرا با باز کردن آن، جلو دید آینه عقب گرفته می‌شود.
- هرگز با فشار عینک‌ها را در جا عینکی قرار ندهید زیرا سبب می‌شود عینک در آن گیر کند و به سرنشینان در هنگام در آوردن آن آسیب برساند.

## جا لیوانی

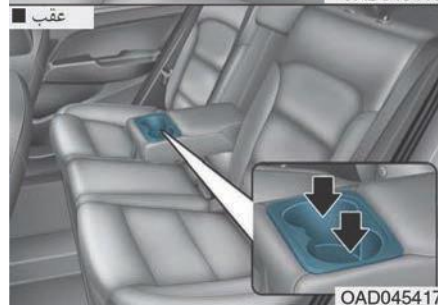
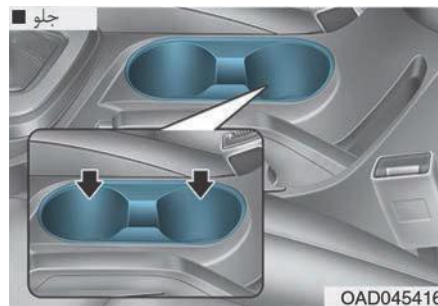

## جلو

قوطی و بطری‌های کوچک نوشیدنی را می‌توان در این‌جا قرار داد.

## عقب

زیر دستی را بکشید تا از جا لیوانی استفاده کنید.

### ⚠ هشدار!

- هنگامی که از جا لیوانی استفاده می‌کنید، مواظب حرکت‌های ناگهانی باشید زیرا ممکن است سبب ریختن نوشیدنی‌ها شود. اگر مایعات بریزند، ممکن است سبب سوختگی شوند و ریختن این مایعات داغ روی راننده سبب از دست رفتن کنترل خودرو و حتی تصادف شود.
- از گذاشتن فنجان‌های بدون درب، بطری بدون درب، قوطی و غیره در جا لیوانی خودداری کنید زیرا مایعات داغ داخل آن‌ها در هنگام حرکت ممکن است ریخته و سبب سوختگی و آسیب‌های بعدی ناشی از عدم کنترل خودرو توسط راننده شود.
- از لیوان‌های نرم در جا لیوانی استفاده کنید زیرا لیوان‌های سخت می‌توانند در هنگام تصادف به شما آسیب برسانند.

### ⚠ هشدار!

بطری و قوطی‌ها را دور از تابش نور خورشید نگه دارید و از گذاشتن آن‌ها در داخل خودروی گرم خودداری کنید زیرا می‌توانند منفجر شوند.

### نکته!

- همواره در هنگام رانندگی درب نوشیدنی‌های خود را ببندید تا نریزند زیرا ریختن آن‌ها روی سیستم‌های الکتریکی و الکترونیکی می‌تواند به آن‌ها آسیب برساند.
- هنگام تمیز کردن مایعات ریخته شده، سعی نکنید که با دمای زیاد، جا لیوانی را خشک کنید زیرا ممکن است آسیب ببیند.

## پریز برق (در صورت مجهز بودن)

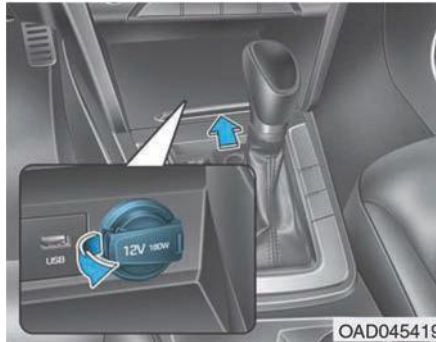

OAD045419

این پریز برای شارژ موبایل و یا وسایل دیگر طراحی شده است و توان مصرفی وسایل قابل شارژ با این پریز باید کمتر از ۱۸۰W باشد و شارژ در حالت روشن بودن خودرو انجام می‌شود.

### ⚠ هشدار!

مواظب برق گرفتگی باشید. از وارد کردن انگشتان و یا اشیاء خارجی (سوزن و غیره) به داخل پریز خودداری کنید و هرگز با دست خیس به پریز دست نزنید.

## i اطلاعات

درپوش آینه آرایش را سفت ببندید و آفتاب گیر را بعد از استفاده به جای خود برگردانید.

### ⚠ هشدار!

مواظب باشید که هنگام استفاده از آفتاب گیر جلو دید شما مسدود نشود.

### نکته!

از گذاشتن چندین بلیط یا برگه در محل مخصوص خودداری کنید زیرا به پایه آسیب می‌رساند.

## آفتاب‌گیر

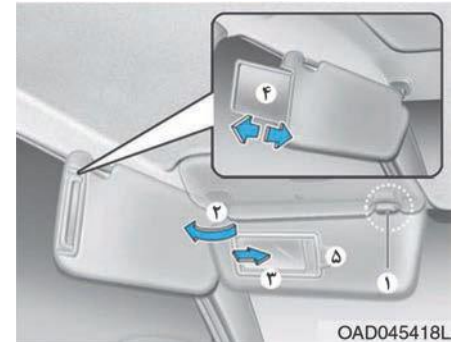

OAD045418L

برای استفاده از آفتاب‌گیر خودرو، آن را به سمت پایین بکشید. برای استفاده از آفتاب‌گیر در شیشه‌های جانبی، آن را به پایین کشید و از روی پایه (۱) باز و به سمت شیشه‌های جانبی (۲) برگردانید. برای استفاده از آینه پشت آفتاب‌گیرهای خودرو آن‌ها را پایین کشیده و آینه را از روکش (۳) خارج کنید.

## نکته!

- برای جلوگیری از آسیب دیدن پریز اقدامات زیر را انجام دهید:
- هرگز در حالتی که خودرو خاموش است از پریز استفاده نکنید و همیشه بعد از استفاده، کلگی دستگاه شارژ شونده را از آن خارج کنید. استفاده از این پریز در حالت خاموش بودن خودرو می تواند سبب خالی شدن باتری گردد.
- صرفاً از وسایل برقی ۱۲ ولتی استفاده کنید که توان آن‌ها کمتر از ۱۸۰ وات است.
- موقع استفاده از پریز، کولر یا بخاری را در پایین ترین درجه قرار دهید.
- هنگام عدم استفاده از پریز، درپوش آن را ببندید.

(ادامه دارد)

(ادامه)

## شارژر USB

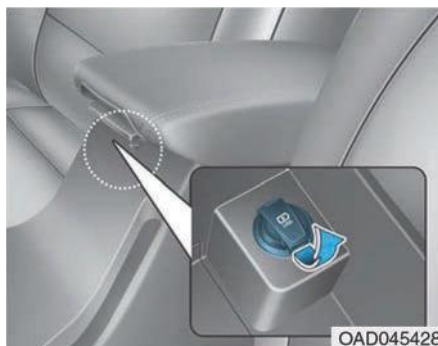

- این شارژر در داخل جعبه کنسول بین صندلی راننده و سرنشین جلو قرار دارد. شارژر را وارد پورت USB کنید و با آن موبایل یا تبلت را شارژ نمایید.
- پیغام وضعیت شارژ روی صفحه موبایل یا تبلت قابل مشاهده است.
- موبایل یا تبلت در حال شارژ ممکن است داغ شوند. این امر به معنای نقص سیستم نیست و عادی است.

- بعضی از وسایل برقی موقع شارژ شدن ایجاد تداخل الکترونیکی می کنند. این وسایل ممکن است سبب ایجاد اختلال در دیگر سیستم‌ها و وسایل مورد استفاده در خودرو شما شوند.
- همیشه سر شارژر را تا انتها فشار دهید و توجه داشته باشید که اگر سر شارژر کاملاً جا نخورده باشد، داغ کرده و یا سبب باز شدن فیوز دمای داخلی می گردد.
- وسایل الکترونیکی و الکتریکی باتری دار را همراه با حفاظ جریان معکوس به شارژر بزنید. جریان باتری می تواند وارد سیستم الکترونیکی / الکتریکی شود و سبب اختلال در آن‌ها گردد.

### هشدار!

- بعد از داغ شدن فن‌دک آن را بیشتر ننگه ندارید تا زیادی داغ نشود.
- اگر بعد از ۳۰ ثانیه فن‌دک صدا نداد، آن را خارج کنید تا داغ نشود.
- از وارد کردن اشیاء خارجی به داخل جا فن‌دکی اجتناب کنید این کار ممکن است به فن‌دک آسیب برساند.

### نکته!

تنها فن‌دک معتبر هیوندای باید در سوکت فن‌دک استفاده شود. از جا فن‌دکی برای شارژ ماشین اصلاح، جارو برقی، و چای سازی و غیره استفاده نکنید. این کار سبب آسیب دیدن جا فن‌دکی می‌شود. برای این کار از پریزهای مخصوص آن‌ها استفاده نمایید.

### فن‌دک (در صورت مجهز بودن)

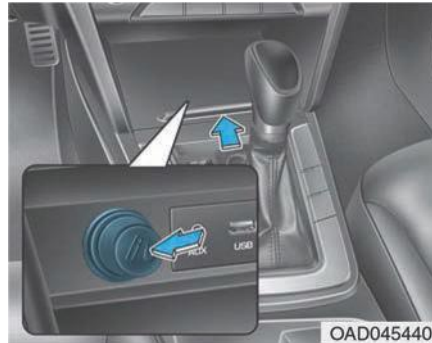

برای استفاده از فن‌دک، سوئیچ باید در وضعیت ACC یا باز باشد. فن‌دک را کامل به داخل جا فن‌دکی فشار دهید تا در وضعیت آماده قرار می‌گیرد. توصیه می‌شود که از قطعات تعویضی اصل نمایندگی مجاز شرکت کرمان موتور برای تعویض این اقلام استفاده کنید.

- موبایل و یا تبلت‌هایی که شیوه شارژ یا شارژر آن‌ها با شارژر خودرو متفاوت باشد نمی‌توانند از این پورت برای شارژ استفاده نمایند و باید از شارژر اختصاصی خود استفاده کنند.
- ترمینال شارژ تنها برای شارژ موبایل و یا تبلت استفاده می‌شود؛ از آن برای روشن نمودن وسایل صوتی و یا اجرای فایل‌ها روی AVN استفاده نکنید.



## ساعت

### بست یا بست‌های زیرپایی یا کفی (در صورت مجهز بودن)

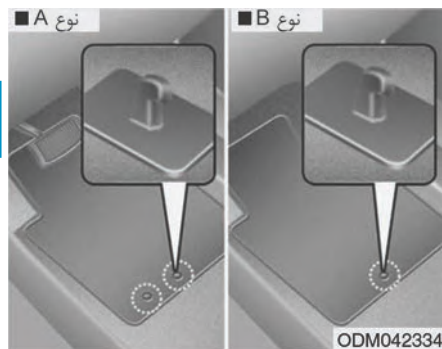

همیشه از این بست‌ها و گیره‌های زیرپایی برای بستن زیرپایی جلو به خودرو استفاده کنید. این بست‌ها سبب می‌شوند که زیرپایی به جلو نلغزد.

### گیره لباس (در صورت مجهز بودن)



برای آویزان کردن لباس، ابتدا گیره را پایین بکشید. توجه داشته باشید که این گیره‌ها برای بستن اقلام سنگین طراحی نشده‌اند.

### هشدار!

از آویزان کردن اقلام دیگر جز لباس به این گیره‌ها خودداری کنید. این امر می‌تواند در هنگام تصادف سبب ایراد خسارت‌های جانی و مالی شود.

### هشدار!

هرگز در هنگام رانندگی ساعت را تنظیم نکنید زیرا سبب کاهش کنترل شما بر خودرو می‌شود و تصادف به دنبال دارد.

برای اطلاعات بیشتر به کتابچه همراه خودرو مراجعه شود.

### احتیاط!

برای جلوگیری از آسیب دیدن اقلام روی توری و خودرو، موقع حمل وسایل حجیم و شکننده در صندوق احتیاط کنید.

### هشدار!

در هنگام کار با توری بار مواظب چشمان خود باشید و از کشیدن بیش از حد آن اجتناب کنید. همیشه صورت و بدن خود را از مسیر برگشت توری دور نگه دارید. موقعی که توری ساییده و یا آسیب دیده است، از آن استفاده نکنید.

### توری محل بار (در صورت مجهز بودن)



برای جلوگیری از حرکت اقلام در صندوق عقب، می‌توانید از ۴ بست موجود در این بخش استفاده کنید که زیر موکت قرار دارند تا توری مخصوص را به آن‌ها ببندید. مطمئن شوید که توری به خوبی در محل بار به بست‌ها محکم شده است. در صورت لزوم، توصیه می‌شود که به نمایندگی مجاز شرکت کرمان موتور مراجعه و توری مخصوص را دریافت کنید.

### هشدار!

موقع نصب زیرپایی باید موارد زیر را رعایت نمود:

- همواره قبل از رانندگی، مطمئن شوید که زیرپایی‌ها به خوبی به گیره‌های کف چسبیده‌اند.
- از زیرپایی‌هایی که به خوبی به گیره‌ها بسته نمی‌شوند استفاده نکنید.
- از گذاشتن چند زیرپایی رو هم خودداری کنید (مثلا کفی لاستیکی روی کفی موکتی) و تنها از یک زیرپایی استفاده کنید.

مهم - خودرو شما در سمت راننده دارای گیره‌هایی است که به خوبی زیرپایی را در سر جای خود نگه می‌دارند. برای جلوگیری از هرگونه تداخل آن با پدال‌ها و پای راننده، شرکت کرمان موتور توصیه می‌کند که همواره از زیرپایی مخصوص خودرو خود استفاده کنید.

۲۲۴	سیستم صوتی و تصویری
۲۲۴	پورت USB، AUX و iPod®
۲۲۴	آنتن خودرو
۲۲۵	کنترل روی فرمان
۲۲۶	سیستم صوتی / تصویری / ناوبری یا AVN
۲۲۶	فناوری بی سیم بلوتوث
۲۲۷	نحوه کار سیستم صوتی خودرو
۲۳۰	سیستم صوتی خودرو (بدون صفحه لمسی)
۲۳۱	ویژگی‌های سیستم صوتی
۲۴۷	مد رادیو (نوع A-1، نوع A-2، نوع A-3، نوع A-4 با RDS)
۲۴۸	مد رادیو (نوع A-5، نوع A-6)
۲۴۹	مد رسانه یا Media
۲۵۵	مد تلفن
۲۵۷	مد تنظیمات (نوع A-1، نوع A-2، نوع A-3، نوع A-4)
۲۶۴	مد تنظیمات (نوع A-5، نوع A-6)
۲۷۱	سیستم صوتی خودرو (با صفحه لمسی)
۲۷۲	ویژگی‌های سیستم صوتی
۲۸۹	مد رادیو (نوع B-1، نوع B-2، نوع B-3، نوع B-4)
۲۹۱	مد رادیو (نوع B-5، نوع B-6)
۲۹۲	مد رسانه یا Media
۳۰۷	مد تلفن
۳۰۷	سیستم بلوتوث (نوع B-1، نوع B-2، نوع B-3، نوع B-4)
۳۱۴	سیستم بلوتوث (نوع B-5، نوع B-6)
۳۲۰	مد تنظیمات (نوع B-1، نوع B-2، نوع B-3، نوع B-4)
۳۲۶	مد تنظیمات (نوع B-5، نوع B-6)

## سیستم صوتی و تصویری

### اطلاعات

- اگر چراغ جلوی HID متفرقه را روی خودرو نصب کنید، سیستم صوتی و وسایل الکترونیکی خودروی شما ممکن است ایراد پیدا کنند.
- از تماس و وارد شدن مواد شیمیایی مانند ادوکلن، روغن های آرایشی، کرم ضد آفتاب، مرطوب کننده ها و اسپری های خوش بوکننده به سیستم صوتی جلوگیری کنید زیرا ممکن است سبب آسیب زدن و یا تغییر رنگ آن شوند.

### آنتن خودرو

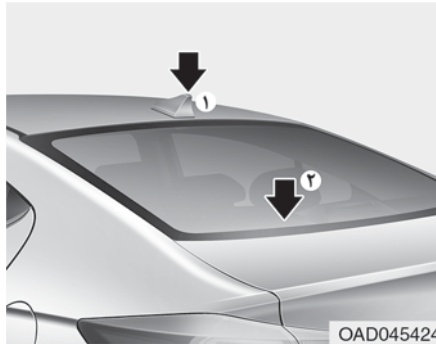

آنتن کوسه‌ای (در صورت مجهز بودن)  
این آنتن داده‌های ارسالی را دریافت می‌کند.  
(مثلاً: اطلاعات GPS)

### آنتن شیشه (۲)

خودروی شما مجهز به آنتن شیشه برای دریافت امواج رادیویی FM و AM است.

### پورت AUX، USB و iPod®



شما می‌توانید از پورت AUX برای اتصال وسایل صوتی و از پورت USB برای اتصال فلش مموری و نیز از پورت iPod® هم بدین منظور استفاده نمایید.

### اطلاعات

موقع استفاده از وسایل صوتی پرتابل متصل به پریز خودرو، ممکن است نویز ایجاد شود. در این موارد بهتر است آن را از جا شارژی جدا کنید و از باتری خود دستگاه استفاده نمایید.

❖ iPod® علامت تجاری شرکت اپل است.

### نکته!

- هرگز قسمت داخلی شیشه عقب را با شوینده و یا ابزارهای تیز تمیز نکنید زیرا ممکن است به اجزای آنتن آسیب برسد.
- از اضافه نمودن روکش‌های فلزی مانند Ni, Cd و غیره به شیشه خودداری نمایید. این روکش‌ها قدرت سیگنال‌های پخش AM و FM را کم می‌کنند.

### نکته!

- برای جلوگیری از آسیب دیدن آنتن شیشه‌ای عقب، هرگز از ابزارهای تیز و یا شیشه‌شورهای حاوی مواد ساینده برای تمیز کردن شیشه استفاده نکنید. سطح داخلی شیشه عقب را با یک کهنه نرم تمیز کنید.
- موقع زدن برچسب بر روی سطح داخلی شیشه عقب، مواظب باشید که به آنتن شیشه‌ای عقب آسیب نرسد.
- از گذاشتن اشیاء تیز در نزدیکی آنتن شیشه عقب خودداری نمایید.
- دودی کردن شیشه عقب می‌تواند روی کارکرد آنتن اثر سوء بگذارد.

## کنترل روی فرمان (در صورت مجهز بودن)

### نکته!

هرگز به صورت هم‌زمان از کلیدهای کنترل راه دور صوتی استفاده نکنید.

### درجه صدا (VOL +/-) (۱)

- برای افزایش صدای پخش، کلید VOLUME را به بالا حرکت دهید.
- برای کاهش صدای پخش، کلید VOLUME را به پایین حرکت دهید.



OAD045445

### جستجو/تنظیم مجدد (∨ / ∧) (۲)

اگر کلید SEEK/PRESET را به مدت ۰/۸ ثانیه یا بیشتر به سمت بالا یا پایین فشار دهید، وضعیت‌های زیر کار می‌کنند:

### وضعیت رادیو

به‌عنوان کلید انتخاب AUTO SEEK می‌کند. تا زمانی که کلید را رها نکرده‌اید به جستجوی خود ادامه می‌دهد.



OAD045444L

در این خودرو ریموت کنترل پخش روی فرمان هم نصب شده است تا به خاطر کار با سیستم پخش خودرو راننده مجبور به رها کردن فرمان نباشد.

### وضعیت MEDIA

در این وضعیت مانند کلید FF/REW یا عقب و جلو کردن عمل می‌کند.

## فناوری بی سیم بلوتوث (در صورت مجهز بودن)



با استفاده از فناوری بلوتوث می توانید بدون سیم از تلفن همراه خود استفاده کنید.

## سیستم صوتی / تصویری / ناوبری یا AVN (در صورت مجهز بودن)

اطلاعات بیشتر در مورد سیستم AVN در یک کتابچه مجزا آمده است.

اگر کلید SEEK/PRESET کمتر از ۰/۸ ثانیه فشار داده شود، در هر وضعیت کار کردهای زیر را دارد.

**وضعیت رادیو**  
به عنوان کلید انتخاب PRESET STATION UP/DOWN کار می کند.

**وضعیت MEDIA**  
در این وضعیت مانند کلید TRACK UP/DOWN عمل می کند.

**وضعیت (۳) (CD)**  
کلید MODE را برای انتخاب رادیو، CD و یا AUX فشار دهید.

**وضعیت بی صدا (۴) (MUTE)**

- برای بی صدا کردن پخش، این کلید را فشار دهید.
- برای فعال کردن صدا، مجدداً این کلید را فشار دهید.

## اطلاعات

در ادامه این فصل اطلاعات بیشتری در مورد کلیدهای کنترل سیستم صوتی ارائه می شود.

این ضعف سیگنال می‌تواند ناشی از عواملی مانند فاصله از ایستگاه رادیویی، نزدیک بودن به دیگر ایستگاه‌های رادیویی و یا وجود ساختمان‌ها و پل و سدها و دیگر موانع در این منطقه باشد.

## نحوه کار سیستم صوتی خودرو

### گیرنده FM

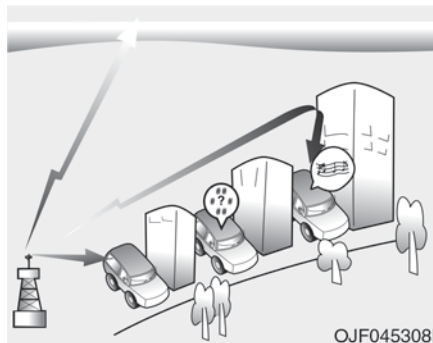

امواج رادیویی AM و FM از برج‌های فرستنده اطراف شهر پخش می‌شوند و توسط آنتن روی خودرو شما دریافت می‌گردند. سپس این امواج توسط رادیو پردازش و به بلندگوهای خودرو شما ارسال می‌شوند.

اگر موج رادیویی قدرتمندی به خودروی شما برسد، طراحی مهندسی خودروی شما به گونه‌ای است که آن را به بهترین کیفیت ممکن پخش می‌کند. اما در مواردی سیگنال ورودی به خودرو شما قوی و واضح نیست.

(۱) کلید تلفن / پاسخ به آن

(۲) کلید قطع تماس

(۳) کلید میکروفون

- صوتی: برای جزئیات و اطلاعات بیشتر به بخش صوتی یا AUDIO این فصل مراجعه کنید.
- AVN: اطلاعات بیشتر در مورد فناوری بلوتوث در کتابچه ای مجزا آمده است.

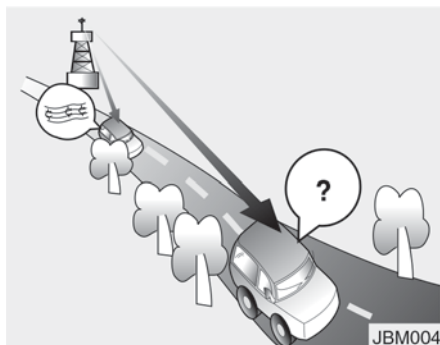

JBM004

- از بین رفتن صدای رادیو - با دور شدن خودرو شما از ایستگاه، امواج رادیویی ضعیف شده و صدا از بین می‌رود. وقتی این اتفاق رخ می‌دهد، بهتر است از ایستگاه رادیویی دیگری استفاده کنید.
- لرزش صدا - امواج FM ضعیف یا موانع بزرگ بین فرستنده و رادیوی شما می‌تواند سبب اختلال در صدا و نویز و لرزش صدا شود. با کاهش صدای زیر، ممکن است این مشکل حل شود تا وقتی که اختلال کاملا از بین برود.

### ایستگاه رادیویی FM

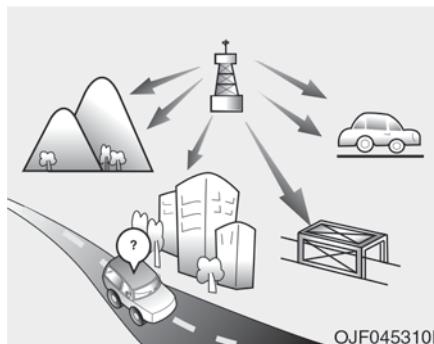

OJF045310L

امواج FM با فرکانس‌های بالا ارسال می‌شوند و از روی موانع زمین عبور نمی‌کنند. به همین دلیل، این امواج در فواصل کوتاهی از ایستگاه خود از بین می‌روند. همچنین، امواج FM به راحتی تحت تاثیر ساختمان‌ها، کوه‌ها، و موانع دیگر قرار می‌گیرند. این امر می‌تواند منجر به شرایط نامطلوبی شود که ممکن است شما فکر کنید که رادیوی خودروی شما مشکل دارد. اما توجه داشته باشید که شرایطی مانند موارد زیر، عادی است و ارتباطی با رادیوی شما ندارد:

### گیرنده AM (MW, LW)

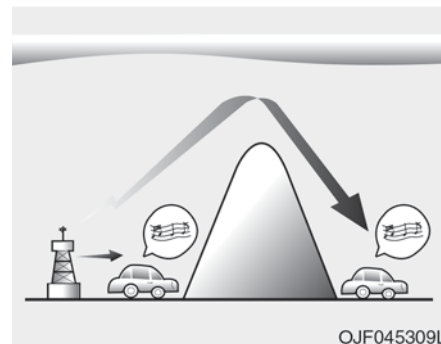

OJF045309L

امواج AM از فواصل طولانی‌تر از امواج FM قابل دریافت هستند زیرا این امواج با فرکانس پایین ارسال می‌شوند. این امواج راه دور رادیویی با فرکانس پایین می‌توانند از روی موانع زمین رد شوند و به صورت مستقیم حرکت نمی‌کنند. به علاوه، آن‌ها می‌توانند موانع را دور بزنند و به همین دلیل پوشش سیگنال آن‌ها عالی است.



## استفاده از تلفن همراه یا بی سیم

موقع استفاده از تلفن همراه در خودرو، سیستم صوتی نویز می گیرد. این امر به معنی خراب شدن وسایل صوتی نیست. برای جلوگیری از این وضعیت در مکانی دور از وسایل صوتی از تلفن همراه خود استفاده کنید.

### نکته !

موقع استفاده از وسایل ارتباطی مانند موبایل یا بی سیم در داخل خودرو، باید از آنتن بیرونی مجزایی استفاده نمود. وقتی تنها با آنتن داخلی از موبایل یا بی سیم استفاده می کنید، این وسایل در کار سیستم های برقی خودرو تداخل ایجاد کرده و روی استفاده ایمن از خودرو اثر سوء می گذارند.

### هشدار !

هرگز در هنگام رانندگی از موبایل استفاده نکنید. برای پاسخ به تلفن و یا زنگ زدن، در یک جای امن توقف کنید.

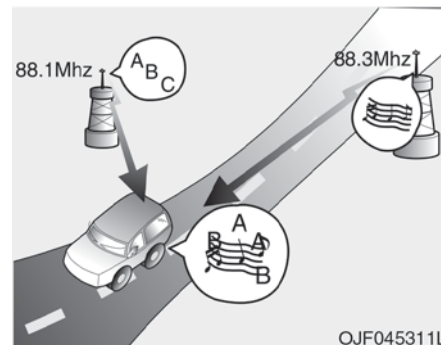

OJF045311L

- تغییر ایستگاه رادیویی - با ضعیف تر شدن امواج FM سیگنال های قوی تر نزدیک اجرا می شوند زیرا رادیوی شما برای قفل شدن روی واضح ترین صدا طراحی شده است. اگر این اتفاق رخ داد، ایستگاه دیگر با سیگنال بهتر را انتخاب کنید.
- کنسل نمودن چند مسیر - سیگنال های رادیویی دریافتی از چند جهت می توانند سبب اختلال و لرزش شوند. این می تواند ناشی از سیگنال مستقیم و یا انعکاس یافته از یک ایستگاه باشد و یا ناشی از سیگنال های دو ایستگاه با فرکانس های نزدیک باشند. اگر این اتفاق رخ دهد، ایستگاه دیگر را انتخاب کنید تا وقتی این وضعیت رفع شود.

## سیستم صوتی خودرو (بدون صفحه لمسی)

■ نوع A-1



(بلوتوث دار)

■ نوع A-2



ADA50000EE/ADA50001EE

## ویژگی‌های سیستم صوتی



### EJECT (۱)

- سی دی داخل سیستم را خارج می‌کند.

### (۲) رادیو (نوع A-1)

- امکان استفاده از امواج FM و AM
- هر بار که این کلید فشار داده می‌شود، موج به ترتیب زیر عوض می‌شود:

FM1 → FM2 → FMA → AM → AMA

- (۳) سیستم پخش خودرو (صوتی تصویری)
- این سیستم امکان استفاده از CD، فلش (آی‌پد)، اوکس، و مدهای \*My Music BT Audio را دارد.

- هر بار که این کلید فشار داده می‌شود، سیستم مورد استفاده به ترتیب زیر عوض می‌شود: CD, USB(iPod®), AUX, My Music\*, \*BT Audio

\*اگر خودروی شما دارای این ویژگی باشد.

### (۴) تلفن (نوع A-1)

- صفحه تلفن را فعال می‌کند و مورد استفاده قرار می‌دهد.
- وقتی تلفن وصل نیست، صفحه اتصال نمایش داده می‌شود.

### (۵) جستجوی ترک (SEEK TRACK)

- مد رادیو: به صورت خودکار فرکانس‌ها را جستجو می‌کند.
- مد CD, USB, iPod®, My Music \*

- با فشار آرام این کلید: سیستم فایل صوتی قبلی یا بعدی را انتخاب می‌کند.

- با فشار و نگه داشتن این کلید: سیستم فایل صوتی فعلی را به عقب برمی‌گرداند یا جلو می‌برد.

\*اگر خودروی شما دارای این ویژگی باشد.

### (۶) کلید روشن و خاموش و ولوم (POWER/VOLUME)

- کلید روشن و خاموش کردن (POWER): با فشار این کلید سیستم روشن یا خاموش می‌شود.
- کلید ولوم کم و زیاد کردن صدا (Volume): با گرداندن این کلید به چپ یا راست، صدا کم یا زیاد می‌شود.



### (۷) [۱] - [۶] (تنظیم شده از قبل)

- مد رادیو: فرکانس‌ها (کانال‌ها) را ذخیره و یا فرکانس‌های ذخیره شده (کانال‌ها) را دریافت می‌نماید.

- مد CD, USB, iPod®, My Music \*

- [RPT]: فایل صوتی در حال اجرا را تکرار می‌کند.

- [RDM]: فایل صوتی را به صورت تصادفی انتخاب می‌کند.

- در صفحه پاپ آپ Radio, Media, Setup و Menu شماره منو انتخاب می‌شود. \*اگر خودروی شما دارای این ویژگی باشد.





### (۱۴) FM (نوع A-2)

- سیستم به وضعیت FM تغییر می‌کند.
- هر بار که این کلید فشار داده می‌شود، مدهای سیستم به ترتیب زیر تغییر می‌کند:  
FM1 → FM2 → FMA

### (۱۵) AM (نوع A-2)

- تغییر مدها به صورت زیر است:
- هر بار که این کلید فشار داده می‌شود، مدهای سیستم به ترتیب زیر تغییر می‌کند:  
AM → AMA

### (۱۰) تنظیمات / ساعت (SETUP/CLOCK)

با یک بار فشار این کلید: سیستم به مدهای تنظیمات نمایشگر، صدا، ساعت، تلفن، سیستم (Display, Sound, Clock, Phone, System) می‌رود.

- با فشار و نگه داشتن این کلید: سیستم به صفحه تنظیمات ساعت (Time setting) می‌رود.

### (۱۱) منو (MENU)

- منوی مد فعلی را نمایش می‌دهد.
- فهرست iPod®: به دسته مادر یا اصلی می‌رود.

### (۱۲) فولدر یا پوشه (FOLDER)

- مد MP3 CD / USB: جستجوی فولدر یا پوشه‌ای انجام می‌شود.

### (۱۳) کلید تنظیم یا TUNE

- مد رادیو: با چرخاندن این کلید به چپ و راست، فرکانس تغییر می‌کند.
- مد CD, USB, iPod®, My Music\*: با چرخاندن این کلید به چپ و راست فایل‌های صوتی جستجو می‌شوند.
- وقتی فایل صوتی مطلوب نمایش داده می‌شود، کلید را فشار دهید تا این فایل صوتی اجرا شود.
- فوکوس در تمامی منوهای قابل انتخاب حرکت می‌کند و منوها انتخاب می‌شوند.
- \*اگر خودروی شما دارای این ویژگی باشد.

### (۸) DISP

- هر بار که این کلید را به آرامی فشار می‌دهید، صفحه به صورت زیر تغییر می‌کند:  
Screen Off → Screen On → Screen Off
  - فعالیت سیستم صوتی ادامه پیدا می‌کند و تنها صفحه خاموش می‌شود.
  - در حالت Screen Off، برای روشن شدن مجدد صفحه یک کلید را به دلخواه فشار دهید.
- ### (۹) TA/SCAN
- مد رادیو:
  - با یکبار فشار این کلید: TA روشن یا خاموش می‌شود.
  - با فشار و نگه داشتن این کلید: هر فرکانس ۵ ثانیه اجرا می‌شود.
  - مد CD, USB, My Music\*:
  - فشار و نگه داشتن این کلید: هر فایل صوتی ۱۰ ثانیه اجرا می‌شود.
  - با فشار و نگه داشتن مجدد فایل فعلی ادامه پیدا می‌کند.
  - \*اگر خودروی شما دارای این ویژگی باشد.

■ نوع A-3



(بلوتوث دار)

■ نوع A-4



ADA50002EE/ADA50003EE



(۷) [۱] - [۶] (تنظیم شده از قبل)

- مد رادیو: فرکانس‌ها (کانال‌ها) را ذخیره و یا فرکانس‌های ذخیره شده (کانال‌ها) را دریافت می‌نماید.
- مد CD, USB, iPod®, My Music\*  
- [RPT]: فایل صوتی در حال اجرا را تکرار می‌کند.
- [RDM]: فایل صوتی را به صورت تصادفی انتخاب می‌کند.
- در صفحه پاپ آپ Radio, Media, Setup و Menu شماره منو انتخاب می‌شود.  
\*اگر خودروی شما دارای این ویژگی باشد.



- هر بار که این کلید فشار داده می‌شود، سیستم مورد استفاده به ترتیب زیر عوض می‌شود: CD, USB(iPod®), AUX, My Music\*, \*BT Audio

\*اگر خودروی شما دارای این ویژگی باشد.

(۴) تلفن (نوع A-3)

- صفحه تلفن را فعال می‌کند و مورد استفاده قرار می‌دهد.
- وقتی تلفن وصل نیست، صفحه اتصال نمایش داده می‌شود.

(۵) جستجوی ترک (SEEK TRACK)

- مد رادیو: به صورت خودکار فرکانس‌ها را جستجو می‌کند.
- مد CD, USB, iPod®, My Music\*

- با فشار آرام این کلید: سیستم فایل صوتی قبلی یا بعدی را انتخاب می‌کند.
- با فشار و نگه داشتن این کلید: سیستم فایل صوتی فعلی را به عقب برمی‌گرداند یا جلو می‌برد.

\*اگر خودروی شما دارای این ویژگی باشد.

(۶) کلید روشن و خاموش و ولوم (PWR/VOL)

- کلید روشن و خاموش کردن (POWER): با فشار این کلید سیستم روشن یا خاموش می‌شود.
- کلید ولوم کم و زیاد کردن صدا (Volume): با گرداندن این کلید به چپ یا راست، صدا کم یا زیاد می‌شود.

## ویژگی‌های رادیو خودرو



(۱) EJECT

- سی دی داخل سیستم را خارج می‌کند.

(۲) رادیو (نوع A-1)

- امکان استفاده از امواج FM و AM
- هر بار که این کلید فشار داده می‌شود، موج به ترتیب زیر عوض می‌شود:

FM1 → FM2 → FMA → AM → AMA

- (۳) سیستم پخش خودرو (صوتی تصویری)
- این سیستم امکان استفاده از CD, فلش (آی‌پد)، اوکس، و مدهای My Music\*, \*BT Audio را دارد.



### (۱۰) تنظیمات / ساعت (SETUP/CLOCK)

با یک بار فشار این کلید: سیستم به مدهای تنظیمات نمایشگر، صدا، ساعت، تلفن، سیستم (Display, Sound, Clock, Phone, System) می‌رود.

- با فشار و نگه داشتن این کلید: سیستم به صفحه تنظیمات ساعت (Time setting) می‌رود.

### (۱۱) منو (MENU)

- منوی مد فعلی را نمایش می‌دهد.
- فهرست iPod®: به دسته مادر یا اصلی می‌رود.

### (۱۲) فولدر یا پوشه (FOLDER)

- مد MP3 CD / USB: جستجوی فولدر یا پوشه‌ای انجام می‌شود.

### (۱۳) کلید تنظیم یا TUNE

- مد رادیو: با چرخاندن این کلید به چپ و راست، فرکانس تغییر می‌کند.

- مد CD, USB, iPod®, My Music\*: با چرخاندن این کلید به چپ و راست فایل‌های صوتی جستجو می‌شوند.

وقتی فایل صوتی مطلوب نمایش داده می‌شود، کلید را فشار دهید تا این فایل صوتی اجرا شود.

- فوکوس در تمامی منوهای قابل انتخاب حرکت می‌کند و منوها انتخاب می‌شوند.

\* اگر خودروی شما دارای این ویژگی باشد.

### (۸) DISP

- هر بار که این کلید را به آرامی فشار می‌دهید، صفحه به صورت زیر تغییر می‌کند:

Screen Off → Screen On → Screen Off

- فعالیت سیستم صوتی ادامه پیدا می‌کند و تنها صفحه خاموش می‌شود.

- در حالت Screen Off، برای روشن شدن مجدد صفحه یک کلید را به دلخواه فشار دهید.

### (۹) TA/SCAN

- مد رادیو:

- با یکبار فشار این کلید: TA روشن یا خاموش می‌شود.

- با فشار و نگه داشتن این کلید: هر فرکانس ۵ ثانیه اجرا می‌شود.

- مد CD, USB, My Music\*:

- فشار و نگه داشتن این کلید: هر فایل صوتی ۱۰ ثانیه اجرا می‌شود.

- با فشار و نگه داشتن مجدد فایل فعلی ادامه پیدا می‌کند.

\* اگر خودروی شما دارای این ویژگی باشد.

■ نوع A-5



(بلوتوث دار)

■ نوع A-6



ADA50004EE/ADA50005EE



## ویژگی‌های سیستم صوتی



### EJECT (۱)

• سی دی داخل سیستم را خارج می‌کند.

### (۲) رادیو (نوع A-5)

• امکان استفاده از امواج FM و AM  
• هر بار که این کلید فشار داده می‌شود، موج

به ترتیب زیر عوض می‌شود:

FM1 → FM2 → FMA

### (۳) سیستم پخش خودرو (صوتی تصویری)

• این سیستم امکان استفاده از CD، فلش (آی‌پد)، اوکس، و مدهای \*My Music BT Audio را دارد.

• هر بار که این کلید فشار داده می‌شود، سیستم مورد استفاده به ترتیب زیر عوض می‌شود: CD, USB(iPod®), AUX, My Music\*, \*BT Audio

\* اگر خودروی شما دارای این ویژگی باشد.

### (۴) تلفن (نوع A-5)

• صفحه تلفن را فعال می‌کند و مورد استفاده قرار می‌دهد.  
• وقتی تلفن وصل نیست، صفحه اتصال نمایش داده می‌شود.

### (۵) جستجوی ترک (SEEK TRACK)

• مد رادیو: به‌صورت خودکار فرکانس‌ها را جستجو می‌کند.

### • مد CD, USB, iPod®, My Music\*

- با فشار آرام این کلید: سیستم فایل صوتی قبلی یا بعدی را انتخاب می‌کند.  
- با فشار و نگه داشتن این کلید: سیستم فایل صوتی فعلی را به عقب برمی‌گرداند یا جلو می‌برد.

\* اگر خودروی شما دارای این ویژگی باشد.

### (۶) کلید روشن و خاموش و ولوم (PWR/ VOL)

• کلید روشن و خاموش کردن (POWER): با فشار این کلید سیستم روشن یا خاموش می‌شود.  
• کلید ولوم کم و زیاد کردن صدا (Volume): با گرداندن این کلید به چپ یا راست، صدا کم یا زیاد می‌شود.



### (۷) [۱] - [۶] (تنظیم شده از قبل)

• مد رادیو: فرکانس‌ها (کانال‌ها) را ذخیره و یا فرکانس‌های ذخیره شده (کانال‌ها) را دریافت می‌نماید.

### • مد CD, USB, iPod®, My Music\*

- [RPT]: فایل صوتی در حال اجرا را تکرار می‌کند.  
- [RDM]: فایل صوتی را به‌صورت تصادفی انتخاب می‌کند.

• در صفحه پاپ آپ Radio, Media, Setup و Menu شماره منو انتخاب می‌شود.

\* اگر خودروی شما دارای این ویژگی باشد.

## SCAN (۹)

- با فشار و نگه داشتن این کلید: هر فرکانس ۵ ثانیه اجرا می‌شود.
- مد CD, USB, My Music\*:
- فشار و نگه داشتن این کلید: هر فایل صوتی ۱۰ ثانیه اجرا می‌شود.
- با فشار و نگه داشتن مجدد فایل فعلی ادامه پیدا می‌کند.

\*اگر خودروی شما دارای این ویژگی باشد.

- ## (۱۰) تنظیمات / ساعت (SETUP/CLOCK)
- با یک بار فشار این کلید: سیستم به مدهای تنظیمات نمایشگر، صدا، ساعت، تلفن، سیستم (Sound, Clock, Phone, System) می‌رود.
- با فشار و نگه داشتن این کلید: سیستم به صفحه تنظیمات ساعت (Time setting) می‌رود.

## (۱۱) منو (MENU)

- منوی مد فعلی را نمایش می‌دهد.
- فهرست iPod®: به دسته مادر یا اصلی می‌رود.

## (۱۲) فولدر یا پوشه (FOLDER)

- مد MP3 CD / USB: جستجوی فولدر یا پوشه‌ای انجام می‌شود.
- (۱۳) کلید تنظیم یا TUNE
- مد رادیو: با چرخاندن این کلید به چپ و راست، فرکانس تغییر می‌کند.
- مد CD, USB, iPod®, My Music\*: با چرخاندن این کلید به چپ و راست فایل‌های صوتی جستجو می‌شوند.

- وقتی فایل صوتی مطلوب نمایش داده می‌شود، کلید را فشار دهید تا این فایل صوتی اجرا شود.
- فوکوس در تمامی منوهای قابل انتخاب حرکت می‌کند و منوها انتخاب می‌شوند.
- \*اگر خودروی شما دارای این ویژگی باشد.



## (۱۸) DISP

- هر بار که این کلید را به آرامی فشار می‌دهید، صفحه به صورت زیر تغییر می‌کند:  
Screen Off → Screen On → Screen Off
- فعالیت سیستم صوتی ادامه پیدا می‌کند و تنها صفحه خاموش می‌شود.
- در حالت Screen Off، برای روشن شدن مجدد صفحه یک کلید را به دلخواه فشار دهید.



### (۱۴) FM (نوع A-6)

- سیستم به وضعیت FM تغییر می‌کند.
- هر بار که این کلید فشار داده می‌شود، مدهای سیستم به ترتیب زیر تغییر می‌کند:

FM1 → FM2

### (۱۵) AM (نوع A-6)

- موج AM را انتخاب می‌کند.

## اطلاعات

– استفاده از دیسک

- اگر دمای داخل خودرو خیلی بالا است، شیشه خودرو را پایین بکشید تا قبل از استفاده از سیستم، اندکی هوا خنک شود.
  - همیشه از CD های شرکتی استفاده کنید و هرگز بدون اجازه فایل‌های MP3/ WMA را کپی و استفاده نکنید.
  - هرگز از معرف‌های فرار مانند بنزن و یا تینر برای تمیز کردن CD ها استفاده نکنید. بهتر است از شوینده‌های عادی و اسپری‌های مغناطیسی مخصوص این کار استفاده کنید.
  - برای جلوگیری از خش خوردن CD ها، همواره آن‌ها را از لبه‌ها و یا با استفاده از سوراخ میانی بگیرید و جابه‌جا کنید.
  - برای تمیز کردن سطح CD از یک پارچه نرم استفاده کنید و از مرکز به سمت قسمت بیرونی تمیز کنید.
  - از آسیب زدن به سطح CD و یا چسباندن برچسب به آن خودداری کنید.
  - مواظب باشید که بیش از یک CD را وارد پخش خودرو نکنید.
  - بعد از استفاده از CD ها آن‌ها را داخل جلد خود قرار دهید تا خش دار و کثیف نشوند.
- (ادامه دارد)

• (ادامه)

- اجرای CD به نوع دستگاه شما بستگی دارد و ممکن است دستگاه شما بعضی از CD ها را نخواند. بنابراین در صورت عدم اجرای یک CD در پخش خودرو، آن را خارج کنید و دیگر استفاده نکنید تا دستگاه آسیب نبیند.

## اطلاعات

– اجرای CD های غیر قابل اجرا در پخش خودرو

همواره از CD هایی استفاده کنید که سیستم خودرو شما قادر به پخش آن‌ها است. عدم اجرای یک CD به خاطر عدم امکان اجرای آن توسط دستگاه است و عیب از پخش خودرو نیست.

### نکته

برای اجرای فایل‌ها (فولدرها) به شرح زیر عمل کنید:

۱. ترتیب اجرای فایل‌های صوتی: از ۱ تا ۱۴ به ترتیب اجرا می‌شوند.
  ۲. ترتیب اجرای پوشه‌ها یا فولدرها:
- \* اگر فایل صوتی شما حاوی یک پوشه باشد، در آن صورت آن پوشه اجرا نمی‌شود.

## ⚠ هشدار!

(ادامه)

- اگر صفحه سیستم پخش خالی است و یا صدای شنیده نمی‌شود و یا صدای سیستم نشان از معیوب بودن آن است، از سیستم صوتی استفاده نکنید. استفاده مداوم از سیستم در این موارد می‌تواند سبب برق گرفتگی و یا آتش‌سوزی شود و یا کلاً به سیستم آسیب می‌زند.
- هنگام صاعقه و رعد و برق به آنتن دست نزنید زیرا ممکن است سبب بروز صاعقه و برق گرفتگی شود.
- هرگز برای فعال نمودن سیستم در مکان‌های ممنوعه توقف نکنید.
- همیشه وقتی که سوئیچ باز است از سیستم صوتی استفاده نمایید. استفاده طولانی‌مدت از سیستم صوتی با سوئیچ بسته می‌تواند به تخلیه باتری بیانجامد.

## ⚠ هشدار!

- هرگز در هنگام رانندگی به صفحه نمایشگر خیره نشوید. این کار می‌تواند سبب پرت شدن حواس و تصادف شود.
  - هرگز سیستم صوتی را دمونتاژ، مونتاژ و یا تعمیر نکنید زیرا این کار می‌تواند سبب تصادف، آتش‌سوزی و یا برق گرفتگی شود. انجام این کار را به نمایندگی بسپارید.
  - استفاده از تلفن همراه در هنگام رانندگی می‌تواند سبب حواس‌پرتی و عدم توجه به مسیر و در نتیجه افزایش احتمال تصادف شود. همیشه برای استفاده از تلفن همراه توقف کنید.
  - همواره توجه کنید که آب و یا اشیاء خارجی را داخل وسایل نریزد زیرا می‌تواند منجر به آتش‌سوزی، دود و یا ایراد در کار دستگاه شود.
- (ادامه دارد)

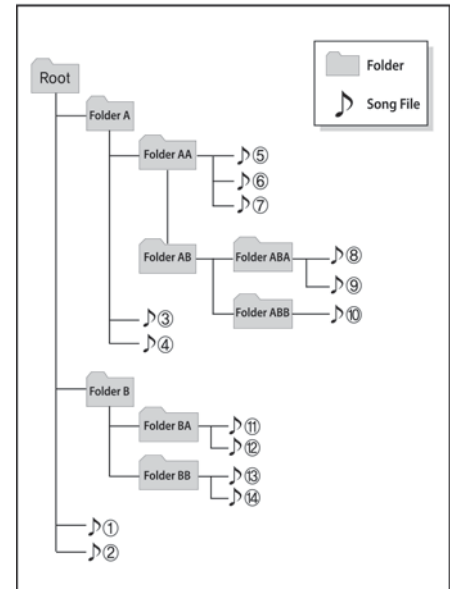
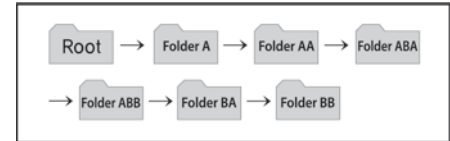

## هشدار!

رانندگی با حواس پرت می‌تواند سبب کاهش کنترل راننده بر خودرو و بروز تصادف و حوادث جانی و مالی شود. همیشه به یاد داشته باشید که رانندگی ایمن و قانونی وظیفه اصلی راننده است و کار با وسایل خودرو یا و یا هر اقدام دیگری غیر از رانندگی می‌تواند سبب جلب توجه راننده و حواس پرتی او شود.

## نکته!

- کار با سیستم پخش خودرو در هنگام رانندگی می‌تواند به خاطر حواس پرتی منجر به تصادف شود. بدین منظور ابتدا خودرو را متوقف و سپس از سیستم استفاده کنید.
- همیشه میزان صدای سیستم صوتی را تا حدی تنظیم نمایید که بتوانید صداهای بیرون خودرو را بشنوید. نشنیدن صدای بیرون خودرو در زمان رانندگی خطرناک است و می‌تواند منجر به تصادف شود.
- همیشه موقع روشن کردن پخش به میزان صدای آن توجه داشته باشید. صدای ناگهان زیاد پخش در زمان روشن کردن پخش خودرو می‌تواند برای گوش‌ها مضر باشد و به آن‌ها آسیب برساند (همیشه قبل از خاموش کردن، صدای پخش را در سطحی مناسب تنظیم کنید).
- برای هر تغییری در سیستم صوتی و نصب آن از نمایندگی خودرو و یا نمایندگی فروش سیستم پخش خودرو کمک بگیرید.

(ادامه دارد)

(ادامه)

- همیشه وقتی که سوئیچ باز است از سیستم صوتی استفاده نمائید. استفاده طولانی مدت از سیستم صوتی با سوئیچ بسته می‌تواند به تخلیه باتری بیانجامد.
- از وارد شدن ضربه شدید به سیستم صوتی جلوگیری کنید. وارد شدن فشار مستقیم به قسمت جلوی مانیتور سیستم می‌تواند به صفحه لمسی و یا LCD آسیب برساند.
- از گذاشتن نوشیدنی‌ها در نزدیکی سیستم صوتی خودداری کنید زیرا ریختن این مایعات روی آن می‌تواند سبب خرابی شدن سیستم شود.
- در صورت درست کار نکردن دستگاه‌ها و سیستم‌ها، لطفاً با نمایندگی تماس بگیرید.
- از قرار دادن سیستم صوتی در محیط‌های الکترومغناطیس خودداری کنید زیرا می‌تواند منجر به ایجاد نویز و تداخل شود.
- هرگز برای تمیز کردن سیستم صوتی و داشبورد از موادی مانند روغن‌های آرایشی و ادوکلن استفاده نکنید زیرا می‌تواند سبب آسیب دیدگی این بخش‌ها و تغییر رنگ آن‌ها شود.

اطلاعات 

## - استفاده از فلش USB

- فلش USB را بعد از روشن کردن خودرو به پخش بزنید. در غیر این صورت احتمالاً فلش USB آسیب می‌بیند. اگر خودرو را در حالتی که فلش USB روی آن است، روشن یا خاموش کنید، احتمالاً فلش USB درست کار نمی‌کند.
- موقع زدن و در آوردن فلش USB به الکتریسیته ساکن توجه کنید.
- اگر پلیبرهای MP3 کد گذاری شده به صورت حافظه‌های خارجی به پخش وصل شوند ممکن است دستگاه آن‌ها را شناساند.
- موقع اتصال USB به دستگاه شاید در مواردی سیستم آن را نشناسد.
- سیستم ممکن است پلیبرهای MP3 رمزی شده را نشناسد.
- USB‌های بدون تایید I/F USB شاید قابل شناسایی نباشند.

(ادامه دارد)

(ادامه)

- این سیستم تنها فایل‌های MP3 یا WMA غیر اصل را اجرا نمی‌کند.
- این دستگاه USB‌های فرمت شده با فرمت FAT 12/16/32 را می‌شناسد.
- سیستم ممکن است بعضی از USB‌ها را به خاطر مساله ناهمخوانی دستگاه‌ها نشناسد.
- اگر تنظیمات بایت/سکتور فرمت شده USB بیرونی 512BYTE یا 2048BYTE نباشد، در آن صورت فلش شناخته نمی‌شود.
- مواظب باشید که کانکتور USB با قطعات بدنه و یا اشیاء خارجی تماس پیدا نکند.
- اگر در مدت کوتاهی به دفعات USB را قطع وصل نمایید، ممکن است آسیب ببیند.
- موقع در آوردن USB صدایی از پخش به گوش می‌رسد.
- همیشه در حالتی که دستگاه پخش خاموش است، USB را به آن زده و یا از آن جدا کنید.
- این سیستم تنها فایل‌های MP3 با نرخ متراکم‌سازی بین 8Kbps تا 320Kbps را می‌شناسد.
- این سیستم تنها فایل‌های موزیک WMA با نرخ متراکم‌سازی بین 8Kbps تا 320Kbps را می‌شناسد.

(ادامه دارد)

(ادامه)

- مدت زمان مورد نیاز برای شناختن USB به نوع، اندازه و یا فرمت‌های فایل ذخیره شده در آن بستگی دارد. این تفاوت به معنای خرابی سیستم و یا USB نیست.
- این سیستم تنها از USB‌هایی پشتیبانی می‌کند که برای اجرای فایل‌های موزیک استفاده می‌شوند.
- این سیستم قادر به نمایش تصاویر ویدئوهای درون USB‌ها نیست.
- هرگز از USB/I/F برای شارژ نمودن باتری‌ها و یا متعلقات USB دار مولد گرما استفاده نکنید. این کار می‌تواند سبب کاهش کارایی و یا آسیب دیدن دستگاه شود.
- این دستگاه ممکن است در صورتی که از هاب‌های USB و کابل USB مجزا استفاده کنید، آن‌ها را نشناسد. USB را مستقیماً به ترمینال چند رسانه‌ای خودرو بزنید.
- از USB تنها برای اجرای فایل‌های موزیک مشخص شده استفاده کنید و از آن در موارد دیگر استفاده ننمایید.
- اجرای ویدئو یا فایل‌های تصویری از طریق USB پشتیبانی نشده است.

(ادامه دارد)

(ادامه)

- موقع استفاده از حافظه‌های USB با درایوهای منطقی مجزا، تنها فایل‌های ذخیره شده در درایو ریشه قابل اجرا هستند.
- اگر برنامه‌های مربوطه در USB نصب نباشند، ممکن است فایل درست اجرا نشود.
- این دستگاه ممکن است در صورتی که تلفن همراه، پلیرهای MP3 و دوربین دیجیتال و یا دیگر وسایل الکترونیکی به آن متصل باشند، درست کار نکنند.
- شارژ از طریق USB ممکن است برای بعضی از موبایل‌ها جواب ندهد.
- موقع استفاده از حافظه‌های USB با روکش فلزی و حافظه کناری، شاید درست کار نکند.

(ادامه دارد)

(ادامه)

- ممکن است هنگام استفاده از فرمت‌هایی مانند CF، HDD و یا حافظه SD، دستگاه درست کار نکند.
- سیستم پخش خودرو ممکن است از فایل‌های قفل شده با DRM (مدیریت حقوق دیجیتال) پشتیبانی نکند.
- فلش کارت‌های USB که از ادپتور نوع SD و یا CF استفاده می‌کنند، ممکن است درست شناخته نشوند.
- موقع استفاده از USB HDDs یا USB های دارای عیب در اتصال ناشی از لرزش خودرو، ممکن است دستگاه درست کار نکند.

از حافظه‌های USB که به‌عنوان جاکلیدیو یا وسایل همراه موبایل استفاده می‌شوند، استفاده نکنید.

استفاده از این وسایل ممکن است به جک USB آسیب برساند.



## اطلاعات i

– استفاده از iPod®

- شماری از مدل‌های آی‌پد ممکن است از پروتکل ارتباط پشتیبانی نکنند و فایل‌ها را درست اجرا ننمایند.
- مدل‌های آی‌پد پشتیبانی شده:
  - iPhone® 3GS/4
  - iPod® touch 1st-4th generation
  - iPod® nano 1st-6th generation
  - iPod® classic
- ترتیب جستجو و یا اجرا فایل‌های صوتی در آی‌پد ممکن است با ترتیب جستجوی آن در سیستم صوتی متفاوت باشد.
- اگر آی‌پد به خاطر نقص خود از کار بیافتد، آن را ریست نمایید (برای ریست نمودن به کتابچه ای‌پد رجوع شود).
- آی‌پد ممکن است با باتری کم کار نکند. (ادامه دارد)

(ادامه)

(ادامه)

## اطلاعات

– استفاده از تلفن بلوتوث دار (در صورت مجهز بودن)

- هندزفری بلوتوث دار به دستگاهی مرتبط است که به کاربر اجازه می‌دهد تا با موبایل بلوتوث دار از طریق سیستم پخش خودرو تماس برقرار نماید.
- سیستم بلوتوث این امکان را می‌دهد تا وسایل بلوتوث دار از فاصله کوتاه به سیستم پخش متصل شوند و از جمله این وسایل می‌توان به وسایل هندزفری، هدست استریو، ریموت بی‌سیم و غیره اشاره نمود. قبل از استفاده از ویژگی‌های صوتی بلوتوث، برای کسب اطلاعات بیشتر به وبسایت بلوتوث به آدرس [www.Bluetooth.com](http://www.Bluetooth.com) مراجعه نمایید. (ادامه دارد)

- موقع اتصال آی پد به کابل آن، بخش **USB** کابل را کاملاً وارد پورت **USB** خودرو کنید. اگر این اتفاق نیافتد در آن صورت ارتباط بین آی پد و سیستم صوتی ممکن است مختل شود.
- موقع تنظیمات صدای آی پد و سیستم صوتی، صدای هر دو وسیله ممکن است همپوشانی نمایند و کیفیت صدا را کم و یا مختل کنند.
- موقع تنظیم ولوم سیستم صوتی بخش اکولایزر آی پد را غیر فعال یا خاموش کنید و موقع استفاده از اکولایزر آی پد اکولایزر سیستم صوتی را خاموش نمایید.
- موقع عدم استفاده از آی پد در سیستم صوتی کابل آن را باز کنید. در غیر این صورت ممکن است آی پد در وضعیت اتصال بماند و درست کار نکند.
- از کابل‌های **USB** آی پد و یا آیفون با طول کمتر از ۱ متر استفاده نمایید. دستگاه ممکن است کابل‌های بلندتر را نشناسد.

- شماری از آی پدها مانند آیفون را می‌توان از طریق بلوتوث به سیستم صوتی متصل نمود. این وسایل دارای قابلیت بلوتوث (مثلاً برای هدست‌های بلوتوث دار) هستند و می‌تواند اجرا شود اما نمی‌توان آن‌ها را سیستم صوتی کنترل نمود.
- برای استفاده از ویژگی‌های آی پد در سیستم صوتی، از کابل آی پد استفاده کنید.
- رد کردن و یا اجرای نادرست فایل‌ها به خاطر ویژگی‌های آی پد و آی فون است و هر از چند گاهی رخ می‌دهد.
- اگر آی فون شما به بلوتوث و **USB** متصل باشد، در آن صورت ممکن است فایل صوتی درست اجرا نشود. در این موارد گزینه کانکتور **DOCK** یا بلوتوث را در آیفون خود انتخاب کنید تا خروجی صدا یا منبع صدا تغییر کند.

(ادامه دارد)



(ادامه)

- علامت Bluetooth® علامت و لوگوی آن علائم تجاری ثبت شده شرکت Bluetooth® SIG, Inc است و شرکت‌های هیوندای و کرمان موتور هم ممکن است از این علامت با مجوز استفاده نمایند. دیگر علائم تجاری و اسامی مربوط به مالکین آن هستند. موبایل بلوتوث‌دار برای استفاده از فناوری بلوتوث مورد نیاز است.
  - ویژگی‌های بلوتوث پشتیبانی شده در این خودرو به شرح زیرند: شماری از ویژگی‌ها ممکن است براساس نوع وسیله بلوتوث دار پشتیبانی نشوند.
  - پاسخ و تلفن زدن با استفاده از هندزفری بلوتوث‌دار
  - استفاده از منو در طول تلفن زدن (بی صدا نمودن، حالت انتظار و کم و زیاد کردن صدای شما برای مخاطب)
  - دانلود تاریخچه تماس
  - دانلود کتابچه موبایل
  - دانلود خودکار تاریخچه تماس و کتابچه تلفن
  - اتصال خودکار وسایل بلوتوث دار
- (ادامه دارد)

(ادامه)

- سیستم صوتی با استفاده از بلوتوث قبل از استفاده از ویژگی‌های مربوط به بلوتوث سیستم صوتی به کتابچه کاربران تلفن خود مراجعه نمایید و در آن نحوه استفاده از بلوتوث درج شده است.
  - تلفن باید با سیستم صوتی جفت شود تا از ویژگی‌های مربوط به بلوتوث استفاده نماید.
  - جفت نمودن و اتصال موبایل بلوتوث‌دار تنها وقتی است که بلوتوث موبایل روشن باشد. (روش‌های روشن نمودن ویژگی‌های بلوتوث در موبایل‌های مختلف فرق دارد).
  - هنگام رانندگی از تلفن استفاده نکنید و یا تنظیمات بلوتوث را انجام ندهید.
- (ادامه دارد)

(ادامه)

- حتی اگر تلفن شما بلوتوث داشته باشد، اگر بلوتوث آن نهان یا خاموش باشد نمی‌توان آن را یافت. حالت پنهان را حذف و یا آن را قبل از جستجو و یا اتصال به سیستم صوتی خودرو، روشن نماید.
- اگر موبایل شما بیرون از حوزه سرویس‌دهی اپراتور موبایل باشد (مثلا در تونل و یا در زیرزمین و یا در نواحی کوهستانی و غیره) نمی‌توانید از ویژگی هندزفری در خودرو استفاده نمایید.
- اگر آنتن تلفن همراه ضعیف و یا نویز داخلی خودرو خیلی بلند باشد، شنیدن صدای دیگران در زمان تلفن زدن دشوار است.
- از گذاشتن تلفن در نزدیکی وسایل فلزی یا داخل اشیاء فلزی خودداری کنید زیرا در غیر این صورت ارتباط با سیستم بلوتوث و یا ایستگاه‌های سرویس تلفن همراه مختل می‌شود.

(ادامه دارد)

(ادامه)

- قرار دادن سیستم صوتی در محیط‌های الکترومغناطیس ممکن است سبب تداخل نویز شود.
- شماری از موبایل‌ها و یا دیگر وسایل ممکن است برای سیستم صوتی نویز و در آن اختلال ایجاد کنند. در این حالت، قرار دادن دستگاه در یک مکان متفاوت می‌تواند این مشکل را حل کند.
- موقع اتصال تلفن با بلوتوث، شارژ آن سریع‌تر از حالت عادی تمام می‌شود.
- اگر اولویت روی سوئیچ خودرو تنظیم شده باشد (IGN/ACC ON)، تلفن بلوتوث‌دار به‌صورت خودکار متصل می‌شود. حتی اگر شما بیرون از خودرو باشید، تلفن بلوتوث‌دار به‌صورت خودکار بعد از نزدیک شدن به خودرو به سیستم صوتی متصل می‌شود. اگر نمی‌خواهید که به‌صورت خودکار تلفن شما به سیستم پخش متصل شود، اقدامات زیر را انجام دهید:

۱. بلوتوث موبایل خود را خاموش کنید.

(ادامه دارد)

(ادامه)

- ۲. بلوتوث سیستم صوتی خود را خاموش کنید.
  - برای خاموش نمودن بلوتوث در سیستم صوتی خودروی شما کلید [SETUP/CLOCK] را فشار داده و بلوتوث را خاموش کنید.
- اتصال بلوتوث ممکن است در شماری از موبایل‌ها به‌صورت متناوب قطع شود. برای اتصال به‌شرح زیر عمل کنید.
  ۱. بلوتوث موبایل خود را روشن و خاموش نمایید و مجددا سعی کنید.
  ۲. موبایل را روشن و خاموش کنید و مجددا سعی کنید.
  ۳. کاملا باتری موبایل را خارج و آن را ریبات و مجددا سعی کنید.
  ۴. سیستم صوتی را ریبات و مجددا سعی کنید.
  ۵. تمامی وسایل جفت شده را حذف و مجددا جفت و سعی کنید.

(ادامه دارد)

(ادامه)

- این امکان وجود دارد که تا ۵ دستگاه بلوتوث‌دار را با سیستم صوتی خودرو جفت نمایید.
- اسامی مخاطبین در تلفن باید به زبان انگلیسی ذخیره شود وگرنه درست نمایش داده نمی‌شوند.
- ولوم صدای تلفن زدن و کیفیت آن به نوع موبایل بستگی دارد.
- هر بار تنها یا وسیله بلوتوث دار را به سیستم متصل نمایید.
- در شماری از موبایل‌ها استارت زدن در حین تلفن زدن به کمک هندزفری سبب قطع تماس می‌شود و باید بعد از روشن شدن مجددا تماس بگیرید.
- اگر موبایل جفت نشود یا متصل گردد، امکان ورود به مد تلفن فراهم نمی‌شود. وقتی تلفن جفت و یا متصل می‌شود، صفحه راهنما نمایش داده می‌شود.

## نکته!

- هندزفری بلوتوث ویژگی است که راننده می تواند با امنیت تلفن بزند بدون این که دست هایش را از فرمان بردارد. اتصال سیستم صوتی خودرو به تلفن بلوتوث دار به شما اجازه می دهد تا به راحتی تلفن بزنید، تماس ها را دریافت نماید و دفترچه تلفن مخاطبین را مدیریت نماید. قبل از استفاده از فناوری بلوتوث، به دقت دستورالعمل های این کتابچه را بخوانید.
- استفاده زیاد از تلفن و یا کار با آن در حین رانندگی خطرناک است و می تواند منجر به حواس پرتی و تصادف شود.
- هرگز حین رانندگی زیاد با تلفن یا سیستم پخش خودرو کار نکنید.
- نگاه به صفحه موبایل در حین رانندگی برای مدت طولانی خطرناک است و می تواند منجر به تصادف شود.
- موقع رانندگی تنها نگاهی مختصر به صفحه موبایل ببندازید.

## مد رادیو (نوع A-1، نوع A-2، نوع A-3، نوع A-4 با RDS)

### با کلید مد رادیو



### SEEK

کلید [SEEK TRACK] را فشار دهید.

- با یک بار فشار این کلید، فرکانس عوض می شود.
- با فشار و نگه داشتن این کلید: سیستم به صورت خودکار به دنبال فرکانس بعدی می گردد.

### جستجوی از پیش تنظیم شده (Preset SEEK)

کلید [۱] ~ [۶] را فشار دهید.

- با یک بار فشار این کلید: فرکانس ذخیره شده در کلید مربوطه اجرا می شود.

- با فشار و نگه داشتن این کلید: فشار و نگه داشتن کلید مطلوب از [۱] ~ [۶] سبب ذخیره کانالی رادیویی می شود که هم اکنون در حال پخش است و آن را در کلید انتخابی ذخیره و صدای بوق شنیده می شود.

### SCAN

کلید [TA/SCAN] را فشار دهید.

- فشار و نگه داشتن این کلید سبب می شود که فرکانس پخش بیشتر شود و هر فرکانس ۵ ثانیه پخش می شود. بعد از اسکن و جستجوی تمامی فرکانس ها، سیستم برگشته و فرکانس فعلی را اجرا می کند.

### انتخاب فرکانس با جستجوی دستی

کلید TUNE را به راست و چپ بگردانید تا فرکانس تنظیم شود.

### اعلان ترافیک یا TA

با فشار کلید [TA/SCAN]، مد TA (Traffic Announcement) خاموش یا روشن می شود.

## مد رادیو ( نوع A-5، نوع A-6)

### با کلید مد رادیو



### SEEK

کلید [SEEK TRACK] را فشار دهید.

- با یک بار فشار این کلید، فرکانس عوض می‌شود.
- با فشار و نگه داشتن این کلید: سیستم به صورت خودکار به دنبال فرکانس بعدی می‌گردد.

## AF (فرکانس جایگزین): کلید ۲

این گزینه AF را می‌توان روشن یا خاموش نمود.

## Region: کلید ۳

گزینه Region را می‌توان روشن یا خاموش کرد.

## News: کلید ۴

گزینه News را می‌توان روشن یا خاموش نمود.

## MENU : رادیو



کارکردهای INFO و AST (ذخیره خودکار) در کلید [MENU] قرار دارند.

### AST (Auto Store): کلید (۱)

انتخاب AST یا ذخیره‌سازی خودکار برای ذخیره فرکانس‌های با دریافت بهتر در کلیدهای ۱ تا ۶ را انجام می‌دهد. اگر فرکانسی دریافت نشود، در آن صورت جدیدترین فرکانس دریافتی پخش می‌شود.

فرکانس‌ها تنها در حافظه‌های از پیش تنظیم شده ۱ تا ۶ از مد FMA یا AMA ذخیره می‌شوند.

## مد رسانه یا Media

### با کلید مد رسانه یا Media

برای تغییر مد به ترتیب زیر کلید [MEDIA] را فشار دهید:

CD → USB (iPod®) → AUX → \*My Music → \*BT Audio

\*اگر خودروی شما دارای این ویژگی باشد. نام فایل / فولدر وی صفحه نمایش داده می‌شود.

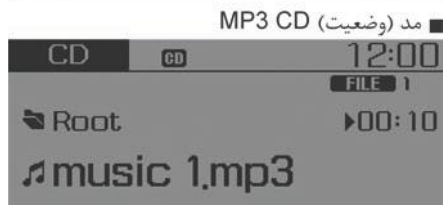

## MENU : رادیو

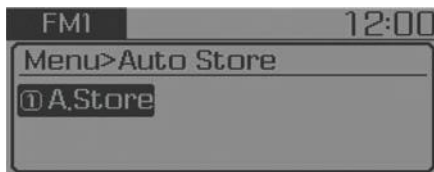

کارکرد A.Store (ذخیره خودکار) در کلید [MENU] قرار دارند.

### (A.Store (Auto Store) : کلید (۱)

انتخاب A.Store یا ذخیره‌سازی خودکار برای ذخیره فرکانس‌های با دریافت بهتر در کلیدهای ۱ تا ۶ را انجام می‌دهد. اگر فرکانسی دریافت نشود، در آن صورت جدیدترین فرکانس دریافتی پخش می‌شود.

## جستجوی از پیش تنظیم شده (Preset (SEEK

کلید [۱] ~ [۶] را فشار دهید.

- با یکبار فشار این کلید: فرکانس ذخیره شده در کلید مربوطه اجرا می‌شود.
- با فشار و نگه داشتن این کلید: فشار و نگه داشتن کلید مطلوب از [۱] ~ [۶] سبب ذخیره کانالی رادیویی می‌شود که هم‌اکنون در حال پخش است و آن را در کلید انتخابی ذخیره و صدای بوق شنیده می‌شود.

## SCAN

کلید [SCAN] را فشار دهید.

- فشار و نگه داشتن این کلید سبب می‌شود که فرکانس پخش بیشتر شود و هر فرکانس ۵ ثانیه پخش می‌شود. بعد از اسکن و جستجوی تمامی فرکانس‌ها، سیستم برگشته و فرکانس فعلی را اجرا می‌کند.

## انتخاب فرکانس با جستجوی دستی

کلید TUNE را به راست و چپ بگردانید تا فرکانس تنظیم شود.

- اجرای تصادفی (با یکبار فشار کلید): تمامی فایل‌ها به‌صورت تصادفی اجرا می‌شوند. برای لغو اجرای تصادفی، کلید RDM را مجدداً فشار دهید.
- \* اگر خودروی شما دارای این ویژگی باشد.

### تغییر فایل صوتی

در حین اجرای فایل صوتی کلید [TRACK SEEK] را فشار دهید.

- با یکبار فشار این کلید: فایل صوتی جاری از آغاز اجرا می‌شود.
- اگر کلید [SEEK TRACK V] مجدداً در عرض ۱ ثانیه فشار داده شود، فایل صوتی قبلی اجرا می‌شود.
- فشار و نگه داشتن کلید: فایل صوتی را برمی‌گرداند.
- هنگام اجرای فایبل صوتی کلید [SEEK TRACK V] را فشار دهید.
- با یکبار فشار کلید: فایل صوتی بعدی اجرا می‌شود.
- فشار و نگه داشتن کلید: به‌سرعت فایل را جلو می‌برد.

مد FLD.RPT:MP3 CD, USB روی صفحه

- برای تکرار یک پوشه (باید دوبار کلید را فشار دهید): در این صورت تمامی فایل‌های این پوشه تکرار می‌شود.
- برای لغو تکرار فایل(ها)، مجدداً کلید RPT را فشار دهید.
- \* اگر خودروی شما دارای این ویژگی باشد.

### اجرای راندموم فایل‌ها (Random)

حین اجرای فایل صوتی با فشار کلید RDM مد Audio CD, \*My Music به‌صورت مکرر اجرا می‌شود.

• اجرای راندموم یا تصادفی (با یک بار فشار این کلید): تمامی فایل‌های صوتی به‌صورت تصادفی اجرا می‌شوند.

مد FLD.RDM: Audio CD, \*My Music روی صفحه ظاهر می‌شود.

• اجرای تصادفی پوشه (Folder Random) (با یکبار فشار کلید): تمامی فایل‌های پوشه فعلی به‌صورت تصادفی اجرا می‌شود.

مد ALL RDM: MP3 CD, USB عبارت RDM روی صفحه ظاهر می‌شود.

• اجرای تصادفی (با دوبار فشار کلید): تمامی فایل‌ها به‌صورت تصادفی اجرا می‌شوند.

مد iPod®: عبارت RDM روی صفحه ظاهر می‌شود.

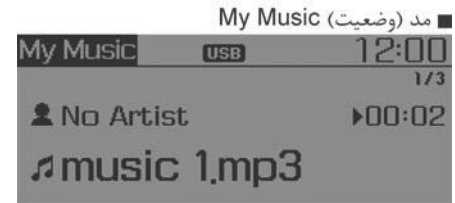

وقتی CD را وارد پخش خودرو می‌کنید، به‌صورت خودکار اجرا می‌شود. فلش USB هم بعد از قرار گرفتن روی CD به‌صورت خودکار اجرا می‌شود.

### تکرار (Repeat)

در حین پخش فایل صوتی کلید [RPT] را فشار دهید تا آن فایل به‌صورت مکرر اجرا شود.

و مدهای Audio CD, MP3 CD, USB, iPod®, MyMusic به‌صورت مکرر روی صفحه اجرا می‌شوند.

• برای تکرار یک فایل صوتی (با یکبار فشار کلید RPT): این فایل در حال اجرا مکرراً اجرا می‌شود.

## CD : MENU صوتی



برای استفاده از گزینه‌های تکرار فایل (Repeat)، اجرای تصادفی فایل (Random)، و اطلاعات فایل (Information) کلید MENU مد CD را فشار دهید.

### تکرار فایل (Repeat): کلید (1)

فایل صوتی فعلی را تکرار می‌کند. برای لغو مجدداً کلید RPT را فشار دهید.

### اجرای تصادفی فایل (Random): کلید ۲

به صورت تصادفی فایل‌های صوتی درون CD را اجرا می‌کند. برای لغو مجدداً کلید RDM را فشار دهید.

### اطلاعات فایل (Information): کلید ۳

اطلاعات فایل صوتی فعلی را نشان می‌دهد. برای خاموش نمودن نمایشگر اطلاعات، کلید MENU را فشار دهید.

## جستجوی پوشه (Folder Search)

(فقط برای مد MP3 CD, USB)

حین اجرای فایل، کلید [FOLDER ۸] را فشار دهید

- پوشه بعدی را جستجو می‌کند.

حین اجرای فایل، کلید [FOLDER ۷] را فشار دهید

- پوشه اصلی را جستجو می‌کند.

اگر پوشه‌ای با فشار کلید TUNE انتخاب شود، فایل اول در پوشه انتخاب شده اجرا خواهد شد.

## جستجوی فایل‌های صوتی

- با چرخاندن کلید TUNE: جستجوی

فایل‌های صوتی انجام می‌شود.

- با فشار کلید TUNE: فایل انتخابی اجرا می‌شود.

## SCAN (با RDS)

- با فشار و نگه داشتن کلید [TA/SCAN]:

تمامی فایل‌های صوتی برای مدت ۱۰ ثانیه جستجو می‌شوند و این جستجو از فایل صوتی بعدی آغاز می‌شود.

- برای لغو، کلید [TA/SCAN] را مجدداً فشار دهید و نگه دارید.

- کارکرد SCAN در مد iPod® پشتیبانی نمی‌شود.

## MENU : آی پد



در مد ای پد، کلید منو (MENU) را فشار دهید تا گزینه‌های تکرار فایل (Repeat)، اجرای راندوم فایل (Random)، اطلاعات فایل (Information) و جستجو (Search) تنظیم شود.

### تکرار فایل (Repeat): کلید (1)

فایل صوتی فعلی را تکرار می‌کند. برای لغو مجدداً کلید RPT را فشار دهید.

### اجرای تصادفی فایل (Random): کلید ۲

تمامی فایل‌های صوتی دسته در حال اجرای فعلی را به صورت تصادفی و یا راندوم اجرا می‌کند. برای خاموش نمودن مجدداً کلید RDM را فشار دهید.

## اجرای راندوم کل (Random, All): کلید ۴

به صورت تصادفی تمامی فایل‌های صوتی داخل فلش یا CD را اجرا می‌کند.

### اطلاعات (Information): کلید ۵

اطلاعات فایل صوتی فعلی را نشان می‌دهد. برای خاموش نمودن نمایشگر اطلاعات، مجدداً کلید MENU را فشار دهید.

### کپی کردن (Copy): کلید ۶ (در صورت

مجهز بودن)

این ویژگی برای کپی نمودن فایل صوتی جاری در My Music استفاده می‌شود. شما می‌توانید موزیک‌های کپی شده را در مد My Music اجرا کنید.

اگر در هنگام اجرای کپی، کلید دیگری فشار داده شود، یک پاپ آپ باز می‌شود که از شما می‌پرسد که آیا می‌خواهید که فرایند کپی را لغو کنید؟

اگر در هنگام کپی نمودن، رسانه یا وسیله دیگری به پخش خودرو زده شود (مثلاً USB, CD, iPod®, AUX)، در آن صورت کپی لغو می‌شود. موزیک در حین کپی کردن اجرا نمی‌شود.

## USB / MP3 CD : MENU



کلید منوی USB / MP3 CD را فشار دهید تا گزینه‌های تکرار فایل (Repeat)، اجرای راندوم پوشه (Folder Random)، تکرار پوشه (Folder Repeat)، اجرای راندوم کل (Random, All)، اطلاعات (Information) و کپی کردن (Copy) را تنظیم نمایید.

### تکرار فایل (Repeat): کلید (1)

فایل صوتی فعلی را تکرار می‌کند. برای لغو مجدداً کلید RPT را فشار دهید.

### اجرای تصادفی فایل (Random): کلید ۲

به صورت راندوم و تصادفی فایل‌های صوتی را در پوشه فعلی تکرار می‌کند. برای لغو مجدداً کلید F.RDM را فشار دهید.

### تکرار پوشه (Folder Repeat): کلید ۳

فایل‌های صوتی پوشه فعلی را تکرار می‌کند. برای لغو، مجدداً F.RPT را فشار دهید.



## اطلاعات

- استفاده از اوکس
- کابل اوکس را کاملاً وارد ترمینال اوکس کرده و از آن استفاده نمایید.

## MENU : اوکس (AUX)

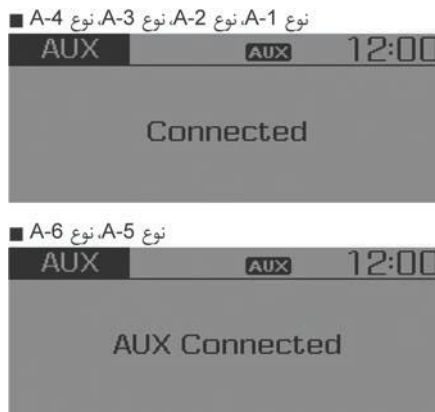

اوکس یا AUX برای اجرای رسانه بیرونی استفاده می‌شود که به ترمینال AUX متصل است. مد اوکس یا AUX به صورت خودکار و وقتی آغاز می‌شود که رسانه بیرونی با ترمینال AUX متصل باشد.

اگر رسانه بیرونی وصل باشد، برای تغییر به مد AUX کلید MEDIA را فشار دهید. مد AUX استارت نمی‌زند مگر این که ابزار بیرونی به ترمینال AUX متصل باشد.

## اطلاعات فایل (Information): کلید ۳

اطلاعات فایل صوتی فعلی را نشان می‌دهد. برای خاموش نمودن نمایشگر اطلاعات، مجدداً کلید MENU را فشار دهید.

## جستجو (Search): کلید ۴

لیست آی‌پد را نشان می‌دهد. برای جستجوی لیست آی‌پد، کلید MENU را فشار دهید و به دسته اصلی بروید.

## حذف فایل های منتخب (Delete Selection) : کلید ۶

فایل های داخل My Music انتخاب و حذف می شوند.



① فایل صوتی مورد نظر را از لیست انتخاب کنید.

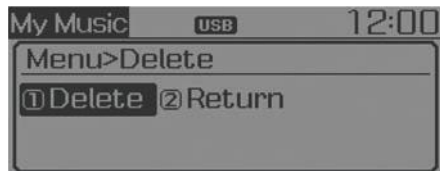

② بعد از انتخاب، کلید MENU را فشار دهید و گزینه Delete را انتخاب نمایید.

## اطلاعات

– استفاده از My Music

- اگر حافظه کافی موجود باشد، حداکثر ۶۰۰۰ فایل صوتی را ذخیره نمود.
- یک فایل صوتی را می توان تا ۱۰۰۰ بار کپی کرد.
- اطلاعات حافظه را می توان در منوی SETUP کنترل نمود.

اطلاعات فایل (Information): کلید ۳  
اطلاعات فایل صوتی جاری را نشان می دهد.  
برای لغو کلید MENU را فشار دهید.

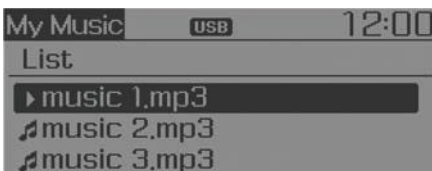

## حذف فایل (Delete) : کلید ۴

- حذف فایل در حال اجرا: در صفحه اجرا، کلید Delete را فشار دهید تا فایل جاری پاک شود.
- حذف فایل از لیست:

① با استفاده از کلید TUNE فایلی را که می خواهید حذف کنید، انتخاب نمایید.  
② کلید MENU را فشار و Delete را انتخاب کنید تا فایل انتخابی را پاک کنید.

## حذف کلیه فایل ها (Delete All): کلید ۵

تمامی فایل های صوتی My Music را حذف می کند.

## MENU : My Music (در صورت مجهز بودن)



در مد My Music، کلید MENU را فشار دهید و گزینه های تکرار فایل (Repeat)، اجرای تصادفی (Random)، اطلاعات فایل (Information)، حذف فایل (Delete)، حذف کلیه فایل ها (Delete ALL) و حذف فایل های منتخب (Delete Selection) را تنظیم نمایید.

## تکرار فایل (Repeat): کلید (۱)

فایل جاری در حال اجرا را تکرار می کند.  
برای لغو مجدداً کلید RPT را فشار دهید.

## اجرای تصادفی (Random): کلید ۲

تمامی فایل های صوتی را به صورت تصادفی اجرا می کند. برای لغو مجدداً کلید RDM را فشار دهید.

## مد تلفن (در صورت مجهز بودن) زنگ زدن با استفاده از ریموت روی فرمان



\* ویژگی اصلی در خودرو ممکن است با این تصویر متفاوت باشد.

(۱) در هنگام تلفن زدن، صدای میکروفن را می‌بندد.

(۲) برای تغییر منبع صدا، این کلید را فشار دهید. (با RDS)

FM1 → FM2 → FMA → AM →  
AMA → CD → USB (iPod®) →  
AUX → MyMusic → BT Audio  
(بدون RDS)

FM1 → FM2 → AM → CD →  
USB (iPod®) → AUX → My Music  
→ BT Audio

## هشدار!

پرت شدن حواس راننده می‌تواند خطرات مرگبار و جبران‌ناپذیری را به دنبال داشته باشد به‌ویژه اگر راننده مذکور از تجربه کافی هم برخوردار نباشد. ایمنی راننده و سرنشینان همیشه در اولویت اول است و راننده باید از انواع حواس پرتی‌ها مانند خواب آلودگی، خیره شدن، خوردن، استفاده از تلفن همراه و نیز صحبت با سرنشینان آگاه بوده و از آن‌ها اجتناب کند. توجه راننده به هر چیزی بیرون از جاده و یا استفاده از دست‌ها برای کاری غیر از گرفتن فرمان خودرو می‌تواند موجبات حواس پرتی راننده را فراهم آورد.

## MENU: فناوری بی‌سیم بلوتوث (در صورت مجهز بودن)

اگر گزینه بلوتوث یا BT انتخاب شود، اجرای فایل صوتی با بلوتوث آغاز می‌شود. در شماری از موبایل‌ها، اجرای فایل‌های صوتی به‌صورت خودکار نیست.



اجرا / توقف (Play/Pause): برای اجرا و توقف فایل صوتی فعلی، از کلید TUNE استفاده کنید. کارکردهای اجرای فایل قبلی/فایل بعدی/و یا توقف این فایل‌ها در شماری از موبایل‌ها پشتیبانی نمی‌شود.

## دفترچه تلفن (Phone Book): کلید ۲

دفترچه تلفن نمایش داده می‌شود و می‌توان از آن برای انتخاب شماره و زنگ زدن به آن استفاده کرد. اگر بیش از یک شماره در یک دفترچه تلفن ذخیره شده باشد، در آن صورت صفحه شماره موبایل، شماره خانه و شماره دفتر را نشان می‌دهد. شماره مورد نظر را انتخاب و به آن زنگ بزنید.

اگر دفترچه تلفن موجود نباشد، صفحه از شما سوال می‌کند که آیا دفترچه تلفن را دانلود بکند یا خیر. (شماری از گوشی‌ها امکان دانلود شماره‌ها را نمی‌دهند).

## تنظیمات تلفن (Phone Setup): کلید ۳

صفحه تنظیمات موبایل بلوتوث‌دار نمایش داده می‌شود. برای اطلاعات بیشتر به بخش تنظیمات تلفن (Phone Setup) مراجعه شود.

## MENU: تلفن (نوع A-1، نوع A-3)

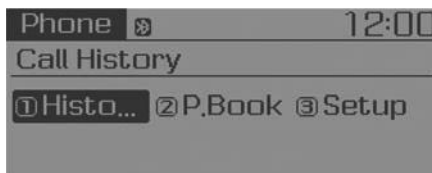

برای نمایش سه منوی زیر کلید PHONE را فشار دهید: تاریخچه تماس (Call History)، دفترچه تلفن (Phone Book)، تنظیمات تلفن (Phone Setup).

## تاریخچه تماس (Call History): کلید ۱

تاریخچه تماس نمایش داده می‌شود و می‌توان شماره‌ای را انتخاب و به آن زنگ زد.

اگر تاریخچه تماس موجود نبود، در آن صورت صفحه از شما می‌پرسد که آیا می‌خواهید تاریخچه تماس دانلود شود یا خیر. (شماری از گوشی‌ها امکان دانلود شماره‌ها را نمی‌دهند).

- (۳) صدای بلندگو را کم یا زیاد می‌کند.
- (۴) ارتباط را برقرار یا انتقال می‌دهد.
- کنترل تاریخچه تماس و زنگ زدن
  - کلید CALL روی غربلیک فرمان را یک بار فشار دهید.
  - فهرست تماس‌های برقرار شده روی صفحه نمایش داده می‌شود.
  - برای تماس با شماره انتخابی، کلید CALL را فشار دهید.
- تماس مجدد با آخرین شماره گرفته شده
  - کلید CALL روی غربلیک فرمان را یک بار فشار دهید.
  - آخرین شماره گرفته شده انتخاب و شماره‌گیری می‌شود.
- (۵) پایان تماس یا لغو آن

## مد تنظیمات (نوع A-1، نوع A-2، نوع A-3، نوع A-4) با کلید نمایشگر

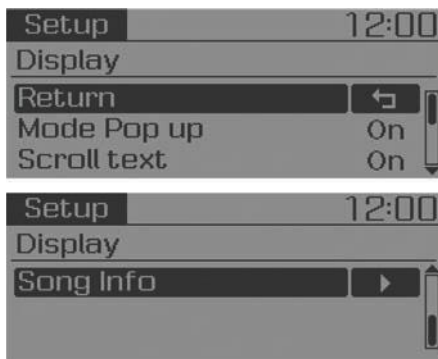

برای انتخاب نمایشگر کلید [SETUP/CLOCK] را فشار دهید.

## مخاطبین (Contacts): کلید ۲

مخاطبین نمایش داده می‌شود و می‌توان از آن برای انتخاب شماره و زنگ زدن به آن استفاده کرد. اگر بیش از یک شماره در یک مخاطب ذخیره شده باشد، در آن صورت صفحه شماره موبایل، شماره خانه و شماره دفتر را نشان می‌دهد. شماره مورد نظر را انتخاب و به آن زنگ بزنید.

اگر مخاطبین موجود نباشد، صفحه از شما سوال می‌کند که آیا مخاطبین را دانلود بکند یا خیر. (شماری از گوشی‌ها امکان دانلود شماره‌ها را نمی‌دهند).

## تنظیمات تلفن (Phone Setup): کلید ۳

صفحه تنظیمات موبایل بلوتوث‌دار نمایش داده می‌شود. برای اطلاعات بیشتر به بخش تنظیمات تلفن (Phone Setup) مراجعه شود.

## MENU: تلفن (نوع A-5)

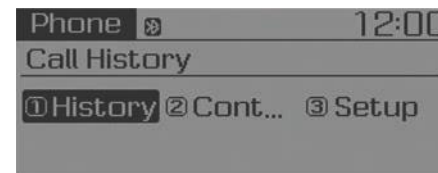

برای نمایش سه منوی زیر کلید PHONE را فشار دهید: تاریخچه تماس (Call History)، دفترچه تلفن (Phone Book)، تنظیمات تلفن (Phone Setup).

## تاریخچه تماس (Call History): کلید ۱

تاریخچه تماس نمایش داده می‌شود و می‌توان شماره‌ای را انتخاب و به آن زنگ زد. اگر تاریخچه تماس موجود نبود، در آن صورت صفحه از شما می‌پرسد که آیا می‌خواهید تاریخچه تماس دانلود شود یا خیر. (شماری از گوشی‌ها امکان دانلود شماره‌ها را نمی‌دهند).

- RETURN: هنگام تنظیم مقادیر مجدداً شستی TUNE را فشار دهید تا منوی اصلی برگردد.
- Bass, Middle, Treble: برای انتخاب تن صدا استفاده می‌شود.
- Fader, Balance: صدا را به تدریج محو یا متوازن می‌کند.
- Default: تنظیمات پیش فرض را برمی‌گرداند.

کنترل ولوم پخش خودرو براساس سرعت آن این ویژگی برای کنترل خودکار ولوم براساس سرعت خودرو استفاده می‌شود. برای خاموش و روشن کردن این گزینه از [Speed Dependent Vol] استفاده نمایید.

### با کلید صدا

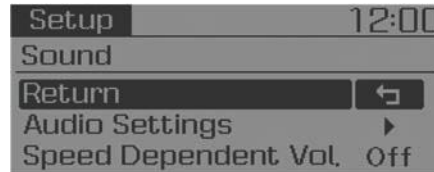

کلید [SETUP/CLOCK] را فشار و گزینه [Sound] را انتخاب کنید.

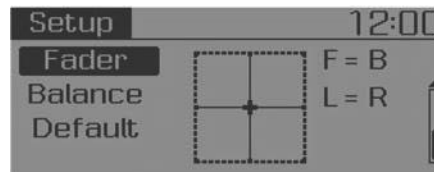

### تنظیمات صدا

این منو به شما اجازه می‌دهد که صدای و وضعیت‌های Bass, Middle, Treble و SOUND Fader و Balance تنظیم کنید. از قسمت Audio Setting گزینه‌های زیر را انتخاب کنید.

- وضعیت منوی برجسته پاپ آپ منوی پاپ آپ را در وضعیت On قرار دهید.
- در وضعیت On، کلید RADIO یا MEDIA فشار دهید تا صفحه تغییر مد یا وضعیت نمایش داده شود.

### اسکرول نمودن متن

- روشن و خاموش نمودن اسکرول متن [Scroll text]
- [On]: اسکرول را حفظ می‌کند.
- [Off]: تنها یکبار اسکرول می‌کند.



### اطلاعات فایل صوتی

موقع اجرای یک فایل MP3، اطلاعات نمایش مطلوب را از 'Folder/File' یا 'Album/Artist/Song' انتخاب کنید.

نمایش ساعت موقع خاموش بودن خودرو گزینه [Clock Disp. (Pwr Off)] را انتخاب و از طریق شستی TUNE آن را در وضعیت روشن و یا خاموش قرار دهید.

- [On]: ساعت/تاریخ را روی صفحه نمایش می‌دهد.
- [Off]: خاموش می‌شود.

### ساعت RDS خودکار (با RDS):

این گزینه برای تنظیم خودکار ساعت با هماهنگ سازی با RDS استفاده می‌شود. روشن یا خاموش نمودن آن از طریق شستی TUNE انجام می‌شود.

- [On]: ساعت خودکار را روشن می‌کند.
- [Off]: خاموش می‌شود.

### اطلاعات

چون بعضی از ایستگاه‌های رادیویی محلی از بخش ساعت RDS خودکار پشتیبانی نمی‌کنند، شماری از فرستنده‌های RDS زمان صحیح را نشان نمی‌دهند. اگر ساعت نادرست نمایش داده شود، آن را با دست و با استفاده از مرحله CLOCK SETTING صفحه قبل، تنظیم کنید.

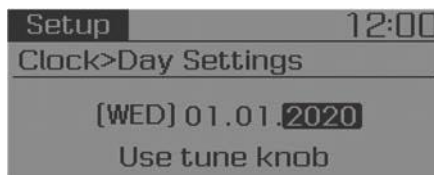

### تنظیمات تاریخ

این منو برای تنظیم تاریخ استفاده می‌شود. گزینه [Day Settings] را انتخاب و تنظیمات را از طریق شستی TUNE وارد کنید.

### فرمت یا قالب ساعت

این بخش برای تنظیم نمایش ساعت بر اساس روش ۱۲ و یا ۲۴ ساعت در سیستم صوتی استفاده می‌شود.

[Time Format] را انتخاب و با استفاده از شستی TUNE ساعت را با فرمت 12Hr/ 24Hr نمایش دهید.

### کار با کلید ساعت (Clock)

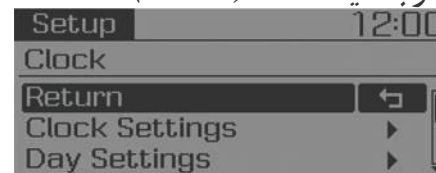

کلید [SETUP/CLOCK] را فشار و گزینه [Clock] را انتخاب کنید.



### تنظیمات ساعت

این منو برای تنظیم ساعت استفاده می‌شود. گزینه [Clock Settings] را انتخاب و از طریق شستی TUNE تنظیمات را انجام و TUNE را فشار دهید.

برای تنظیم ساعت عدد لازم را وارد و شستی TUNE را فشار دهید تا دقیقه را تنظیم نمایید.

### کلید تلفن (در صورت مجهز بودن)

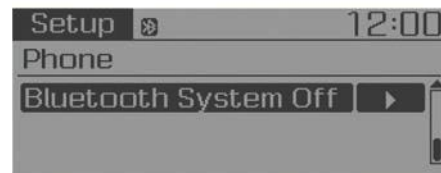
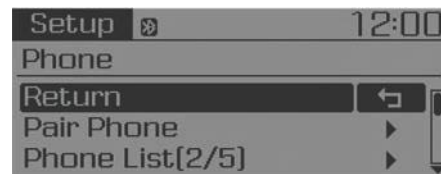

کلید [SETUP/CLOCK] را فشار دهید و گزینه Phone را انتخاب کنید.

### نکته !

برای جفت نمودن تلفن بلوتوث دار، تایید و فرایندهای اتصال مورد نیاز است. در نتیجه، شما نمی توانید هنگام راندن خودرو موبایل خود را با بلوتوث خودرو تنظیم نمایید. برای این کار باید ابتدا خودرو را متوقف نمایید.

جفت کردن و هماهنگ سازی تلفن و بلوتوث

گزینه [Pair Phone] را انتخاب و آن را از طریق شستی TUNE تنظیم نمایید.

① اسامی دستگاه‌هایی را جستجو می‌کند که روی موبایل شما نشان داده شده است و متصل می‌شود.

\* SSP : جفت‌سازی ساده و ایمن

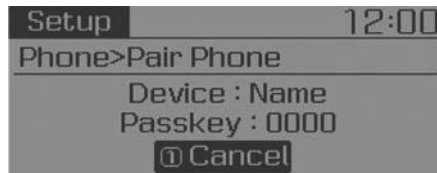

وسایل تحت پشتیبانی غیر SSP:

① بعد از چند لحظه صفحه وارد نمودن کلید واژه‌ها نمایش داده می‌شود.

برای جفت نمودن گوشی خود با سیستم پخش خودرو، کلید واژه «۰۰۰۰» را وارد کنید.

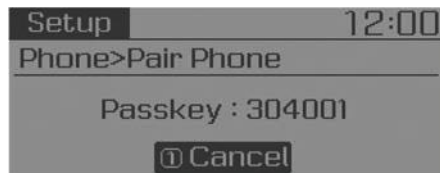

وسایل تحت پشتیبانی SSP:

① بعد از چند لحظه، کلید واژه ۶ رقمی نمایش داده می‌شود. کلید واژه روی گوشی خود را چک و تایید نمایید.

نام دستگاه و کلید واژه روی صفحه تا ۳ دقیقه نمایش داده می‌شود. اگر جفت نمودن در این ۳ دقیقه انجام نشد، فرایند جفت نمودن موبایل به صورت خودکار لغو می‌شود.

② عبارت پایان جفت نمودن نمایش داده می‌شود. در بعضی از موبایل‌ها، جفت نمودن به صورت خودکار و بعد از اتصال انجام می‌شود.

می‌توان تا ۵ دستگاه موبایل بلوتوث دار را با بلوتوث خودرو جفت نمود.



④ عبارت پایان اتصال نمایش داده می‌شود.

اگر تلفن قبل متصل شده باشد، آن را قطع و تلفن جدید را برای اتصال، انتخاب کنید.

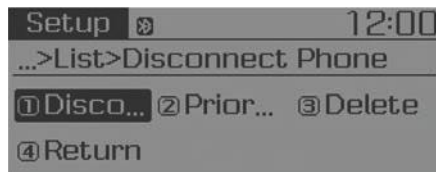

• حذف یا قطع تلفن متصل

گزینه [Phone List] را انتخاب و موبایل را از طریق شستی TUNE انتخاب و گزینه [Disconnect Phone] را بزنید.

① موبایلی را که در حال حاضر متصل است، انتخاب کنید.

② موبایل انتخابی را قطع کنید.

④ عبارت اتمام قطع روی صفحه نمایش داده می‌شود.

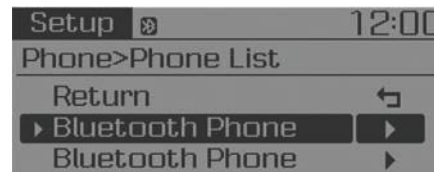

فهرست تلفن

اسامی تا ۵ تلفن جفت شده با بلوتوث خودرو نمایش داده می‌شود.

در جلوی هر تلفنی که اخیراً با آن تماس گرفته شده است، علامت قرار دارد.

برای تنظیم تلفن مربوطه، آن را انتخاب کنید.

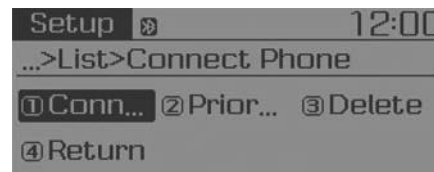

• اتصال یک تلفن

گزینه [Phone List] را انتخاب و موبایل را از طریق شستی TUNE انتخاب و گزینه [Connect Phone] را بزنید.

① تلفنی را انتخاب کنید که در حال حاضر متصل نیست.

④ موبایل انتخابی را متصل نمایید.

• تغییر ترتیب اتصال (اولویت بندی)  
این بخش برای تغییر ترتیب یا اولویت اتصال خودکار برای تلفن‌های جفت شده استفاده می‌شود.

گزینه [Phone List] را انتخاب و سپس گزینه [Priority] را از طریق شستی TUNE انتخاب کنید و موبایل دارای اولویت ۱ را انتخاب نمایید.

① گزینه [Priority]. را انتخاب کنید.

④ از میان تلفن‌های جفت شده، تلفن مورد نظر را برای اولویت ۱ انتخاب کنید.

④ ترتیب اولویت تغییر یافته نمایش داده می‌شود. بعد از تغییر ترتیب اتصال، یا تغییر اولویت بندی، تلفن شماره ۱ جدید متصل خواهد شد.

وقتی تلفن اولویت ۱ نمی‌تواند متصل شود: به صورت خودکار سیستم تلفن‌های آخری را که وصل بوده‌اند، متصل می‌نماید.

در مواردی که تلفن‌های اخیر قابل وصل نیستند: سعی کنید که به ترتیب لیست اتصال موبایل‌ها را انجام دهید.

تلفن یا موبایل وصل شده به صورت خودکار در اولویت شماره ۱ قرار می‌گیرد.

**ولوم صدای شما در تلفن**  
این گزینه برای تنظیم ولوم صدای شما برای مخاطب در تلفن در هنگام تماس بلوتوثی استفاده می‌شود.

گزینه [Outgoing Volume] را انتخاب و از طریق شستی TUNE انتخاب کنید.  
حتی در هنگام صحبت کردن با تلفن هم می‌تواند ولوم صدا را با استفاده از کلید [SEEK TRACK] عوض کرد.

**خاموش کردن سیستم بلوتوث**  
این ویژگی موقعی استفاده می‌شود که شما نمی‌خواهید از سیستم بلوتوث خودرو استفاده نمایید.

بدین منظور گزینه Bluetooth System Off را از طریق شستی TUNE انتخاب کنید.  
اگر تلفن قبلاً متصل شده باشد، تلفن فعلی را قطع و بلوتوث را خاموش کنید.

**استفاده از سیستم بلوتوث**  
برای استفاده از فناوری بلوتوث موقع خاموش بودن سیستم باید به‌صورت زیر عمل کنید:

- فناوری بلوتوث را از طریق کلید [PHONE] روشن کنید.

**دانلود کتابچه مخاطبین موبایل**  
این ویژگی برای پیاده نمودن کتابچه مخاطبین موبایل و سابقه تماس‌ها در سیستم صوتی انجام می‌شود.

برای این کار گزینه [PhoneBookDownload] را از طریق شستی TUNE انتخاب نمایید.

### نکته!

- ممکن است بعضی از موبایل‌ها گزینه دانلود نداشته باشند.
- موقع دانلود کتابچه تلفن جدید، تمامی کتابچه‌های سابق قبل از شروع دانلود را حذف کنید.

**دانلود خودکار**  
موقع اتصال موبایل، این امکان وجود دارد که کتابچه تلفن جدید و سابقه تلفن‌ها به‌صورت خودکار دانلود شود.

گزینه [Auto Download] را انتخاب و از طریق شستی TUNE آن را در وضعیت روشن/خاموش قرار دهید.

- حذف کردن گزینه [Phone List] را از طریق شستی TUNE انتخاب کنید.

① تلفن موبایل مورد نظر را انتخاب کنید.

② تلفن موبایل مورد نظر را حذف کنید.

③ عبارت تکمیل حذف نمایش داده می‌شود.

موقع تلاش برای حذف تلفن فعلی، ابتدا تلفن قطع می‌شود.

### نکته!

- موقعی که موبایل را حذف می‌کنید، کتابچه مخاطب‌های آن هم حذف می‌شود.
- برای برقراری ارتباط بلوتوثی پایدار، موبایل را از بخش صوتی و بخش صوتی را نیز از تلفن خود حذف کنید.

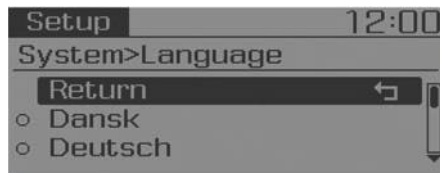

### زبان سیستم

این منو برای تنظیم نمایشگر و زبان تشخیص صدا استفاده می‌شود.

گزینه [Language] را انتخاب کنید.

بعد از انتخاب و تغییر زبان سیستم ریست خواهد نمود.

- زبان‌های تحت پشتیبانی سیستم دانمارکی، آلمانی، انگلیسی، اسپانیولی، فرانسوی، ایتالیایی، هلندی، لهستانی و ترکی هستند.

### با کلید سیستم

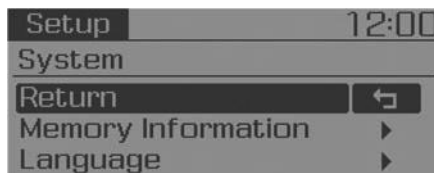

کلید [SETUP/CLOCK] را فشار و گزینه [System] را انتخاب کنید.



### اطلاعات حافظه (در صورت مجهز بودن)

حافظه مورد استفاده فعلی و کل حافظه سیستم را نشان می‌دهد.

گزینه [Memory Information] را انتخاب و OK کنید.

حافظه استفاده شده فعلی سمت چپ و کل حافظه سیستم در سمت راست نمایش داده می‌شود.

\* ممکن است براساس نوع سیستم صوتی تفاوت‌هایی در این موارد باشد.

کلید [PHONE] را فشار داده وارد بخش Screen Guidance شوید.

صفحه را به جایی ببرید که در آن بتوان از کارکردهای فناوری بلوتوث استفاده نمود و راهنمایی را نمایش داد.

- روشن کردن سیستم بلوتوث از طریق کلید [SETUP/CLOCK]

کلید [SETUP/CLOCK] را فشار و گزینه [Phone] را با استفاده از شستی TUNE

انتخاب کنید.

① صفحه‌ای نمایش داده می‌شود که می‌پرسد آیا بلوتوث نمایش داده می‌شود یا خیر.

② در این صفحه، کلید YES را انتخاب کنید تا بلوتوث روشن و راهنمایی نمایش داده شود.

اگر سیستم بلوتوث روشن است، سیستم به صورت خودکار سعی می‌کند تا موبایل‌های بلوتوث‌دار اخیر را متصل نماید.

### با کلید صدا

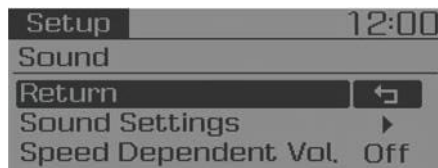

کلید [SETUP/CLOCK] را فشار و گزینه [Sound] را انتخاب کنید.

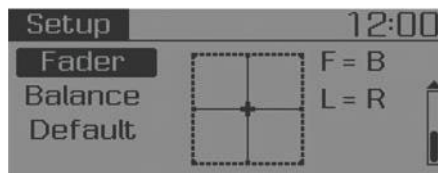

### تنظیمات صدا

این منو به شما اجازه می‌دهد که صدای را وضعیت‌های Bass, Middle, Treble و SOUND Fader و Balance تنظیم کنید.

### اسکرول نمودن متن

روشن و خاموش نمودن اسکرول متن [Scroll text]

- [On]: اسکرول را حفظ می‌کند.
- [Off]: تنها یکبار اسکرول می‌کند.



### نمایشگر صوتی/تصویری (MediaDisplay)

موقع اجرای یک فایل MP3، اطلاعات نمایش مطلوب را از 'Folder/File' یا 'Album/Artist/Song' انتخاب کنید.

### مد تنظیمات (نوع A-5، نوع A-6)

### با کلید نمایشگر

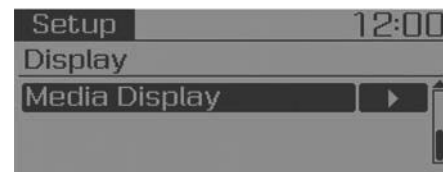
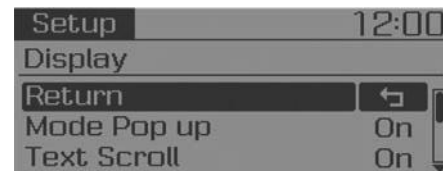

کلید [SETUP/CLOCK] را فشار داده و گزینه [Display] را انتخاب کنید.

### وضعیت منوی برجسته پاپ آپ

منوی پاپ آپ را در وضعیت On قرار دهید.

- در وضعیت On، کلید RADIO یا MEDIA فشار دهید تا صفحه تغییر مد یا وضعیت نمایش داده شود.

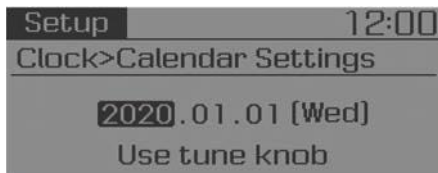

### تنظیمات تاریخ

این منو برای تنظیم تاریخ استفاده می‌شود. گزینه [Calendar Settings] را انتخاب و تنظیمات را از طریق شستی TUNE وارد کنید.

نمایش ساعت موقع خاموش بودن خودرو گزینه [Clock Disp. (Pwr Off)] را انتخاب و از طریق شستی TUNE آن را در وضعیت روشن و یا خاموش قرار دهید.

- [On]: ساعت/تاریخ را روی صفحه نمایش می‌دهد.
- [Off]: خاموش می‌شود.

### کار با کلید ساعت (Clock)

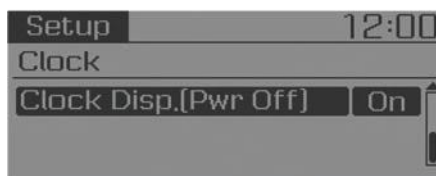
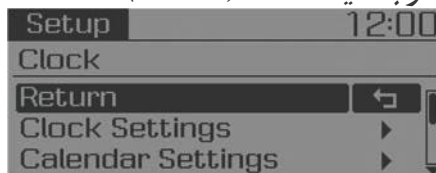

کلید [SETUP/CLOCK] را فشار و گزینه [Clock] را انتخاب کنید.



### تنظیمات ساعت

این منو برای تنظیم ساعت استفاده می‌شود. گزینه [Clock Settings] را انتخاب و از طریق شستی TUNE تنظیمات را انجام و TUNE را فشار دهید.

برای تنظیم ساعت عدد لازم را وارد و شستی TUNE را فشار دهید تا دقیقه را تنظیم نمایید.

از قسمت Audio Setting گزینه‌های زیر را انتخاب کنید.

- RETURN: هنگام تنظیم مقادیر مجدداً شستی TUNE را فشار دهید تا منوی اصلی برگردد.
- Bass, Middle, Treble: برای انتخاب تن صدا استفاده می‌شود.
- Fader, Balance: صدا را به تدریج محو یا متوازن می‌کند.
- Default: تنظیمات پیش فرض را برمی‌گرداند.

### کنترل ولوم پخش خودرو براساس سرعت آن

این ویژگی برای کنترل خودکار ولوم براساس سرعت خودرو استفاده می‌شود.

برای خاموش و روشن کردن این گزینه از [Speed Dependent Vol] استفاده نمایید.

## کلید تلفن (در صورت مجهز بودن)

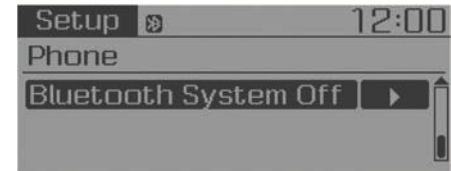
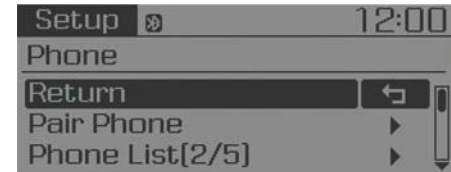

کلید [SETUP/CLOCK] را فشار دهید و گزینه Phone را انتخاب کنید.

## نکته !

برای جفت نمودن تلفن بلوتوث دار، تایید و فرایندهای اتصال مورد نیاز است. در نتیجه، شما نمی‌توانید هنگام راندن خودرو موبایل خود را با بلوتوث خودرو تنظیم نمایید. برای این کار باید ابتدا خودرو را متوقف نمایید.

جفت کردن و هماهنگ سازی تلفن و بلوتوث

گزینه [Pair Phone] را انتخاب و آن را از طریق شستی TUNE تنظیم نمایید.

① اسامی دستگاه‌هایی را جستجو می‌کند که روی موبایل شما نشان داده شده است و متصل می‌شود.

\* SSP : جفت‌سازی ساده و ایمن

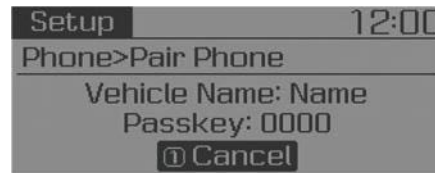

وسایل تحت پشتیبانی غیر SSP:

① بعد از چند لحظه صفحه وارد نمودن کلید واژه‌ها نمایش داده می‌شود.

برای جفت نمودن گوشی خود با سیستم پخش خودرو، کلید واژه «۰۰۰۰» را وارد کنید.

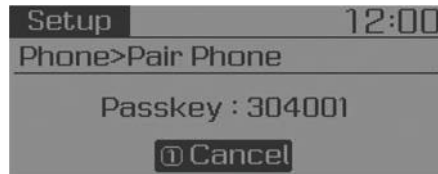

وسایل تحت پشتیبانی SSP:

① بعد از چند لحظه، کلید واژه ۶ رقمی نمایش داده می‌شود. کلید واژه روی گوشی خود را چک و تایید نمایید.

نام دستگاه و کلید واژه روی صفحه تا ۳ دقیقه نمایش داده می‌شود. اگر جفت نمودن در این ۳ دقیقه انجام نشد، فرایند جفت نمودن موبایل به صورت خودکار لغو می‌شود.

② عبارت پایان جفت نمودن نمایش داده می‌شود. در بعضی از موبایل‌ها، جفت نمودن به صورت خودکار و بعد از اتصال انجام می‌شود.

می‌توان تا ۵ دستگاه موبایل بلوتوث دار را با بلوتوث خودرو جفت نمود.

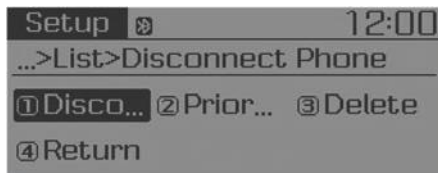

- حذف یا قطع تلفن متصل
- گزینه [Phone List] را انتخاب و موبایل را از طریق شستی TUNE انتخاب و گزینه [Disconnect Phone] را بزنید.
- ① موبایلی را که در حال حاضر متصل است، انتخاب کنید.
- ② موبایل انتخابی را قطع کنید.
- ③ عبارت اتمام قطع روی صفحه نمایش داده می‌شود.

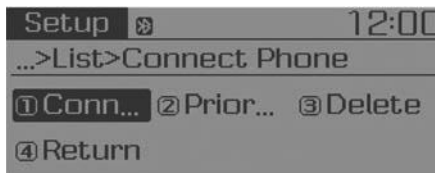

- اتصال یک تلفن
- گزینه [Phone List] را انتخاب و موبایل را از طریق شستی TUNE انتخاب و گزینه [Connect Phone] را بزنید.
- ① تلفنی را انتخاب کنید که در حال حاضر متصل نیست.
- ② موبایل انتخابی را متصل نمایید.
- ③ عبارت پایان اتصال نمایش داده می‌شود.
- اگر تلفن قبل متصل شده باشد، آن را قطع و تلفن جدید را برای اتصال، انتخاب کنید.

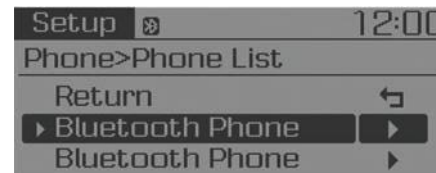

- فهرست تلفن
- اسامی تا ۵ تلفن جفت شده با بلوتوث خودرو نمایش داده می‌شود.
- در جلوی هر تلفنی که اخیراً با آن تماس گرفته شده است، علامت قرار دارد.
- برای تنظیم تلفن مربوطه، آن را انتخاب کنید.

**دانلود کتابچه مخاطبین موبایل**  
این ویژگی برای پیاده نمودن کتابچه مخاطبین موبایل و سابقه تماس‌ها در سیستم صوتی انجام می‌شود.  
برای این کار گزینه [PhoneBookDownload] را از طریق شستی TUNE انتخاب نمایید.

### نکته!

- ممکن است بعضی از موبایل‌ها گزینه دانلود نداشته باشند.
- موقع دانلود کتابچه تلفن جدید، تمامی کتابچه‌های سابق قبل از شروع دانلود را حذف کنید.

- حذف کردن گزینه [Phone List] را از طریق شستی TUNE انتخاب کنید.
  - ① تلفن موبایل مورد نظر را انتخاب کنید.
  - ② تلفن موبایل مورد نظر را حذف کنید.
  - ③ عبارت تکمیل حذف نمایش داده می‌شود. موقع تلاش برای حذف تلفن فعلی، ابتدا تلفن قطع می‌شود.

### نکته!

- موقعی که موبایل را حذف می‌کنید، کتابچه مخاطب‌های آن هم حذف می‌شود.
- برای برقراری ارتباط بلوتوثی پایدار، موبایل را از بخش صوتی و بخش صوتی را نیز از تلفن خود حذف کنید.

- تغییر ترتیب اتصال (اولویت بندی) این بخش برای تغییر ترتیب یا اولویت اتصال خودکار برای تلفن‌های جفت شده استفاده می‌شود.  
گزینه [Phone List] را انتخاب و سپس گزینه [Priority] را از طریق شستی TUNE انتخاب کنید و موبایل دارای اولویت ۱ را انتخاب نمایید.
  - ① گزینه [Priority] را انتخاب کنید.
  - ② از میان تلفن‌های جفت شده، تلفن مورد نظر را برای اولویت ۱ انتخاب کنید.
  - ③ ترتیب اولویت تغییر یافته نمایش داده می‌شود. بعد از تغییر ترتیب اتصال، یا تغییر اولویت‌بندی، تلفن شماره ۱ جدید متصل خواهد شد. وقتی تلفن اولویت ۱ نمی‌تواند متصل شود: به‌صورت خودکار سیستم تلفن‌های آخری را که وصل بوده‌اند، متصل می‌نماید. در مواردی که تلفن‌های اخیر قابل وصل نیستند: سعی کنید که به‌ترتیب لیست اتصال موبایل‌ها را انجام دهید. تلفن یا موبایل وصل شده به‌صورت خودکار در اولویت شماره ۱ قرار می‌گیرد.



## دانلود خودکار

موقع اتصال موبایل، این امکان وجود دارد که کتابچه تلفن جدید و سابقه تلفن‌ها به صورت خودکار دانلود شود.

گزینه [Auto Download] را انتخاب و آن را در وضعیت روشن/خاموش قرار دهید.

## ولوم صدای شما در تلفن

این گزینه برای تنظیم ولوم صدای شما برای مخاطب در تلفن در هنگام تماس بلوتوثی استفاده می‌شود.

گزینه [Outgoing Volume] را انتخاب و از طریق شستی TUNE انتخاب کنید.

حتی در هنگام صحبت کردن با تلفن هم می‌تواند ولوم صدا را با استفاده از کلید [SEEK TRACK] عوض کرد.

## خاموش کردن سیستم بلوتوث

این ویژگی موقعی استفاده می‌شود که شما نمی‌خواهید از سیستم بلوتوث خودرو استفاده نمایید.

بدین منظور گزینه Bluetooth System Off را از طریق شستی TUNE انتخاب کنید.

اگر تلفن قبلاً متصل شده باشد، تلفن فعلی را قطع و بلوتوث را خاموش کنید.

## استفاده از سیستم بلوتوث

برای استفاده از فناوری بلوتوث موقع خاموش بودن سیستم باید به صورت زیر عمل کنید:

- فناوری بلوتوث را از طریق کلید [PHONE] روشن کنید.

کلید [PHONE] را فشار داده وارد بخش Screen Guidance شوید.

صفحه را به جایی ببرید که در آن بتوان از کارکردهای فناوری بلوتوث استفاده نمود و راهنمایی را نمایش داد.

- روشن کردن سیستم بلوتوث از طریق کلید [SETUP/CLOCK]

کلید [SETUP/CLOCK] را فشار و گزینه [Phone] را با استفاده از شستی TUNE انتخاب کنید.

① صفحه‌ای نمایش داده می‌شود که می‌پرسد آیا بلوتوث نمایش داده می‌شود یا خیر.

② در این صفحه، کلید YES را انتخاب کنید تا بلوتوث روشن و راهنمایی نمایش داده شود.

اگر سیستم بلوتوث روشن است، سیستم به صورت خودکار سعی می‌کند تا موبایل‌های بلوتوث‌دار اخیر را متصل نماید.

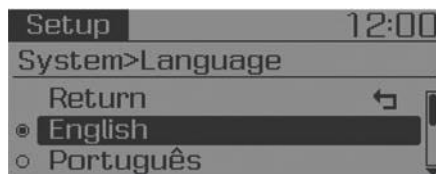

### زبان سیستم

این منو برای تنظیم نمایشگر و زبان تشخیص صدا استفاده می‌شود.

گزینه [Language] را انتخاب کنید.

بعد از انتخاب و تغییر زبان سیستم ریوت خواهد نمود.

- زبان‌های تحت پشتیبانی سیستم انگلیسی، پرتغالی و اسپانیولی هستند.

### با کلید سیستم

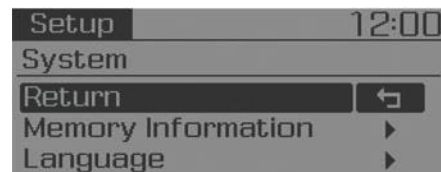

کلید [SETUP/CLOCK] را فشار و گزینه [System] را انتخاب کنید.



اطلاعات حافظه (در صورت مجهز بودن)

حافظه مورد استفاده فعلی و کل حافظه سیستم را نشان می‌دهد.

گزینه [Memory Information] را انتخاب و OK کنید.

حافظه استفاده شده فعلی سمت چپ و کل حافظه سیستم در سمت راست نمایش داده می‌شود.

## سیستم صوتی خودرو (با صفحه لمسی)

■ نوع B-1



■ نوع B-2



(بلوتوث دار)

ADB50000EE/ADB50001EE

## ویژگی‌های سیستم صوتی



### EJECT (۱)

- سی دی داخل سیستم را خارج می‌کند.

### رادیو (۲)

- امکان استفاده از امواج FM و AM
- هر بار که این کلید فشار داده می‌شود، موج به ترتیب زیر عوض می‌شود:  
FM1 → FM2 → FMA → AM → AMA

### (۳) سیستم پخش خودرو (صوتی تصویری)

- این سیستم امکان استفاده از CD، فلش (آی‌پد)، اوکس، و مدهای My Music, BT Audio را دارد.
- هر بار که این کلید فشار داده می‌شود، سیستم مورد استفاده به ترتیب زیر عوض می‌شود:  
CD, USB(iPod®), AUX, My Music, BT Audio

### (۴) تلفن

- صفحه تلفن را فعال می‌کند و مورد استفاده قرار می‌دهد.
- وقتی تلفن وصل نیست، صفحه اتصال نمایش داده می‌شود.

### (۵) کلید روشن و خاموش و ولوم (POWER/VOLUME)

- کلید روشن و خاموش کردن (POWER): با فشار این کلید سیستم روشن یا خاموش می‌شود.
- کلید ولوم کم و زیاد کردن صدا (Volume): با گرداندن این کلید به چپ یا راست، صدا کم یا زیاد می‌شود.

### (۶) جستجوی ترک (SEEK TRACK)

- با یک بار فشار: مد رادیو: به صورت خودکار فرکانس‌های قبل و بعد را جستجو می‌کند.
- مد CD, USB, iPod®, My Music, BT Audio: ترک را عوض می‌کند.
- با فشار و نگه داشتن این کلید مد رادیو: به صورت پیوسته فرکانس را تغییر می‌دهد. بعد از رها کردن کلید، فرکانس جاری فعال می‌شود.
- مد CD, USB, iPod®, My Music: ترک یا فایل را عقب یا جلو می‌برد.
- در زمان زنگ زدن با هندزفری، حجم صدای تماس را کنترل می‌کند.

### (۱۱) کلید تنظیم یا TUNE

- مد رادیو: با چرخاندن این کلید به چپ و راست، فرکانس تغییر می‌کند.
- مد CD, USB, iPod®, My Music: با چرخاندن این کلید به چپ و راست فایل‌های صوتی و یا کانال‌ها جستجو می‌شوند.

### (۱۲) فولدر یا پوشه (FOLDER)

- مد MP3 CD / USB: جستجوی فولدر را انجام می‌شود.

### (۸) ساعت (CLOCK)

- ساعت/تاریخ/ نام روز را نشان می‌دهد.

### (۹) TA/SCAN

- مد رادیو:
  - با یک‌بار فشار این کلید: TA روشن یا خاموش می‌شود.
  - با فشار و نگه داشتن این کلید: هر فرکانس ۵ ثانیه اجرا می‌شود.
- مد CD, USB, My Music:
  - فشار و نگه داشتن این کلید: هر فایل صوتی ۱۰ ثانیه اجرا می‌شود.
  - با فشار و نگه داشتن مجدد فایل فعلی ادامه پیدا می‌کند.

### (۱۰) تنظیمات (SETUP)

- مد تنظیمات را تغییر می‌دهد.



### (۷) DISP

- هر بار که این کلید را به آرامی فشار می‌دهید، صفحه به صورت زیر تغییر می‌کند:  
Screen Off → ScreenOn → Screen Off
- فعالیت سیستم صوتی ادامه پیدا می‌کند و تنها صفحه خاموش می‌شود.
- در حالت Screen Off، برای روشن شدن مجدد صفحه یک کلید را به دلخواه فشار دهید.

■ نوع B-3



■ نوع B-4



(بلوتوث دار)

ADB50002EE/ADB50003EE

## ویژگی‌های سیستم صوتی



### EJECT (۱)

- سی دی داخل سیستم را خارج می‌کند.

### رادیو (۲)

- امکان استفاده از امواج FM و AM
- هر بار که این کلید فشار داده می‌شود، موج به ترتیب زیر عوض می‌شود:  
FM1 → FM2 → FMA → AM → AMA

### (۳) سیستم پخش خودرو (صوتی تصویری)

- این سیستم امکان استفاده از CD، فلش (آی‌پد)، اوکس، و مدهای My Music, BT Audio را دارد.
- هر بار که این کلید فشار داده می‌شود، سیستم مورد استفاده به ترتیب زیر عوض می‌شود:  
CD, USB(iPod®), AUX, My Music, BT Audio

### (۴) تلفن

- صفحه تلفن را فعال می‌کند و مورد استفاده قرار می‌دهد.
- وقتی تلفن وصل نیست، صفحه اتصال نمایش داده می‌شود.

### (۵) کلید روشن و خاموش و ولوم (PWR/ VOL)

- کلید روشن و خاموش کردن (POWER): با فشار این کلید سیستم روشن یا خاموش می‌شود.
- کلید ولوم کم و زیاد کردن صدا (Volume): با گرداندن این کلید به چپ یا راست، صدا کم یا زیاد می‌شود.

### (۶) جستجوی ترک (SEEK TRACK)

- با یک بار فشار: مد رادیو: به صورت خودکار فرکانس‌های قبل و بعد را جستجو می‌کند.
- مد CD, USB, iPod®, My Music, BT Audio: ترک را عوض می‌کند.
- با فشار و نگه داشتن این کلید مد رادیو: به صورت پیوسته فرکانس را تغییر می‌دهد. بعد از رها کردن کلید، فرکانس جاری فعال می‌شود.
- مد CD, USB, iPod®, My Music: ترک یا فایل را عقب یا جلو می‌برد.
- در زمان زنگ زدن با هندزفری، حجم صدای تماس را کنترل می‌کند.

### (۱۰) تنظیمات (SETUP)

- مد تنظیمات را تغییر می‌دهد.

### (۱۱) کلید تنظیم یا TUNE

- مد رادیو: با چرخاندن این کلید به چپ و راست، فرکانس تغییر می‌کند.
- مد CD, USB, iPod®, My Music: با چرخاندن این کلید به چپ و راست فایل‌های صوتی و یا کانال‌ها جستجو می‌شوند.

### (۱۲) فولدر یا پوشه (FOLDER)

- مد MP3 CD / USB: جستجوی فولدر را انجام می‌شود.

### (۸) ساعت (CLOCK)

- ساعت/تاریخ/ نام روز را نشان می‌دهد.

### (۹) TA/SCAN

- مد رادیو:
  - با یکبار فشار این کلید: TA روشن یا خاموش می‌شود.
  - با فشار و نگه داشتن این کلید: هر فرکانس ۵ ثانیه اجرا می‌شود.
- مد CD, USB, My Music:
  - فشار و نگه داشتن این کلید: هر فایل صوتی ۱۰ ثانیه اجرا می‌شود.
  - با فشار و نگه داشتن مجدد فایل فعلی ادامه پیدا می‌کند.



### (Y) DISP

- هر بار که این کلید را به آرامی فشار می‌دهید، صفحه به صورت زیر تغییر می‌کند:  
Screen Off → ScreenOn → Screen Off
- فعالیت سیستم صوتی ادامه پیدا می‌کند و تنها صفحه خاموش می‌شود.
- در حالت Screen Off، برای روشن شدن مجدد صفحه یک کلید را به دلخواه فشار دهید.



■ نوع B-5



■ نوع B-6



(بلو توٹ دار)

ADB50004EE/ADB50005EE

## ویژگی‌های سیستم صوتی



### EJECT (۱)

- سی دی داخل سیستم را خارج می‌کند.

### رادیو (۲)

- امکان استفاده از امواج FM و AM
- هر بار که این کلید فشار داده می‌شود، موج به ترتیب زیر عوض می‌شود:

FM1 → FM2 → AM

### (۳) سیستم پخش خودرو (صوتی تصویری)

- این سیستم امکان استفاده از CD، فلش (آی‌پد)، اوکس، و مدهای My Music, BT Audio را دارد.
- هر بار که این کلید فشار داده می‌شود، سیستم مورد استفاده به ترتیب زیر عوض می‌شود: CD, USB(iPod®), AUX, My Music, BT Audio

### (۴) تلفن

- صفحه تلفن را فعال می‌کند و مورد استفاده قرار می‌دهد.
- وقتی تلفن وصل نیست، صفحه اتصال نمایش داده می‌شود.

### (۵) کلید روشن و خاموش و ولوم (POWER/VOLUME)

- کلید روشن و خاموش کردن (POWER): با فشار این کلید سیستم روشن یا خاموش می‌شود.
- کلید ولوم کم و زیاد کردن صدا (Volume): با گرداندن این کلید به چپ یا راست، صدا کم یا زیاد می‌شود.

### (۶) جستجوی ترک (SEEK TRACK)

- با یک بار فشار: مد رادیو: به صورت خودکار فرکانس‌های قبل و بعد را جستجو می‌کند.
- مد CD, USB, iPod®, My Music, BT Audio: ترک را عوض می‌کند.
- با فشار و نگه داشتن این کلید مد رادیو: به صورت پیوسته فرکانس را تغییر می‌دهد. بعد از رها کردن کلید، فرکانس جاری فعال می‌شود.
- مد CD, USB, iPod®, My Music: ترک یا فایل را عقب یا جلو می‌برد.
- در زمان زنگ زدن با هندزفری، حجم صدای تماس را کنترل می‌کند.

### (۱۱) کلید تنظیم یا TUNE

- مد رادیو: با چرخاندن این کلید به چپ و راست، فرکانس تغییر می‌کند.
- مد CD, USB, iPod®, My Music: با چرخاندن این کلید به چپ و راست فایل‌های صوتی و یا کانال‌ها جستجو می‌شوند.

### (۱۲) فولدر یا پوشه (FOLDER)

- مد MP3 CD / USB: جستجوی فولدر را انجام می‌شود.

### (۸) ساعت (CLOCK)

- ساعت/تاریخ/ نام روز را نشان می‌دهد.

### (۹) TA/SCAN

- مد رادیو: هر فرکانس دریافتی ۵ ثانیه اجرا می‌شود.
- مد CD, USB, My Music: هر فایل صوتی ۱۰ ثانیه اجرا می‌شود.

### (۱۰) تنظیمات (SETUP)

- مد تنظیمات را تغییر می‌دهد.



### (۷) DISP

- هر بار که این کلید را به آرامی فشار می‌دهید، صفحه به صورت زیر تغییر می‌کند:  
Screen Off → ScreenOn → Screen Off.
- فعالیت سیستم صوتی ادامه پیدا می‌کند و تنها صفحه خاموش می‌شود.
- در حالت Screen Off، برای روشن شدن مجدد صفحه یک کلید را به دلخواه فشار دهید.

## اطلاعات

### – استفاده از دیسک

- این سیستم به گونه‌ای طراحی شده است که با نرم‌افزارهای دارای لوگوهای زیر سازگاری دارد.
- از تمیز کردن CDها با محلول‌های شیمیایی مانند انواع اسپری‌های ضد الکتریسیته ساکن، مایع ضد الکتریسیته ساکن، بنزن و یا تینر خودداری کنید.
- بعد از استفاده از CD، آن را به داخل جلد خود برگردانید تا خش بر ندارد.
- همیشه CD را از لبه‌ها و یا از سوراخ میانی بگیرید و جابه‌جا کنید تا سطح آن آسیب نبیند.
- از ریختن مواد و مایعات به درون شکاف محل قرار گرفتن CD جلوگیری کنید.
- ورود مواد به این بخش به قسمت داخلی آن آسیب می‌زند.
- هرگز هم‌زمان دو CD را وارد دستگاه نکنید.
- هنگام استفاده از CD ممکن است تفاوت‌هایی در زمان اجرا و خواندن آن‌ها باشد و این امر به سازنده CD و روش تولید و ضبط آن بستگی دارد.

(ادامه دارد)

(ادامه)

- گرد و غبار و اثر انگشت برجای مانده روی سطح داخلی را با یک پارچه نرم تمیز کنید.
- هنگام استفاده از CDهای برچسب دارد دقت کنید تا در محل CD گیر نکند و یا در آوردن آن دشوار نباشد. این CDها هنگام اجرا نیز سروصدا دارند.
- بعضی از CDها ممکن است درست اجرا نشوند و این به سازنده، روش تولید و روش ضبط آن بستگی دارد. اگر مساله حل نشد، از یک CD دیگر استفاده کنید.
- زیرا ادامه استفاده از CDهای این چنینی می‌تواند به سیستم آسیب برساند.
- کارایی سیستم پخش خودرو به نرم‌افزار CDRW Drive بستگی دارد.
- CDهای غیر قابل کپی شدن شاید در این سیستم اجرا نشوند. همچنین اجرای CDهای حاوی دیتا در این سیستم ممکن نیست.

(ادامه دارد)

(ادامه)

- از CDهای با شکل‌های غیر عادی (CDهای ۸ سانتی‌متری، به شکل قلب و یا چند ضلعی) استفاده نکنید زیرا دستگاه را خراب می‌کنند.
- اگر CD وارد شکاف مخصوص شود ولی کاملاً داخل نگردد، بعد از ده ثانیه به صورت اتوماتیک به داخل کشیده می‌شود.
- همیشه از CDهای اصل استفاده کنید و استفاده از CDهای غیر اصل می‌تواند مشکلاتی برای سیستم صوتی ایجاد نماید.

## اطلاعات فایل MP3

فرمت‌های صوتی پشتیبانی شونده

ISO 9660 Level 1	سیستم فایل
ISO 9660 Level 2	
Romeo / Juliet (128 کاراکتر)	
MPEG1 Audio Layer3	صوتی فشرده
MPEG2 Audio Layer3	
MPEG2.5 Audio Layer3	
Windows Media Audio Ver 7.X & 8.X	

\* فرمت‌های غیر از فرمت‌های فوق‌الذکر توسط سیستم درست اجرا نمی‌شوند و یا بدون نمایش نام فایل و یا اطلاعات دیگر اجرا می‌شوند.

- پشتیبانی از فایل‌های فشرده
- ۱. بیت‌رات‌های پشتیبانی شونده (Kbps)

BIT RATE(kbps)	MPEG1	MPEG2	MPEG2.5	WMA
	Layer3	Layer3	Layer3	High Range
	32	8	8	48
	40	16	16	64
	48	24	24	80
	56	32	32	96
	64	40	40	128
	80	48	48	160
	96	56	56	192
	112	64	64	
	128	80	80	
	160	96	96	
	192	112	112	
	224	128	128	
256	144	144		
320	160	160		

- ۲. فرکانس‌های نمونه‌گیری (Hz)

MPEG1	MPEG2	MPEG2.5	WMA
44100	22050	11025	32000
48000	24000	12000	44100
3000	16000	8000	48000

- در فایل‌های فشرده MP3/WMA، تفاوت در کیفیت صدا بر اساس بیت‌رات‌ها رخ می‌دهد (کیفیت صدای بالاتر با بیت‌رات‌های بیشتر قابل حصول است).

- پخش خودرو شما تنها فایل‌های MP3/WMA را اجرا می‌کند. دیگر فرمت‌ها ممکن است درست با این سیستم اجرا نشوند.

- ۳. حداکثر تعداد فولدرها و یا فایل‌های قابل اجرا

- فولدر: ۲۵۵ فولدر برای CD و ۲۰۰۰ فولدر برای USB
- فایل: ۹۹۹ فایل برای CD، ۶۰۰۰ فایل برای USB

- \* تعداد سطوح فولدرهای شناخته شده محدودیت ندارد.

- پشتیبانی از زبان (پشتیبانی یونیکد)
  ۱. زبان انگلیسی: ۹۴ کاراکتر
  ۲. کاراکترهای خاص و علائم: ۹۸۶ کاراکتر
  - \* زبان‌های غیر کره‌ای و انگلیسی (از جمله چینی) لحاظ نشده‌اند.
  ۳. نمایشگر متن (بر اساس یونی کد)
    - نام فایل: حداکثر ۶۴ کاراکتر انگلیسی
    - نام فولدر: حداکثر ۳۲ کاراکتر انگلیسی
    - \* استفاده از ویژگی اسکرول به شما امکان می‌دهد تا کل نام فایل‌ها را با اسامی بلند نمایش دهید.
- سازگاری بر اساس نوع CD
  ۱. اجرای CD های ترکیبی: ابتدا CD های صوتی را اجرا و سپس فایل‌های فشرده را اجرا می‌کند.
  ۲. اجرای CD های اکسترا: ابتدا CD های صوتی را اجرا و سپس فایل‌های فشرده را اجرا می‌کند.
  ۳. اجرای CD های چند جلسه‌ای: به ترتیب جلسه‌ها اجرا می‌شود.
    - CD های ترکیبی: نوع CD که در آن فایل‌های MP3 و صوتی در یک CD شناخته می‌شوند.
    - CD های چند بخشی نوعی CD که در آن بیش از یک بخش وجود دارد. این CD ها با CD های اکسترا متفاوت بوده و توسط جلسه ضبط می‌شوند و محدودیت رسانه‌ای ندارند.
- اقدامات احتیاطی در هنگام رایت CD برای خودرو
  ۱. در تمامی موارد به جز وقتی که دیسک‌های چند بخشی اجرا می‌شود، قبل از اجرای دیسک گزینه **close session** را چک کنید. حتی اگر ایرادی پیش نیاید، گاهی باید بسته بودن بخش را در هر ۲۵ ثانیه چک کرد (ممکن است بر اساس تعداد فولدرها و فایل‌ها به زمان بیشتری هم نیاز باشد).
  ۲. تغییر فایل‌های با فرمت MP3/WMA یا تغییر دیگر فرمت‌ها به فرمت MP3/WMA ممکن است سبب شد که سیستم درست کار نکند.
  ۳. موقع نام‌گذاری فایل‌های با فرمت MP3/WMA تنها از زبان کره‌ای و انگلیسی استفاده کنید. (زبان‌های دیگر پشتیبانی نمی‌شوند و به‌جای آن‌ها فضای خالی نمایش داده می‌شود).
  ۴. استفاده غیر مجاز و یا تکثیر فایل‌های موزیک طبق قانون ممنوع است.
  ۵. استفاده طولانی‌مدت از دیسک‌های CD-R/CD-RW غیر مجاز و فاقد ویژگی‌ها و استانداردهای لازم می‌تواند سبب خراب شدن سیستم شود.

## اطلاعات

### – استفاده از فلش USB

- فلش USB را بعد از روشن کردن خودرو به پخش بزنید. در غیر این صورت احتمالا فلش USB آسیب می‌بیند. اگر خودرو را در حالتی که فلش USB روی آن است، روشن یا خاموش کنید، احتمالا فلش USB درست کار نمی‌کند.
- موقع زدن و در آوردن فلش USB به الکتریسیته ساکن توجه کنید.
- اگر پلیرهای MP3 کد گذاری شده به صورت حافظه‌های خارجی به پخش وصل شوند ممکن است دستگاه آن‌ها را شناساند.
- موقع اتصال USB به دستگاه شاید در مواردی سیستم آن را نشناسد.
- تنها محصولات که فرمت شده با **byte/sector** زیر **64Kbytes** شناسایی می‌شوند.
- این دستگاه USB های فرمت شده با فرمت FAT 12/16/32 را می‌شناسد و با فرمت NTFS را نمی‌شناسد.

(ادامه دارد)

(ادامه)

- سیستم ممکن است بعضی از USB ها را به خاطر مسئله ناهمخوانی دستگاه شناساند.
- مواظب باشید که کانکتور USB با قطعات بدنه و یا اشیاء خارجی تماس پیدا نکند.
- اگر در مدت کوتاهی به دفعات USB را قطع وصل نمایید، ممکن است آسیب ببیند.
- موقع در آوردن USB صدایی از پخش به گوش می‌رسد.
- همیشه در حالتی که دستگاه پخش خاموش است، USB را به آن زده و یا از آن جدا کنید.
- مدت زمان مورد نیاز برای شناختن USB به نوع، اندازه و یا فرمت‌های فایل ذخیره شده در آن بستگی دارد. این تفاوت به معنای خرابی سیستم و یا USB نیست.
- این سیستم تنها از USB های پشتیبانی می‌کند که برای اجرای فایل‌های موزیک استفاده می‌شوند.
- این سیستم قادر به نمایش تصاویر ویدئوهای درون USB ها نیست.

(ادامه دارد)

(ادامه)

- هرگز از USB /F برای شارژ نمودن باتری‌ها و یا متعلقات USB دار مولد گرما استفاده نکنید. این کار می‌تواند سبب کاهش کارایی و یا آسیب دیدن دستگاه شود.
- این دستگاه ممکن است در صورتی که از هاب‌های USB و کابل USB مجزا استفاده کنید، آن‌ها را نشناسد. USB را مستقیما به ترمینال چند رسانه‌ای خودرو بزنید.
- موقع استفاده از حافظه‌های USB با درایوهای منطقی مجزا، تنها فایل‌های ذخیره شده در درایو ریشه قابل اجرا هستند.
- اگر برنامه‌های مربوطه در USB نصب نباشند، ممکن است فایل درست اجرا نشود.
- این دستگاه ممکن است در صورتی که تلفن همراه، پلیرهای MP3 و دوربین دیجیتال و یا دیگر وسایل الکترونیکی به آن متصل باشند، درست کار نکنند.

(ادامه دارد)

## اطلاعات

### – استفاده از iPod®

- iPod® علامت تجاری شرکت اپل است.
- برای استفاده از iPod® هنگام کار با کلیدها، باید از کابل مخصوص iPod® استفاده کنید. (این کابل موقع خرید محصولات iPod® و یا iPhone® در اختیار خریدار قرار می‌گیرد).
- اگر iPod® در هنگام کار کردن پخش iPod® به آن متصل شود، صدای بلندی برای مدت ۱ تا ۲ ثانیه بعد از اتصال شنیده می‌شود. در صورت امکان iPod® را در حالتی به پخش بزنید که خاموش است و یا کلید PAUSE آن زده شده است.
- در حالت ACC ON، اتصال iPod® از طریق کابل آن می‌تواند آن را از طریق سیستم صوتی خودرو شارژ نماید.
- موقع اتصال کابل iPod®، مطمئن شوید که کابل کاملاً در جک قرار گرفته است تا از تداخل‌های حین ارتباط جلوگیری شود. (ادامه دارد)



- (ادامه)
- از حافظه‌های USB که به‌عنوان جاکلیدی و یا وسایل همراه موبایل استفاده می‌شوند، استفاده نکنید. استفاده از این وسایل ممکن است به جک USB آسیب برساند.
  - اتصال وسایل MP3 و یا تلفن از طریق کانال‌های مختلف مانند AUX/BT یا وضعیت Audio/USB ممکن است سبب ایجاد نویز و یا درست کار نکردن شود.

## (ادامه)

- شارژ از طریق USB ممکن است برای بعضی از موبایل‌ها جواب ندهد.
- موقع استفاده از حافظه‌های USB با روکش فلزی و حافظه کناری، شاید درست کار نکند.
- ممکن است هنگام استفاده از فرمت‌هایی مانند HDD, CF و یا حافظه SD، دستگاه درست کار نکند.
- سیستم پخش خودرو ممکن است از فایل‌های قفل شده با DRM (مدیریت حقوق دیجیتال) پشتیبانی نکند.
- مموری‌های USB که از آداپتور نوع SD و یا CF استفاده می‌کنند، ممکن است درست شناخته نشوند.
- موقع استفاده از USB HDDs یا USB های دارای عیب در اتصال ناشی از لرزش خودرو، ممکن است دستگاه درست کار نکند.

(ادامه دارد)



(ادامه)

- موقعی که ویژگی‌های EQ وسایل خارجی مانند iPod® و سیستم رادیویی هر دو فعال هستند، اثرات EQ می‌توانند هم‌پوشانی کرده و سبب کاهش و اختلال در صدا شوند.
  - در مواقع لزوم، ویژگی EQ دستگاه بیرونی را به محض اتصال به سیستم صوتی، خاموش کنید.
  - موقع اتصال iPod® یا AUX ممکن است نوبز ایجاد شود. موقع عدم استفاده از این وسایل، آن‌ها را قطع کنید.
  - موقع اتصال باتری AUX یا iPod® به جک، اجرای وسایل بیرونی ممکن است سبب ایجاد نوبز شود. در این موارد ابتدا و قبل از استفاده اتصال آن‌ها را قطع کنید.
  - ممکن است بر اساس مشخصات وسایل iPod®/iPhone®، سیستم درست کار نکند و یا پرش داشته باشد.
  - اگر iPhone® شما به USB و فناوری بلوتوث متصل باشد، صدا ممکن است درست اجرا نشود. در این حالت در iPhone® خود کانکتور DOCK یا فناوری بلوتوث را برای تغییر خروجی صوتی انتخاب کنید.
- (ادامه دارد)

(ادامه)

## اطلاعات i

– استفاده از مد صوتی سیستم بلوتوث

- مد صوتی سیستم بلوتوث تنها وقتی استفاده می‌شود که گوشی بلوتوث‌دار به آن متصل باشد.
- در صورت اتصال گوشی‌هایی که از این مد پشتیبانی نمی‌کنند، شاید بخش صوتی بلوتوث سیستم پخش خودرو کار نکند.
- در حین اجرای بخش صوتی سیستم بلوتوث، در صورت اتصال گوشی اجرای موزیک نیز متوقف می‌شود.
- بالا و پایین کردن ترک‌های صوتی در حین اجرا با سیستم صوتی بلوتوث در شماری از گوشی‌ها سبب ایجاد نوبز می‌شود.
- در بعضی از گوشی‌ها امکان دسته‌بندی صوتی با بلوتوث پشتیبانی نمی‌شود. (ادامه دارد)

- مد iPod® موقعی که دستگاه آن را به خاطر ورژن‌هایی که پروتکل‌های ارتباطی را پشتیبانی نمی‌کنند آن را نشناسد، قابل اجرا نیست.
- در نسل پنجم دستگاه‌های نانو، iPod®، iPod® با باتری کم شناخته نمی‌شود. همیشه iPod® را برای استفاده شارژ کنید.
- دستورات اجرا و جستجوی نکایش داده شده در iPod® ممکن است با دستورات سیستم صوتی خودرو متفاوت باشد.
- اگر iPod® به خاطر نقض در iPod® درست کار نکند، در آن صورت آن را ریست کرده و مجدداً تلاش کنید. (برای اطلاعات بیشتر، به کتابچه iPod® رجوع شود).
- شماری از دستگاه‌های iPod® ممکن است با سیستم همخوانی نداشته باشند زیرا ورژن آن‌ها متفاوت است. اگر MEDIA قبل از شناخته شدن برداشته شود، در آن صورت سیستم ممکن است مد قبلی را بازبازی نماید (امکان شارژ iPod® نیست).
- از کابل‌های USB آ‌ی پد و یا آیفون با طول کمتر از ۱ متر استفاده نمایید. دستگاه ممکن است کابل‌های بلندتر را نشناسد.

(ادامه)

- موقع برگشت به سیستم صوتی بلوتوث بعد از پایان تماس تلفنی، ممکن است در شماری از گوشی‌ها اجرای موزیک به صورت خودکار آغاز نشود.
- دریافت تماس و یا زنگ زدن در حین اجرای فایل صوتی با بلوتوث ممکن است سبب ایجاد تداخلات صوتی شود.

## i اطلاعات

- استفاده از تلفن بلوتوث دار – هندزفری بلوتوث دار به دستگاهی مرتبط است که به کاربر اجازه می‌دهد تا با موبایل بلوتوث دار از طریق سیستم پخش خودرو تماس برقرار نماید.
  - سیستم بلوتوث این امکان را می‌دهد تا وسایل بلوتوث دار از فاصله کوتاه به سیستم پخش متصل شوند و از جمله این وسایل می‌توان به وسایل هندزفری، هدست استریو، ریموت بی‌سیم و غیره اشاره نمود. قبل از استفاده از ویژگی‌های صوتی بلوتوث، برای کسب اطلاعات بیشتر به وبسایت بلوتوث به آدرس [www.Bluetooth.com](http://www.Bluetooth.com) مراجعه نمایید.
  - علامت Bluetooth® علامت و لوگوی آن علائم تجاری ثبت شده شرکت Bluetooth® SIG, Inc است و شرکت‌های هیوندای و کرمان موتور هم ممکن است از این علامت با مجوز استفاده نماید. دیگر علائم تجاری و اسامی علائم مربوط به مالکین آن هستند. موبایل بلوتوث دار برای استفاده از فناوری بلوتوث مورد نیاز است.
- (ادامه دارد)

(ادامه)

- ویژگی‌های بلوتوث پشتیبانی شده در این خودرو به شرح زیرند: شماری از ویژگی‌ها ممکن است براساس نوع وسیله بلوتوث دار پشتیبانی نشوند.
  - پاسخ و تلفن زدن با استفاده از هندزفری بلوتوث دار
  - استفاده از منو در طول تلفن زدن (بی‌صدا نمودن، منتظر گذاشتن و کم و زیاد کردن صدای شما برای مخاطب)
  - دانلود تاریخچه تماس
  - دانلود کتابچه موبایل
  - دانلود خودکار تاریخچه تماس و کتابچه تلفن
  - اتصال خودکار وسایل بلوتوث دار
  - سیستم صوتی با استفاده از بلوتوث قبل از استفاده از ویژگی‌های مربوط به بلوتوث سیستم صوتی به کتابچه کاربران تلفن خود مراجعه نمایید و در آن نحوه استفاده از بلوتوث درج شده است.
- (ادامه دارد)

(ادامه)

- تلفن باید با سیستم صوتی جفت شود تا از ویژگی‌های مربوط به بلوتوث استفاده نماید.
  - جفت نمودن و اتصال موبایل بلوتوث‌دار تنها وقتی است که بلوتوث موبایل روشن باشد. (روش‌های روشن نمودن ویژگی‌های بلوتوث در موبایل‌های مختلف فرق دارد).
  - هنگام رانندگی از تلفن استفاده نکنید و یا تنظیمات بلوتوث را انجام ندهید.
- (ادامه دارد)

(ادامه)

- حتی اگر تلفن شما بلوتوث داشته باشد، اگر بلوتوث آن نهان یا خاموش باشد نمی‌توان آن را یافت. حالت پنهان را حذف و یا آن را قبل از جستجو و یا اتصال به سیستم صوتی خودرو، روشن نمایید.
  - اگر موبایل شما بیرون از حوزه سرویس‌دهی اپراتور موبایل باشد (مثلا در تونل و یا در زیرزمین و یا در نواحی کوهستانی و غیره) نمی‌توانید از ویژگی هندزفری در خودرو استفاده نمایید.
  - اگر آنتن تلفن همراه ضعیف و یا نویز داخلی خودرو خیلی بلند باشد، شنیدن صدای دیگران در زمان تلفن زدن دشوار است.
  - از گذاشتن تلفن در نزدیکی وسایل فلزی یا داخل اشیاء فلزی خودداری کنید زیرا در غیر این صورت ارتباط با سیستم بلوتوث و یا ایستگاه‌های سرویس تلفن همراه مختل می‌شود.
- (ادامه دارد)

(ادامه)

- قرار دادن سیستم صوتی در محیط‌های الکترومغناطیس ممکن است سبب تداخل نویز شود.
- شماری از موبایل‌ها و یا دیگر وسایل ممکن است برای سیستم صوتی نویز و در آن اختلال ایجاد کنند. در این حالت، قرار دادن دستگاه در یک مکان متفاوت می‌تواند این مشکل را حل کند.
- موقع اتصال تلفن با بلوتوث، شارژ آن سریع‌تر از حالت عادی تمام می‌شود.
- اگر اولویت روی سوئیچ خودرو تنظیم شده باشد (IGN/ACC ON)، تلفن بلوتوث‌دار به‌صورت خودکار متصل می‌شود. حتی اگر شما بیرون از خودرو باشید، تلفن بلوتوث‌دار به‌صورت خودکار بعد از نزدیک شدن به خودرو به سیستم صوتی متصل می‌شود. اگر نمی‌خواهید که به‌صورت خودکار تلفن شما به سیستم پخش متصل شود، اقدامات زیر را انجام دهید:

(ادامه دارد)

(ادامه)

(ادامه)

نکته!

- هندزفری بلوتوث ویژگی است که راننده می‌تواند با امنیت تلفن بزند بدون این که دست‌هایش را از فرمان بردارد. اتصال سیستم صوتی خودرو به تلفن بلوتوث دار به شما اجازه می‌دهد تا به راحتی تلفن بزنید، تماس‌ها را دریافت نماید و دفترچه تلفن مخاطبین را مدیریت نماید. قبل از استفاده از فناوری بلوتوث، به دقت دستورالعمل‌های این کتابچه را بخوانید.
- استفاده زیاد از تلفن و یا کار با آن در حین رانندگی خطرناک است و می‌تواند منجر به حواس پرتی و تصادف شود.
- هرگز حین رانندگی زیاد با تلفن یا سیستم پخش خودرو کار نکنید.
- نگاه به صفحه موبایل در حین رانندگی برای مدت طولانی خطرناک است و می‌تواند منجر به تصادف شود.
- موقع رانندگی تنها نگاهی مختصر به صفحه موبایل بیندازید.

۴. سیستم صوتی را ریپوت و مجددا سعی کنید.
  ۵. تمامی وسایل جفت شده را حذف و مجددا جفت و سعی کنید.
- این امکان وجود دارد که تا ۵ دستگاه بلوتوث‌دار را با سیستم صوتی خودرو جفت نمایید.
  - اسامی مخاطبین در تلفن باید به زبان انگلیسی ذخیره شود وگرنه درست نمایش داده نمی‌شوند.
  - ولوم صدای تلفن زدن و کیفیت آن به نوع موبایل بستگی دارد.
  - هر بار تنها یا وسیله بلوتوث دار را به سیستم متصل نمایید.
  - در شماری از موبایل‌ها استارت زدن در حین تلفن زدن به کمک هندزفری سبب قطع تماس می‌شود و باید بعد از روشن شدن مجددا تماس بگیرید.
  - اگر موبایل جفت نشود یا متصل گردد، امکان ورود به مد تلفن فراهم نمی‌شود. وقتی تلفن جفت و یا متصل می‌شود، صفحه راهنما نمایش داده می‌شود.

۱. بلوتوث موبایل خود را خاموش کنید.
  ۲. بلوتوث سیستم صوتی خود را خاموش کنید.
- برای خاموش نمودن بلوتوث در سیستم صوتی خودروی شما، کلید [SETUP] و [Phone] را فشار داده و توسط [Turn off] بلوتوث را خاموش کنید.
  - اتصال بلوتوث ممکن است در شماری از موبایل‌ها به صورت متناوب قطع شود. برای اتصال به شرح زیر عمل کنید.
    ۱. بلوتوث موبایل خود را روشن و خاموش نمایید و مجددا سعی کنید.
    ۲. موبایل را روشن و خاموش کنید و مجددا سعی کنید.
    ۳. کاملاً باتری موبایل را خارج و آن را دوباره راه‌اندازی و مجددا سعی کنید.(ادامه دارد)

## مد رادیو ( نوع B-1، نوع B-2، نوع B-3، نوع B-4)

### کنترل‌های نمایش‌گر روی رادیو

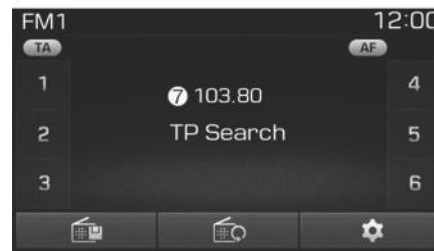

### با کلید وضعیت رادیو

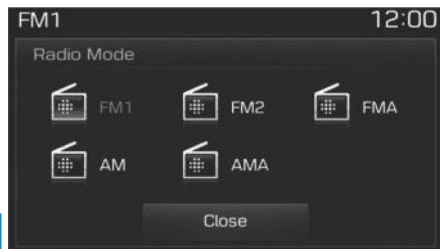

(۱) مد نمایشگر  
مد در حال اجرای فعلی را نشان می‌دهد.

(۲) فرکانس

فرکانس فعلی را نشان می‌دهد.

(۳) فرکانس از پیش تنظیم شده یا  
**PRESET**

شماره فرکانس از پیش تنظیم شده (۱) تا  
(۶) را نمایش می‌دهد.

(۴) نمایشگر فرکانس پیش تنظیم  
**(Preset Display)**

فرکانس‌های از پیش تنظیم شده ذخیره شده را  
نشان می‌دهد.

(۵) ذخیره خودکار (Auto store)

به صورت خودکار فرکانس‌های با دریافت برتر را در  
کلیدهای از پیش تعیین شده ذخیره می‌کند.

(۶) منوی RDS (RDS Menu)

منوی RDS را نشان می‌دهد.

(۷) اطلاعات RDS

اطلاعات پخش RDS را نمایش می‌دهد.

فشار کلید RADIO وضعیت‌های در حال کار را

به ترتیب زیر عوض می‌کند:

FM1 → FM2 → FMA → AM → AMA

اگر مد POP-UP در تنظیمات (SETUP)

RADIO روشن شود، در آن صورت با فشار کلید

صفحه مد پاپ آپ رادیو نمایش داده می‌شود.

برای حرکت دادن فوکوس، کلید TUNE را

بگردانید و برای انتخاب آن را فشار دهید.

**SEEK**

برای اجرای فرکانس قبلی/بعدی، کلید [SEEK]

[TRACK] را فشار دهید.

**TUNE**

از کلید TUNE برای انتخاب فرکانس مطلوب

استفاده کنید.

## SCAN

کلید [TA/SCAN] را فشار دهید. هر کانال را ۵ ثانیه اجرا می‌کند. بعد از اتمام جستجو، فرکانس قبلی بازیابی می‌شود. هنگام اجرای جستجو، فشار و نگه داشتن کلید [TA/SCAN] سبب لغو جستجو یا اسکن می‌شود.

## TA (اعلان ترافیکی)



برای خاموش و روشن کردن ویژگی TA کلید [TA/SCAN] را فشار دهید.

## ذخیره خودکار (Auto store)

به صورت خودکار فرکانس‌های با دریافت برتر را در کلیدهای از پیش تعیین شده ذخیره می‌کند. در حین استفاده از AUTO STORE، کلید AUTO STORE را مجدداً فشار دهید تا این وضعیت لغو و فرکانس قبلی باز گردد.



## منوی RDS

برای تنظیم فرکانس دیگر یا REGION، AF و News، کلید [RDS Menu] را فشار دهید. منوی RDS در مد AM یا AMA پشتیبانی نمی‌شود.

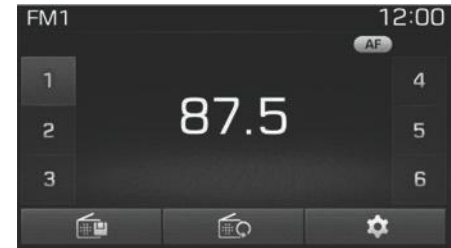

## انتخاب و ذخیره فرکانس‌ها

برای اجرای فرکانس‌های از قبل ذخیره شده، کلیدهای ۱ تا ۶ را فشار دهید. برای نمایش اطلاعات فرکانس مربوطه در هر کلید، کلید PRESET را فشار دهید. هنگام گوش دادن به فرکانسی که خواهان ذخیره آن برای استفاده در مواقع دیگر هستید، یکی از کلیدهای ۱ تا ۶ را فشار دهید تا این فرکانس در دکمه مربوطه ذخیره شود.

## مد رادیو (نوع B-5، نوع B-6)

### کنترل‌های نمایش‌گر روی رادیو



#### (۱) مد نمایشگر

مد در حال اجرای فعلی را نشان می‌دهد.

#### (۲) فرکانس

فرکانس فعلی را نشان می‌دهد.

#### (۳) فرکانس از پیش تنظیم شده یا PRESET

شماره فرکانس از پیش تنظیم شده فعلی (۱) تا (۶) را نمایش می‌دهد.

#### (۴) نمایشگر فرکانس پیش تنظیم (Preset Display)

فرکانس‌های از پیش تنظیم شده ذخیره شده را نشان می‌دهد.

#### (۵) ذخیره خودکار (Auto store)

به صورت خودکار فرکانس‌های با دریافت برتر را در کلیدهای از پیش تعیین شده ذخیره می‌کند.

#### با کلید وضعیت رادیو

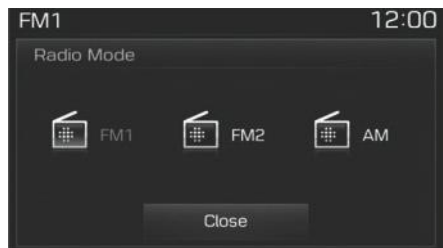

فشار کلید RADIO وضعیت‌های در حال کار را به ترتیب زیر عوض می‌کند:  
FM1 → FM2 → AM

اگر مد POP-UP در تنظیمات (SETUP) روشن شود، در آن صورت با فشار کلید RADIO صفحه مد پاپ آپ رادیو نمایش داده می‌شود. برای حرکت دادن فوکوس، کلید TUNE را بگردانید و برای انتخاب آن را فشار دهید.

#### SEEK

برای اجرای فرکانس قبلی/بعدی، کلید [SEEK TRACK] را فشار دهید.

#### TUNE

از کلید TUNE برای انتخاب فرکانس مطلوب استفاده کنید.







#### انتخاب و ذخیره فرکانس‌ها

برای نمایش اطلاعات فرکانس مربوطه در هر کلید، کلید PRESET را فشار دهید.

## نمایشگر مد روی نوار وضعیت



وقتی بلوتوث، آی پد، USB و یا اوکس و یا CD وارد دستگاه می‌شود، آیکون مد مربوطه نمایش داده خواهد شد.

عنوان	آیکون
بلوتوث	
CD	
آی پد	
USB	
اوکس	

## مد رسانه یا Media

### صفحه مد Media



با فشار کلید MEDIA، مد در حال استفاده به ترتیب زیر عوض می‌شود:

CD → USB(iPod®) → AUX → MyMusic → BT Audio

اگر مد POP-UP در تنظیمات (SETUP) روشن شود، در آن صورت با فشار کلید MEDIA صفحه مد پاپ آپ رسانه نمایش داده می‌شود. برای حرکت دادن فوکوس، کلید TUNE را بگردانید و برای انتخاب آن را فشار دهید. صفحه پاپ آپ مد رسانه تنها وقتی نمایش داده می‌شود که دو یا چند مد رسانه روشن باشد.

برای اجرای فرکانس‌های از قبل ذخیره شده، کلیدهای ۱ تا ۶ را فشار دهید. هنگام گوش دادن به فرکانسی که خواهان ذخیره آن برای استفاده در مواقع دیگر هستید، یکی از کلیدهای ۱ تا ۶ را فشار دهید تا این فرکانس در دکمه مربوطه ذخیره شود.

## ذخیره خودکار (Auto store)

به صورت خودکار فرکانس‌های با دریافت برتر را در کلیدهای از پیش تعیین شده ذخیره می‌کند. در حین استفاده از AUTO STORE، کلید AUTO STORE را مجدداً فشار دهید تا این وضعیت لغو و فرکانس قبلی باز گردد.

## SCAN

کلید [SCAN] را فشار دهید: هر کانال را ۵ ثانیه اجرا می‌کند. بعد از اتمام جستجو، فرکانس قبلی بازیابی می‌شود. هنگام اجرای جستجو، فشار و نگه داشتن کلید [SCAN] سبب لغو جستجو یا اسکن می‌شود.



## CD : MENU صوتی

### کلیدهای کنترل نمایشگر مد CD صوتی



#### (۱) مد (وضعیت)

مد در حال استفاده فعلی را نمایش می‌دهد.

#### (۲) حالت فعالیت

از بین مدهای Repeat/Random(Shuffle) Scan، مد در حال اجرای فعلی را نشان می‌دهد.

#### (۳) اطلاعات فایل (Track Info)

اطلاعات مربوط به فایل جاری را نشان می‌دهد.

#### (۴) اجرا/توقف (Play/Pause)

حالت اجرا/توقف را انجام می‌دهد.

#### (۵) زمان اجرا (Play Time)

زمان اجرای فعلی را نشان می‌دهد.

#### (۶) اطلاعات (Info)

اطلاعات مربوط به فایل جاری را نشان می‌دهد.

#### (۷) راندوم یا تصادفی (Random(Shuffle))

وضعیت راندوم یا تصادفی را خاموش یا روشن می‌کند.

#### (۸) تکرار (Repeat)

ویژگی تکرار را فعال یا غیر فعال می‌کند.

#### (۹) فهرست (List)

به صفحه فهرست می‌رود.

برای جستجوی فایل کلید TUNE را به چپ یا راست بگردانید. بعد از یافتن فایل مربوطه، کلید را فشار دهید تا اجرا شود.

**عقب و جلو کردن ترک‌ها (فایل‌ها)**  
در حین اجرای فایل، کلید [SEEK TRACK] را فشار دهید تا ترک فعلی عقب یا جلو برود.

**اسکن یا جستجو (با RDS)**  
برای اجرای ۱۰ ثانیه از هر فایل کلید [TA/SCAN] را فشار داده و نگه دارید.  
برای غیرفعال‌سازی، مجدداً کلید [TA/SCAN] را فشار دهید.

**اسکن یا جستجو (بدون RDS)**  
برای اجرای ۱۰ ثانیه از هر فایل کلید [SCAN] را فشار داده و نگه دارید.  
برای غیر فعال‌سازی، مجدداً کلید [SCAN] را فشار دهید.

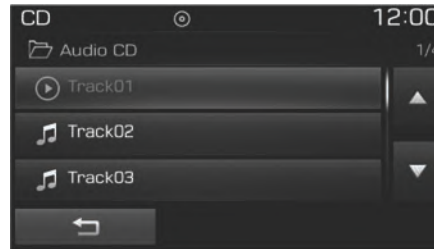

**انتخاب از فهرست**  
کلید TUNE را به چپ یا راست بگردانید تا ترک دلخواه را یافته و اجرا نمایید. بعد از یافتن همین کلید را فشار دهید تا فایل انتخابی اجرا شود.

## با مد CD صوتی

**اجرا و یا توقف اجرای فایل‌های CD**  
بعد از وارد نمودن CD صوتی، این مد به صورت خودکار آغاز می‌شود و شروع به اجرا می‌نماید. در حین اجرا، کلید [III] را فشار دهید تا اجرا متوقف شود و برای اجرا کلید [▶] را فشار دهید. تنها CDهای اصل پشتیبانی می‌شوند و دستگاه ممکن است CDهای دیگر را نشناسد (مثل CDهای کپی شده و یا دارای برچسب). اگر اطلاعات فایل در داخل CD صوتی موجود باشد، اطلاعات هنرمند و عنوان فایل روی صفحه نمایش داده می‌شود.

## تغییر فایل‌ها

برای انتخاب فایل بعدی یا قبلی کلید [SEEK TRACK] را فشار دهید.  
اگر بعد از اجرای ترک تا ۲ ثانیه کلید [SEEK TRACK ∨] را فشار دهید، این ترک از نو اجرا می‌شود.  
فشار کلید [SEEK TRACK ∨] قبل از اجرای ترک برای مدت ۱ ثانیه سبب اجرای ترک قبلی می‌شود.

## MP3 CD : MENU

### کلیدهای کنترل نمایشگر مد MP3 CD



#### (۱) مد (وضعیت)

مد در حال اجرای فعلی را نمایش می‌دهد.

#### (۲) حالت فعالیت

از بین مدهای (Shuffle) / Repeat/Random، Scan، مد در حال اجرای فعلی را نشان می‌دهد.

#### (۳) ایندکس فایل

شماره فایل جاری را نشان می‌دهد.

#### (۴) اطلاعات فایل (Track Info)

اطلاعات مربوط به فایل جاری را نشان می‌دهد.

#### (۵) اجرا/توقف (Play/Pause)

حالت اجرا/توقف را انجام می‌دهد.

#### (۶) زمان اجرا (Play Time)

زمان اجرای فعلی را نشان می‌دهد.

#### (۷) اطلاعات (Info)

اطلاعات مربوط به فایل جاری را نشان می‌دهد. وقتی گزینه 'Folder File' به‌عنوان نمایشگر پیش فرض در تنظیمات نمایشگر (Display Setup) تنظیم می‌شود، اطلاعات آلبوم/هنرمند/فایل (album/artist/file) به‌عنوان اطلاعات کامل نمایش داده می‌شود.

وقتی که گزینه 'Album Artist Song' به‌عنوان نمایش پیش فرض انتخاب می‌شود، نام پوشه / نام فایل به‌عنوان اطلاعات کامل به نمایش در می‌آید.

عنوان، هنرمند و آلبوم تنها وقتی نمایش داده می‌شود که در برچسب ID3 فایل MP3 درج شده باشد.

## با مد MP3 CD

**اجرا و یا توقف اجرای فایل های MP3**  
بعد از وارد نمودن CD حاوی فایل های MP3، این مد به صورت خودکار آغاز می شود و شروع به اجرا می نماید.

در حین اجرا، کلید [III] را فشار دهید تا اجرا متوقف شود و برای اجرا کلید [▶] را فشار دهید. تنها CD های اصل پشتیبانی می شوند و دستگاه ممکن است CD های دیگر را شناسد (مثل CD های کپی شده و یا دارای برچسب). اگر اطلاعات فایل در داخل CD صوتی موجود باشد، اطلاعات هنرمند و عنوان فایل روی صفحه نمایش داده می شود.

## تغییر فایل ها

برای انتخاب فایل بعدی یا قبلی کلید [SEEK TRACK] را فشار دهید.  
اگر بعد از اجرای ترک تا ۲ ثانیه کلید [SEEK TRACK v] را فشار دهید، این ترک از نو اجرا می شود.  
فشار کلید [SEEK TRACK v] قبل از اجرای ترک برای مدت ۱ ثانیه سبب اجرای ترک قبلی می شود.

## (۱۰) کپی کردن

فایل فعلی را در My Music کپی می کند. انتخاب ویژگی دیگر در هنگام کپی کردن سبب می شود که کادری ظاهر شود که از شما سوال می کند آیا می خواهید کپی کردن را لغو کنید؟ برای لغو کپی گزینه بله (Yes) را انتخاب کنید.

## (۱۱) فهرست (List)

به صفحه فهرست می رود.  
برای جستجوی فایل کلید TUNE را به چپ یا راست بگردانید. بعد از یافتن فایل مربوطه، کلید را فشار دهید تا اجرا شود.

## (۸) راندوم یا تصادفی (Random(Shuffle))

ویژگی راندوم (Random(Shuffle)) را فعال یا غیر فعال می کند.  
هر بار که این کلید فشار داده می شود، این ویژگی به ترتیب زیر عوض می شود:

→ Random (Shuffle) Folder  
→ Off Random (Shuffle) All

- اجرای تصادفی پوشه (Random(Shuffle) Folder): تمامی فایل های داخل پوشه فعلی را به صورت تصادفی اجرا می کند.
- اجرای تصادفی کلیه فایل ها (Random(Shuffle) All): تمامی فایل ها را به صورت تصادفی اجرا می کند.

## (۹) تکرار (Repeat)

ویژگی تکرار فایل را فعال یا غیر فعال می نماید.  
هر بار که این کلید فشار داده می شود، ویژگی ها به ترتیب زیر عوض می شوند:

- Off Repeat Folder → Repeat
- تکرار (Repeat): فایل فعلی را تکرار می کند.
  - تکرار پوشه (Repeat Folder): تمامی فایل های داخل پوشه فعلی را تکرار می کند.

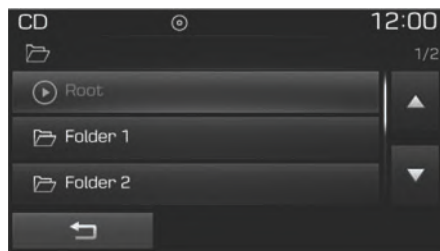

### جستجوی پوشه‌ها

برای انتخاب و جستجوی پوشه‌ها، کلید [FOLDER] را فشار دهید.

بعد از نمایش فولدر یا پوشه مورد نظر، کلید TUNE را فشار و آنرا انتخاب کنید. فایل اول در پوشه انتخاب شده اجرا خواهد شد.

**اسکن یا جستجو (با RDS)**  
 برای اجرای ۱۰ ثانیه از هر فایل کلید [TA/SCAN] را فشار داده و نگه دارید.  
 برای غیرفعال‌سازی، مجدداً کلید [TA/SCAN] را فشار دهید.

**اسکن یا جستجو (بدون RDS)**  
 برای اجرای ۱۰ ثانیه از هر فایل کلید [SCAN] را فشار داده و نگه دارید.  
 برای غیرفعال‌سازی، مجدداً کلید [SCAN] را فشار دهید.

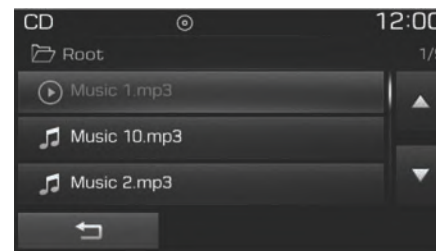

### انتخاب از فهرست

کلید TUNE را به چپ یا راست بگردانید تا ترک دلخواه را یافته و اجرا نمایید. بعد از یافتن همین کلید را فشار دهید تا فایل انتخابی اجرا شود.

**عقب و جلو کردن فایل‌ها**  
 در حین اجرای فایل، کلید [SEEK TRACK] را فشار دهید تا ترک فعلی عقب یا جلو برود.

## (۷) اطلاعات (Info)

اطلاعات مربوط به فایل جاری را نشان می‌دهد. وقتی گزینه 'Folder File' به‌عنوان نمایشگر پیش فرض در تنظیمات نمایشگر (Display Setup) تنظیم می‌شود، اطلاعات آلبوم/هنرمند/فایل (album/artist/file) به‌عنوان اطلاعات کامل نمایش داده می‌شود.

وقتی که گزینه 'Album Artist Song' به‌عنوان نمایش پیش فرض انتخاب می‌شود، نام پوشه / نام فایل به‌عنوان اطلاعات کامل به نمایش در می‌آید.

عنوان، هنرمند و آلبوم تنها وقتی نمایش داده می‌شود که در برچسب ID3 فایل MP3 درج شده باشد.

## (۱) مد (وضعیت)

مد در حال اجرای فعلی را نمایش می‌دهد.

## (۲) حالت فعالیت

از بین مدهای (Shuffle) Repeat/Random، Scan، مد در حال اجرای فعلی را نشان می‌دهد.

## (۳) ایندکس فایل

شماره فایل جاری را نشان می‌دهد.

## (۴) اطلاعات فایل (Track Info)

اطلاعات مربوط به فایل جاری را نشان می‌دهد.

## (۵) اجرا/توقف (Play/Pause)

حالت اجرا/توقف را انجام می‌دهد.

## (۶) زمان اجرا (Play Time)

زمان اجرای فعلی را نشان می‌دهد.

## USB : MENU

### کلیدهای کنترل نمایشگر مد USB



## با مد USB

**اجرا و یا توقف اجرای فایل‌های USB**  
بعد از وارد نمودن فلش USB، این مد به صورت خودکار آغاز می‌شود و شروع به اجرا می‌نماید. در حین اجرا، کلید [III] را فشار دهید تا اجرا متوقف شود و برای اجرا کلید [▶] را فشار دهید. اگر چندین فایل و پوشه در داخل فلش باشند، زمان خواندن آن‌ها بیشتر است و فهرست نمایش داده نمی‌شود و ممکن است گزینه جستجوی فایل فعال نباشد. بعد از تکمیل بارگذاری، مجدداً سعی کنید. اگر از فلش‌هایی استفاده کنید که حافظه آن‌ها در کنار فلش نصب است، سیستم ممکن است آن‌ها را اجرا ننماید.

## (۱۰) کپی کردن

فایل فعلی را در My Music کپی می‌کند. انتخاب ویژگی دیگر در هنگام کپی کردن سبب می‌شود که کادری ظاهر شود که از شما سوال می‌کند آیا می‌خواهید کپی کردن را لغو کنید؟ برای لغو کپی گزینه بله (Yes) را انتخاب کنید.

## (۱۱) فهرست (List)

به صفحه فهرست می‌رود. برای جستجوی فایل کلید TUNE را به چپ یا راست بگردانید. بعد از یافتن فایل مربوطه، کلید را فشار دهید تا اجرا شود.

## (۸) راندوم یا تصادفی (Random(Shuffle))

ویژگی راندوم (Random(Shuffle)) را فعال یا غیر فعال می‌کند. هر بار که این کلید فشار داده می‌شود، این ویژگی به ترتیب زیر عوض می‌شود:

Random (Shuffle) Folder →  
Random (Shuffle) All → Off

- اجرای تصادفی پوشه (Random(Shuffle) Folder): تمامی فایل‌های داخل پوشه فعلی را به صورت تصادفی اجرا می‌کند.
- اجرای تصادفی کلیه فایل‌ها (Random(Shuffle) All): تمامی فایل‌ها را به صورت تصادفی اجرا می‌کند.

## (۹) تکرار (Repeat)

ویژگی تکرار فایل را فعال یا غیر فعال می‌نماید. هر بار که این کلید فشار داده می‌شود، ویژگی‌ها به ترتیب زیر عوض می‌شوند:

Repeat → Repeat Folder → Off

- تکرار (Repeat): فایل فعلی را تکرار می‌کند.
- تکرار پوشه (Repeat Folder): تمامی فایل‌های داخل پوشه فعلی را تکرار می‌کند.

**اسکن یا جستجو (بدون RDS)**  
 برای اجرای ۱۰ ثانیه از هر فایل کلید [SCAN] را فشار داده و نگه دارید.  
 برای غیر فعال سازی، مجدداً کلید [SCAN] را فشار دهید.

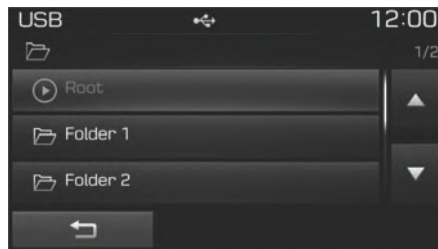

**جستجوی پوشه‌ها**  
 برای انتخاب و جستجوی پوشه‌ها، کلید [FOLDER] را فشار دهید.  
 بعد از نمایش فولدر یا پوشه مورد نظر، کلید TUNE را فشار و آنرا انتخاب کنید.  
 فایل اول در پوشه انتخاب شده اجرا خواهد شد.

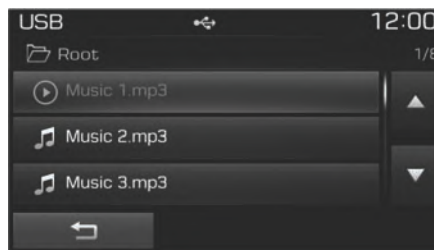

**انتخاب از فهرست**  
 کلید TUNE را به چپ یا راست بگردانید تا ترک دلخواه را یافته و اجرا نمایید. بعد از یافتن همین کلید را فشار دهید تا فایل انتخابی اجرا شود.

**عقب و جلو کردن فایل‌ها**  
 در حین اجرای فایل، کلید [SEEK TRACK] را فشار دهید تا ترک فعلی عقب یا جلو برود.

**اسکن یا جستجو (با RDS)**  
 برای اجرای ۱۰ ثانیه از هر فایل کلید [TA/SCAN] را فشار داده و نگه دارید.  
 برای غیر فعال سازی، مجدداً کلید [TA/SCAN] را فشار دهید.

## تغییر فایل‌ها

برای انتخاب فایل بعدی یا قبلی کلید [SEEK TRACK] را فشار دهید.  
 اگر بعد از اجرای ترک تا ۲ ثانیه کلید [SEEK TRACK ∨] را فشار دهید، این ترک از نو اجرا می‌شود.  
 فشار کلید [SEEK TRACK ∨] قبل از اجرای ترک برای مدت ۱ ثانیه سبب اجرای ترک قبلی می‌شود.



## iPod® : MENU

### کلیدهای کنترل نمایشگر مد آی پد

نوع B-4, B-3, B-2, B-1

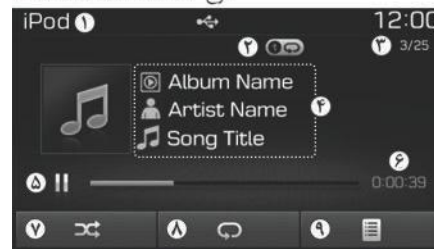

نوع B-6, B-5

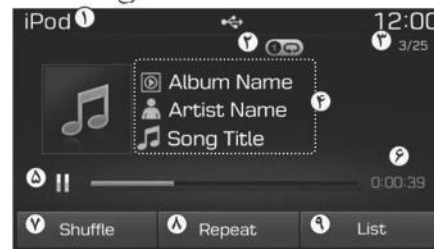

#### (۱) مد (وضعیت)

مد در حال اجرای فعلی را نمایش می‌دهد.

#### (۲) حالت فعالیت

از بین مدهای Repeat/Random (Shuffle) Scan، مد در حال اجرای فعلی را نشان می‌دهد.

#### (۳) ایندکس فایل

شماره فایل جاری/کل فایل‌ها را نشان می‌دهد.

#### (۴) اطلاعات فایل (Track Info)

اطلاعات مربوط به فایل صوتی جاری را نشان می‌دهد.

#### (۵) اجرا/توقف (Play/Pause)

حالت اجرا/توقف را انجام می‌دهد.

#### (۶) زمان اجرا (Play Time)

زمان اجرای فعلی را نشان می‌دهد.

#### (۷) راندوم یا تصادفی (Random(Shuffle))

وضعیت راندوم یا تصادفی را خاموش یا روشن می‌کند.

- Random(Shuffle) All: تمامی فایل‌های صوتی را به ترتیب تصادفی اجرا می‌کند.

#### (۸) تکرار (Repeat)

ویژگی تکرار را فعال یا غیر فعال می‌کند.

- REPEAT: فایل صوتی فعلی را تکرار می‌کند.

#### (۹) فهرست (List)

به صفحه فهرست می‌رود.

برای جستجوی دسته مورد نظر، کلید TUNE را به چپ یا راست بگردانید. بعد از یافتن فایل مربوطه، کلید را فشار دهید تا اجرا شود.

## با مد آی پد

**اجرا و یا توقف اجرای فایل‌های آی پد**  
بعد از وارد نمودن آی پد، این مد به صورت خودکار آغاز می‌شود و شروع به اجرا می‌نماید.  
در حین اجرا، کلید [III] را فشار دهید تا اجرا متوقف شود و برای اجرا کلید [▶] را فشار دهید. آی پدهای با پروتکل‌های ارتباطی پشتیبانی نشده ممکن است در سیستم صوتی درست کار نکنند.

## تغییر فایل‌ها

برای انتخاب فایل بعدی یا قبلی کلید [SEEK TRACK] را فشار دهید.  
اگر بعد از اجرای ترک تا ۲ ثانیه کلید [SEEK TRACK ∨] را فشار دهید، این ترک از نو اجرا می‌شود.  
فشار کلید [SEEK TRACK ∨] قبل از اجرای ترک برای مدت ۱ ثانیه سبب اجرای ترک قبلی می‌شود.  
بر اساس نوع محصول آی پد مورد استفاده، ممکن است تفاوت زمانی اندکی ایجاد شود.

## عقب و جلو کردن فایل‌های صوتی

در حین اجرای فایل صوتی، کلید [SEEK TRACK] را فشار دهید تا فایل صوتی فعلی عقب یا جلو برود.

نوع B-4, B-3, B-2, B-1



نوع B-6, B-5

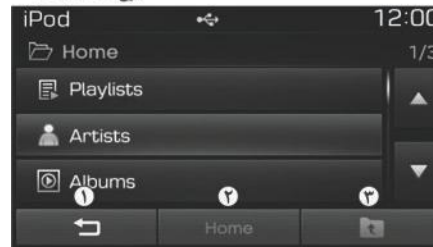

## جستجوی دسته

برای جستجوی دسته مورد نظر، کلید TUNE را به چپ یا راست بگردانید.  
بعد از یافتن دسته فایل مربوطه، کلید TUNE را فشار دهید تا اجرا شود.

هشت دسته برای جستجو وجود دارند که شامل Playlists, Artists, Albums, Genres, Songs, Composers, Audiobooks and Podcasts می‌باشند.

## منوی دسته

- ۱) صفحه اجرا را نشان می‌دهد.
  - ۲) به صفحه دسته پایه IPOD می‌رود.
  - ۳) به دسته قبلی حرکت می‌کند.
- اگر مد جستجو حین اجرای فایل صوتی در دسترس باشد در آن صورت جدیدترین دسته نمایش داده می‌شود.  
مراحل جستجو در اتصال اولیه ممکن است بر اساس نوع محصول آی پد متفاوت باشد.

همیشه سوکت کابل اوکس را به صورت کامل در سوکت جک وارد کنید.

### اتصال دستگاه جانبی

پلیمرهای صوتی بیرونی (دوربین‌های فیلمبرداری، VCR خودرو و غیره) را می‌توان از طریق کابل‌های اختصاصی اجرا نمود.

اگر کانکتور حافظه خارجی با ترمینال اوکس متصل باشد در آن صورت مد اوکس به صورت خودکار فعال می‌شود. بعد از قطع کانکتور، مد قبلی بازیابی و اجرا می‌شود.

مد اوکس را می‌توان تنها وقتی استفاده نمود که پلیمر صوتی بیرونی (دوربین‌های فیلمبرداری، VCR خودرو و غیره) متصل باشد. ولوم اوکس را می‌توان به صورت جداگانه و از راه دیگر مدهای صوتی کنترل نمود.

اتصال سوکت کانکتور به ترمینال اوکس بدون دستگاه خارجی سبب می‌شود که سیستم در مد اوکس قرار گیرد اما تنها نویز دارد. وقتی دستگاه خارجی استفاده نمی‌شود، سوکت کانکتور را باز کنید.

وقتی برق حافظه خارجی به سوکت برق وصل است در آن صورت اجرای حافظه خارجی با نویز همراه است. در این موارد قبل از استفاده اتصال برق را قطع کنید.

### AUX : MENU

#### کلیدهای کنترل مد اوکس

نوع B-4, B-3, B-2, B-1

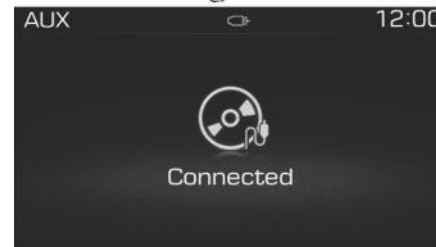

نوع B-6, B-5

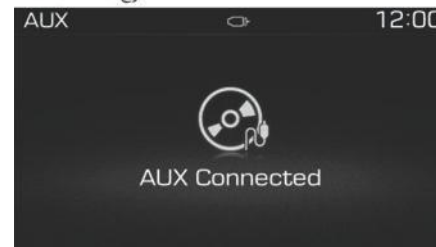

کلید MEDIA را فشار داده و AUX را انتخاب کنید.

برای اجرای موزیک می‌تواند یک حافظه بیرونی را متصل نمایید و موزیک داخل آن را اجرا کنید.

## MENU : مد My Music

### کلیدهای کنترل نمایشگر مد آی پد

نوع B-4, B-3, B-2, B-1

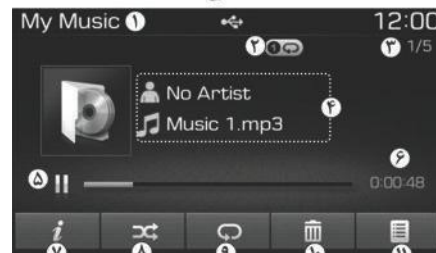

نوع B-6, B-5



### (۱) مد (وضعیت)

مد در حال اجرای فعلی را نمایش می‌دهد.

### (۲) حالت فعالیت

از بین مدهای (Shuffle) Repeat/Random, Scan, مد در حال اجرای فعلی را نشان می‌دهد.

### (۳) ایندکس فایل

شماره فایل جاری/کل فایل‌ها را نشان می‌دهد.

### (۴) اطلاعات فایل (Track Info)

اطلاعات مربوط به فایل صوتی جاری را نشان می‌دهد.

### (۵) اجرا/توقف (Play/Pause)

حالت اجرا/توقف را انجام می‌دهد.

### (۶) زمان اجرا (Play Time)

زمان اجرای فعلی را نشان می‌دهد.

### (۷) اطلاعات (Info)

اطلاعات مفصل مربوط به فایل جاری را نشان می‌دهد.

اطلاعات مربوط به هنرمند و آلبوم تنها وقتی نمایش داده می‌شوند که در برچسب ID3 فایل MP3 درج شده باشد.

### (۸) راندوم یا تصادفی (Random(Shuffle))

وضعیت راندوم یا تصادفی را خاموش یا روشن می‌کند.

### (۹) تکرار (Repeat)

ویژگی تکرار را فعال یا غیر فعال می‌کند.

### (۱۰) حذف (Delete)

فایل جاری را حذف می‌کند.

### (۱۱) فهرست (List)

به صفحه فهرست می‌رود.

برای جستجوی فایل مورد نظر، کلید TUNE را به چپ یا راست بگردانید. بعد از یافتن فایل مربوطه، کلید را فشار دهید تا اجرا شود.

## با مد My Music

### اجرا و یا توقف اجرای فایل‌های My Music

در حین اجرا، کلید [III] را فشار دهید تا اجرا متوقف شود و برای اجرا کلید [▶] را فشار دهید.

اگر فایلی در My Music ذخیره نشده باشد در آن صورت کلید My Music غیر فعال می‌شود.

### تغییر فایل‌ها

برای انتخاب فایل بعدی یا قبلی کلید [SEEK TRACK] را فشار دهید.

اگر بعد از اجرای ترک تا ۲ ثانیه کلید [SEEK TRACK ∨] را فشار دهید، این

ترک از نو اجرا می‌شود. فشار کلید [SEEK TRACK ∨] قبل از اجرای ترک برای مدت ۱ ثانیه سبب اجرای قبلی می‌شود.

#### نوع B-4, B-3, B-2, B-1

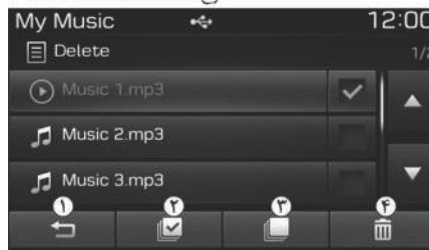

#### نوع B-6, B-5

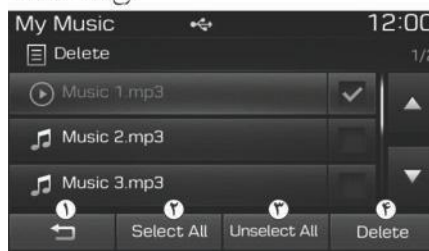

### انتخاب از فهرست

کلید TUNE را به چپ یا راست بگردانید تا ترک دلخواه را یافته و اجرا نمایید. بعد از یافتن همین کلید را فشار دهید تا فایل انتخابی اجرا شود. از صفحه فهرست، می‌توانید فایل‌های ذخیره شده قبلی در My Music را حذف کنید.

### منوی لیست

- (۱) به صفحه قبلی می‌رود
  - (۲) تمام فایل‌ها را انتخاب می‌کند.
  - (۳) تمامی فایل‌های انتخاب را از لیست انتخابی حذف می‌کند.
  - (۴) فایل‌های انتخابی را حذف می‌کند.
- بعد از انتخاب فایل‌هایی که خواهان حذف آن‌ها هستید، کلید delete را فشار دهید تا فایل‌های انتخاب شده حذف شوند.

اگر حافظه کافی در دسترس باشد، در آن صورت تا ۶۰۰۰ فایل را می‌توان ذخیره نمود. فایل‌های یکسان را نمی‌توان بیش از ۱۰۰۰ بار کپی کرد. برای کنترل اطلاعات حافظه، به ترتیب زیر عمل کنید:

[SETUP] ▶ [System] ▶ [Memory Information]

### عقب و جلو کردن فایل‌ها

در حین اجرای فایبل صوتی، کلید [SEEK TRACK] را فشار دهید تا ترک فعلی عقب یا جلو برود.

### تغییر فایل‌ها

برای رفتن به فایل قبلی یا بعدی، کلید [SEEK TRACK] را فشار دهید.

### تنظیم اتصال

اگر دستگاهی بلوتوث‌دار وصل نشده است، کلید **SETUP** را فشار دهید سپس گزینه **Phone** را انتخاب نمایید تا صفحه اتصال بلوتوث نمایش داده شود. می‌توانید از ویژگی‌های قطع، وصل و جفت نمودن تلفن از طریق بلوتوث استفاده نمایید. اگر بعد از تبدیل به مد فایل‌های صوتی بلوتوثی، موزیک هنوز از موبایل شما در حال پخش است، یک‌بار کلید اجرا را فشار دهید تا این مد اجرا شود. مطمئن شوید که موزیک از دستگاه بلوتوث‌دار بعد از تبدیل به مد دستگاه بلوتوث‌دار در حال پخش است.

## MENU : سیستم صوتی بلوتوث

### استفاده از مد اجرای فایل صوتی با بلوتوث

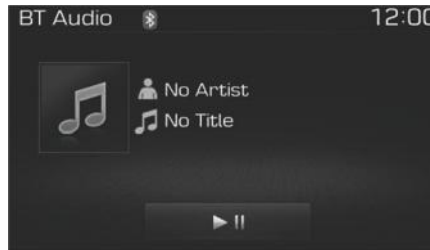

### اجرا و توقف اجرای فایل‌های صوتی بلوتوثی

بعد از اتصال دستگاه دارای بلوتوث این مد به صورت خودکار شروع به کار می‌کند. در حین اجرا کلید [▶||] را فشار دهید تا متوقف شود و برای اجرا کلید [▶||] را فشار دهید. ویژگی اجرا و توقف به نوع گوشی موبایل بستگی دارد و ممکن است در دستگاه‌های مختلف اندکی تفاوت موجود باشد.

### اسکن یا جستجو (با RDS)

برای اجرای ۱۰ ثانیه از هر فایل کلید [TA/SCAN] را فشار داده و نگه دارید. برای غیرفعال‌سازی، مجدداً کلید [TA/SCAN] را فشار دهید.

### اسکن یا جستجو (بدون RDS)

برای اجرای ۱۰ ثانیه از هر فایل کلید [SCAN] را فشار داده و نگه دارید. برای غیر فعال‌سازی، مجدداً کلید [SCAN] را فشار دهید.

## مد تلفن

### زنگ زدن با استفاده از کلیدهای روفرمان



\* شکل واقعی ممکن است با این تصویر متفاوت باشد.

(۱) سیستم را بی صدا کنید.

(۲) کلید را فشار دهید تا منبع صدا تغییر کند.  
(با RDS)

FM1 → FM2 → FMA → AM →  
AMA → CD → USB(iPod®) →  
.AUX → My Music → BT Audio

(بدون RDS)

FM1 → FM2 → AM → CD →  
USB(iPod®) → AUX → My Mu-  
.sic → BT Audio

## سیستم بلوتوث (نوع B-1، نوع B-2، نوع B-3، نوع B-4)

### وقتی که دستگاه بلوتوث داری جفت نشده است



① کلید PHONE یا Call را روی کلیدهای کنترل فرمان فشار دهید. صفحه بعدی نمایش داده می‌شود.

② کلید OK را فشار دهید تا وارد صفحه Pair Phone یا جفت شدن تلفن شود.

(۳) برای کنترل صدا استفاده می‌شود.

(۴) وقتی یک‌بار فشار داده شود.

- اگر در صفحه تلفن فشار داده شود، صفحه تاریخچه تماس نمایش داده می‌شود.

- وقتی در صفحه شماره‌گیری فشار داده شود، زنگ می‌زند.

- وقتی که در صفحه تماس‌های ورودی فشار داده شود، تماس را پاسخ می‌دهد.

- وقتی که در زمان انتظار تماس فشار داده شود، به حالت انتظار تماس در می‌آید.

وقتی فشار و نگه داشته شود:

- وقتی که در مد انتظار هندزفری فشار داده شود، آخرین تماس را شماره‌گیری می‌کند.

- وقتی که در زمان تماس هندزفری بلوتوث فشار داده شود تماس را به موبایل برمی‌گرداند.

- وقتی که حین تماس در موبایل فشار داده شود تلفن را به وضعیت هندزفری بلوتوث برمی‌گرداند. ( فقط وقتی کار می‌کند که هندزفری بلوتوث متصل است).

(۵) پایان تماس را انجام می‌دهد.

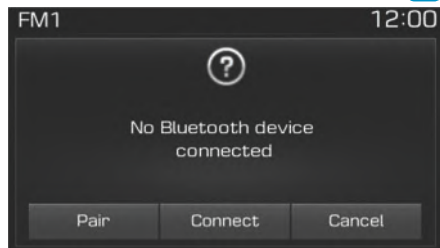
اطلاعات 

اگر دستگاه‌های بلوتوث دار جفت شوند اما هیچ‌کدام وصل نباشند در آن صورت با فشار کلید **PHONE** یا **CALL** روی فرمان صفحه بعدی نمایش داده می‌شود. کلید **PAIR** را فشار دهید تا دستگاه جدید جفت شود و یا کلید **CONNECT** را فشار دهید تا دستگاه‌های جفت شده قبلی وصل شوند.

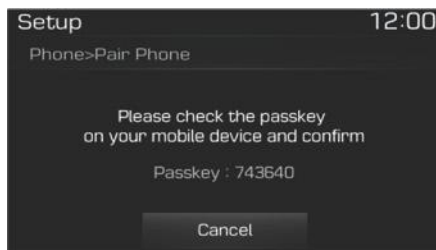

دستگاه با پشتیبانی **SSP**:

④ بعد از چند لحظه صفحه‌ای وارد نمودن پسورد ۶ رقمی نمایش داده می‌شود.  
 پسورد روی دستگاه خود را چک و تایید نمایید.  
 ⑤ بعد از پایان جفت شدن، صفحه بعدی نمایش داده می‌شود.

شماری از گوشی‌ها از جمله گوشی‌های آیفون، اندروید و بلکبری ممکن است گزینه‌ای داشته باشند تا امکان پذیرش تمامی درخواست اتصال‌های بلوتوثی آتی را براساس پیش فرض بدهد. برای کسب اطلاعات بیشتر در مورد جفت نمودن گوشی خود و دیدن فهرست گوشی‌های سازگار به آدرس اینترنتی زیر مراجعه نمایید:

<http://www.Hyundai.com/#/bluetooth>



- دستگاه: نام دستگاه همان نامی است که موقع جستجو از دستگاه بلوتوث دار می‌بینید و همان نمایش داده می‌شود.
- گذر واژه: گذر واژه برای جفت‌سازی دستگاه استفاده می‌شود.
- ④ از دستگاه بلوتوث خود (یعنی از موبایل) سیستم صوتی خودرو را جستجو و انتخاب کنید:
- ✳ **SSP**: جفت‌سازی ساده و ایمن
- در صورت فقدان دستگاه **ssp** پشتیبانی شونده:
- ④ بعد از چند دقیقه، یک صفحه در محل وارد نمودن کلید واژه نمایش داده می‌شود.
- کلید واژه ۰۰۰۰ را برای جفت کردن دستگاه با سیستم صوتی خودرو وارد کنید.



## جفت نمودن گوشی از طریق تنظیمات PHONE

کلید SETUP را فشار داده و سپس گزینه PHONE را فشار دهید.

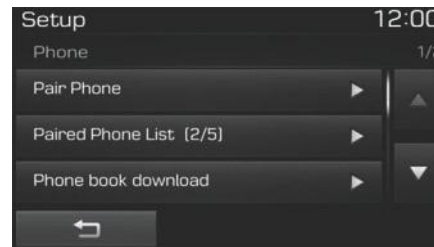

### جفت نمودن تلفن

مراحل بعدی با مراحل توضیح داده شده در قسمت (وقتی دستگاهی جفت نشده است) در صفحه قبل یکسان است.

## اطلاعات

- دوره انتظار برای جفت شدن گوشی یک دقیقه است. فرآیند جفت شدن در صورتی که در زمانی معین انجام نمی شود ناموفق خواهد بود. اگر فرآیند جفت نمودن با شکست مواجه شود در آن صورت باید فرآیند را از نو تکرار کنید.
- معمولا اغلب دستگاه های بلوتوث دار به صورت خودکار بعد از اتمام جفت شدن متصل می شوند. اما اغلب دستگاه ها نیازمند فرآیند تایید مجزایی برای برقراری اتصال می باشند. از اتصال صحیح گوشی خود مطمئن شوید.
- فهرست دستگاه های جفت شده را می توان در **SETUP ► PHONE ► PAIRED PHONE LIST** مشاهده نمود.

## فهرست گوشی های جفت شده

از مسیر

**SETUP ► PHONE ► PAIRED PHONE LIST**

- گوشی وصل شده: دستگاهی که در حال حاضر متصل است.
- تلفن جفت شده: دستگاه جفت شده اما متصل نیست.

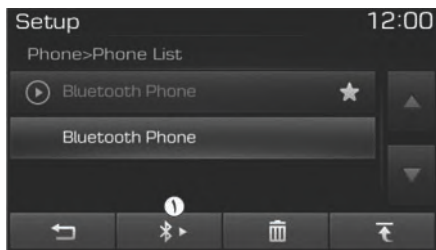

### اتصال یک دستگاه

از فهرست تلفن های جفت شده، دستگاهی را که می خواهید متصل نمایید انتخاب و کلید [Connect] (۱) را فشار دهید.

## صفحه منوی تلفن

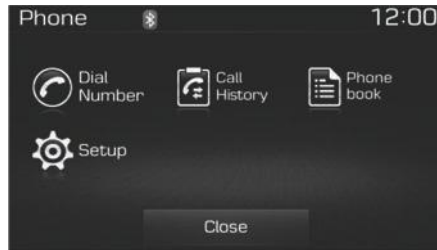

### منوی تلفن

با متصل شدن دستگاه بلوتوث دار، کلید **PHONE** را فشار دهید تا صفحه منوی تلفن نمایش داده شود.

- شماره‌گیری: صفحه شماره‌گیری را نشان می‌دهد که در آن شماره‌ها را می‌توان انتخاب و زنگ زد.
- تاریخچه تماس: صفحه فهرست تاریخچه تماس را نشان می‌دهد.
- دفترچه تلفن: صفحه فهرست مخاطبین تلفن را نشان می‌دهد.
- تنظیمات: تنظیمات مربوطه به تلفن را نمایش می‌دهد.

## تغییر اولویت

می‌توان تا ۵ گوشی را با سیستم صوتی خودرو جفت نمود. ویژگی **“Change Priority”** (تغییر اولویت) برای تنظیم اولویت اتصال گوشی‌های جفت شده استفاده می‌شود. اما آخرین دستگاه‌های جفت شده همیشه بالاترین اولویت را دارند.

از فهرست تلفن‌های جفت شده، تلفنی را که خواهان اولویت بالاتر به آن هستید، انتخاب نمایید و سپس کلید تغییر اولویت ۴ یا **“Change Priority”** را فشار دهید. دستگاه انتخاب شده در بالاترین اولویت قرار می‌گیرد. وقتی که دستگاهی در حال حاضر متصل است، حتی اگر شما اولویت را به دستگاه دیگری بدهید، همچنان دستگاه فعلی دارای بالاترین اولویت خواهد بود.



## قطع اتصال گوشی

از فهرست تلفن‌های جفت شده، دستگاه متصل فعلی را انتخاب و کلید **[Disconnect]** (۲) را فشار دهید.

## حذف یک گوشی از لیست

از فهرست تلفن‌ها یا گوشی‌های جفت شده دستگاهی که خواهان حذف آن هستید را انتخاب و کلید **[Delete]** (۳) را فشار دهید.

## اطلاعات

- موقع حذف دستگاه متصل فعلی، دستگاه به صورت خودکار قطع می‌شود تا روند حذف انجام شود.
- اگر دستگاه جفت شده حذف شود در آن صورت تاریخچه تماس‌ها و داده‌های دفترچه مخاطبین آن هم حذف می‌شود.
- برای استفاده مجدد از دستگاه‌های حذف شده، باید مجدداً آن‌ها را جفت نمایید.



### پاسخ به تماس

هنگام پاسخ دادن به تماس گرفته شده با دستگاه متصل، صفحه زیر نمایش داده می‌شود:

- **CALLER** یا تماس گیرنده: نام طرف دیگر را در موقع ذخیره نام تماس گیرنده در دفترچه تلفن نمایش می‌دهد.
- شماره ورودی (Incoming Number): شماره ورودی را نمایش می‌دهد.
- پذیرش (Accept): تماس ورودی را پذیرفته و پاسخ می‌دهد.
- رد (Reject): تماس ورودی را رد می‌کند.

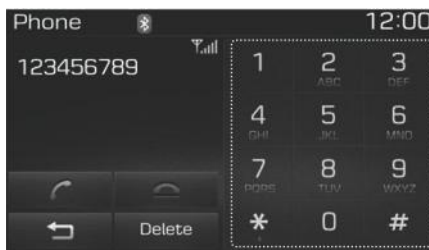

### زنگ زدن با شماره‌ها

- صفحه شماره‌گیری Dial Pad: برای وارد نمودن شماره تلفن استفاده می‌شود.
- **CALL**: یا تماس: اگر شماره‌ای وارد شود در صورت وارد نکردن شماره این شماره شماره‌گیری می‌شود و به صفحه تاریخچه تماس وارد می‌شود.
- **END**: شماره تلفن وارده را حذف می‌کند.
- حذف یا **DELETE**: شماره‌های وارده را حذف می‌کند.

### اطلاعات

- اگر کلید تاریخچه تماس یا **[Call History]** را فشار دهید اما تاریخچه تماسی موجود نباشد در آن صورت صفحه‌ای نمایش داده می‌شود که از شما می‌پرسد آیا داده‌ها و اطلاعات تاریخچه تماس دانلود بشود یا خیر.
- اگر کلید دفترچه مخاطبین یا **[Phone book]** را فشار دهید اما تاریخچه تماسی موجود نباشد در آن صورت صفحه‌ای نمایش داده می‌شود که از شما می‌پرسد آیا داده‌ها و اطلاعات دفترچه مخاطبین دانلود بشود یا خیر.
- این ویژگی در شماری از گوشی‌ها پشتیبانی نمی‌شود. برای کسب اطلاعات بیشتر در مورد پشتیبانی دانلود، به کتابچه راهنمای مالک تلفن همراه رجوع نمایید.

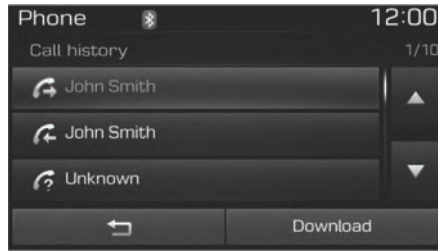

### تاریخچه تماس (Call History)

فهرست تماس‌های ورودی، خروجی و از دست رفته نمایش داده می‌شود.

برای دانلود تاریخچه تماس کلید [Download] را فشار دهید.

- تاریخچه تماس:
  - آخرین تماس‌ها را نشان می‌دهد.
  - به محض انتخاب می‌توان به آن زنگ زد.
- دانلود: تاریخچه تماس‌های اخیر را دانلود می‌کند.



### در زمان تماس با هندزفری

- **CALLER** یا تماس گیرنده: نام طرف دیگر را در موقع ذخیره نام تماس گیرنده در دفترچه تلفن نمایش می‌دهد.
- شماره ورودی (Incoming Number): شماره ورودی را نمایش می‌دهد.
- مدت زمان تماس (Call time): مدت زمان تماس را نشان می‌دهد.
- پایان (END): تماس را خاتمه می‌دهد.
- خصوصی (Private): به حالت خصوصی یا محرمانه تبدیل می‌شود.
- **Out Vol**: ولوم تماس را در حالتی تنظیم می‌کند که توسط طرف دیگر شنیده شود.
- **MUTE** یا بی‌صدا: میکروفن را خاموش یا روشن می‌کند.

### اطلاعات

اگر میکروفون خاموش باشد در آن صورت طرف دیگر صدای شما را نمی‌شنود.

### اطلاعات

- وقتی صفحه تماس ورودی نمایش داده می‌شود، اغلب ویژگی‌های صوتی و **SETUP** غیر فعال می‌شوند. تنها ولوم صدای تماس کار خواهد کرد.
- شماره تلفن شاید در شماری از گوشی‌ها درست نمایش داده نشود.
- وقتی تماسی با گوشی پاسخ داده می‌شود، مدت تماس به صورت خودکار به وضعیت خصوصی تبدیل می‌شود.

## اطلاعات

- فهرست تاریخچه تماس تا ۵۰ تماس خروجی، ورودی و از دست رفته را نشان می‌دهد.
- به محض دانلود تاریخچه‌های تماس، تاریخچه تماس قبلی ذخیره شده حذف می‌شود.
- تماس‌های ورودی با آیدی تماس گیرنده پنهان در فهرست تاریخچه ذخیره نمی‌شوند.
- تماس‌های ذخیره شده قبلی در دفترچه تلفن حتی در صورت قطع و اتصال مجدد هم ذخیره شده باقی می‌مانند.
- ویژگی دانلود شاید در شماری از موبایل‌ها پشتیبانی نشود. برای مشاهده فهرست موبایل‌های پشتیبانی‌کننده از این خاصیت به وبسایت مربوطه مراجعه کنید.



### دفترچه تلفن

فهرست تماس‌های ذخیره شده در دفترچه تلفن نمایش داده می‌شود. برای دانلود تاریخچه تلفن کلید **DOWNLOAD** را فشار دهید:

- فهرست تماس‌ها:
  - شماره تلفن‌های دانلود شده دفترچه تلفن را نشان می‌دهد.
  - به محض انتخاب به آن متصل می‌شود.
- دانلود: شماره تلفن‌های دفترچه تلفن را دانلود می‌نماید.

## اطلاعات

- تا ۱۰۰۰ شماره در دفترچه تلفن را می‌توان در دفترچه تلفن خودرو کپی کرد.
- به محض دانلود داده‌های دفترچه تلفن، داده‌های دفترچه تلفن ذخیره شده قبلی حذف خواهد شد.
- دانلود نمودن در صورتی که ویژگی دانلود در دستگاه بلوتوث دار خاموش باشد امکان پذیر نیست. همچنین شماری از دستگاه‌ها شاید برای دانلود با اجازه نیاز داشته باشند. اگر دانلود به صورت عادی اجرا نشود در آن صورت به تنظیمات دستگاه یا وضعیت صفحه مراجعه کنید.
- اطلاعات آیدی تماس گیرنده را نمی‌توان برای تماس گیرنده‌های ذخیره نشده مشاهده نمود.
- ویژگی دانلود ممکن است در شماری از موبایل‌ها پشتیبانی نشده باشد. از وجود و پشتیبانی از این ویژگی مطمئن شوید.

## سیستم بلوتوث (نوع B-5، نوع B-6)

وقتی که دستگاه بلوتوث داری جفت نشده است

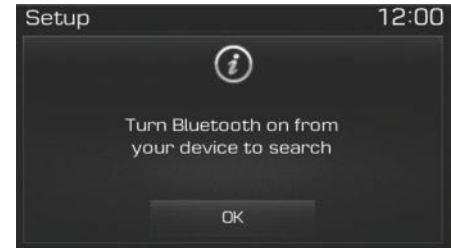

- ① کلید PHONE یا Call را روی کلیدهای کنترل فرمان فشار دهید. صفحه بعدی نمایش داده می‌شود.
- ② کلید ok را فشار دهید تا وارد صفحه Pair Phone یا جفت شدن تلفن شود.

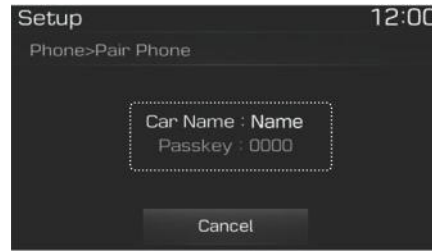

دستگاه با پشتیبانی SSP: بعد از چند لحظه صفحه‌ای وارد نمودن پسورد ۶ رقمی نمایش داده می‌شود. پسورد روی دستگاه خود را چک و تایید نمایید. بعد از پایان جفت شدن، صفحه بعدی نمایش داده می‌شود.

شماری از گوشی‌ها از جمله گوشی‌های آیفون، اندروید و بلکبری ممکن است گزینه‌ای داشته باشند تا امکان پذیرش تمامی درخواست اتصال‌های بلوتوثی آتی را براساس پیش فرض بدهد. برای کسب اطلاعات بیشتر در مورد جفت نمودن گوشی خود و دیدن فهرست گوشی‌های سازگار به آدرس اینترنتی زیر مراجعه نمایید:  
<http://www.Hyundai.com/#/bluetooth>

- نام خودرو: نام دستگاه همان نامی است که موقع جستجو از دستگاه بلوتوث‌دار می‌بینید و همان نمایش داده می‌شود.
- گذر واژه: گذر واژه برای جفت‌سازی دستگاه استفاده می‌شود.
- ④ از دستگاه بلوتوث خود (یعنی از موبایل) سیستم صوتی خودرو را جستجو و انتخاب کنید:
- ✳ SSP: جفت‌سازی ساده و ایمن در صورت فقدان دستگاه SSP پشتیبانی شونده: بعد از چند دقیقه، یک صفحه در محل وارد نمودن کلید واژه نمایش داده می‌شود.
- ④ کلید واژه ۰۰۰۰ را برای جفت کردن دستگاه با سیستم صوتی خودرو وارد کنید.

## اطلاعات

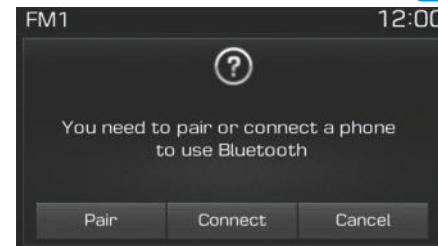

اگر دستگاه‌های بلوتوث‌دار جفت شوند اما هیچ‌کدام وصل نباشند در آن صورت با فشار کلید **PHONE** یا **CALL** روی فرمان صفحه بعدی نمایش داده می‌شود. کلید **PAIR** را فشار دهید تا دستگاه جدید جفت شود و یا کلید **CONNECT** را فشار دهید تا دستگاه‌های جفت شده قبلی وصل شوند.

## جفت نمودن گوشی از طریق تنظیمات **PHONE**

کلید **SETUP** را فشار داده و سپس گزینه **PHONE** را فشار دهید.

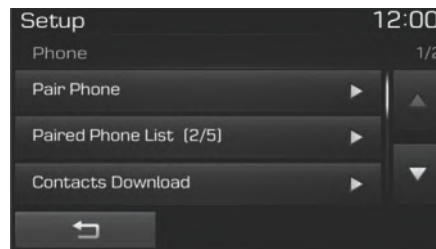

### جفت نمودن تلفن

مراحل بعدی با مراحل توضیح داده شده در قسمت (وقتی دستگاهی جفت نشده است) در صفحه قبل یکسان است.

## اطلاعات

- دوره انتظار برای جفت شدن گوشی یک دقیقه است. فرایند جفت شدن در صورتی که در زمانی معین انجام نمی‌شود ناموفق خواهد بود. اگر فرایند جفت نمودن با شکست مواجه شود در آن صورت باید فرایند را از نو تکرار کنید.
- معمولاً اغلب دستگاه‌های بلوتوث‌دار به صورت خودکار بعد از اتمام جفت شدن متصل می‌شوند. اما اغلب دستگاه‌ها نیازمند فرایند تایید مجزایی برای برقراری اتصال می‌باشند. از اتصال صحیح گوشی خود مطمئن شوید.
- فهرست دستگاه‌های جفت شده را می‌توان در **SETUP ► PHONE ► PAIRED PHONE LIST** مشاهده نمود.

## تغییر اولویت

می‌توان تا ۵ گوشی را با سیستم صوتی خودرو جفت نمود. ویژگی "Change Priority" (تغییر اولویت) برای تنظیم اولویت اتصال گوشی‌های جفت شده استفاده می‌شود. اما آخرین دستگاه‌های جفت شده همیشه بالاترین اولویت را دارند.

از فهرست تلفن‌های جفت شده، تلفنی را که خواهان اولویت بالاتر به آن هستید، انتخاب نمایید و سپس کلید تغییر اولویت ۴ یا "Change Priority" را فشار دهید. دستگاه

انتخاب شده در بالاترین اولویت قرار می‌گیرد. وقتی که دستگاهی در حال حاضر متصل است، حتی اگر شما اولویت را به دستگاه دیگری بدهید، همچنان دستگاه فعلی دارای بالاترین اولویت خواهد بود.



## قطع اتصال گوشی

از فهرست تلفن‌های جفت شده، دستگاه متصل فعلی را انتخاب و کلید [Disconnect] (۲) را فشار دهید.

## حذف یک گوشی از لیست

از فهرست تلفن‌ها یا گوشی‌های جفت شده دستگاهی که خواهان حذف آن هستید را انتخاب و کلید [Delete] (۳) را فشار دهید.

## اطلاعات

- موقع حذف دستگاه متصل فعلی، دستگاه به‌صورت خودکار قطع می‌شود تا روند حذف انجام شود.
- اگر دستگاه جفت شده حذف شود در آن صورت تاریخچه تماس‌ها و داده‌های دفترچه مخاطبین آن هم حذف می‌شود.
- برای استفاده مجدد از دستگاه‌های حذف شده، باید مجدداً آن‌ها را جفت نمایید.

## فهرست گوشی‌های جفت شده

از مسیر

SETUP ► PHONE ► PAIRED PHONE LIST

- گوشی وصل شده: دستگاهی که در حال حاضر متصل است.
- تلفن جفت شده: دستگاه جفت شده اما متصل نیست.



## اتصال یک دستگاه

از فهرست تلفن‌های جفت شده، دستگاهی را که می‌خواهید متصل نمایید انتخاب و کلید [Connect] (۱) را فشار دهید.



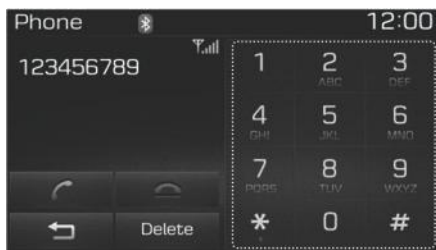

### زنگ زدن با شماره‌ها

- صفحه شماره‌گیری Dial Pad: برای وارد نمودن شماره تلفن استفاده می‌شود.
- CALL یا تماس: اگر شماره‌ای وارد شود در صورت وارد نکردن شماره این شماره شماره‌گیری می‌شود و به صفحه تاریخچه تماس وارد می‌شود.
- END: شماره تلفن وارد شده را حذف می‌کند.
- حذف یا DELETE: شماره‌های وارد شده را حذف می‌کند.

### اطلاعات

- اگر کلید تاریخچه تماس یا [Call History] را فشار دهید اما تاریخچه تماسی موجود نباشد در آن صورت صفحه‌ای نمایش داده می‌شود که از شما می‌پرسد آیا داده‌ها و اطلاعات تاریخچه تماس دانلود بشود یا خیر.
- اگر کلید دفترچه مخاطبین یا [Contacts] را فشار دهید اما تاریخچه تماسی موجود نباشد در آن صورت صفحه‌ای نمایش داده می‌شود که از شما می‌پرسد آیا داده‌ها و اطلاعات دفترچه مخاطبین دانلود بشود یا خیر.
- این ویژگی در شماری از گوشی‌ها پشتیبانی نمی‌شود. برای کسب اطلاعات بیشتر در مورد پشتیبانی دانلود، به کتابچه راهنمای مالک تلفن همراه رجوع نمایید.

### صفحه منوی تلفن

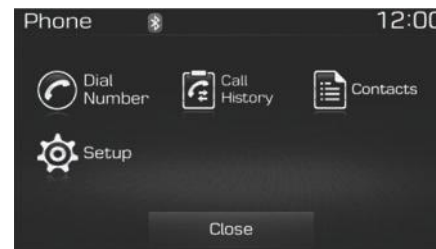

### منوی تلفن

- با متصل شدن دستگاه بلوتوث‌دار، کلید PHONE را فشار دهید تا صفحه منوی تلفن نمایش داده شود.
- شماره‌گیری: صفحه شماره‌گیری را نشان می‌دهد که در آن شماره‌ها را می‌توان انتخاب و زنگ زد.
- تاریخچه تماس: صفحه فهرست تاریخچه تماس را نشان می‌دهد.
- دفترچه تلفن: صفحه فهرست مخاطبین تلفن را نشان می‌دهد.
- تنظیمات: تنظیمات مربوطه به تلفن را نمایش می‌دهد.



### در زمان تماس با هندزفری

- **CALLER** یا تماس گیرنده: نام طرف دیگر را در موقع ذخیره نام تماس گیرنده در دفترچه تلفن نمایش می‌دهد.
- شماره ورودی (Incoming Number): شماره ورودی را نمایش می‌دهد.
- مدت زمان تماس (Call time): مدت زمان تماس را نشان می‌دهد.
- پایان (END): تماس را خاتمه می‌دهد.
- خصوصی (Private): به حالت خصوصی یا محرمانه تبدیل می‌شود.
- **Out Vol**: ولوم تماس را در حالتی تنظیم می‌کند که توسط طرف دیگر شنیده شود.
- **MUTE** یا بی‌صدا: میکروفن را خاموش یا روشن می‌کند.

### اطلاعات

اگر میکروفون خاموش باشد در آن صورت طرف دیگر صدای شما را نمی‌شنود.

### اطلاعات

- وقتی صفحه تماس ورودی نمایش داده می‌شود، اغلب ویژگی‌های صوتی و حالت **SETUP** غیر فعال می‌شوند. تنها ولوم صدای تماس کار خواهد کرد.
- شماره تلفن شاید در شماری از گوشی‌ها درست نمایش داده نشود.
- وقتی تماسی با گوشی پاسخ داده می‌شود، حالت تماس به صورت خودکار به وضعیت خصوصی تبدیل می‌شود.

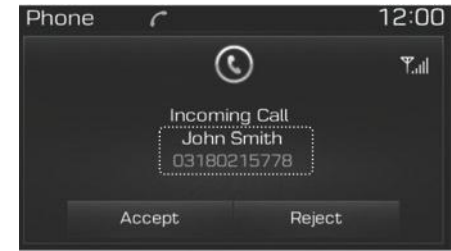

### پاسخ به تماس

- هنگام پاسخ دادن به تماس گرفته شده با دستگاه متصل، صفحه زیر نمایش داده می‌شود:
- **CALLER** یا تماس گیرنده: نام طرف دیگر را در موقع ذخیره نام تماس گیرنده در دفترچه تلفن نمایش می‌دهد.
  - شماره ورودی (Incoming Number): شماره ورودی را نمایش می‌دهد.
  - پذیرش (Accept): تماس ورودی را پذیرفته و پاسخ می‌دهد.
  - رد (Reject): تماس ورودی را رد می‌کند.

## اطلاعات

- تا ۱۰۰۰ شماره در دفترچه تلفن را می‌توان در مخاطبین خودرو کپی کرد.
- به محض دانلود داده‌های دفترچه مخاطبین، داده‌های دفترچه مخاطبین ذخیره شده قبلی حذف خواهد شد.
- دانلود نمودن در صورتی که ویژگی دانلود در دستگاه بلوتوث دار خاموش باشد امکان پذیر نیست. همچنین شماری از دستگاه‌ها شاید برای دانلود به اجازه نیاز داشته باشند. اگر دانلود به صورت عادی اجرا نشود در آن صورت به تنظیمات دستگاه یا وضعیت صفحه مراجعه کنید.
- اطلاعات آیدی تماس گیرنده را نمی‌توان برای تماس گیرنده‌های ذخیره نشده مشاهده نمود.
- ویژگی دانلود ممکن است در شماری از موبایل‌ها پشتیبانی نشده باشد. از وجود و پشتیبانی از این ویژگی مطمئن شوید.



### دفترچه تلفن

فهرست تماس‌های ذخیره شده در دفترچه تلفن نمایش داده می‌شود. برای دانلود تاریخچه تلفن کلید **DOWNLOAD** را فشار دهید:

- فهرست تماس‌ها:
  - شماره تلفن‌های دانلود شده دفترچه تلفن را نشان می‌دهد.
  - به محض انتخاب به آن متصل می‌شود.
- دانلود: شماره تلفن‌های دفترچه تلفن را دانلود می‌نماید.



### تاریخچه تماس (Call History)

فهرست تماس‌های ورودی، خروجی و از دست رفته نمایش داده می‌شود.

برای دانلود تاریخچه تماس کلید **[Download]** را فشار دهید.

- تاریخچه تماس:
  - آخرین تماس‌ها را نشان می‌دهد.
  - به محض انتخاب می‌توان به آن زنگ زد.
- دانلود: تاریخچه تماس‌های اخیر را دانلود می‌کند.

- روز (Day): همیشه درخشندگی را در سطح بالا حفظ می‌کند.
- شب (Night): همیشه درخشندگی را در سطح پایین نگه می‌دارد.

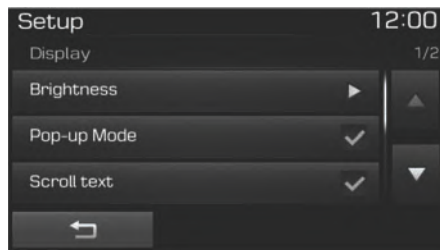

### حالت پاپ آپ

این ویژگی برای نمایش صفحه حالت پاپ آپ در موقع ورود به مدهای رادیو و یا رسانه استفاده می‌شود. وقتی که این ویژگی روشن می‌شود، فشار کلید [RADIO] یا [MEDIA] حالت پاپ آپ را روی صفحه نمایش می‌دهد.

### اطلاعات

صفحه حالت پاپ آپ رسانه تنها وقتی نمایش داده می‌شود که دو یا چند حالت رسانه‌ای متصل شده باشند.

## با کلید نمایش (Display)

- کلید SETUP را فشار داده و گزینه Display را انتخاب کنید.
- در این بخش شما می‌توانید گزینه‌های مربوط به درخشندگی، حالت پاپ آپ، اسکرول متن و اطلاعات فایل صوتی ( [Brightness], [Pop-up Mode], [Scroll text] و [Song Info] ) را انتخاب و کنترل نمایید.



### تنظیم درخشندگی

- از کلید راست/چپ [Left/Right] برای تنظیم درخشندگی و نور صفحه و یا برای تنظیم درخشندگی و نور در وضعیت‌های خودکار، روز یا شب ( Automatic, Day یا Night mode ) استفاده نمایید. برای تنظیم مجدد کلید پیش فرض یا [Default] را فشار دهید.
- اتوماتیک (Automatic): درخشندگی را به صورت اتوماتیک کنترل می‌نماید.

## مد تنظیمات (نوع B-1، نوع B-2، نوع B-3، نوع B-4)

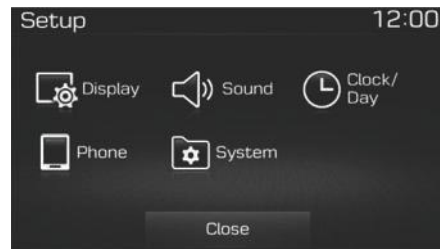

برای نمایش صفحه Setup یا تنظیمات کلید [SETUP] را فشار دهید. در این بخش می‌توانید گزینه‌های مربوط به نمایش، صدا، ساعت و تاریخ، تلفن و سیستم ( [Display], [Sound], [Clock/Day], [Phone] و [System] ) را انتخاب و کنترل نمایید.

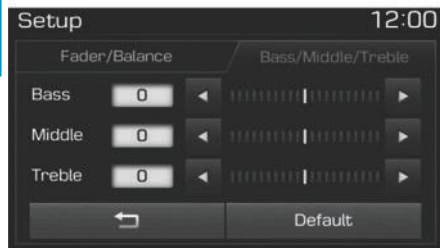

### تنظیمات صدا

برای تنظیم محو تدریجی صدا و موازنه صدا (Fader/Balance) از کلیدهای بالا / پایین / چپ / راست [Up/Down/Left/Right] استفاده کنید.

برای تنظیم باس / وسط و تریبل صدا (Bass/Middle/Treble) از کلیدهای چپ / راست استفاده کنید

برای تنظیم مجدد کلید پیش فرض [Default] را فشار دهید.

- فایل پوشه (Folder File): نام فایل و نام پوشه را نشان می‌دهد.
- فایل صوتی هنرمند آلبوم (Album Artist): نام آلبوم / نام هنرمند و فایل را نشان می‌دهد.

### با کلید صدا (Sound)

کلید SETUP را فشار داده و گزینه صدا یا SOUND را انتخاب کنید.

شما می‌توانید از این بخش گزینه‌های تنظیمات صدا، ولوم صدا براساس سرعت خودرو و صدای صفحه لمسی ([Audio Settings]، [Touch] و [Speed Dependent Vol]) را انتخاب و تنظیم نمایید.

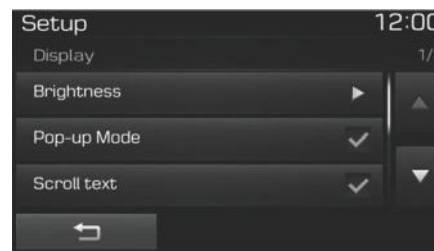

### اسکرول متن

این ویژگی برای اسکرول متن نمایش داده شده روی صفحه استفاده می‌شود (متونی که طولانی هستند و در یک نمای صفحه جا نمی‌گیرند). وقتی این حالت روشن می‌شود، متن به صورت مکرر اسکرول می‌شود و وقتی خاموش می‌شود، متن تنها یک‌بار اسکرول می‌شود.

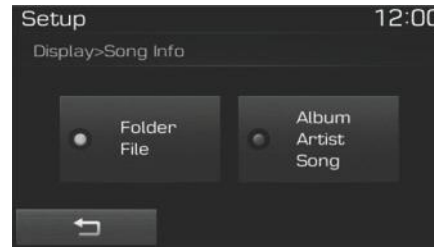

### اطلاعات موزیک

این ویژگی برای تغییر اطلاعات نمایش داده شده با حالت‌های USB و MP3 CD استفاده می‌شود.

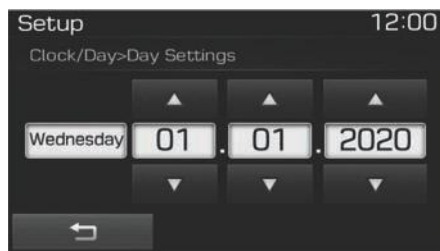

### تنظیمات تاریخ

از کلیدهای بالا/پایین [Up/Down] برای تنظیم نام روز، ماه و سال استفاده کنید.

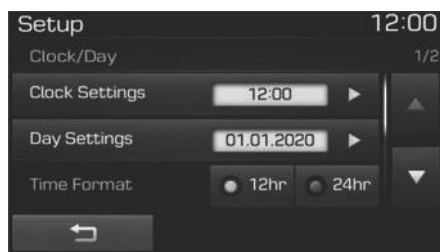

### قالب یا فرمت ساعت

این ویژگی برای تغییر قالب بین ۱۲ ساعته و یا ۲۴ ساعته استفاده می‌شود.

### با کلید ساعت و تاریخ

- کلید **SETUP** را فشار داده و گزینه [Clock/Day] را انتخاب نمایید.
- شما می‌توانید گزینه‌ای مربوط به تنظیم ساعت، تنظیم تاریخ، فرمت ساعت، نمایش یا خاموشی ساعت و زمان RDS اتوماتیک [Clock Settings], [DaySettings], [Time Format], [ClockDisplay(Power off)] را [AutomaticRDS Time] را انتخاب و تنظیم نمایید.

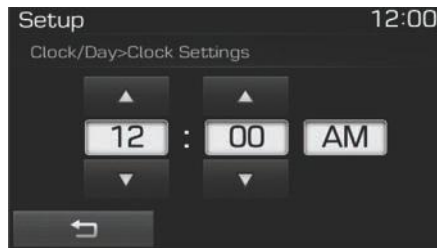

### تنظیمات ساعت

برای تنظیم ساعت، دقیقه و AM/PM از کلیدهای بالا / پایین [Up/Down] استفاده کنید. برای نمایش صفحه ساعت/ تاریخ از کلید **CLOCK** استفاده کنید.

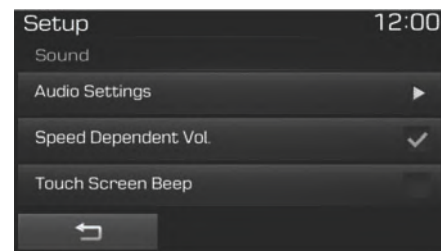

### SDVC (کنترل سرعت براساس سرعت خودرو)

میزان صدا به صورت خودکار و براساس سرعت خودرو کنترل می‌شود. SDVC را می‌توان با انتخاب کلیدهای روشن/ خاموش تنظیم نمود.

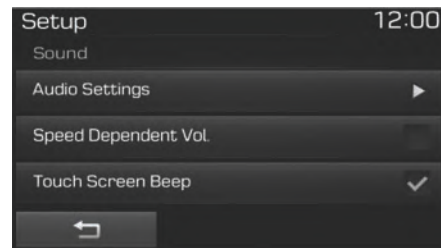

### صدای صفحه لمسی

این ویژگی برای روشن کردن و یا خاموش کردن بوق صفحه لمسی استفاده می‌شود.

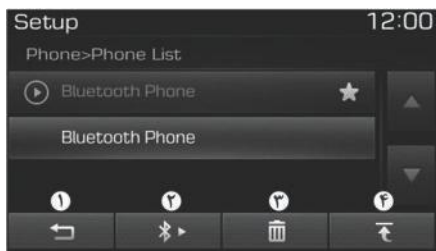

دیدن فهرست گوشی‌های جفت شده  
کلید **SETUP** را فشار داده و گزینه **PHONE** را انتخاب و سپس گزینه فهرست تلفن‌های جفت شده یا **[Paired Phone List]** را انتخاب کنید.

این ویژگی برای دیدن دستگاه‌هایی استفاده می‌شود که با سیستم صوتی جفت شده‌اند. به محض انتخاب تلفن جفت شده، منوی تنظیمات یا **SETUP** نمایش داده می‌شود.

برای کسب اطلاعات جدید به بخش تنظیمات اتصال بلوتوث در بخش سیستم بلوتوث مراجعه نمایید.  
(۱) به صفحه قبلی می‌رود.

(۲) تلفن انتخابی فعلی را متصل یا قطع می‌کند.

(۳) تلفن انتخابی فعلی را حذف می‌کند.

(۴) تلفن انتخابی فعلی را در بالاترین اولویت اتصال قرار می‌دهد.

## با کلید تلفن

- کلید **SETUP** را فشار داده و گزینه **[Phone]** را انتخاب نمایید.
- در این بخش شما می‌توانید گزینه‌های مربوط به جفت نمودن تلفن، فهرست گوشی‌های جفت شده، دانلود دفترچه تلفن، دانلود اتوماتیک، ولوم خروجی و خاموشی سیستم بلوتوث **[Pair Phone]**, **[Paired Phone List]**, **[Phone book Download]**, **[Auto Download]**, **[Outgoing Volume]** و **[BluetoothSystemOff]** را انتخاب و تنظیم نمایید.

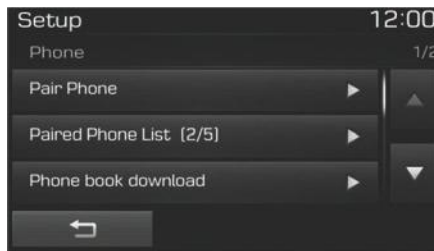

## جفت نمودن دستگاه جدید

دستگاه‌های بلوتوث‌دار را می‌توان با سیستم صوتی خودرو جفت نمود.

برای کسب اطلاعات بیشتر به بخش جفت نمودن از طریق تنظیمات تلفن در بخش بلوتوث مراجعه شود.

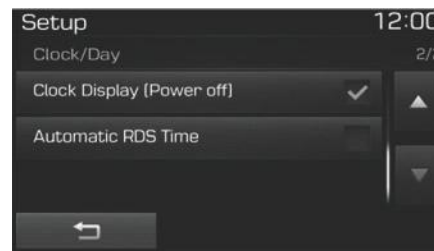

## نمایش ساعت (خاموش کردن)

این ویژگی برای نمایش ساعت روی صفحه در هنگام خاموشی سیستم صوتی استفاده می‌شود.

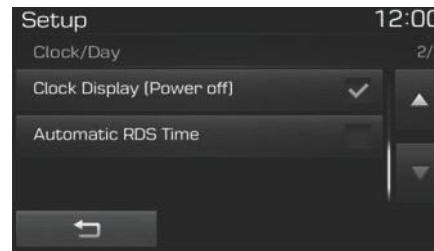

## ساعت RDS اتوماتیک

این ویژگی برای تنظیم خودکار ساعت با هم‌زمان‌سازی با **RDS** استفاده می‌شود.

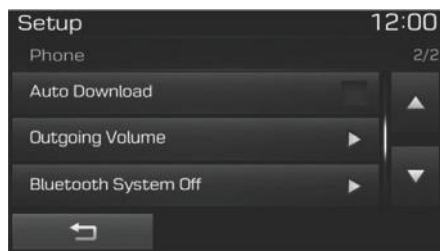

### دانلود اتوماتیک (دفترچه تلفن)

این ویژگی برای دانلود اتوماتیک شماره‌های تلفن به محض اتصال بلوتوث استفاده می‌شود.

- ویژگی دانلود اتوماتیک شماره‌ها را هر موقع که گوشی وصل می‌شود دانلود می‌کند و زمان آن به تعداد شماره‌های ذخیره شده و وضعیت اتصال بستگی دارد.
- موقع دانلود یک دفترچه تلفن، ابتدا مطمئن شوید که موبایل شما از ویژگی دانلود دفترچه تلفن پشتیبانی می‌کند.

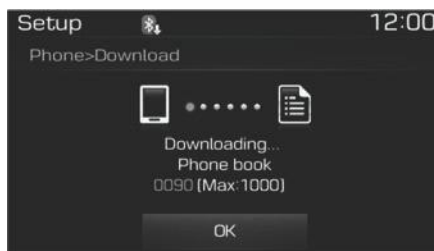

### دانلود دفترچه تلفن‌ها

در حین دانلود دفترچه تلفن از دستگاه، شماره تلفن در دفترچه نمایش داده می‌شود.

- تا ۱۰۰۰ شماره را می‌توان در دفترچه تلفن خودرو کپی کرد.
- تا ۱۰۰۰ شماره برای هر تلفن جفت شده قابل ذخیره‌سازی است.
- به محض دانلود داده‌ها و اطلاعات دفترچه تلفن، داده‌های قبلی حذف خواهند شد. اما شماره‌های دفترچه تلفن ذخیره شده در دیگر گوشی‌های جفت شده حذف نمی‌شوند.

## اطلاعات

- قبل از دانلود دفترچه تلفن‌ها
- تنها دفترچه تلفن‌های گوشی‌های متصل را می‌توان دانلود نمود. همچنین باید اطمینان یابید که دستگاه شما از ویژگی دانلود پشتیبانی می‌نماید.
- برای کسب اطلاع در مورد پشتیبانی دستگاه شما از دانلود دفترچه تلفن به کتابچه موبایل مراجعه نمایید.
- صرفاً کتابچه تلفن گوشی متصل دانلود می‌شود. مطمئن شوید که گوشی شما از ویژگی دانلود پشتیبانی می‌نماید.



## نکته!

گروه‌بندی سیستم بلوتوث خودرو ممکن است در شماری از گوشی‌ها پشتیبانی نشود.

با کلید سیستم کلید **SETUP** را فشار داده و گزینه **SYSTEM** را انتخاب نمایید.

شما می‌توانید گزینه‌های مربوط به اطلاعات حافظه و زبان ([Memory Information]) و ([Language]) را انتخاب و تنظیم نمایید.

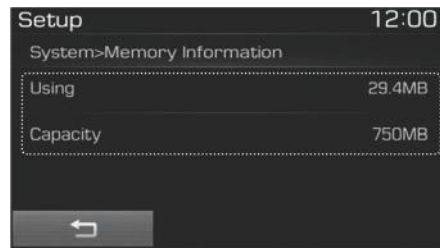

### اطلاعات حافظه

این ویژگی اطلاعات مربوط به حافظه سیستم را نشان می‌دهد.

- حافظه استفاده شده (Using): ظرفیت استفاده شده فعلی را نشان می‌دهد.
- ظرفیت (Capacity): ظرفیت کل حافظه را نشان می‌دهد.



### خاموش کردن سیستم بلوتوث

بعد از خاموش کردن سیستم بلوتوث، ویژگی‌های آن دیگر در سیستم صوتی پشتیبانی نمی‌شود.

برای روشن کردن مجدد سیستم بلوتوث، به بخش **SETUP** رفته و گزینه **PHONE** را انتخاب و روی گزینه **YES** یا بله کلیک کنید.



### ولوم صدای خروجی تماس

برای تنظیم سطح ولوم صدای خروجی از کلیدهای +، - استفاده کنید.



### تنظیم درخشندگی

- از کلید راست/چپ [Left/Right] برای تنظیم درخشندگی و نور صفحه و یا برای تنظیم درخشندگی و نور در وضعیت‌های خودکار، روز یا شب (Automatic, Day یا Night mode) استفاده نمایید. برای تنظیم مجدد کلید پیش فرض یا [Default] را فشار دهید.
- اتوماتیک (Automatic): درخشندگی را به صورت اتوماتیک کنترل می‌نماید.
  - روز (Day): همیشه درخشندگی را در سطح بالا حفظ می‌کند.
  - شب (Night): همیشه درخشندگی را در سطح پایین نگه می‌دارد.

## مد SETUP یا تنظیمات (نوع B-5، نوع B-6)

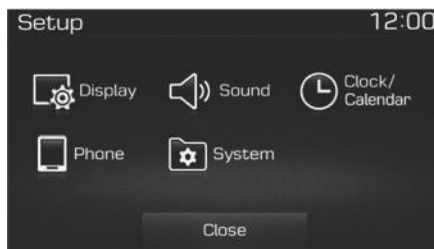

برای نمایش صفحه Setup یا تنظیمات کلید [SETUP] را فشار دهید.

در این بخش می‌توانید گزینه‌های مربوط به نمایش، صدا، ساعت و تاریخ، تلفن و سیستم (Display, Sound, Clock/Day, Phone) و [System] را انتخاب و کنترل نمایید.

### با کلید نمایش (Display)

- کلید SETUP را فشار داده و گزینه Display را انتخاب کنید.
- در این بخش شما می‌توانید گزینه‌های مربوط به درخشندگی، مد پاپ‌آپ، اسکرول متن و نمایش رسانه یا Display (Brightness), [Pop-up Mode], [Text Scroll] و [Media Display] را انتخاب و کنترل نمایید.

\* ممکن است براساس نوع سیستم صوتی انتخاب شده متفاوت باشد.

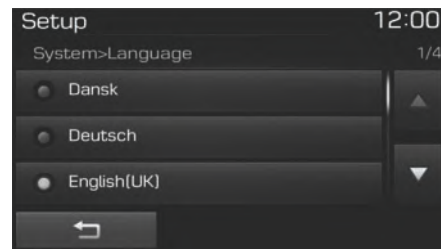

### زبان

این ویژگی برای تغییر زبان سیستم و زبان شناسایی صدا استفاده می‌شود.

اگر زبان عوض شود، سیستم مجدداً روشن می‌شود و زبان انتخابی استفاده می‌گردد.

- زبان‌های پشتیبانی شده در این سیستم دانمارکی، آلمانی، انگلیسی، اسپانیولی، فرانسوی، ایتالیایی، هلندی، لهستانی، فنلاندی، اسلواکی و ترکی هستند.

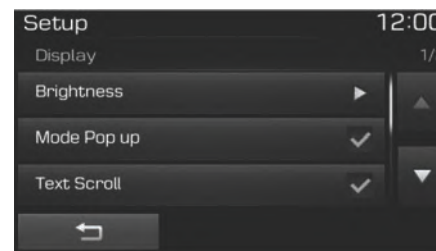
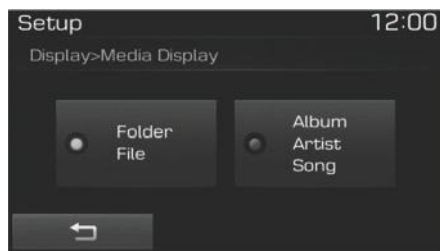

## نمایش رسانه یا MEDIA

این ویژگی برای تغییر اطلاعات نمایش داده شده در مدهای USB و MP3 CD استفاده می‌شود.

- فایل پوشه (Folder File): نام فایل و نام پوشه را نشان می‌دهد.
- فایل صوتی هنرمند آلبوم (Album Artist Song): نام آلبوم/ نام هنرمند و فایل را نشان می‌دهد.

## اسکرول متن

این ویژگی برای اسکرول متن نمایش داده شده روی صفحه استفاده می‌شود (متونی که طولانی هستند و در یک نمای صفحه جا نمی‌گیرند). وقتی این مد روشن می‌شود، متن به صورت مکرر اسکرول می‌شود و وقتی خاموش می‌شود، متن تنها یک بار اسکرول می‌شود.

## مد پاپ آپ

این ویژگی برای نمایش صفحه مد پاپ آپ در موقع ورود به مدهای رادیو و یا رسانه استفاده می‌شود. وقتی که این ویژگی روشن می‌شود، فشار کلید [RADIO] یا [MEDIA] مد پاپ آپ را روی صفحه نمایش می‌دهد.

## اطلاعات

صفحه مد پاپ آپ رسانه تنها وقتی نمایش داده می‌شود که دو یا چند حالت رسانه‌ای متصل شده باشند.

## با کلید صدا (Sound)

کلید SETUP را فشار داده و گزینه صدا یا SOUND را انتخاب کنید. شما می‌توانید از این بخش گزینه‌های تنظیمات صدا، ولوم صدا براساس سرعت خودرو و صدای صفحه لمسی ([Audio Settings]، [Speed Dependent Vol] و [Touch] و [Screen Beep]) را انتخاب و تنظیم نمایید.



## تنظیمات صدا

برای تنظیم محو تدریجی صدا و موازنه صدا (Fader/Balance) از کلیدهای بالا / پایین / چپ / راست [Up/Down/Left/Right] استفاده کنید. برای تنظیم باس / وسط و تریبل صدا (Bass/Middle/Treble) از کلیدهای چپ / راست استفاده کنید. برای تنظیم مجدد کلید پیش فرض [Default] را فشار دهید.

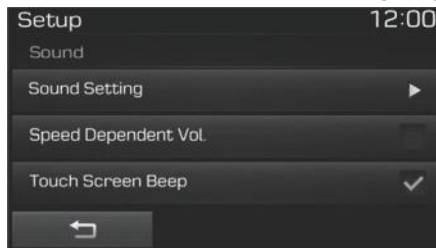

## SDVC (کنترل سرعت براساس سرعت خودرو)

میزان صدا به صورت خودکار و براساس سرعت خودرو کنترل می‌شود. SDVC را می‌توان با انتخاب کلیدهای روشن / خاموش تنظیم نمود.

## صدای صفحه لمسی

این ویژگی برای روشن کردن و یا خاموش کردن بوق صفحه لمسی استفاده می‌شود.

## با کلید ساعت و تاریخ

- کلید SETUP را فشار داده و گزینه [Clock/Calendar] را انتخاب نمایید.
- شما می‌توانید گزینه‌های مربوط به تنظیم ساعت، تنظیم تاریخ، فرمت ساعت، نمایش یا خاموشی ساعت و زمان RDS اتوماتیک [Clock Settings]، [Calendar Settings] و [Clock Display (Power off)] را انتخاب و تنظیم نمایید.



## تنظیمات ساعت

برای تنظیم ساعت، دقیقه و AM/PM از کلیدهای بالا / پایین [Up/Down] استفاده کنید. برای نمایش صفحه ساعت / تاریخ از کلید CLOCK استفاده کنید.

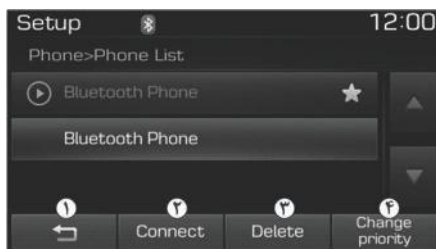

### دیدن فهرست گوشی‌های جفت شده

این ویژگی برای دیدن دستگاه‌هایی استفاده می‌شود که با سیستم صوتی جفت شده‌اند. به محض انتخاب تلفن جفت شده، منوی تنظیمات یا SETUP نمایش داده می‌شود. برای کسب اطلاعات جدید به بخش تنظیمات اتصال بلوتوث در بخش سیستم بلوتوث مراجعه نمایید.

- (۱) به صفحه قبلی می‌رود.
- (۲) تلفن متصل فعلی را متصل یا قطع می‌کند.
- (۳) تلفن انتخابی فعلی را حذف می‌کند.
- (۴) تلفن انتخابی فعلی را در بالاترین اولویت اتصال قرار می‌دهد.

### با کلید تلفن

- کلید SETUP را فشار داده و گزینه [Phone] را انتخاب نمایید.
- در این بخش شما می‌توانید گزینه‌های مربوط به جفت نمودن تلفن، فهرست گوشی‌های جفت شده، دانلود دفترچه تلفن، دانلود اتوماتیک، ولوم خروجی و خاموشی سیستم بلوتوث [Pair Phone], [Paired Phone List], [Contact Download], [Auto Download], [Outgoing Volume] و [BluetoothSystem Off] را انتخاب و تنظیم نمایید.

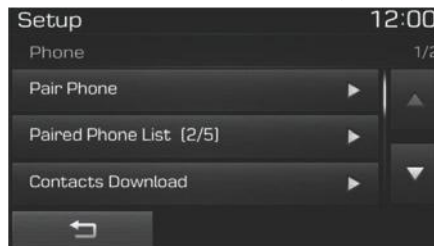

### جفت نمودن دستگاه جدید

دستگاه‌های بلوتوث‌دار را می‌توان با سیستم صوتی خودرو جفت نمود. برای کسب اطلاعات بیشتر به بخش جفت نمودن از طریق تنظیمات تلفن در بخش سیستم بلوتوث مراجعه شود.

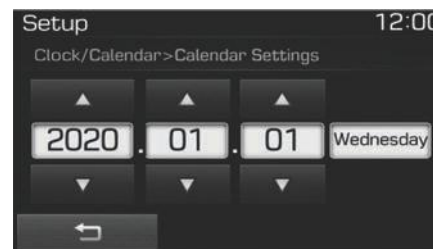

### تنظیمات تقویم

از کلیدهای بالا/پایین [Up/Down] برای تنظیم نام روز، ماه و سال استفاده کنید.

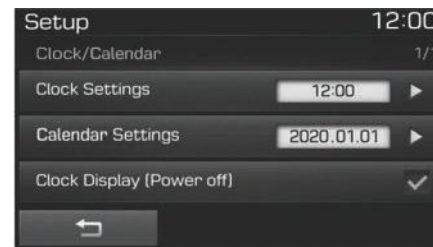

### نمایش ساعت (خاموش کردن)

این ویژگی برای نمایش ساعت روی صفحه در هنگام خاموشی سیستم صوتی استفاده می‌شود.

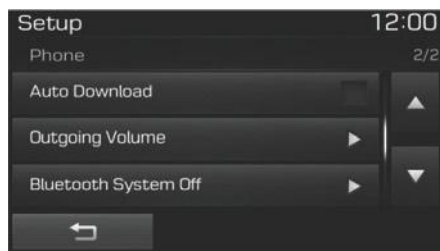

### دانلود اتوماتیک (مخاطبین)

این ویژگی برای دانلود اتوماتیک شماره‌های مخاطبین به محض اتصال بلوتوث استفاده می‌شود.

- ویژگی دانلود اتوماتیک شماره‌ها را هر موقع که گوشی وصل می‌شود دانلود می‌کند و زمان آن به تعداد شماره‌های ذخیره شده و وضعیت اتصال بستگی دارد.
- موقع دانلود یک دفترچه تلفن، ابتدا مطمئن شوید که موبایل شما از ویژگی دانلود دفترچه تلفن پشتیبانی می‌کند.

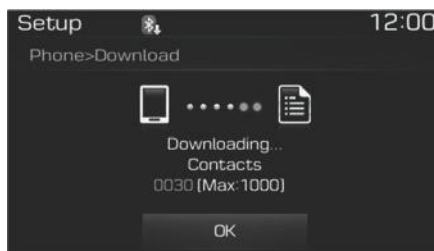

### دانلود دفترچه تلفن‌ها

در حین دانلود دفترچه تلفن از دستگاه، شماره تلفن در دفترچه نمایش داده می‌شود.

- تا ۱۰۰۰ شماره هر را می‌توان در دفترچه تلفن خودرو کپی کرد.
- تا ۱۰۰۰ شماره برای هر تلفن جفت شده قابل ذخیره‌سازی است.
- به محض دانلود داده‌ها و اطلاعات دفترچه تلفن، داده‌های قبلی حذف خواهند شد. اما شماره‌های دفترچه تلفن ذخیره شده در دیگر گوشی‌های جفت شده حذف نمی‌شوند.

## اطلاعات

- قبل از دانلود مخاطبین برای کسب اطلاع در مورد پشتیبانی دستگاه شما از دانلود دفترچه تلفن به کتابچه موبایل مراجعه نمایید.
- صرفاً کتابچه تلفن گوشی متصل دانلود می‌شود. مطمئن شوید که گوشی شما از ویژگی دانلود پشتیبانی می‌نماید.

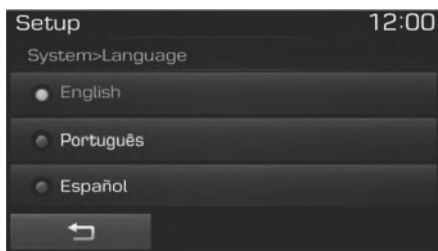

با کلید سیستم  
کلید **SETUP** را فشار داده و گزینه  
**SYSTEM** را انتخاب نمایید .  
شما می توانید گزینه های مربوط به اطلاعات  
حافظه و زبان([Memory Information] و  
[Language]) را انتخاب و تنظیم نمایید.



ولوم صدای خروجی تماس  
برای تنظیم سطح ولوم صدای خروجی از کلیدهای  
+، - استفاده کنید.

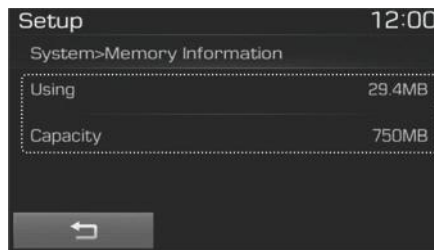

### اطلاعات حافظه

این ویژگی اطلاعات مربوط به حافظه سیستم را  
نشان می دهد.

- حافظه استفاده شده (Using): ظرفیت استفاده شده فعلی را نشان می دهد.
- ظرفیت (Capacity): ظرفیت کل حافظه را نشان می دهد.

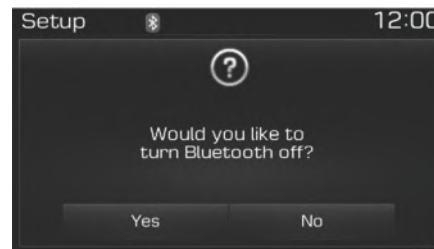

### خاموش کردن سیستم بلوتوث

بعد از خاموش کردن سیستم بلوتوث، ویژگی های  
آن دیگر در سیستم صوتی پشتیبانی نمی شود.  
برای روشن کردن مجدد سیستم بلوتوث، به بخش  
**SETUP** رفته و گزینه **PHONE** را انتخاب و  
روی گزینه **YES** یا بله کلیک کنید.

### زبان

این ویژگی برای تغییر زبان سیستم و زبان  
شناسایی صدا استفاده می شود.  
اگر زبان عوض شود، سیستم مجددا روشن می شود  
و زبان انتخابی استفاده می گردد.  
• زبان های پشتیبانی شده در این سیستم  
انگلیسی، پرتغالی و اسپانیایی هستند.

## اعلان انطباق

## FCC

این وسایل تست شده و نتایج تست نشان می‌دهد که براساس بخش ۱۵ مقررات FCC با حدود تعیین شده با وسایل دیجیتال کلاس B انطباق دارند. این حدود برای تامین حفاظت منطقی در برابر تداخلات مضر در تاسیسات مسکونی می‌باشند.

این وسایل انرژی فرکانسی رادیویی را تولید و استفاده می‌نمایند و در صورت مجهز بودن و استفاده براساس دستورالعمل‌ها، ممکن است تداخلات مضر را در ارتباطات بی‌سیم پدید آورند. اما هیچ تضمینی نیست که براساس آن این تداخل در تاسیسات خاص رخ ندهد. اگر این وسایل تداخلات مضر را برای دریافت سیگنال‌های تلویزیونی و رادیویی ایجاد نمایند که با خاموش و روشن کردن دستگاه مشخص می‌شود، در آن صورت کاربر باید با استفاده از یک یا چند مورد از اقدامات زیر، تداخل را تصحیح نماید:

- تنظیم و جابه‌جایی آنتن گیرنده
- افزایش فاصله بین وسایل و گیرنده
- اتصال دستگاه به پریز روی مداری متفاوت با گیرنده تحت تداخل
- مشورت با تکنسین‌های مجرب رادیو و تلویزیون

احتیاط: هرگونه تغییر و دستکاری این دستگاه که مورد تایید سازنده نیست، استفاده شما از این سیستم را ممنوع می‌سازد.

این دستگاه مطابق با بخش ۱۵ قوانین FCC است و استفاده از آن باید تحت دو شرط زیر باشد:  
(۱) دستگاه نباید امواج و تداخلات مضر داشته باشد، و (۲) این دستگاه باید تداخلات دریافتی را بپذیرد که شامل تداخلاتی است که سبب فعالیت‌های نامطلوب می‌شوند.

این دستگاه مطابق با حدود در معرض اشعه بودن FCC است که برای محیط‌های کنترل نشده تعیین شده است.  
این دستگاه باید با حداقل فاصله ۲۰ سانتی متری بین بدن و دستگاه نصب و استفاده شود. این فرستنده نباید همراه با آنتن‌ها یا فرستنده‌های دیگر استفاده شود مگر این‌که FCC مجوز بدهد.



سیستم HAC یا سیستم کمکی در سربالایی	۳۷۵	قبل از رانندگی	۳۳۶
سیگنال توقف اضطراری یا ESS	۳۷۶	قبل از ورود به خودرو	۳۳۶
نکاتی برای ترمز گرفتن بهتر	۳۷۶	قبل از استارت خودرو	۳۳۶
سیستم ISG	۳۷۷	سوئیچ خودرو	۳۳۷
فعال کردن سیستم ISG	۳۷۷	سوئیچ	۳۳۸
غیرفعال کردن سیستم ISG	۳۸۰	کلید روشن و خاموش موتور	۳۴۲
خرابی سیستم ISG	۳۸۰	گیربکس معمولی	۳۴۹
غیر فعال کردن سنسور باتری	۳۸۱	نحوه کار گیربکس دستی	۳۴۹
سیستم کنترل یکپارچه مد درایو	۳۸۲	نکاتی برای رانندگی بهتر	۳۵۱
سیستم آشکارساز نقطه کور BSD	۳۸۴	گیربکس اتوماتیک	۳۵۲
آشکارساز نقطه کور (BSD)		نحوه کار گیربکس اتوماتیک	۳۵۲
سیستم کمکی برای تغییر لاین (LCA)	۳۸۵	پارک کردن خودرو	۳۵۶
سیستم RCTA (سیستم هشدار ترافیک عرضی عقب)	۳۸۸	نکاتی برای رانندگی بهتر	۳۵۶
محدودیت‌های سیستم	۳۹۰	گیربکس با کلاچ دوپل	۳۵۸
کروز کنترل	۳۹۱	نحوه کار گیربکس با کلاچ دوپل	۳۵۸
شیوه کار کروز کنترل	۳۹۱	پارک کردن خودرو	۳۶۶
رانندگی در شرایط خاص	۳۹۷	نکاتی برای رانندگی بهتر	۳۶۶
شرایط رانندگی خطرناک	۳۹۷	سیستم ترمز	۳۶۷
خارج کردن خودرو از میان برف و گل و لای	۳۹۷	ترمزهای هیدرولیک	۳۶۷
دور زدن یکنواخت و آرام	۳۹۸	چراغ نمایشگر سایش لنت ترمز	۳۶۸
رانندگی در شب	۳۹۸	ترمزهای کاسه‌ای عقب	۳۶۸
رانندگی در باران	۳۹۸	ترمز دستی	۳۶۸
رانندگی در جاده‌های سیل زده	۳۹۹	سیستم ترمز ABS	۳۷۰
رانندگی در بزرگراه	۳۹۹	سیستم کنترل پایداری الکترونیکی (ESC)	۳۷۲
		مدیریت پایداری و ثبات خودرو	۳۷۴

۴۰۰	رانندگی در زمستان
۴۰۰	جاده‌های برفی و یایخ زده
۴۰۲	اقدامات احتیاطی در زمستان
۴۰۴	اتصال تریلی به خودرو
۴۰۵	نکاتی برای یدک کردن تریلی
۴۰۸	وسایل و تجهیزات یدک نمودن تریلی
۴۰۹	رانندگی با تریلی
۴۱۲	سرویس‌های بعد از یدک کردن تریلی
۴۱۳	وزن خودرو
۴۱۳	اضافه بار

## هشدار!

گاز منواکسید کربن (CO) سمی است. استنشاق این گاز سبب بی‌هوشی و مرگ می‌شود. آلاینده‌های خروجی از موتور حاوی مونواکسید کربن است که قابل دیدن نیست و بوی خاصی ندارد.

هرگز دود خروجی از خودرو را استنشاق نکنید.

اگر به هر شکلی بوی دود در خودرو احساس کردید، بلافاصله پنجره‌ها را باز کنید. در معرض CO بودن می‌تواند سبب بی‌هوشی و مرگ شود.

از عدم نشستی سیستم اگزوز خودرو مطمئن شوید.

سیستم اگزوز باید در مواردی که خودرو برای تعویض روغن روی چاله قرار می‌گیرد و یا به‌منظور دیگری روی چاله می‌رود، چک شود. اگر متوجه تغییر صدای اگزوز شدید و یا در هنگام رانندگی احساس کردید که چیزی به زیر خودرو برخورد می‌کند، توصیه می‌کنیم که سیستم اگزوز را هر چه سریع‌تر برای بازدید به نمایندگی مجاز شرکت کرمان موتور ببرید.

از روشن کردن خودرو در محیط‌های بسته اجتناب کنید.

کار کردن در جای موتور در پارکینگ حتی با درهای باز می‌تواند خطرناک باشد. تنها برای استارت و حرکت موتور را در پارکینگ روشن کنید و از پارکینگ خارج شوید.

درجا کار کردن موتور برای مدت طولانی می‌تواند برای افراد حاضر در محل مضر باشد.

اگر لازم است که خودرو برای مدتی طولانی با حضور سرنشینان در جا کار کند، مطمئن شوید که این کار در محیطی باز و در وضعیتی انجام شود که ورودی هوای خودرو در وضعیت «تازه» (FRESH) باشد و کلید کنترل فن باید در وضعیت بالا باشد تا هوای بیرون را به داخل بکشد.

همیشه شبکه‌های هوای خودرو را تمیز کنید.

برای اطمینان از کار کردن درست سیستم تهویه، شبکه‌های هوای تهویه واقع در جلو شیشه را عاری از برف، یخ، برگ و دیگر موانع نگه‌دارید.

اگر مجبور هستید که با در پشتی باز حرکت کنید:

تمامی شیشه‌ها را ببندید.

شبکه‌های هوای داشبورد را باز کنید.

کنترل ورودی هوا را در وضعیت (هوای تازه) FRESH و کنترل جریان هوا را در وضعیت FLOOR (زیر پا) یا (صورت) FACE قرار داده فن را در دور بالا بگذارید.

## قبل از رانندگی

### قبل از ورود به خودرو

- مطمئن شوید که تمامی شیشه‌ها، آینه‌های جانبی و چراغ‌های بیرونی تمیز بوده و پوشانده نشده‌اند.
- یخ، برف و یا بخار روی خودرو را تمیز کنید.
- مطمئن شوید لاستیک‌های خودرو ساییدگی و آسیب‌دیدگی ندارند.
- قسمت زیرین خودرو را از نظر وجود هرگونه نشستی کنترل نمایید.
- مطمئن شوید در زمان دنده عقب هیچ مانعی در پشت خودرو وجود ندارد.

### قبل از استارت خودرو

- مطمئن شوید که درب موتور، درب پشتی و درب‌های خودرو به خوبی بسته و قفل شده‌اند.
- وضعیت صندلی و فرمان را تنظیم کنید.
- آینه‌های جانبی و داخل خودرو را تنظیم نمایید.
- مطمئن شوید که تمامی چراغ‌های خودرو روشن می‌شوند.
- کمر بند ایمنی را ببندید و از بستن آن توسط تمامی سرنشینان خودرو اطمینان حاصل کنید.
- عقربه‌ها و نشان‌دهنده‌های روی صفحه کیلومتر و پیغام‌های روی نمایشگرها را موقع روشن کردن خودرو چک کنید.
- مطمئن شوید که اگر باری توسط خودرو حمل می‌شود، کاملاً سفت شده و ایمن است.

### هشدار!

- برای کاهش ریسک آسیب‌های جانی و یا مرگ، اقدامات زیر را انجام دهید:
- همیشه کمر بند ایمنی خود را ببندید. تمامی سرنشینان باید همواره موقع حرکت کمر بند خود را ببندند. برای اطلاعات بیشتر به بخش «کمر بند ایمنی» فصل ۲ مراجعه کنید.
  - همیشه با حالت تدافعی رانندگی کنید و فرض کنید که بقیه راننده‌ها و یا عابرین توجه ندارند و دقت نمی‌کنند.
  - همواره به رانندگی توجه داشته باشید و توجه داشته باشید که حواس پرتی در حین رانندگی می‌تواند منجر به تصادف شود.
  - همیشه فاصله طولی را با خودرو جلویی رعایت کنید.

## سوئیچ خودرو

### هشدار!

برای کاهش خطر جراحات‌های شدید و مرگ، اقدامات احتیاطی زیر را رعایت کنید:

- هرگز اجازه ندهید کودکان یا افراد ناآشنا با خودرو به سوئیچ و یا قطعات مربوطه به آن دست بزنند. این کار ممکن است سبب حرکت ناخواسته و یا ناگهانی خودرو شود.
- هرگز از داخل فرمان و یا کنترل‌های دیگر و در هنگام حرکت خودرو به سوئیچ دست نزنید. بردن دست به این منطقه در زمان رانندگی می‌تواند سبب کاهش کنترل شما بر خودرو و تصادف شود.

(ادامه)

اگر مواد مخدر یا مشروبات الکلی مصرف کرده‌اید، از رانندگی کردن خودداری کنید و با راننده مست و یا تحت تاثیر مواد مخدر، سفر نکنید. در این موارد راننده دیگری را انتخاب و یا از تاکسی برای ایاب و ذهاب استفاده کنید.

### هشدار!

هرگز پس از استعمال الکل و یا مواد مخدر اقدام به رانندگی نکنید.

رانندگی پس از استعمال مواد مخدر یا الکل بسیار خطرناک است و می‌تواند منجر به تصادف و جراحات‌های شدید و یا مرگ شود. رانندگی پس از استعمال مواد مخدر یا الکل عامل اصلی و شماره یک مرگ در بزرگراه‌ها است و حتی مقدار اندکی الکل هم می‌تواند روی رفلکس، قدرت عکس‌العمل و تشخیص شما اثر بگذارد. تنها اندکی مشروب هم کافی است تا قدرت واکنش شما در تغییر شرایط را کم کند.

رانندگی بعد از مصرف مواد مخدر هم به همان اندازه رانندگی بعد از مصرف الکل خطرناک است و به شدت احتمال تصادف را بالا می‌برد.

(ادامه دارد)

## سوئیچ



OAD055082L

هر موقع درب جلو باز باشد و سوئیچ باز نباشد، روشن می‌شود. این نور بعد از باز شدن سوئیچ و یا ۳۰ ثانیه بعد از بستن درب جلو خاموش می‌شود. (در صورت مجهز بودن)



OYF059016

### ⚠ هشدار!

- هرگز در هنگام رانندگی سوئیچ را در وضعیت قفل و یا ACC قرار ندهید مگر این‌که وضعیت اضطراری باشد. این کار سبب خاموشی موتور و از کار افتادن هیدرولیک فرمان و سیستم‌های ترمزی می‌شود. و ممکن است سبب کاهش امکان کنترل خودرو و قدرت ترمز شود که خطرناک است.

(ادامه دارد)

(ادامه)

- قبل از ترک صندلی خودرو، همیشه مطمئن شوید که خودرو در دنده ۱ (برای گیربکس دستی) و یا در وضعیت پارک یا P (برای دنده اتوماتیک) است، ترمز دستی را بکشید و سوئیچ را در وضعیت قفل قرار دهید. عدم رعایت این موارد ممکن است منجر به حرکت ناخواسته خودرو و بروز مشکل شود.

## وضعیت های مختلف سوئیچ

وضعیت سوئیچ	کارکرد	ملاحظات
قفل (LOCK)	برای قرار دادن سوئیچ در وضعیت قفل، سوئیچ را در وضعیت ACC قرار دهید و آن را به سمت وضعیت قفل یا LOCK بگردانید. در وضعیت قفل، می توان سوئیچ را خارج کرد. در این وضعیت فرمان برای جلوگیری از سرقت خودرو قفل می شود. (در صورت مجهز بودن)	
ACC	می توان از دستگاه های برقی خودرو استفاده نمود. فرمان قفل نیست.	اگر موقعی که سوئیچ در وضعیت ACC است مشکلی پیش آمد، حین چرخاندن فرمان به چپ و راست، سوئیچ را بگردانید تا آزاد شود.
روشن یا باز (ON)	این وضعیت عادی سوئیچ در موقع استارت موتور است. تمامی ویژگی ها و دستگاه های جانبی قابل استفاده اند. چراغ های هشدار را می توان موقع باز بودن سوئیچ و یا در وضعیت ACC، چک کرد.	هرگز وقتی قصد روشن کردن موتور را ندارید، برای مدت طولانی سوئیچ را باز نکنید تا باتری خودرو خالی نشود.
استارت (START)	برای استارت موتور، سوئیچ را در وضعیت START قرار دهید. در این حالت بعد از رها کردن، سوئیچ به وضعیت روشن برمی گردد.	تا زمانی که سوئیچ را رها نکرده اید، موتور استارت می خورد.



## استارت خودرو



**هشدار!**

- همیشه موقع رانندگی کفش‌های مناسب بپوشید. استفاده از کفش‌های نامناسب مثل کفش پاشنه بلند، پوتین اسکی، صندل و غیره ممکن است توان استفاده از پدال ترمز، گاز و کلاچ را کاهش دهد.
- هرگز در حالتی که پدال گاز را فشار داده‌اید استارت نزنید. این کار سبب حرکت ناگهانی خودرو و تصادف می‌شود.
- تا زمان عادی شدن دور موتور صبر کنید. اگر در دور بالا پدال ترمز را رها کنید، خودرو ناگهان حرکت می‌کند.

## استارت موتور بنزینی

در خودروهای با گیربکس معمولی:

۱. مطمئن شوید که اهرم ترمز دستی را کشیده‌اید.
۲. از خلاص بودن دنده اطمینان حاصل کنید.
۳. کلاچ و ترمز را بگیرید.
۴. سوئیچ را در وضعیت START قرار داده و آن را حداکثر ۱۰ ثانیه نگه دارید تا موتور روشن شود، سپس آن را رها کنید.

## اطلاعات

پدال ترمز و کلاچ را فشار دهید تا وقتی که موتور روشن شود.

در خودروهای با دنده اتوماتیک/کلاچ دوپل:

۱. مطمئن شوید که اهرم ترمز دستی را کشیده‌اید.
۲. دنده را در وضعیت P قرار دهید.
۳. پدال ترمز را فشار دهید.
۴. سوئیچ را در وضعیت START قرار داده و آن را حداکثر ۱۰ ثانیه نگه دارید تا موتور روشن شود، سپس آن را رها کنید.

## اطلاعات

- بهترین کار آن است که سرعت متوسط خودرو را تا زمان رسیدن موتور به دمای کار عادی حفظ کنید. از ترمز و شتاب ناگهانی هنگام سرد بودن موتور خودداری کنید.
- همیشه هنگام استارت خودرو، پای خود را روی پدال ترمز بگذارید. ضمناً از فشار گاز در هنگام استارت خودداری کنید. در هنگام گرم شدن خودرو از گاز دادن شدید خودرو اجتناب کنید.



### نکته !

هرگز بعد از یک رانندگی سنگین بلافاصله موتور را خاموش نکنید. این کار سبب می شود که آسیب جدی به موتور و سیستم توربوشارژر وارد شود.

### نکته !

برای جلوگیری از آسیب دیدن خودرو:

- هرگز بیش از ۱۰ ثانیه سوئیچ را در وضعیت **START** نگه ندارید. قبل از سعی مجدد ۵ تا ۱۰ ثانیه صبر کنید.
- هرگز در حالتی که موتور روشن است، سوئیچ را در وضعیت **START** قرار ندهید. این کار به استارت خودرو آسیب می رساند.
- اگر وضعیت ترافیک و یا جاده اجازه می دهد، دنده را خلاص کرده و سوئیچ را در وضعیت **START** قرار دهید تا مجدداً موتور روشن شود.
- هرگز برای روشن کردن خودرو، آن را هل ندهید و یا یدک نکنید.

### استارت و خاموش نمودن موتور برای اینترکولر توربوشارژر

۱. هرگز بلافاصله بعد از استارت زدن زیاد گاز ندهید.  
اگر موتور سرد بود، چند ثانیه قبل از ورود روغن به واحد توربوشارژر، درجا کار کنید.
۲. بعد از رانندگی با سرعت زیاد و طولانی که بار زیادی بر موتور تحمیل شده است، قبل از خاموش نمودن ناگهانی موتور، یک دقیقه درجا کار کنید. این کار سبب می شود که قبل از خاموش نمودن موتور، توربوشارژر خنک شود.

## کلید روشن و خاموش موتور



هر موقع در جلو باز شود، چراغ کلید روشن / خاموش، روشن و ۳۰ ثانیه بعد از بسته شدن در، خاموش می‌شود. (در صورت مجهز بودن)

### ⚠ هشدار!

برای خاموش نمودن موتور در وضعیت‌های اضطراری:  
 کلید روشن / خاموش نمودن موتور را بیش از دو ثانیه فشار دهید و یا به سرعت کلید روشن / خاموش موتور را سه بار فشار داده و رها کنید (در عرض سه ثانیه).  
 اگر خودرو هنوز در حال حرکت است، می‌توانید بدون فشار پدال ترمز و تنها با فشار کلید / روشن خاموش و با دنده خلاص، موتور را مجدداً روشن کنید.



### ⚠ هشدار!

- هرگز در حین رانندگی کلید روشن / خاموش را به جز در وضعیت‌های اضطراری فشار ندهید. این کار می‌تواند سبب خاموشی موتور و از کار افتادن سیستم هیدرولیک در فرمان و سیستم ترمز خودرو شود. ممکن است سبب کاهش امکان کنترل خودرو و قدرت ترمز شود که خطرناک است.
- قبل از ترک صندلی خودرو، همیشه مطمئن شوید که خودرو در دنده ۱ (برای گیربکس دستی) و یا در وضعیت پارک یا P (برای دنده اتوماتیک) است، دستی را بکشید و کلید روشن / خاموش را در وضعیت خاموش قرار دهید و سوئیچ هوشمند را همراه خود ببرید. اگر این موارد را رعایت نکنید ممکن است خودرو ناخواسته شروع به حرکت کرده و مشکل‌ساز شود.

## وضعیت‌های مختلف کلید روشن/ خاموش موتور - خودروهای دارای دنده دستی (معمولی)

وضعیت کلید	عملکرد	ملاحظات
<p>خاموش</p>  <p>چراغ روشن نیست</p>	<p>برای خاموش کردن خودرو، آن را متوقف و سپس کلید روشن/ خاموش خودرو را فشار دهید. فرمان را قفل می‌کند تا از خودرو در برابر سرقت محافظت نماید. (در صورت مجهز بودن)</p>	<p>اگر فرمان درست قفل نشده باشد، موقع باز کردن درب راننده بوق هشدار به صدا در می‌آید.</p>
<p>ACC</p>  <p>چراغ نارنجی روشن است</p>	<p>وقتی کلید در وضعیت خاموش است، بدون گرفتن کلاچ، کلید روشن/ خاموش را فشار دهید. وسایل برقی خودرو قابل استفاده می‌شوند. قفل فرمان باز می‌شود.</p>	<p>اگر بیش از یک ساعت کلید روشن/ خاموش خودرو را در وضعیت ACC قرار دهید، در آن صورت باتری به صورت خودکار قطع می‌شود تا از خالی شدن آن جلوگیری شود. اگر فرمان کاملاً باز نشده باشد، کلید روشن/ خاموش کار نخواهد کرد. در این حالت، حین گرداندن غربیلک به چپ و راست، کلید روشن/خاموش را فشار دهید تا فرمان باز شود.</p>

## - خودروهای دارای دنده دستی (معمولی)

ملاحظات	عملکرد	وضعیت کلید
وقتی موتور روشن نیست کلید روشن / خاموش را در وضعیت روشن باقی نگذارید زیرا ممکن است سبب خالی شدن باتری شود.	هنگامی که کلید روشن / خاموش در وضعیت ACC است بدون این که کلاچ بگیرید آن را فشار دهید. قبل از استارت موتور، چراغ‌های هشدار را می‌توان چک کرد.	روشن  چراغ آبی روشن است
اگر بدون گرفتن کلاچ، کلید روشن / خاموش را فشار دهید، موتور روشن نمی‌شود و کلید روشن / خاموش به ترتیب زیر عوض می‌شود: ACC یا OFF → ACC → ON → OFF	برای استارت موتور، کلاچ و ترمز را گرفته و کلید روشن / خاموش را در دنده خلاص فشار دهید.	استارت  چراغ روشن نیست

## وضعیت‌های کلید روشن/ خاموش موتور - خودروهای دارای دنده اتوماتیک / گیربکس با کلاچ دابل

وضعیت کلید	عملکرد	ملاحظات
<p><b>روشن</b></p>  <p>چراغ روشن نیست</p>	<p>برای خاموش کردن خودرو، آن را متوقف و سپس در وضعیت دنده P (پارک) کلید روشن/ خاموش خودرو را فشار دهید. وقتی بدون پارک بودن دنده، کلید روشن/ خاموش خودرو را فشار می‌دهید، کلید به وضعیت خاموش برنمی‌گردد، بلکه در وضعیت ACC قرار می‌گیرد. فرمان را قفل می‌کند تا از خودرو در برابر سرقت محافظت نماید. (در صورت مجهز بودن)</p>	<p>اگر فرمان درست قفل نشده باشد، موقع باز کردن درب راننده بوق هشدار به صدا در می‌آید.</p>
<p><b>ACC</b></p>  <p>چراغ نارنجی روشن است</p>	<p>وقتی کلید در وضعیت خاموش است، بدون گرفتن ترمز، کلید روشن/ خاموش را فشار دهید. وسایل برقی خودرو قابل استفاده می‌شوند. قفل فرمان باز می‌شود.</p>	<p>اگر بیش از یک ساعت کلید روشن/ خاموش خودرو را در وضعیت ACC نگه دارید، در آن صورت باتری به صورت خودکار قطع می‌شود تا از خالی شدن آن جلوگیری شود. اگر فرمان کاملاً باز نشده باشد، کلید روشن/ خاموش کار نخواهد کرد. در این حالت، حین گرداندن غربیلک به چپ و راست، کلید روشن/خاموش را فشار دهید تا فرمان باز شود.</p>

## - خودروهای دارای دنده اتوماتیک/کلاچ دابل

وضعیت کلید	عملکرد	ملاحظات
روشن  چراغ آبی روشن است	هنگامی که کلید روشن / خاموش در وضعیت ACC است آن را فشار دهید بدون این که ترمز بگیرید. قبل از استارت موتور، چراغ‌های هشدار را می‌توان چک کرد.	وقتی موتور روشن نیست کلید روشن / خاموش را در وضعیت روشن باقی نگذارید زیرا ممکن است سبب خالی شدن باتری شود.
استارت  چراغ روشن نیست	برای استارت موتور، ترمز را گرفته و کلید روشن/خاموش را در دنده خلاص یا P، فشار دهید. برای حفظ ایمنی خود، همیشه در وضعیت دنده P استارت بزنید.	اگر بدون گرفتن ترمز، کلید روشن / خاموش را فشار دهید، موتور روشن نمی‌شود و کلید روشن/خاموش به ترتیب زیر عوض می‌شود: ACC یا OFF → ON → OFF → ACC

## روشن نمودن موتور (استارت)

### ⚠ هشدار!

- همیشه موقع رانندگی کفش‌های مناسب بپوشید. استفاده از کفش‌های نامناسب مثل کفش پاشنه بلند، پوتین اسکی، صندل و غیره ممکن است توان استفاده از پدال ترمز، گاز و کلاچ را کاهش دهد.
- هرگز درحالی که پدال گاز را فشار داده‌اید استارت نزنید. این کار سبب حرکت ناگهانی خودرو و تصادف می‌شود.
- تا زمان عادی شدن دور موتور صبر کنید. اگر در دور بالا پدال ترمز را رها کنید، خودرو ناگهان حرکت می‌کند.

### i اطلاعات

- با فشار کلید روشن / خاموش موتور، خودرو تنها وقتی روشن می‌شود که سوئیچ هوشمند در خودرو موجود باشد.
- حتی اگر سوئیچ هوشمند در خودرو بوده اما دور از راننده باشد، خودرو روشن نمی‌شود.
- اگر وقتی که موتور در وضعیت ON یا ACC است دری باز باشد، سیستم دنبال سوئیچ هوشمند می‌گردد. و اگر این سوئیچ در خودرو نباشد، علامت  چشمک می‌زند و سپس پیغام هشدار «key not in vehicle» ظاهر می‌شود و اگر تمامی درها بسته باشد، آژیر ۵ ثانیه به صدا در می‌آید. اگر خودرو حرکت کند آژیر خاموش می‌شود. موقع استفاده از وضعیت ACC یا در حالت روشن بودن موتور، سوئیچ هوشمند را در خودرو نگهدارید.

### استارت موتور بنزینی

- در خودروهای با گیربکس معمولی:
۱. همیشه سوئیچ هوشمند را با خود داشته باشید.
  ۲. مطمئن شوید که دستی را کشیده‌اید.
  ۳. از خلاص بودن دنده اطمینان حاصل کنید.

۴. کلاچ و ترمز را بگیرید.

۵. کلید روشن / خاموش موتور را فشار دهید.

### i اطلاعات

پدال ترمز و کلاچ را فشار دهید تا وقتی که موتور روشن شود.

در خودروهای با دنده اتوماتیک / کلاچ دوپل:

۱. همیشه سوئیچ هوشمند را همراه داشته باشید.
۲. مطمئن شوید که دستی را کشیده‌اید.
۳. دنده را در وضعیت P قرار دهید.
۴. پدال ترمز را فشار دهید.
۵. کلید روشن / خاموش موتور را فشار دهید.

### i اطلاعات

- هرگز برای گرم شدن موتور، خودرو را بی حرکت نگه ندارید. بدین منظور با سرعت کم حرکت کنید (از گاز دادن زیاد و کاهش شتاب شدید اجتناب کنید).
- همیشه هنگام استارت خودرو، پای خود را روی پدال ترمز بگذارید. ضمناً از فشار گاز در هنگام استارت خودداری کنید. در هنگام گرم شدن از گاز شدید خودرو اجتناب کنید.

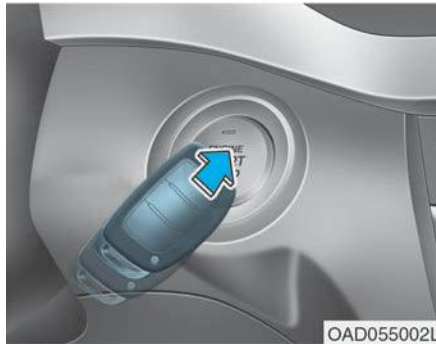

### اطلاعات

اگر باتری سوئیچ هوشمند ضعیف باشد و یا درست کار نکند، می‌توانید با فشار کلید روشن / خاموش موتور و در حالی که سوئیچ هوشمند در جهت تصویر فوق است، موتور را روشن کنید.

### نکته !

- برای جلوگیری از آسیب دیدن خودرو:
- اگر موتور در حال حرکت خاموش شد، سعی نکنید دنده را در وضعیت **P** قرار دهید.
  - اگر وضعیت ترافیک و یا جاده اجازه می‌دهد، دنده را خلاص کرده و کلید روشن / خاموش را فشار دهید تا مجدداً موتور روشن شود.
  - هرگز برای روشن کردن خودرو، آن را هل ندهید و یا یدک نکنید.

### نکته !

برای جلوگیری از آسیب دیدن خودرو: موقع سوختن فیوز چراغ ترمز خودرو، شما نمی‌توانید به‌صورت عادی موتور را روشن کنید. فیوز را تعویض و اگر نمی‌توانید آن کار را خارج کنید، موتور را با فشار و نگر داشتن کلید روشن / خاموش برای مدت ۱۰ ثانیه و در حالتی که کلید در وضعیت **ACC** است، روشن کنید. کلید روشن / خاموش را جز در حالتی که فیوز چراغ ترمز سوخته است، بیش از ۱۰ ثانیه فشار ندهید.

برای ایمنی بیشتر، همیشه قبل از استارت موتور پدال ترمز / کلاچ را فشار دهید.

### استارت و خاموش نمودن موتور برای اینترکولر توربوشارژر

۱. هرگز بلافاصله بعد از استارت زدن زیاد گاز ندهید.
- اگر موتور سرد بود، چند ثانیه قبل از ورود روغن به واحد توربوشارژر، موتور درجا کار کند. بعد از رانندگی با سرعت زیاد و طولانی که بار زیادی بر موتور تحمیل شده است، قبل از خاموش نمودن ناگهانی موتور، یک دقیقه موتور درجا کار کند. این کار سبب می‌شود که قبل از خاموش نمودن موتور، توربوشارژر خنک شود.

### نکته !

هرگز بعد از یک رانندگی سنگین بلافاصله موتور را خاموش نکنید. این کار سبب می‌شود که آسیب جدی به موتور و سیستم توربو شارژر وارد شود.



## گیربکس معمولی (در صورت مجهز بودن)

### اطلاعات

در آب و هوای سرد، تغییر دنده ممکن است به سختی انجام شود، تا گرم شدن روغن گیربکس صبر کنید.

### استفاده از کلاچ

پدال کلاچ باید قبل از انجام موارد زیر کاملاً فشار داده شده باشد:

- استارت خودرو

- موتور بدون گرفتن کلاچ روشن نمی‌شود.

- تعویض دنده از سبک به سنگین یا برعکس

موقع آزاد نمودن کلاچ، آن را به آرامی رها کنید. همیشه هنگام رانندگی کلاچ باید کاملاً رها شده باشد.

**هشدار!**

قبل از ترک خودرو، اگر خودرو در سربالایی پارک شده است، خودرو را در دنده ۱ و اگر در سرازیری پارک شده است آن را در دنده عقب بگذارید، دستی را بکشید و سوئیچ را در وضعیت خاموش / قفل قرار دهید. در صورت عدم رعایت این موارد، امکان حرکت ناخواسته خودرو وجود دارد.

برای دنده عقب گرفتن، ابتدا از توقف کامل خودرو اطمینان حاصل کنید و سپس دنده را قبل از رفتن به دنده عقب، خلاص کنید.

اگر بعد از توقف کامل، دنده ۱ و یا عقب سخت جا می‌رود، اقدامات زیر را انجام دهید:

۱. دنده را خلاص کرده و کلاچ را رها کنید.
۲. کلاچ را گرفته و سپس دنده را در وضعیت دنده ۱ یا عقب قرار دهید.

دنده باید بدون فشار کلید (۱) جابجا شود.

حین حرکت اهرم دنده باید کلید (۱) فشار داده شود.

OAD055004

### نحوه کار گیربکس دستی

گیربکس دستی ۶ دنده جلو دارد و کاملاً در تمامی دنده‌های جلو سنکرون است؛ بنابراین انتقال به دنده سنگین و سبک به راحتی انجام می‌شود.

**نکته!**

برای جلوگیری از آسیب و سایب غیر ضروری کلاچ، اقدامات زیر را انجام دهید:

- هنگام رانندگی پای خود را روی کلاچ نگذارید.
- هرگز خودرو را پشت چراغ قرمز و یا در وضعیت های دیگر به صورت نیم کلاچ نگه ندارید.
- همیشه برای جلوگیری از نویز و یا آسیب دیدگی، کلاچ را کاملا نگه دارید.
- هرگز با دنده دو درگیر استارت نزنید مگر در صورتی که استارت زدن در یک جاده لغزنده باشد.
- هرگز با بار بیش از حد مجاز رانندگی نکنید.

**دنده سنگین**

برای کاهش سرعت در ترافیک و یا در سرازیریها از دنده سنگین استفاده کنید.

همچنین دنده سنگین باعث کاهش افت سرعت می شود و می توان با این کار در موقع لزوم سریعاً به سرعت دلخواه برگشت.

موقعی که خودرو از یک سرازیری پایین می آید، دنده سنگین به حفظ سرعت ایمن با تامین قدرت ترمزی از موتور کمک می کند و سایب ترمزها را کمتر می کند.

**نکته!**

برای جلوگیری از آسیب دیدن کلاچ و گیربکس:

- موقع تغییر دنده از ۵ به ۴، دقت کنید که اشتهای دنده ۲ را انتخاب نکنید. تغییر دنده سنگین شدید (مثلاً از ۵ به ۲) می تواند سبب افزایش دور موتور تا نقطه ای شود که عقربه دور موتور وارد محدوده قرمز شود.
- هرگز به یک باره بیش از ۲ دنده را کم نکنید و یا وقتی خودرو با دور موتور بالا (۵۰۰۰ دور در دقیقه یا بیشتر) کار می کند دنده را کاهش ندهید. این کار می تواند سبب آسیب دیدن دنده، کلاچ و گیربکس شود.

## نکاتی برای رانندگی بهتر

- هرگز در سرازیری با دنده خلاص حرکت نکنید این کار بسیار خطرناک است.
- هرگز در هنگام حرکت پای خود را به صورت مداوم روی ترمز نگذارید زیرا سبب داغ شدن ترمز و قطعات آن و نقص سیستم ترمز می گردد. هنگام حرکت در یک سرازیری طولانی، سرعت خود را کاهش داده و با دنده سنگین حرکت کنید. در این حالت نیروی ترمزی موتور به کاهش سرعت خودرو کمک می کند.
- همیشه قبل از دنده سنگین گرفتن سرعت خودرو را کم کنید. این امر سبب می شود که به موتور زیاد فشار نیاید و آسیب نبیند.
- در موقع مواجهه با باد موافق، سرعت خود را کم کنید تا کنترل بهتری روی خودرو داشته باشد.
- مطمئن شوید که خودرو قبل از دنده عقب گرفتن متوقف شده است تا به گیربکس آسیبی نرسد.

- موقع رانندگی در سطوح لغزنده بیشتر احتیاط کنید. موقع ترمز کردن، افزایش شتاب و تغییر دنده با احتیاط عمل کنید. در سطوح شیب دار، تغییر ناگهانی سرعت خودرو می تواند سبب کاهش اصطکاک بین چرخ و جاده شده و کنترل خودرو از دست برود و حادثه ناگوار رخ دهد.

### ⚠ هشدار!

هرگز در روی سطوح لغزنده از ترمز موتور (دنده سنگین) استفاده نکنید زیرا سبب سرخوردن خودرو و تصادف می شود.

### ⚠ هشدار!

برای کاهش خطر آسیب های بدنی و مرگ اقدامات زیر را انجام دهید:

- همیشه کمربند ایمنی را ببندید. در هنگام بروز تصادف، نیستن کمربند سبب آسیب دیدگی شدید و یا مرگ سرنشین می شود.

(ادامه دارد)



(ادامه)

- هرگز با سرعت بالا دور نزنید.
- از حرکت ناگهانی و زیاد فرمان مانند تغییر سریع لاین و یا دورهای سریع اجتناب کنید.
- اگر در سرعت بالا کنترل خودرو را از دست بدهید، خطر چپ کردن به شدت افزایش می یابد.
- از دست دادن کنترل خودرو معمولاً در صورتی رخ می دهد که دو چرخ یا چند چرخ خودرو از جاده خارج شود و راننده برای برگشت به جاده به سرعت فرمان را بچرخانید.
- در صورتی که خودرو شما از جاده خارج شد، هرگز فرمان را سریع نچرخانید. در عوض، قبل از برگشت به مسیر سرعت خودرو را کم کنید.
- شرکت کرمان موتور توصیه می کند که در هنگام رانندگی سرعت مجاز را رعایت کنید.

## گیربکس اتوماتیک (در صورت مجهز بودن)

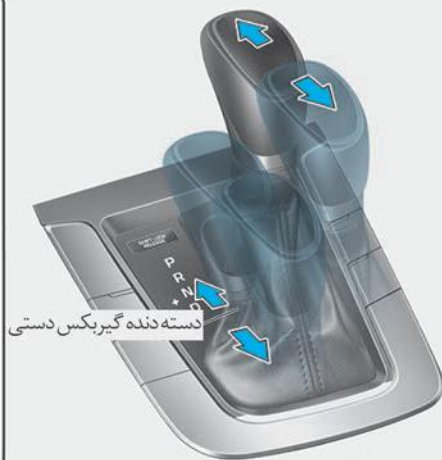
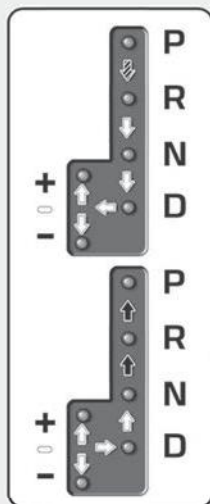
### ■ خودروی چپ فرمان



-  پدال ترمز را فشار دهید، کلید دنده را حین حرکت فشار دهید.
-  کلید دنده را حین حرکت دنده فشار دهید.
-  اهرم آزادانه حرکت می کند.

OAD055005/OAD055005R

### نحوه کار گیربکس اتوماتیک

گیربکس اتوماتیک دارای شش دنده جلو و یک دنده عقب است. دنده‌ها به صورت خودکار و براساس وضعیت D یا درایو انتخاب می‌شوند.

## ⚠ هشدار!

برای کاهش خطر جراحات های بدنی و مرگ اقدامات زیر را رعایت کنید:

- همیشه اطراف خودرو را چک کنید و از وجود افراد و به ویژه کودکان در دوروبر خودرو مطمئن شوید و سپس با توجه به حضور آن‌ها دنده **D** یا دنده **R** (عقب) را انتخاب کنید.
- قبل از ترک خودرو، همیشه مطمئن شوید دنده در وضعیت **P** است و سپس دستی را کشیده و سوئیچ را در وضعیت خاموش / قفل قرار دهید. اگر این موارد رعایت نشود، امکان حرکت ناخواسته خودرو وجود دارد.
- در سطوح لغزنده از تغییر دنده به دنده سنگین خودداری کنید. این امر می‌تواند سبب سر خوردن خودرو و تصادف شود.

## تغییر دنده‌ها

علائم و چراغ‌های روی صفحه کیلومتر وضعیت دنده را در موقع باز بدون سوئیچ نشان می‌دهند.

### دنده در وضعیت **P** (پارک)

همیشه قبل از دنده **P**، توقف کامل بکنید. برای تغییر دنده به **P** باید پدال ترمز را کاملاً فشار دهید و مطمئن شوید که پا را از روی پدال گاز برداشته‌اید.

اگر تمامی موارد فوق را انجام دادید و هنوز نمی‌توانید به دنده **P** بروید، به بخش «آزادسازی قفل دنده» مراجعه کنید.

دنده باید قبل از خاموش کردن موتور در وضعیت **P** باشد.

## ⚠ هشدار!

- تغییر دنده به **P** در هنگام حرکت خودرو می‌تواند سبب از دست رفتن کنترل خودرو شود.
- بعد از توقف خودرو، همیشه مطمئن شوید که دنده در وضعیت **P** است، ترمز دستی را بکشید و خودرو را خاموش کنید.
- موقع پارک در سراشیبی، جلوی لاستیک‌ها سنگ یا مانعی بگذارید تا خودرو به حرکت در نیاید.
- هرگز به جای ترمز دستی از دنده پارک یا **P** استفاده نکنید.

### دنده عقب (R)

برای راندن خودرو در جهت عقب، از این دنده استفاده کنید.

### نکته!

همیشه قبل از دنده عقب گرفتن توقف کامل کنید، اگر در حین حرکت دنده را به عقب تغییر دهید، ممکن است گیربکس آسیب ببیند.



OAD055006

### وضعیت دنده

وضعیت دنده دستی در حالت حرکت و یا توقف خودرو و با فشار دنده از وضعیت D به گیت (جایگاه) دستی انتخاب می‌شود. برای برگشت به دنده D، دنده را مجدداً به گیت (جایگاه) اصلی برگردانید.

در وضعیت دستی، تعویض دنده به جلو و عقب به شما اجازه می‌دهد تا دنده مطلوب را برای وضعیت رانندگی فعلی انتخاب کنید.

+ (سبک): دنده را به جلو ببرید تا یک دنده بالاتر رود یا سبک تر شود.

- (سنگین): دنده را به عقب بکشید تا یک دنده سنگین تر شود.

### دنده درایو (D)

این وضعیت رانندگی عادی است. در این حالت گیربکس به صورت خودکار چهار دنده را عوض می‌کند و بهترین توان و مصرف سوخت را به صورت خودکار ایجاد می‌نماید.

برای افزایش سرعت در موقع سبقت گرفتن از یک خودرو دیگر و یا رانندگی در سربالایی‌ها، گاز را بیشتر فشار دهید تا احساس کنید که خودرو وارد دنده سنگین تر شد.

کلید DRIVE MODE روی کنسول دنده به راننده امکان می‌دهد تا از وضعیت NORMAL به وضعیت ECO یا SPORT برود. (در صورت مجهز بودن)

برای کسب اطلاعات بیشتر به بخش سیستم کنترل یکپارچه مد رانندگی در همین فصل رجوع شود.

### دنده خلاص (N)

در این وضعیت چرخ‌ها و گیربکس درگیر نیستند. در صورت نیاز به خاموش شدن موتور و یا نیاز به توقف در حالت روشن بودن سوئیچ، از دنده خلاص استفاده کنید. اگر می‌خواهید به هر دلیلی خودرو را ترک کنید، آن را حتماً در وضعیت پارک (P) قرار دهید.

همیشه موقع تغییر دنده از خلاص به دنده‌های دیگر، ترمز بگیرید.

**هشدار!**

تا وقتی که کاملاً ترمز نکرده‌اید، دنده را عوض نکنید. تغییر دنده در موقع روشن بودن موتور با دور بالا می‌تواند سبب حرکت ناگهانی خودرو شود. در این حالت ممکن است کنترل خودرو از دست برود و شما با افراد و یا اشیاء اطراف تصادف کنید.



۱. سوئیچ را در وضعیت LOCK/OFF (خاموش/قفل) قرار دهید.

۲. ترمز دستی را بکشید.

۳. کلید آزادسازی قفل دنده را فشار دهید.

۴. در حین فشار کلید آزادسازی قفل دنده، اهرم دنده را حرکت دهید.

۵. فشار کلید آزادسازی قفل دنده را متوقف کنید.

۶. پدال ترمز را فشار دهید و سپس مجدداً موتور را روشن کنید.

توصیه می‌شود که خودرو خود را در این موارد برای بازدید به نمایندگی مجاز شرکت کرمان موتور ببرید.

(ادامه)

• موقع حرکت با دنده دستی، قبل از کاهش دنده یا سنگین تر کردن آن، از سرعت خود بکاهید. در غیر این صورت؛ اگر دو موتور خارج از حد مجاز باشد، شاید دنده سنگین عمل نکند.

### سیستم قفل دنده

برای ایمنی هر چه بیشتر شما، گیربکس اتوماتیک دارای یک سیستم قفل دنده است که مانع تعویض دنده از P به R می‌شود مگر این که پدال ترمز فشار داده شده باشد. برای تعویض دنده از P به R (عقب):

۱. پدال ترمز را فشار داده و نگه دارید.

۲. موتور را روشن و یا سوئیچ را در وضعیت روشن قرار دهید.

۳. دنده را حرکت دهید.

### آزاد نمودن قفل دنده

اگر دنده با گرفتن ترمز، از P به R قابل تعویض نباشد، در آن صورت همچنان به فشار پدال ترمز ادامه داده و سپس اقدامات زیر را انجام دهید:

### اطلاعات

- تنها شش دنده جلو را می‌توان انتخاب کرد. برای انتخاب دنده عقب و پارک خودرو، دنده را در وضعیت R (عقب) یا P (پارک) قرار دهید.
- انتخاب دنده سنگین به صورت خودکار و موقعی است که خودرو سرعتش را کم می‌کند. وقتی که خودرو توقف می‌کند، دنده ۱ به صورت خودکار انتخاب می‌شود.
- وقتی دور موتور به منطقه قرمز می‌رسد، گیربکس به صورت خودکار دنده سبک تر را انتخاب می‌نماید.
- اگر راننده دنده را در وضعیت + (سبک) یا - (سنگین) قرار دهد، گیربکس تغییر دنده نمی‌کند چون دنده بعدی خارج از محدوده دور مجاز موتور می‌باشد. راننده باید براساس وضعیت جاده دنده سبک را انتخاب نماید و مراقب باشد تا دور موتور به ناحیه قرمز روی صفحه کیلومتر وارد نشود.
- موقع شتاب گرفتن خودرو از سرعت صفر در جاده‌های لغزنده، دنده را به جلو + (سبک) حرکت دهید. این امر به گیربکس اجازه می‌دهد تا دنده ۲ را انتخاب کند که برای رانندگی یکنواخت در سطوح لغزنده بهتر است. برای برگشت به دنده ۱، دنده را در وضعیت - (سنگین) قرار دهید.

(ادامه دارد)



۱. سوئیچ را در وضعیت LOCK/OFF (خاموش/قفل) قرار دهید.
۲. ترمز دستی را بکشید.
۳. درپوش روی مجرای ورودی قفل دنده را به دقت باز کنید.
۴. ابزاری مانند پیچ گوشتی تخت را وارد این مجرا نموده و فشار دهید.
۵. در حالی که پیچ گوشتی را نگه داشته‌اید، اهرم دنده را حرکت دهید.
۶. پیچ گوشتی را از مجرا خارج و درپوش را نصب کنید.
۷. پدال ترمز را فشار داده و موتور را مجدداً روشن کنید.

اگر لازم باشد که از آزاد کننده قفل دنده استفاده کنید، توصیه می‌شود که خودرو را به نمایندگی مجاز کرمان موتور ببرید.

### سیستم قفل سوئیچ (در صورت مجهز بودن)

تا وقتی که دنده در وضعیت P یا پارک است، نمی‌توان سوئیچ را از روی خودرو برداشت.

### پارک کردن خودرو

همیشه تا تکمیل توقف، پدال ترمز را نگه دارید. سپس دنده را در وضعیت P قرار داده و ترمز دستی را بکشید و سوئیچ را در وضعیت قفل/خاموش قرار دهید. هنگام خروج از خودرو، سوئیچ را با خود ببرید.

### ⚠ هشدار!

- هنگامی که درون خودرو روشن هستید، مواظب باشید که برای مدت طولانی پدال گاز را فشار ندهید. چون در این صورت موتور و سیستم اگزوز داغ کرده و ممکن است آتش‌سوزی رخ دهد. (ادامه دارد)

- (ادامه)
- گازهای اگزوز و سیستم آن بسیار داغ هستند. همیشه دست و اعضای بدن خود را از اجزای سیستم اگزوز دور نگه دارید.
- از توقف و یا پارک بر روی مواد قابل اشتعال مانند علف‌های خشک، کاغذ و برگ‌ها اجتناب کنید. این مواد ممکن است آتش گرفته و سبب آتش‌سوزی شوند.

### نکاتی برای رانندگی بهتر

- هرگز در حالتی که پدال گاز را فشار داده‌اید، دنده را در وضعیت P یا خلاص (N) قرار ندهید.
- هرگز در حال حرکت دنده را در وضعیت P قرار ندهید.
- مطمئن شوید که خودرو قبل از دنده عقب گرفتن و یا تعویض دنده به D، توقف کامل کرده است.
- موقع رانندگی هرگز دنده خلاص حرکت نکنید. این کار می‌تواند به خاطر افت قدرت ترمزی موتور موجب تصادف شده و به گیربکس آسیب می‌زند.



(ادامه)

- در صورتی که خودروی شما از جاده خارج شد، هرگز فرمان را سریع نچرخانید. در عوض، قبل از برگشت به مسیر سرعت خودرو را کم کنید.
- شرکت کرمان موتور توصیه می‌کند که در هنگام رانندگی سرعت مجاز را رعایت کنید.

## هشدار!

برای کاهش خطر آسیب‌های بدنی و مرگ اقدامات زیر را انجام دهید:

- همیشه کمر بند ایمنی را ببندید. در هنگام بروز تصادف، نیستن کمر بند سبب آسیب دیدگی شدید و یا مرگ سرنشین می‌شود.
- هرگز موقع دور زدن با سرعت بالا دور نزنید.
- از حرکت ناگهانی و زیاد غریبک فرمان برای تغییر سریع جهت حرکت خودرو خودداری کنید.
- اگر در سرعت بالا کنترل خودرو را از دست بدهید، خطر چپ کردن به شدت افزایش می‌یابد.
- از دست دادن کنترل خودرو معمولاً در صورتی رخ می‌دهد که دو چرخ یا چند چرخ خودرو از جاده خارج شود و راننده برای برگشت به جاده به سرعت فرمان را بیچاند.

(ادامه دارد)

- هرگز در هنگام رانندگی پای خود را روی پدال ترمز نگذارید. حتی یک فشار کم اما مداوم روی پدال ترمز می‌تواند سبب داغ کردن ترمزها و سایش و یا خرابی آن شود.
- همیشه موقع ترک خودرو، ترمز دستی را بکشید و تنها به قرار دادن دنده در وضعیت P برای جلوگیری از حرکت خودرو، اکتفا نکنید.
- موقع رانندگی در سطوح لغزنده احتیاط کنید. در این وضعیت به خصوص موقع ترمز کردن، شتاب گرفتن و یا تعویض دنده جانب احتیاط را رعایت کنید. تغییر ناگهانی سرعت خودرو در سطوح لغزنده می‌تواند سبب کاهش اصطکاک بین لاستیک و جاده شده و کنترل خودرو را کم کند و تصادف ایجاد کند.
- کارایی بهینه خودرو و مصرف سوخت به صرفه به فشار یکنواخت و آزاد نمودن گاز بستگی دارد.

## گیربکس با کلاچ دوپل (در صورت مجهز بودن)

■ خودروی چپ فرمان

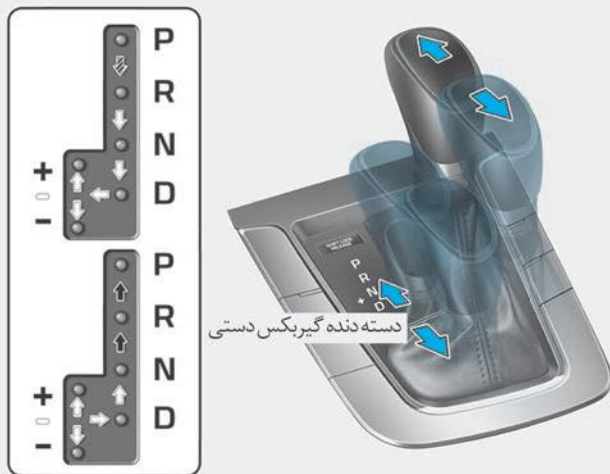

- پدال ترمز را فشار دهید، کلید دنده را حین حرکت فشار دهید.
- کلید دنده را حین حرمت دنده فشار دهید.
- اهرم آزادانه حرکت می کند.

OAD055005/OAD055005R

### نحوه کار گیربکس با کلاچ دوپل

گیربکس با کلاچ دوپل هفت دنده جلو و یک دنده عقب دارد و دنده‌ها به صورت خودکار و براساس وضعیت D یا درایو انتخاب می‌شوند.

در نتیجه تغییر دنده‌ها بسیار محسوس است و لرزش‌های اندکی را می‌توان در صورت هماهنگی دنده با دور موتور احساس نمود. این لرزش‌ها عادی است و مربوط به کارکرد عادی گیربکس با کلاچ دویل است.

• کلاچ خشک گشتاور را مستقیم انتقال می‌دهد و احساس رانندگی و درگیری و حرکت مستقیم را ایجاد می‌کند و از این نظر با گیربکس‌های اتوماتیک عادی متفاوت است. این امر به ویژه وقتی قابل توجه است که خودرو را متوقف و یا با دنده سنگین و یا در وضعیت توقف و حرکت، رانندگی می‌کنیم.

• موقع شتاب گرفتن سریع از دنده سنگین، دور موتور به شدت در اثر لغزش کلاچ افزایش می‌یابد زیرا گیربکس با کلاچ دویل دنده صحیح را انتخاب می‌کند. این شرایط عادی است.

• موقع شتاب گرفتن از حالت توقف در یک سراسیمه، به آرامی و به تدریج گاز را فشار دهید تا احساس تکان و یا لرزش نداشته باشید.

• گیربکس با کلاچ دویل در هنگام رانندگی همان احساس گیربکس دستی را ایجاد می‌کند و در عین حال سادگی دنده اتوماتیک را هم دارد. برخلاف گیربکس‌های اتوماتیک عادی، تغییر دنده گاهی می‌تواند در گیربکس‌های با کلاچ دویل هنگام درگیر شدن عملگر با کلاچ و انتخاب دنده احساس و شنیده شود.

• گیربکس با کلاچ دویل را می‌توان به‌عنوان یک گیربکس دستی با تغییر دنده اتوماتیک به شمار آورد. موقعی که دنده درایو یا D انتخاب می‌شود، گیربکس به صورت خودکار از طریق دنده‌هایی شبیه به گیربکس عادی اتوماتیک عوض می‌شود.

• گیربکس با کلاچ دویل دارای یک مکانیسم کلاچ دویل از نوع خشک است که امکان کارایی شتاب سریع و افزایش بازدهی سوخت را حین رانندگی فراهم می‌کند. تفاوت این گیربکس با گیربکس اتوماتیک عادی در آن است که فاقد مبدل گشتاور است. در عوض در این گیربکس تغییر از یک دنده به بعدی به ویژه در دنده‌های سنگین با لغزش کلاچ انجام می‌شود.

## هشدار!

برای کاهش خطر جراحت‌های بدنی و مرگ اقدامات زیر را رعایت کنید:

- همیشه اطراف خودرو را چک کنید و از وجود افراد و به ویژه کودکان در دوروبر خودرو مطمئن شوید و سپس با توجه به حضور آن‌ها دنده **D** یا دنده **R** (عقب) را انتخاب کنید.
- قبل از ترک خودرو، همیشه مطمئن شوید دنده در وضعیت **P** است و سپس دستی را کشیده و سوئیچ را در وضعیت خاموش / قفل قرار دهید. اگر این موارد رعایت نشود، امکان حرکت ناخواسته خودرو وجود دارد.
- در سطوح لغزنده از تغییر دنده به دنده سنگین خودداری کنید. این امر می‌تواند سبب سر خوردن خودرو و تصادف شود.

(ادامه)

- اگر کلاچ در اثر استفاده زیاد از آن برای نگه داشتن خودرو روی سراسیمبی داغ کند در آن صورت شما احساس لرزش در خودرو خواهید کرد و نمایشگر روی صفحه کیلومتر چشمک می‌زند. وقتی این اتفاق رخ می‌دهد، کلاچ غیر فعال می‌شود تا وقتی که تا دمای عادی خنک شود. در این حالت، به یک مکان ایمن بروید و خودرو را در دنده P قرار داده و چند دقیقه ترمز بگیرید.
- اگر هشدار LCD فعال باشد، ترمز باید گرفته شود.
- چشم پوشی و بی‌توجهی به این هشدارها ممکن است به گیربکس آسیب برساند.
- اگر نمایشگر همچنان چشمک بزند، برای ایمنی بیشتر توصیه می‌شود که خودرو را به نمایندگی مجاز شرکت کرمان موتور ببرید.

(ادامه دارد)

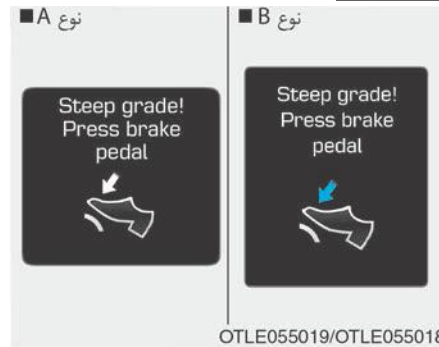
**نکته !**

OTLE055019/OTLE055018

- هرگز خودرو را با ترمز یا ترمز دستی روی سراسیمبی نگه ندارید. در این حالت ممکن است کلاچ و گیربکس داغ کرده و آسیب ببینند.
  - در این وضعیت پیغام هشدار روی نمایشگر LCD ظاهر می‌شود و ممکن است احساس لرزش و ارتعاش بکنید.
- (ادامه دارد)

- موقع حرکت با دنده سنگین، اگر به سرعت پدال گاز را رها کنید، ممکن است قبل از تغییر دنده احساس ترمز در موتور بکنید. این احساس ترمز موتور شبیه به راندن خودرو با گیربکس دستی در دنده سنگین است.
- موقع رانندگی در سرازیری‌ها اگر خواهید می‌توانید از مد دنده دستی استفاده کرده و با دنده سنگین پایین بیایید تا سرعت خود را بدون استفاده زیاد از ترمز کنترل نمایید.
- موقع روشن و خاموش کردن موتور، شاید صدای تق را بشنوید که مربوط به تست خودکار موتور است و این صدا در گیربکس با کلاچ دابل عادی است.
- در صورت خرابی گیربکس و چشمک زدن نشانگر های وضعیت (D,R) روی صفحه کیلومتر، رانندگی را ادامه ندهید و توصیه می‌شود که خودرو را به نمایندگی مجاز شرکت کرمان موتور ببرید.

(ادامه)



- تحت شرایط عادی، مانند استفاده مکرر از شیوه توقف و حرکت در روی شیب‌های تند، کلاچ‌های گیربکس ممکن است داغ کند. وقتی کلاچ‌ها داغ می‌کند، منطق مد حفاظت ایمن گیربکس فعال می‌شود. (ادامه دارد)

(ادامه)

- اگر منطق مد حفاظت ایمن فعال شود، نشان‌گر وضعیت دنده روی صفحه کیلومتر همراه با صدا چشمک می‌زند. در این زمان، پیغام هشدار روی نمایشگر LCD ظاهر می‌شود و رانندگی شاید یکنواخت نباشد.
- اگر از این هشدار صرف نظر کنید، شرایط رانندگی ممکن است بدتر شود. برای عادی نمودن رانندگی، خودرو را متوقف و قبل از حرکت چند بار ترمز بگیرید.
- در این سیستم تغییر دنده محسوس‌تر از گیربکس‌های اتوماتیک معمولی است. این یکی از ویژگی‌های عادی این نوع گیربکس‌های با کلاچ دویل است.
- در ۱۵۰۰ کیلومتر اول، شاید احساس کنید که خودرو هنگام شتاب گرفتن در دنده سنگین یکنواخت عمل نمی‌کند. در این دوره آب‌بندی، کیفیت دنده و کارایی خودروی نوبی شما به صورت مداوم بهتر می‌شود.
- همیشه قبل از تغییر دنده با **D** یا **P**، توقف کامل بکنید.
- هرگز هنگام رانندگی خودرو را در دنده خلاص (**N**) قرار ندهید.

## وضعیت دنده

نشانگر روی صفحه کیلومتر وضعیت دنده را در موقع باز بودن سوئیچ نشان می‌دهند.

### دنده در وضعیت **P** (پارک)

همیشه قبل از دنده **P**، توقف کامل بکنید. برای تغییر دنده به **P** باید پدال گاز را کاملاً فشار دهید و مطمئن شوید که پا را از روی پدال گاز برداشته‌اید.

اگر تمامی موارد فوق را انجام دادید و هنوز نمی‌توانید به دنده **P** بروید، به بخش «آزادسازی قفل دنده» در همین فصل مراجعه کنید. دنده باید قبل از خاموش کردن موتور، در وضعیت **P** باشد.

## دنده درایو (D)

این وضعیت رانندگی عادی است. در این حالت گیربکس به صورت خودکار هفت دنده را عوض می‌کند و بهترین توان و مصرف سوخت را به صورت خودکار ایجاد می‌نماید.

برای افزایش سرعت در موقع سبقت گرفتن از یک خودرو دیگر و یا رانندگی در سربالایی‌ها، گاز را بیشتر فشار دهید. گیربکس به صورت خودکار به دنده یا دنده‌های سنگین بعدی تغییر می‌کند.

کلید DRIVE MODE روی کنسول دنده به راننده امکان می‌دهد تا از وضعیت NORMAL به وضعیت ECO یا SPORT برود. (در صورت مجهز بودن)

برای کسب اطلاعات بیشتر به بخش سیستم کنترل یکپارچه مد رانندگی در همین فصل رجوع شود.

## دنده عقب (R)

برای راندن خودرو در جهت عقب، از این دنده استفاده کنید.

### نکته!

همیشه قبل از دنده عقب گرفتن توقف کامل کنید، اگر در حین حرکت دنده را به عقب تغییر دهید، ممکن است گیربکس آسیب ببیند.

## دنده خلاص (N)

در این وضعیت چرخ‌ها و گیربکس درگیر نیستند. در صورت نیاز به خاموش شدن موتور و یا نیاز به توقف در حالت روشن بودن سوئیچ، از دنده خلاص استفاده کنید. اگر می‌خواهید به هر دلیلی خودرو را ترک کنید، آن را حتما در وضعیت پارک (P) قرار دهید.

همیشه موقع تغییر دنده از خلاص به دنده‌های دیگر، ترمز بگیرید.

## هشدار!

- تغییر دنده به P در هنگام حرکت خودرو می‌تواند سبب از دست رفتن کنترل خودرو شود.
- بعد از توقف خودرو، همیشه مطمئن شوید که دنده در وضعیت P است، دستی را بکشید و خودرو را خاموش کنید.
- هنگام پارک در سراسیمگی‌ها، جلو چرخ‌ها مانع بگذارید تا خودرو حرکت نکند.
- هرگز به جای ترمز دستی از دنده پارک یا P استفاده نکنید.

## اطلاعات i

(ادامه)

- تنها هفت دنده جلو را می‌توان انتخاب کرد. برای انتخاب دنده عقب و پارک خودرو، دنده را در وضعیت R (عقب) یا P (پارک) قرار دهید.
  - انتخاب دنده سنگین به صورت خودکار و موقعی است که خودرو سرعتش را کم می‌کند. وقتی که خودرو توقف می‌کند، دنده ۱ به صورت خودکار انتخاب می‌شود.
  - وقتی دور موتور به منطقه قرمز می‌رسد، گیربکس به صورت خودکار دنده سبک تر را انتخاب می‌نماید.
  - اگر راننده دنده را در وضعیت + (سبک) یا - (سنگین) قرار دهد، گیربکس تغییر دنده نمی‌کند چون دنده بعدی خارج از محدوده دور مجاز موتور می‌باشد. راننده باید براساس وضعیت جاده دنده سبک را انتخاب نماید و مراقب باشد تا دور موتور به ناحیه قرمز روی صفحه کیلومتر وارد نشود.
- (ادامه دارد)

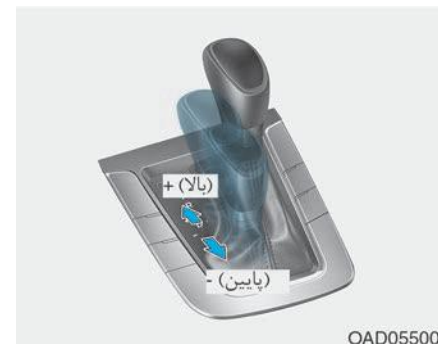

OAD055006

### وضعیت دنده دستی

وضعیت دنده دستی در حالت حرکت و یا توقف خودرو و با فشار دنده از وضعیت D به گیت (جایگاه) دستی انتخاب می‌شود. برای برگشت به دنده D، دنده را مجدداً به گیت (جایگاه) اصلی برگردانید.

در وضعیت دستی، تعویض دنده به جلو و عقب به شما اجازه می‌دهد تا دنده مطلوب را برای وضعیت رانندگی فعلی انتخاب کنید.

(سبک) + : دنده را به جلو ببرید تا یک دنده بالاتر رود یا سبک تر شود.

(سنگین) - : دنده را به عقب بکشید تا یک دنده سنگین تر شود.

### سیستم قفل دنده

برای ایمنی هر چه بیشتر شما، گیربکس با کلاچ دابل دارای یک سیستم قفل دنده است که مانع تعویض دنده از P به R می شود مگر این که پدال ترمز فشار داده شده باشد.

برای تعویض دنده از P به R (عقب):

۱. پدال ترمز را فشار داده و نگه دارید.
۲. موتور را روشن و یا سوئیچ را در وضعیت باز قرار دهید.
۳. دنده را حرکت دهید.

### آزاد کردن قفل دنده

اگر دنده با گرفتن ترمز، از P به R قابل تعویض نباشد، در آن صورت همچنان به فشار پدال ترمز ادامه داده و سپس اقدامات زیر را انجام دهید:

### با دنده در وضعیت D

تغییر دنده پدال وقتی کار می کند که سرعت خودرو بیشتر از ۱۰ کیلومتر در ساعت باشد.

تغییر دهنده پدال + یا - را در تغییر یک دنده به وضعیت سبک یا سنگین بکشید و در این وضعیت سیستم از اتوماتیک به دستی تغییر می کند.

وقتی سرعت خودرو از ۱۰ کیلومتر در ساعت کمتر است، اگر پدال گاز را بیش از ۵ ثانیه فشار دهید یا اگر دنده را از وضعیت درایو D به وضعیت دستی و آن را مجدداً از دستی به درایو حرکت دهید، سیستم از وضعیت دستی به وضعیت اتوماتیک می رود.

### با دنده در وضعیت اسپورت

تغییر دهنده پدال + یا - را در تغییر یک دنده به وضعیت سبک یا سنگین بکشید.

### تغییر دهنده پدال (در صورت مجهز بودن)

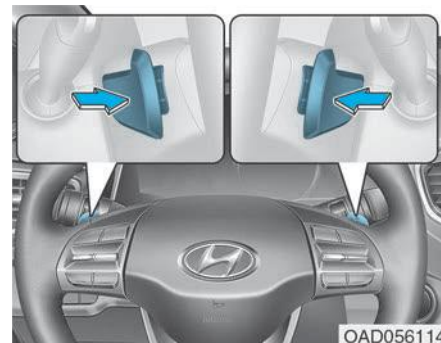

تغییر دنده پدال وقتی در دسترس است که دنده در وضعیت درایو (D) یا در وضعیت دستی باشد.



اگر لازم باشد که از آزاد کننده قفل دنده استفاده کنید، توصیه می شود که خودرو را به نمایندگی مجاز کرمان موتور ببرید.

### سیستم قفل سوئیچ (در صورت مجهز بودن)

تا وقتی که دنده در وضعیت P یا پارک است، نمی توان سوئیچ را از روی خودرو برداشت.



۱. سوئیچ را در وضعیت LOCK/OFF قرار دهید.
۲. ترمز دستی را بکشید.
۳. درپوش (۱) روی مجرای ورودی قفل دنده را به دقت باز کنید.
۴. ابزاری مانند پیچ گوشتی تخت را وارد این مجرا نموده و فشار دهید.
۵. در حالی که پیچ گوشتی را نگه داشته آید، اهرم دنده را حرکت دهید.
۶. پیچ گوشتی را از مجرا خارج و درپوش را نصب کنید.
۷. پدال ترمز را فشار داده و موتور را مجددا روشن کنید.

۱. سوئیچ را در وضعیت قفل یا خاموش قرار دهید.
  ۲. ترمز دستی را بکشید.
  ۳. کلید رها کننده قفل دنده را فشار دهید.
  ۴. در حین فشار کلید آزاد کننده قفل دنده، اهرم دنده را حرکت دهید.
  ۵. فشار کلید آزاد کننده قفل دنده را متوقف کنید.
  ۶. پدال ترمز را فشار داده و سپس مجددا خودرو را روشن کنید.
- اگر نیازمند استفاده از سیستم آزاد کننده قفل دنده هستید، توصیه می شود که خودرو را برای بازدید به نمایندگی مجاز شرکت کرمان موتور ببرید.



## پارک کردن خودرو

همیشه تا تکمیل توقف، پدال ترمز را نگه دارید. سپس دنده را در وضعیت P قرار داده و ترمز دستی را بکشید و سوئیچ را در وضعیت قفل/ خاموش قرار دهید. هنگام خروج از خودرو، سوئیچ را با خود ببرید.

### هشدار!

- هنگامی که درون خودرو روشن هستید، مواظب باشید که برای مدت طولانی پدال گاز را فشار ندهید. چون در این صورت موتور و سیستم آگزوز داغ کرده و ممکن است آتش سوزی رخ دهد.
- گازهای آگزوز و سیستم آن بسیار داغ هستند. همیشه دست و اعضای بدن خود را از اجزای سیستم آگزوز دور نگه دارید.
- از توقف و یا پارک بر روی مواد قابل اشتعال مانند علف های خشک، کاغذ و برگ ها اجتناب کنید. این مواد ممکن است آتش گرفته و سبب آتش سوزی شوند.

## نکاتی برای رانندگی بهتر

- هرگز در حالتی که پدال گاز را فشار داده‌اید، دنده را در وضعیت P یا خلاص (N) قرار ندهید.
- هرگز در حال حرکت دنده را در وضعیت P قرار ندهید.
- مطمئن شوید که خودرو قبل از دنده عقب گرفتن و یا تعویض دنده به D، توقف کامل کرده است.
- موقع رانندگی هرگز دنده خلاص حرکت نکنید. این کار می تواند به خاطر افت قدرت ترمزی موتور موجب تصادف شده و به گیربکس آسیب می زند.
- هرگز در هنگام رانندگی پای خود را روی پدال ترمز نگذارید. حتی یک فشار کم اما مداوم روی پدال ترمز می تواند سبب داغ کردن ترمزها و سایش و یا خرابی آن شود.
- همیشه موقع ترک خودرو، ترمز دستی را بکشید و تنها به قرار دادن دنده در وضعیت P برای جلوگیری از حرکت خودرو، اکتفا نکنید.
- موقع رانندگی در سطوح لغزنده احتیاط کنید. در این وضعیت به خصوص موقع ترمز کردن، شتاب گرفتن و یا تعویض دنده جانب احتیاط را رعایت کنید. تغییر ناگهانی سرعت خودرو در سطوح لغزنده می تواند سبب کاهش اصطکاک بین لاستیک و جاده شده و کنترل خودرو را کم کند و تصادف ایجاد کند.
- کارایی بهینه خودرو و مصرف سوخت به صرفه به فشار یکنواخت و آزاد نمودن گاز بستگی دارد.

### هشدار!

- برای کاهش خطر آسیب های بدنی و مرگ اقدامات زیر را انجام دهید:
- همیشه کمربند ایمنی را ببندید. در هنگام بروز تصادف، نبستن کمربند سبب آسیب دیدگی شدید و یا مرگ سرنشین می شود.
  - هرگز موقع دور زدن با سرعت بالا دور نزنید.

(ادامه دارد)

## سیستم ترمز

### ترمزهای هیدرولیک

خودروی شما مجهز به ترمز هیدرولیکی است که به صورت خودکار در زمان استفاده عادی تنظیم می شود.

اگر خودرو روشن نباشد، و یا حین رانندگی خاموش شود، سیستم هیدرولیکی ترمز از کار می افتد ولی شما همچنان می توانید آن را با استفاده از اعمال نیروی بیشتر به ترمز متوقف کنید. اما طبیعی است که در این موارد فاصله توقف بیشتر از حالت هیدرولیکی است.

وقتی موتور روشن نیست، توان ترمزی ذخیره شده بعد از هر بار فشار پدال کم می شود. وقتی سیستم هیدرولیک قطع شده است، از پمپ کردن پدال ترمز خودداری کنید.

تنها در صورتی کار پمپ پدال را انجام دهید که برای کنترل خودرو در سطوح لغزنده لازم باشد.

(ادامه)

- از حرکت ناگهانی و زیاد غریبک فرمان برای تغییر سریع جهت حرکت خودرو خودداری کنید.
- اگر در سرعت بالا کنترل خودرو را از دست بدهید، خطر چپ کردن به شدت افزایش می یابد.
- از دست دادن کنترل خودرو معمولاً در صورتی رخ می دهد که دو چرخ یا چند چرخ خودرو از جاده خارج شود و راننده برای برگشت به جاده به سرعت فرمان را بچرخانید.
- در صورتی که خودروی شما از جاده خارج شد، هرگز فرمان را سریع نچرخانید. در عوض، قبل از برگشت به مسیر سرعت خودرو را کم کنید.
- شرکت کرمان موتور توصیه می کند که در هنگام رانندگی سرعت مجاز را رعایت کنید.

### هشدار!



اقدامات احتیاطی زیر را مدنظر قرار دهید:

- هرگز در هنگام رانندگی پای خود را روی پدال ترمز قرار ندهید. این کار سبب افزایش دمای ترمز و مصرف لنت بیشتر و نیز سایش شدیدتر آن می گردد و در نهایت فاصله ترمز گیری را افزایش می دهد.
- موقع پایین آمدن خودرو از یک شیب تند یا طولانی، دنده سنگین تر را انتخاب کنید و از اعمال مداوم ترمز خودداری نمایید. ترمز مداوم می تواند سبب داغ شدن ترمز و افت کارایی آن شود. (ادامه دارد)

## ترمز دستی کشیدن ترمز دستی

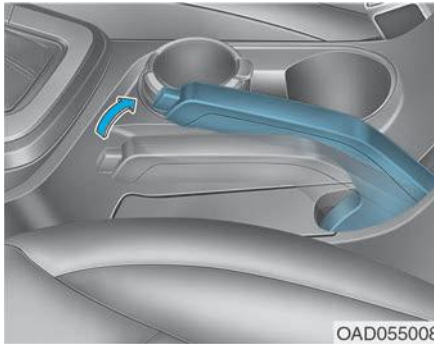

OAD055008

همیشه قبل از ترک خودرو، ترمز دستی را بکشید. پدال ترمز را کاملا فشار دهید و تا جای ممکن ترمز دستی را بالا بکشید.

### ⚠ هشدار!

برای کاهش خطر جراحات بدنی و مرگ، هنگام حرکت خودرو ترمز دستی را نکشید مگر این که وضعیت اضطراری حادث شده باشد. این امر می تواند به سیستم ترمزی آسیب زده و منجر به تصادف شود.

فراموش نکنید که شرایط رانندگی و آب و هوا هم می تواند سبب سروصدای ترمز در موقع ترمز کردن، بشود. این امر عادی است و به معنای معیوب بودن ترمزها نیست.

### نکته!

برای جلوگیری از تعمیرات پرهزینه ترمزها، از ادامه رانندگی با لنت ترمزهای ساییده خودداری کنید و آن ها را سریعاً تعویض نمایید.

### اطلاعات

همیشه لنت ترمزهای جلو و عقب را به صورت کامل تعویض کنید.

## ترمزهای کاسه‌ای عقب (در صورت مجوز بودن)

ترمزهای کاسه‌ای عقب خودرو فاقد چراغ نشان دهنده سایش است و بنابراین باید در صورت شنیدن صدای سایش، بازرسی شوند. همچنین باید هر بار که لاستیکها را تعویض و یا به صورت چرخشی عوض می کنید و یا موقع تعویض لنت‌های جلو، ترمز کاسه‌ای عقب را هم چک و بازرسی بنمایید.

(ادامه)

- خیس بودن ترمزها می تواند روی کاهش سرعت ایمن خودرو اثر بگذارد؛ و نیز خودرو نیز موقع ترمز کردن به یک طرف کشیده می شود. در این وضعیت، به آرامی ترمز کنید تا از وضعیت ترمزها مطمئن شوید. همیشه ترمزها را بعد از عبور از آب به این شیوه تست کنید. برای خشک نمودن ترمزها، به آرامی به پدال ترمز ضربه بزنید تا در حین حفظ سرعت ایمن رو به جلو، گرم شود تا وقتی که کارایی ترمز به حالت عادی برگردد. در هنگام خیس شدن ترمز، از رانندگی با سرعت بالا اجتناب کنید تا شرایط عادی شود.

## چراغ نشانگر سایش لنت ترمز

وقتی لنت ترمزها ساییده می شوند و نیاز به تعویض آن ها است، صدای هشدار از ترمزهای جلو و عقب به گوش می رسد. در این وضعیت صدا در حالت های مختلف شنیده می شود و گاه از بین می رود و یا موقعی شنیده می شود که پدال ترمز را فشار می دهید.

## خواباندن ترمز دستی

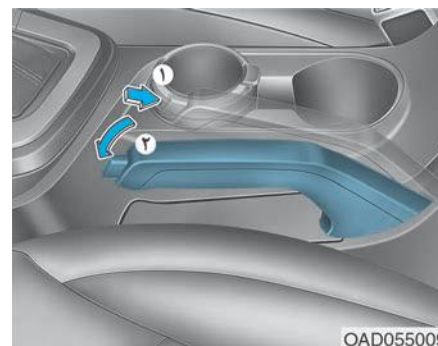

برای خواباندن ترمز دستی به صورت زیر عمل کنید:

کاملاً ترمز بگیرید.  
به آرامی ترمز دستی را اندکی بالا بکشید.  
و ضمن فشار کلید آزادسازی ترمز دستی (۱)، دستی (۲) را بخوابانید.

اگر ترمز دستی آزاد نشود و یا کاملاً نخوابد، در آن صورت توصیه می‌شود که به نمایندگی مجاز شرکت کرمان موتور مراجعه نمایید.

## ⚠ هشدار!

- همیشه موقع ترک خودرو و یا پارک آن، توقف کامل کرده و تا انتهای توقف ترمز را نگه دارید. دنده را در وضعیت دنده ۱ (در گیربکس دستی) و در وضعیت دنده P یا پارک برای گیربکس اتوماتیک قرار دهید. و سپس دستی را کشیده و سوئیچ را در وضعیت قفل / خاموش قرار دهید.
- خودروهایی که ترمز دستی آن‌ها کاملاً درگیر نباشد، ممکن است به صورت ناخواسته حرکت کرده و خسارات جانی و مالی به بار آورند.
- هرگز اجازه ندهید افراد نا آشنا با خودرو به ترمز دستی دست بزنند. اگر ترمز دستی بی مورد آزاد شود ممکن است حرکت خودرو سبب خسارت‌های جانی و مالی شود.
- تنها وقتی ترمز دستی را بخوابانید که داخل خودرو نشسته اید و پای خود را محکم روی ترمز گذاشته اید.

## نکته!

- هنگام کشیدن ترمز دستی از گاز دادن خودداری کنید. در غیر این صورت خودرو هشدار می‌دهد و ممکن است ترمز دستی خودرو آسیب ببیند.
- رانندگی با ترمز دستی نخواهیده می‌تواند سبب داغ شدن سیستم ترمز و ایراد آسیب و خسارت به قطعات ترمز شود. بنابراین همیشه قبل از شروع به حرکت خودرو، مطمئن شوید که ترمز دستی خوابیده و چراغ هشدار آن خاموش شده است.



با باز کردن سوئیچ، مطمئن شوید که چراغ ترمز دستی روشن می‌شود. نیازی به روشن کردن موتور نیست.

این چراغ وقتی روشن می‌شود که ترمز دستی کشیده شده است و سوئیچ باز و یا موتور روشن است.

همیشه قبل از شروع رانندگی مطمئن شوید که ترمز دستی خوابیده و چراغ هشدار آن خاموش است.

اگر بعد از خواباندن ترمز دستی هم چراغ هشدار آن روشن است، ممکن است سیستم ترمز ایراد داشته باشد. لذا فوراً به آن رسیدگی نمایید.

اگر در این موارد امکان دارد، بلافاصله خودرو را متوقف نمایید. در غیر این صورت با احتیاط رانندگی را ادامه داده و خودرو را به یک مکان ایمن ببرید و مشکل را حل کنید.

## سیستم ترمز ABS

### هشدار!

سیستم ترمز ABS می‌تواند مانع تصادفات ناشی از مانورهای رانندگی نادرست و یا خطرناک شود. حتی اگر در شرایط ترمز اضطراری کنترل خودرو بهبود پیدا کند، باز هم فاصله ایمنی را با موانع جلو حفظ کنید. سرعت خودرو همیشه باید در شرایط حاد جاده ای کم شود. فاصله ترمز خودروهای مجهز به ABS یا ESC بیشتر از خودروهای فاقد آن در شرایط جاده ای زیر نیست:

در شرایط زیر با سرعت کمتر رانندگی کنید:

- رانندگی در جاده‌های خاکی، ناهموار و برف و یخ.

(ادامه دارد)

(ادامه)

- رانندگی در جاده‌هایی که در آن سطح جاده چاله زیاد دارد و یا ناهموار است.
- در صورتی که روی لاستیک زنجیر بسته شده باشد.

ویژگی‌های ایمنی خودروهای مجهز به ABS یا ESC نباید با رانندگی در سرعت بالا و یا گردش‌های تند، تست شود. این کار می‌تواند ایمنی شما و دیگران را به خطر بیاندازد.

ترمز ABS یک سیستم ترمز الکترونیکی است که مانع سرخوردن ترمزی می‌شود و به راننده امکان می‌دهد تا هم‌زمان هم خودرو را هدایت نماید و هم ترمز بکند.

## استفاده از ترمز ABS

برای حداکثر استفاده مفید از ترمز ABS خودرو خود در شرایط اضطراری، هرگز سعی نکنید که فشار ترمز را تنظیم کنید و یا ترمزهای خود را پمپ نمایید. بلکه پدال ترمز را با تمام قدرت ممکن فشار دهید.

هنگامی که ترمز می‌کنید در شرایطی که چرخ‌ها قفل می‌شوند، صدایی از ترمزها به گوش می‌رسد و یا ممکن است احساس مشابهی از پدال ترمز داشته باشید. این امر عادی است و به معنای فعال بودن سیستم ABS خودرو شما است. سیستم ABS فاصله و زمان مورد نیاز برای توقف خودرو را کم نمی‌کند. همیشه فاصله ایمن را از خودرو جلویی رعایت کنید.

سیستم ABS مانع سر خوردن های ناشی از تغییر ناگهانی جهت خودرو می‌شود و مثلا در مواردی که سعی در آید که خیلی سریع دور بزنی و یا تغییر لاین سریع بدهید، مفید است. همیشه با سرعت ایمن و طبق شرایط جاده و آب و هوایی موجود رانندگی کنید.

### نکته :

موقع رانندگی روی جاده‌های لغزنده، مانند جاده‌های یخ‌زده، و در حالتی که مدام ترمز می‌گیرید، سیستم ABS به‌صورت مداوم فعال می‌شود و چراغ هشدار آن (ABS) نیز ممکن است روشن شود. در این موارد خودرو را به مکان امنی منتقل نموده و خودرو را خاموش کنید. خودرو را روشن کنید. اگر چراغ هشدار ABS خاموش بود، در آن صورت سیستم ABS ایرادی ندارد و در غیر این صورت ممکن است ایراد داشته باشد. بنابراین هر چه سریع‌تر به نمایندگی مجاز شرکت کرمان موتور مراجعه نمایید.

### اطلاعات

در مواردی که به خاطر خالی شدن باتری مجبور هستید تا خودرو را به‌صورت جامپ استارت (باتری کمکی) روشن کنید، چراغ هشدار ABS (ABS) گاهی روشن می‌شود. این امر بدان دلیل است که ولتاژ باتری کم است و به معنای ایراد در سیستم ABS نیست. قبل از ادامه کار با خودرو، باتری باید شارژ شود.

سیستم ABS نمی‌تواند مانع از دست دادن پایداری شود. همیشه موقع ترمز سخت، فرمان را در دست داشته و به هدایت خودرو توجه کنید. فرمان گرفتن سریع و یا تند می‌تواند سبب شود که خودرو شما به سمت خودروهای دیگر تغییر جهت داده و یا از جاده خارج شود.

در سطوح خاکی و یا ناهموار، استفاده از سیستم ترمز ABS ممکن است سبب شود که فاصله توقف بیشتر از خودروهای فاقد ABS شود. چراغ هشدار ABS (ABS) تا چند ثانیه بعد از باز کردن سوئیچ باقی می‌ماند و در این زمان، سیستم ABS کار عیب‌یابی خودکار را انجام می‌دهد و در صورتی که ایرادی در سیستم نباشد، این چراغ خاموش می‌شود. اگر این چراغ روشن بماند ممکن است سیستم ABS ایراد داشته باشد. در آن موارد سریعاً به نمایندگی مجاز شرکت کرمان موتور مراجعه نمایید.

### هشدار!

اگر چراغ هشدار ABS (ABS) روشن شود و باقی بماند، شاید سیستم ABS ایراد دارد. ترمز هیدرولیک شما در این حالت درست کار می‌کند. برای کاهش خطرات توصیه می‌شود بلافاصله به نمایندگی مجاز شرکت کرمان موتور مراجعه کنید.

## سیستم کنترل پایداری الکترونیکی (ESC) (در صورت مجهز بودن)



سیستم کنترل پایداری الکترونیکی (ESC) به پایداری خودرو در پیچ‌ها و در زمان دور زدن کمک می‌کند.

کنترل پایداری الکترونیکی (ESC) وضعیت فرمان و خودرو را کنترل می‌کند و به هر کدام از ترمزهای خودرو فشار ترمزی وارد نموده و در سیستم مدیریت موتور مداخله می‌نماید تا به راننده کمک کند که خودرو را در مسیر دلخواه نگه دارد. باید توجه داشت که کنترل پایداری الکترونیکی (ESC) جایگزین رانندگی محتاطانه نیست و همیشه باید سرعت خود را تنظیم و براساس شرایط جاده رانندگی کنید.

### هشدار!

هرگز بدون توجه به وضعیت جاده با سرعت رانندگی نکنید و یا با سرعت نپیچید. سیستم کنترل پایداری الکترونیکی (ESC) نمی‌تواند مانع تصادف شود. سرعت زیاد در دورها، مانورهای ناگهانی و رانندگی غیر محتاطانه در سطوح خیس می‌تواند منجر به حادثه شود.

### روش کار کنترل پایداری الکترونیکی (ESC)

#### وضعیت روشن بودن ESC

وقتی سوئیچ خودرو روشن است، چراغ‌های روشن و خاموش ESC تقریباً ۳ ثانیه روشن و سپس خاموش می‌شوند و بعد از آن ESC فعال می‌شود.

### هنگام کار کردن

اگر موقع کار کردن سیستم ESC، چراغ ESC چشمک می‌زند:



- وقتی تحت شرایطی ترمز می‌کنید که ممکن است سبب قفل چرخ‌ها شود، صدایی از ترمزها به گوش می‌رسد و یا شما احساس مشابهی را از پدال ترمز دارید، این صدا عادی است و به معنای فعال بودن ESC است.
- وقتی ESC فعال می‌شود، موتور تحت شرایطی به پدال گاز واکنشی نشان نمی‌دهد.
- اگر کروزر کنترل موقع فعال شدن ESC استفاده شود در آن صورت کروزر کنترل به صورت خودکار غیر فعال می‌گردد. کروزر کنترل وقتی مجدداً درگیر می‌شود که شرایط جاده این امکان را فراهم آورد. برای جزئیات بیشتر به بخش «سیستم کروزر کنترل» در همین فصل مراجعه شود (اگر خودروی شما مجهز به آن باشد).
- موقع رانندگی در سطوح گلی و یا لغزنده، دور موتور ممکن است زیاد نشود حتی اگر پدال گاز را تا آخر فشار دهید. این امر بدان دلیل است که ثبات و کشش خودرو حفظ شود و خودرو ایراد ندارد.



## وضعیت ESC خاموش

برای غیر فعال نمودن ESC:



### حالت ۱:

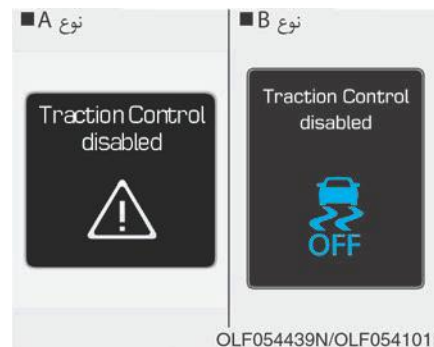

کلید ESC OFF را فشار دهید (چراغ ESC OFF و پیام Traction Control disabled نمایش داده می‌شود). در این حالت، بخش کنترل موتور کار نمی‌کند. به عبارت دیگر، بخش کنترل کشش کار نمی‌کند اما بخش کنترل ترمز فعال می‌شود.

### حالت ۲:

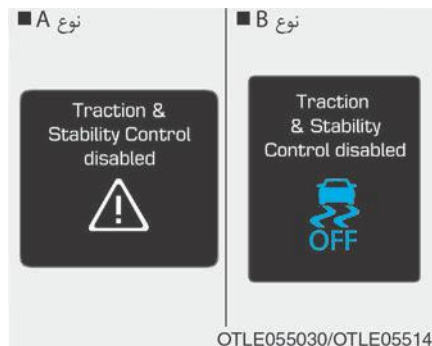

کلید ESC OFF را بیش از ۳ ثانیه فشار دهید. چراغ ESC OFF و پیام همراه با بوق هشدار روشن می‌شود. در این حالت، بخش کنترل موتور و بخش کنترل ترمز کار نمی‌کند. به عبارت دیگر، بخش کنترل پایدار موتور دیگر کار نمی‌کند.

اگر هنگام خاموشی ESC، سوئیچ خودرو در وضعیت قفل/خاموش قرار گیرد، در آن صورت ESC خاموش می‌شود. در این حالت، به محض استارت مجدد موتور ESC به صورت خودکار فعال خواهد شد.

## چراغ‌های نشان دهنده



وقتی سوئیچ خودرو را باز می‌کنید، چراغ ESC روشن می‌شود و اگر سیستم ایرادی نداشته باشد، بعد از چند لحظه خاموش می‌شود. اگر سیستم ESC فعال باشد، چراغ ESC چشمک می‌زند. اگر این چراغ روشن بماند، یعنی سیستم ESC عیبی دارد. در این صورت توصیه می‌شود که در سریع‌ترین زمان ممکن به نمایندگی مجاز شرکت کرمان موتور مراجعه نمایید. چراغ ESC OFF وقتی روشن می‌شود که ESC با کلید خاموش شود.



## مدیریت پایداری و ثبات خودرو (در صورت مجهز بودن)

سیستم مدیریت پایداری خودرو یا VSM به شما کمک می‌کند تا اطمینان حاصل کنید که خودرو موقع گاز یا ترمز ناگهانی در جاده‌های خیس، لغزنده و یا ناهموار که کشش چهار لاستیک ناگهان غیر یکنواخت می‌شود، پایدار می‌ماند.

### هشدار!

موقع استفاده از سیستم مدیریت پایداری خودرو، اقدامات احتیاطی زیر را مدنظر داشته باشید:

- همیشه سرعت و فاصله تا خودرو جلویی را چک کنید. سیستم مدیریت پایداری یا VSM نمی‌تواند جایگزین رانندگی ایمن باشد.
- هرگز بدون توجه به شرایط جاده به سرعت رانندگی نکنید. سیستم VSM مانع تصادف نمی‌شود. سرعت زیاد در آب و هوای بد، جاده لغزنده و ناهموار می‌تواند سبب تصادف‌های ناگوار شود.

برای خاموش نمودن ESC در حین رانندگی روی سطوح تخت، کلید ESC OFF را فشار دهید.

### نکته :

برای جلوگیری از آسیب دیدن گیربکس اقدامات زیر را انجام دهید:

- اجازه ندهید که چرخ‌های یک اکسل در حالتی که چراغ‌های هشدار ABS, ESC و ترمز روشن هستند، خیلی بچرخد. تعمیر این بخش مشمول گارانتی نیست. قدرت موتور را کم کنید و چرخ‌ها را حین روشن بودن این چراغ‌ها زیاد نچرخانید و گاز ندهید.
- موقع استفاده از خودرو روی یک دینامومتر، مطمئن شوید که ESC خاموش است (چراغ ESC OFF روشن است).

### اطلاعات

روشن کردن ESC OFF تاثیری روی کار سیستم ترمز استاندارد یا ABS ندارد.

### هشدار!

وقتی چراغ ESC چشمک می‌زند، این بدان معنی است که ESC فعال است: به آزادی رانندگی کنید و هرگز سعی نکنید که گاز بدهید. هرگز کلید ESC OFF را در حین چشمک زدن نشان‌دهنده آن فشار ندهید زیرا ممکن است که کنترل خودرو را از دست بدهید و تصادفی رخ بدهد.

### نکته :

رانندگی با لاستیک و یا اندازه چرخ‌های متغیر ممکن است سبب ایراد پیدا کردن سیستم ESC شود. موقع تعویض لاستیک‌ها، مطمئن شوید که اندازه آن‌ها با لاستیک‌های اصلی خودرو یکسان است.

## کاربرد ESC OFF

موقع رانندگی

وضعیت ESC OFF تنها باید برای مدتی کم و برای کمک به آزاد کردن و رها نمودن خودرو گیر کرده در برف و گل و لای استفاده شود که در این وضعیت به‌صورت موقت فعالیت ESC متوقف می‌شود تا گشتاور چرخ‌ها برگردد.

## عملکرد VSM

### وضعیت VSM ON

VSM وقتی کار می‌کند که:

- کنترل پایداری الکترونیکی یا ESC روشن باشد.
- سرعت خودرو تقریباً بالای ۱۵ کیلومتر در ساعت در جاده های منحنی باشد.
- سرعت خودرو موقع ترمز در جاده های ناهموار تقریباً بیش از ۲۰ کیلومتر در ساعت باشد.

### موقع کار کردن سیستم VSM

موقعی که تحت شرایطی که ممکن است ESC فعال شود ترمز می‌کنید، ممکن است صدایی از ترمز ها و یا پدال ترمز به گوش برسد. این صدا عادی و به معنای فعال بودن سیستم VSM است.

### اطلاعات

**VSM** در موارد زیر کار نمی‌کند:

- رانندگی در جاده‌های شیب دار و یا ناهموار
- رانندگی با دنده عقب
- وقتی که چراغ ESC OFF روشن است.
- وقتی که چراغ هشدار EPS یا فرمان برقی () روشن باشد.

## وضعیت VSM OFF

برای غیرفعال کردن VSM، کلید ESC OFF را فشار دهید. چراغ ESC OFF () روشن می‌شود.

برای روشن نمودن VSM، مجدداً کلید ESC OFF را فشار دهید. چراغ ESC OFF ناپدید می‌شود.

**هشدار!**

اگر چراغ هشدار ESC () یا چراغ هشدار EPS () روشن بمانند، خودرو شما ممکن است نقصی در سیستم VSM داشته باشد. در صورت روشن شدن چراغ هشدار توصیه می‌شود در سریع ترین زمان ممکن به نمایندگی مجاز شرکت کرمان موتور مراجعه نمایید.

### نکته :

رانندگی با خودرویی با چرخ‌ها و لاستیک‌های با اندازه‌های مختلف سبب می‌شود سیستم درست کار نکند. قبل از تعویض لاستیک‌ها، مطمئن شوید که هر چهار لاستیک و چرخ هم‌اندازه‌اند.

## سیستم HAC یا سیستم کمکی در سربالایی (در صورت مجهز بودن)

خودرو در سربالایی‌ها قبل از گاز دادن تمایل دارد به سمت عقب حرکت کند. در این حالت سیستم HAC به صورت خودکار ترمزها را برای تقریباً ۲ ثانیه فعال می‌کند و مانع حرکت خودرو به عقب می‌شود. وقتی پدال گاز فشار داده شد و یا بعد از ۲ ثانیه، ترمزها را می‌کند.

**هشدار!**

همیشه آماده باشید که موقع استارت و شروع به حرکت در سربالایی‌ها پدال گاز را فشار دهید. سیستم HAC تنها برای دو ثانیه فعال می‌شود.

### اطلاعات

- سیستم HAC موقعی که دنده در وضعیت P یا خلاص است، کار نمی‌کند.
- سیستم HAC حتی در صورت خاموش بودن سیستم ESC هم کار می‌کند اما وقتی که ESC ایراد داشته باشد، کار نمی‌کند.



## سیگنال توقف اضطراری یا ESS در صورت مجهز بودن

سیستم ESS به گونه‌ای طراحی شده است که وقتی خودرو به سرعت و شدت ترمز می‌کند با روشن نمودن چراغ چشمک زن ترمز، به راننده پستی هشدار می‌دهد.

این سیستم وقتی فعال می‌شود که:

- خودرو ناگهان متوقف شود (سرعت خودرو و شتاب ترمزی بیش از ۵۵ کیلومتر در ساعت و ۷ متر بر مجذور ثانیه باشند).
- سیستم ABS فعال شود.

وقتی که سرعت خودرو زیر ۴۰ کیلومتر در ساعت است، و سیستم ABS غیر فعال است و یا وضعیت توقف ناگهانی رخ داده است در آن صورت چراغ ترمز دیگر چشمک نمی‌زند. در عوض، فلاشر هشدار خطر به صورت خودکار روشن می‌شود. فلاشر هشدار خطر وقتی خاموش می‌شود که سرعت خودرو بعد از توقف، بیش از ۱۰ کیلومتر در ساعت باشد. همچنین، وقتی که خودرو چند لحظه با سرعت کم حرکت کند، خاموش می‌شود. شما خود نیز می‌توانید آن را با فشار کلید فلاشر، خاموش کنید.

## اطلاعات

سیستم ESC یا سیستم توقف اضطراری در صورتی که فلاشر قبلا فشار داده شده باشد کار نمی‌کند.

## نکاتی برای ترمز گرفتن بهتر



**هشدار!**

موقع ترک خودرو و یا پارک آن، همیشه تا توقف کامل، پدال ترمز را فشار دهید. دنده را در وضعیت دنده ۱ قرار دهید (برای گیربکس دستی) و یا در وضعیت P (برای دنده اتوماتیک) قرار داده و سپس ترمز دستی را بکشید و کلید را در وضعیت قفل / خاموش قرار دهید.

خودروهایی که دستی آن‌ها کاملا کشیده نشده باشد، امکان حرکت ناخواسته آن‌ها زیاد است و می‌توانند به خود و دیگران آسیب‌های جانب و مالی وارد کنند.

خیس شدن ترمزها می‌تواند خطرناک باشد! ترمزها زمانی خیس می‌شوند که خودرو از داخل آب رد شود و یا شسته می‌شود.

در صورت خیس بودن ترمزها، خودرو سریع متوقف نمی‌شود و ممکن است خیسی ترمزها سبب شود که خودرو در هنگام ترمز کردن به یک سمت کشیده شود.

برای خشک کردن ترمز، به آرامی ترمز بگیرید تا وقتی که ترمز به حالت عادی برگردد و در این مدت همواره احتیاط کنید تا کنترل خودرو را داشته باشید. اگر ترمز خودرو همچنان به حالت عادی برنگشت، سریعا در یک مکان ایمن توقف کرده و خودرو را به نمایندگی مجاز شرکت کرمان موتور منتقل نمایید.

هرگز در حالتی که پای شما روی ترمز است، رانندگی نکنید. فشار هر چند کم روی پدال می‌تواند سبب داغ شدن، ساییدگی ترمز و خرابی احتمالی آن شود.

اگر در حین رانندگی چرخ شما پنچر شد، به آرامی ترمز بگیرید و سعی کنید خودرو را مستقیم نگه داشته و در عین حال سرعت آن را کم کنید. وقتی سرعت به اندازه کافی کم شد که امکان توقف ایمن فراهم باشد، در آن صورت از جاده خارج شده و در یک مکان امن توقف نمایید.

وقتی خودرو توقف نموده است، پای خود را محکم روی پدال ترمز بگذارید تا از حرکت ناگهانی آن جلوگیری شود.

## سیستم ISG (توقف و حرکت درجا) (در صورت مجهز بودن)

### فعال کردن سیستم ISG خاموشی خودکار (Auto Stop)

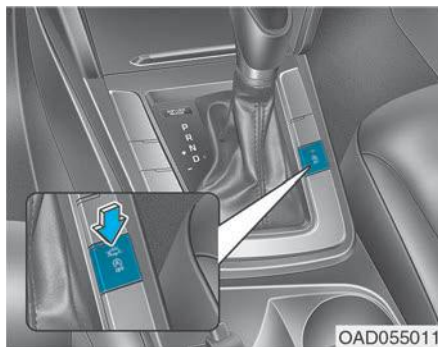

اگر در وضعیت اتواستوپ کمر بند را باز کرده‌اید و یا درب راننده یا درب موتور را باز کرده‌اید، وضعیت‌های زیر پیش می‌آید:

- سیستم ISG غیر فعال می‌شود (چراغ روی کلید ISG OFF روشن می‌شود)



برای خاموش کردن موتور در حالت دور آرام:

۱. سرعت خودرو را صفر کنید.
۲. دنده خودرو را خلاص یا در حالت درایو (D) قرار دهید.
۳. پدال ترمز را فشار دهید.

در این وضعیت موتور خاموش می‌شود و چراغ سبز در این وضعیت موتور خاموشی (Auto Stop (A)) روی صفحه کیلومتر روشن می‌شود.

خودروی شما دارای سیستم ISG است که سبب می‌شود با خاموش نمودن خودکار موتور در حالتی که خودرو متوقف است، مصرف سوخت را کم کند. (به‌عنوان مثال، در پشت چراغ قرمز، پشت تابلوی ایست، و یا در ترافیک).

بعد از خاموش شدن موتور، در صورت ایجاد شرایط موتور به‌صورت خودکار روشن می‌شود. سیستم ISG موقع کار کردن موتور فعال می‌شود.

### اطلاعات *i*

موقعی که موتور به‌صورت خودکار توسط سیستم ISG روشن می‌شود، شماری از چراغ‌های هشدار (ABS, ESC OFF, ESC, EPS) یا چراغ هشدار ترمز دستی) برای چند ثانیه روشن می‌شوند. این اتفاق ناشی از ضعف باتری است و به معنای ایراد در سیستم نیست.

### اطلاعات *i*

شما باید بعد از آخرین توقف درجا به سرعت حداقل ۱۰ کیلومتر در ساعت برسید.

## در شرایط زیر، موتور بدون نیاز به اقدامی از جانب راننده به صورت خودکار استارت می‌زند:

- سرعت فن سیستم تهویه مطبوع موقع روشن بودن بالای وضعیت ۳ تنظیم شود.
- سرعت فن سیستم تهویه مطبوع خودکار موقع روشن بودن سیستم، در وضعیت بالای ۶ تنظیم شده باشد.
- وقتی که مدت زمان معینی از روشن بودن سیستم تهویه مطبوع گذشته باشد.
- وقتی که سیستم مه‌زدایی روشن باشد.
- وقتی که فشار خلاً ترمز کم یا پایین باشد.
- وقتی که میزان شارژ باتری کم باشد.
- وقتی که سرعت خودرو بیشتر از ۲ کیلومتر در ساعت باشد.

## اتواستارت یا استارت خودکار

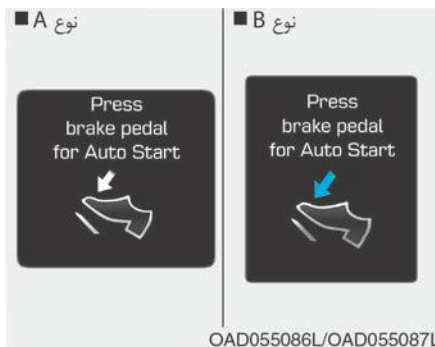

## برای استارت مجدد موتور از وضعیت توقف

- موقعی که دنده خلاص است، کلاچ را بگیرید.
- اگر خودروی شما دارای صفحه کیلومتر سوپرویزن باشد، پیغام «Press Clutch Pedal for Auto Start» روی نمایشگر LCD ظاهر می‌شود.
- موتور روشن می‌شود و چراغ Auto Stop (A) صفحه کیلومتر خاموش می‌شود.

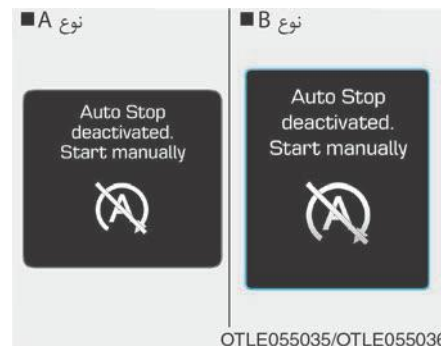

- اگر خودروی شما دارای صفحه کیلومتر سوپرویزن باشد، پیغام «Auto Stop Deactivated Start Manually» روی نمایشگر ظاهر می‌شود.

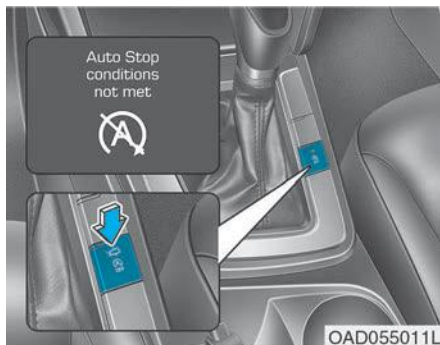

- ### پیش نیازهای فعال شدن
- سیستم ISG تحت شرایط زیر فعال می‌شود:
- کمربند راننده بسته شده باشد.
  - درب سمت راننده و درب موتور بسته باشد.
  - فشار خلأ ترمز کافی باشد.
  - باتری به اندازه کافی شارژ داشته باشد.
  - دمای بیرون بین  $-2^{\circ}\text{C}$  to  $35^{\circ}\text{C}$  ( $28.4^{\circ}\text{F}$  to  $95^{\circ}\text{F}$ ) باشد.
  - دمای مایع خنک کننده موتور خیلی پایین نباشد.

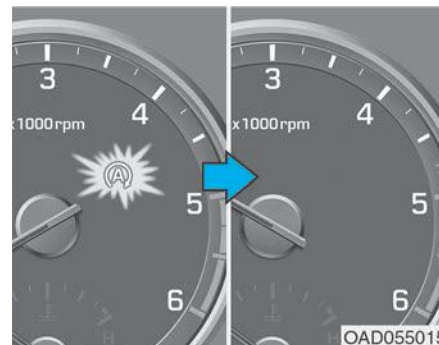

چراغ سبز AUTO STOP (A) روی صفحه کیلومتر برای مدت ۵ ثانیه چشمک می‌زند.

### اطلاعات

- اگر سیستم ISG شرایط کاری را نداشته باشد، غیر فعال می‌شود. چراغ روی کلید ISG OFF روشن می‌شود و پیغام «Auto Stop conditions not met» روی نمایشگر ظاهر می‌شود.
- اگر چراغ یا پیغام به صورت مکرر و پیوسته ظاهر شود در آن صورت پیشنهاد می‌شود با بردن به نمایندگی مجاز شرکت کرمان موتور وضعیت کار را چک کنید.

## اطلاعات

- اگر کلید **ISG OFF** با فشار مجدد کلید **ISG OFF** و روشن نشد و یا سیستم **ISG** به صورت مداوم درست کار نکرد، توصیه می‌شود خودرو را هر چه سریع‌تر به نمایندگی مجاز شرکت کرمان موتور ببرید.
- وقتی کلید **ISG OFF** روشن می‌شود، ممکن است بعد از رانندگی با سرعت تقریبی ۸۰ کیلومتر در ساعت برای حداکثر ۲ ساعت و تنظیم فن در وضعیت **ISG OFF** زیر ۲، خاموش شود. اگر کلید **ISG OFF** با وجود این روش‌ها باز هم روشن بود، خودرو را هر چه سریع‌تر به نمایندگی مجاز شرکت کرمان موتور ببرید.

### هشدار!

وقتی موتور در وضعیت توقف درجا است، این امکان وجود دارد که بدون اقدام راننده استارت بزند. قبل از ترک خودرو و یا انجام هر اقدامی روی محدوده موتور، آن را با سوئیچ در وضعیت قفل / خاموش و یا با درآوردن سوئیچ، خاموش کنید.

## خرابی در سیستم ISG

سیستم **ISG** در موارد زیر کار نمی‌کند: خطا در سیستم و یا سنسورهای مربوط به **ISG** رخ دهد.

- در این وضعیت، شرایط زیر پیش می‌آید:
- چراغ زرد **AUTO STOP (A)** روی صفحه چشمک می‌زند.

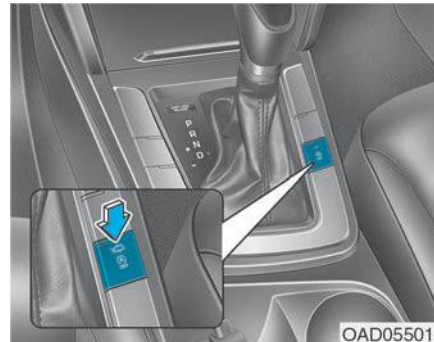

OAD055011

- چراغ روی کلید **ISG OFF** روشن می‌شود.

## غیر فعال کردن سیستم ISG



OAD055012L

- اگر می‌خواهید که سیستم **ISG** را غیر فعال کنید، کلید **ISG OFF** را فشار دهید. بعد از این کار چراغ روی کلید **ISG OFF** روشن و پیام «AutoStop» روی صفحه نمایشگر ظاهر می‌شود.
- اگر مجدداً کلید **ISG OFF** را فشار دهید، سیستم فعال شده و چراغ روی کلید **ISG OFF** خاموش خواهد شد.



## غیر فعال کردن سنسور باتری

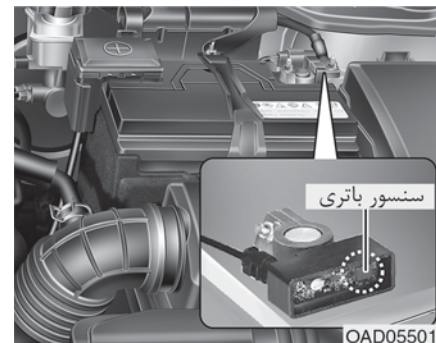

سنسور باتری وقتی غیر فعال می‌شود که باتری از قطب منفی برای انجام کار تعمیر و نگهداری جدا شده باشد.

در این حالت، سیستم ISG به خاطر غیر فعال شدن سنسور باتری به صورت محدود فعال می‌شود. بنابراین راننده باید برای فعال‌سازی سنسور باتری بعد از قطع باتری اقدامات زیر را انجام دهد.

## پیش‌نیازهای فعال‌سازی سنسور باتری

موتور را چهار ساعت خاموش نگه دارید و سعی کنید تا برای فعال شدن مجدد سنسور باتری موتور را ۳ تا ۴ بار روشن کنید. تا حد امکان در هنگام خاموش بودن موتور وسایل جانبی مانند بلک باکس یا سیستم‌های ناوبری را به خودرو وصل نکنید زیرا در غیر این صورت ممکن است سنسور باتری مجدداً فعال شود.

### اطلاعات

سیستم ISG ممکن است در وضعیت‌های زیر کار نکند:

- وقتی که سیستم ISG معیوب باشد.
- وقتی باتری ضعیف باشد.
- فشار خلأ ترمز پایین باشد.

در این موارد توصیه می‌شود که خودرو را به نمایندگی ببرید تا سیستم ISG توسط متخصصان کرمان موتور چک شود.

### نکته :

- برای تعویض تنها از باتری ISG اصل هیوندای استفاده کنید. در غیر این صورت شاید سیستم درست کار نکند.
- از شارژر باتری ISG با شارژرهای عمومی خودداری نمایید. در غیر این صورت ممکن است باتری ISG آسیب ببیند و یا منفجر شود.
- درپوش باتری را بردارید. در غیر این صورت آب باتری ممکن است نشت کند که برای بدن مضر است.

## سیستم کنترل یکپارچه مد درایو (در صورت مجهز بودن)

### مد ECO

وقتی مد درایو در مد ECO تنظیم می شود، منطق کنترل گیربکس و موتور تغییر می کند تا بازدهی مصرف سوخت حداکثر شود.



- وقتی مد ECO با فشار کلید مد درایو انتخاب می شود، نشانگر ECO روشن خواهد شد.
- اگر خودرو در مد ECO باشد در آن صورت وقتی موتور خاموش و روشن می شود، تنظیمات مد درایو در مد ECO باقی خواهد ماند.

### اطلاعات

بازدهی مصرف سوخت به رفتار راننده و شرایط جاده بستگی دارد.

### اطلاعات

اگر صفحه کیلومتر معیوب باشد، در آن صورت مد درایو در وضعیت نرمال خواهد بود و شاید در وضعیت ECO یا SPORT قرار نگیرد.

مد موقع فشار کلید مد درایو به شکل زیر تغییر می کند.



مد نرمال روی صفحه کیلومتر نمایش داده نمی شود.

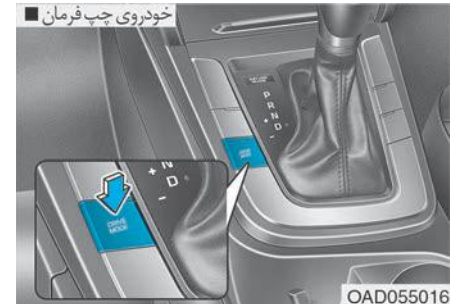

مد درایو را می توان براساس ترجیح راننده و یا وضعیت جاده انتخاب نمود.

وقتی خودرو روشن می شود، سیستم مجدداً در وضعیت نرمال قرار می گیرد (به جز وقتی که در وضعیت ECO باشد).

## وقتی مد ECO فعال می شود:

- پاسخ شتاب با اندکی فشار پدال گاز کاهش می یابد.
  - کارایی سیستم تهویه مطبوع محدود می شود.
  - الگوی تغییر دنده گیربکس اتوماتیک عوض می شود.
  - نویز موتور ممکن است بیشتر و شدیدتر شود.
- وضعیت های فوق در موقع فعال سازی مد ECO برای بهبود بازدهی سوخت، عادی است.

## محدود سازی فعالیت مد ECO:

- اگر شرایط زیر هنگام کار در مد ECO روی دهد در آن صورت فعالیت سیستم حتی بدون تغییر در نشانگر ECO محدود می شود.
- وقتی که دمای مایع خنک کننده موتور پایین باشد:
  - سیستم محدود می شود تا وقتی کارایی موتور عادی شود.
  - هنگام رانندگی در سراشیبی:
  - سیستم محدود می شود تا از قدرت بیشتری در هنگام بالا رفتن در سراشیبی استفاده شود زیرا گشتاور موتور محدود شده است.
  - موقع رانندگی با گیربکس اتوماتیک یا با استفاده از گیربکس با کلاچ دابل، و در حالتی که دنده در وضعیت دستی است:
  - سیستم براساس محل دنده محدود می شود.
  - وقتی که پدال گاز چند ثانیه کامل فشار داده شده است:
- سیستم محدود خواهد شد زیرا سیستم به این نتیجه رسیده است که راننده می خواهد سرعت خود را افزایش دهد.

## مد اسپورت



مد اسپورت با تنظیم خودکار فرمان، و منطق کنترل گیربکس و موتور برای افزایش کارایی راننده، دینامیک رانندگی را مدیریت می نماید.

- موقع انتخاب مد اسپورت با فشار کلید مد درایو، نشانگر اسپورت روشن خواهد شد.
- هر موقع که موتور روشن می شود، مد درایو مجددا در وضعیت نرمال قرار می گیرد. اگر مد اسپورت مطلوب باشد، مجددا اسپورت را از کلیه مد درایو انتخاب نماید.
- مد اسپورت فعال است:
- دور موتور در طول یک زمان معین بعد از رها کردن گاز بالا می ماند.
- موقع شتاب گرفتن افزایش دنده یا سبک کردن آن به تأخیر می افتد.

## اطلاعات

در مد اسپورت، بازدهی مصرف سوخت کم می شود.

## سیستم آشکار ساز نقطه کور یا BSD (در صورت مجهز بودن)

### هشدار!

- همیشه در حین رانندگی از وضعیت جاده مطلع شوید و مواظب وضعیت های غیر منتظره باشید حتی اگر سیستم آشکار ساز نقطه کور کار می کند.
- سیستم آشکارساز نقطه کور برای رانندگی ایمن و صحیح کفایت نمی کند. همیشه با اطمینان رانندگی کنید و موقع تغییر لاین یا دنده عقب گرفتن احتیاط نمایید. سیستم BSD شاید نتواند تمامی اشیاء دور خودرو را تشخیص دهد.

### (۱) BSD (آشکار ساز نقطه کور)

بازه آشکار سازی نقطه کور براساس سرعت خودرو متفاوت است و تغییر می کند. توجه داشته باشید که اگر خودرو شما با سرعت بیشتر از خودروهای اطراف حرکت کند، در آن صورت هشدار داده نمی شود.

### (۲) LCA یا سیستم کمک به تغییر لاین

این سیستم موقع نزدیک شدن خودروی در لاین مجاور و با سرعت بالا به شما هشدار می دهد. اگر راننده موقع آشکار سازی خودرو نزدیک شونده با این سیستم راهنما بزند در آن صورت سیستم یک هشدار صوتی می دهد.

### (۳) RCTA (هشدار ترافیک عرضی عقب)

این سیستم ترافیک عرضی عقب در حال نزدیک شدن از چپ و راست خودرو را در موقع دنده عقب گرفتن خودرو به شما اطلاع می دهد. این ویژگی وقتی فعال می شود که خودرو با سرعت کمتر از ۱۰ کیلومتر در ساعت با دنده عقب حرکت می کند. زمان این هشدار براساس تفاوت سرعت بین شما و خودروهای در حال نزدیک شدن متغیر است.

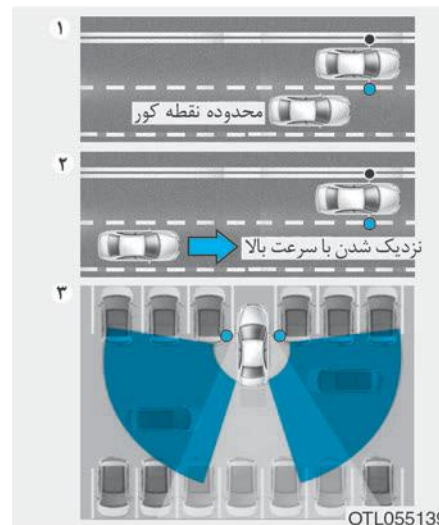

OTL055139

سیستم آشکار ساز نقطه کور یا BSD از سنسورهای راداری در سپر عقب برای پایش و هشدار به راننده در هنگام نزدیک شدن خودرو در نقطه کور راننده استفاده می شود. این سیستم قسمت عقب خودرو را پایش کرده و به راننده هشدار صوتی می دهد و در عین حال نشانگر روی آینه بغل را فعال می کند.

## آشکار ساز نقطه کور (BSD) / سیستم کمکی برای تغییر لاین (LCA)

### شرایط کار



برای فعال‌سازی این سیستم‌ها:

کلید BSD را با سوئیچ باز فشار دهید.  
نشانگر روی کلید BSD روشن خواهد شد. وقتی  
سرعت خودرو بیشتر از ۳۰ کیلومتر در ساعت  
باشد، سیستم فعال خواهد شد.

برای لغو کردن:

کلید BSD را مجدداً فشار دهید. نشانگر روی  
کلید خاموش می‌شود.  
وقتی از سیستم استفاده نمی‌شود، آن را با  
خاموش نمودن کلید، خاموش نمایید.

### اطلاعات

- اگر موتور خاموش شود و سپس روشن گردد، سیستم BSD به حالت قبل برمی‌گردد.
- وقتی سیستم روشن است، چراغ هشدار برای مدت ۳ ثانیه روی آینه بغل روشن می‌شود.

سیستم وقتی فعال می‌شود که:

۱. سیستم روشن باشد.
۲. سرعت خودرو بیشتر از ۳۰ کیلومتر در ساعت باشد.
۳. خودرو ورودی در نقطه کور باشد.

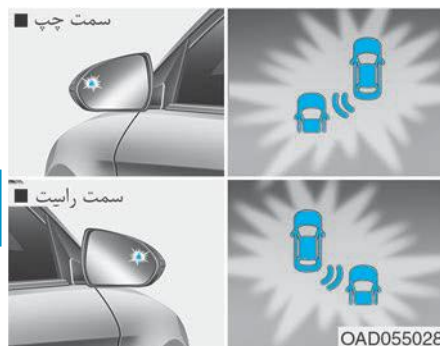

### هشدار مرحله اول

اگر خودرو در مرز سیستم آشکار شود در آن صورت چراغ هشدار روی آینه بغل روشن می‌شود. اگر خودرو آشکار شده دیگر در نقطه کور نباشد در آن صورت هشدار براساس وضعیت رانندگی خودرو خاموش خواهد شد.

- هشدار مرحله دوم ممکن است غیر فعال شود.
  - برای فعال سازی بوق هشدار: به مد **USER SETTING** بروید سپس گزینه **SOUND** و بعد از گزینه **BSD** را روی نمایشگر **LCD** انتخاب نمایید.
  - برای غیر فعال سازی بوق هشدار: به مد **USER SETTING** بروید و سپس گزینه **SOUND** را انتخاب و تیک انتخاب **BSD** را روی نمایشگر **LCD** بردارید.



### هشدار مرحله دوم

هشدار صوتی برای هشدار به راننده وقتی فعال می شود که:

۱. خودرو توسط سیستم و در نقطه کور شناسایی شده باشد (چراغ هشدار در روی آینه بغل روشن می شود)
۲. چراغ راهنما زده شده باشد (چراغ راهنمای همان سمتی که خودرو آشکار شده است). وقتی که این هشدار داده می شود، چراغ هشدار روی آینه بغل نیز چشمک خواهد زد. اگر چراغ راهنما را خاموش کنید، بوق هشدار غیر فعال می شود.

### اطلاعات

بوق هشدار برای آگاه سازی راننده است. این کارکرد تنها وقتی غیر فعال می شود که ضرورت داشته باشد.

## سنسور آشکار ساز



OAD055031

سنسور ها در داخل سپر عقب قرار دارند. همیشه برای درست کار کردن سیستم سپر عقب را تمیز نگه دارید.

## پیغام هشدار

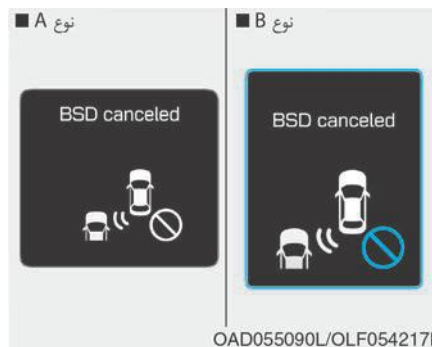

OAD055090L/OLF054217N

## BSD canceled یا (BSD لغو شده)

- این هشدار وقتی نمایش داده می شود که:
  - یک سنسور یا هر دوی آن ها روی سپر عقب در اثر آلودگی و برف یا اشیاء خارجی مسدود شده باشند.
  - در جاده های روستایی یا خالی رانندگی می کنید و سنسور BSD مدت زیادی خودرو دیگری را نمی بیند.
  - وقتی که هوا نامساعد است مثلاً برف و یا باران شدید می بارد.
- اگر هر کدام از این شرایط رخ دهد، در آن صورت چراغ روی کلید BSD و سیستم به صورت خودکار خاموش می شوند.

وقتی هشدار لغو BSD یا (BSD canceled) روی صفحه کیلومتر نمایش داده می شود، مطمئن شوید که سپر عقب و به ویژه محل سنسورها تمیز است. در غیر این صورت آلودگی و یا برف و یخ را پاک کنید زیرا این مواد در کار سنسورهای رادار اختلال ایجاد می کنند. بعد از برداشتن و زدودن آلودگی ها، سیستم BSD باید بعد از ده دقیقه رانندن خودرو به صورت خودکار فعال شود. اگر سیستم باز هم کار نکرد، خودرو را به نزدیک ترین نمایندگی مجاز شرکت کرمان موتور ببرید.

سیستم وقتی فعال می شود که سرعت خودرو زیر ۱۰ کیلومتر در ساعت باشد و دنده در وضعیت عقب یا معکوس باشد.

### اطلاعات

برد آشکار سازی RCTA یا سیستم هشدار ترافیک عرضی در دنده عقب تقریباً ۰.۵ متر تا ۲۰ متر است. خودرو در حال نزدیک شدن در صورتی مشخص می شود که با سرعت ۴ تا ۳۶ کیلومتر در ساعت حرکت نماید. توجه داشته باشید که برد آشکار سازی ممکن است تحت شرایط خاص تغییر نماید. مثل همیشه احتیاط کنید و موقع دنده عقب گرفتن به اطراف خودرو توجه داشته باشید.

## سیستم RCTA (سیستم هشدار ترافیک عرضی عقب) (در صورت مجهز بودن)

این سیستم خودروهایی را پایش می کند که در هنگام دنده عقب گرفتن خودرو از چپ و راست به آن نزدیک می شوند.

### شرایط عملکرد

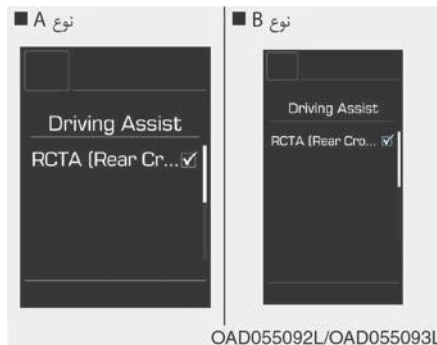

برای فعال سازی:

به بخش تنظیمات کاربر ((User Settings Rear Driving Assist)) رفته و گزینه Rear Cross Traffic Alert را روی نمایشگر انتخاب کنید. (برای کسب اطلاعات بیشتر به بخش نمایشگر LCD در فصل ۳ مراجعه شود). این سیستم روشن می شود و در حالت استندبای می ماند تا فعال شود.



## کنترل سیستم BSD

اگر سیستم BSD معیوب باشد در آن صورت پیام هشدار ظاهر شده و چراغ روی کلید خاموش می شود. این سیستم به صورت خودکار خاموش می شود. توصیه می شود در این وضعیت خودرو را برای بازدید به نمایندگی مجاز کرمان موتور ببرید.



## نوع هشدار

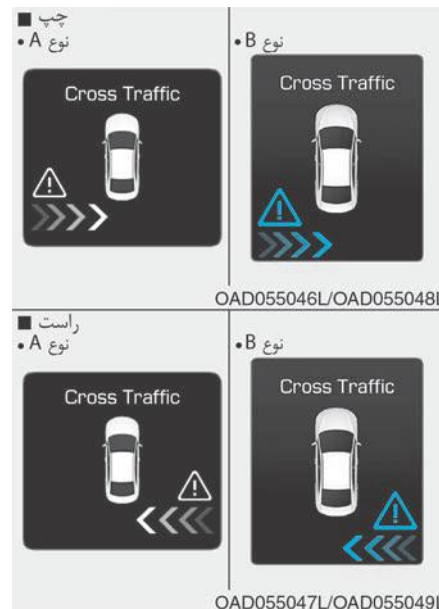

OAD055046L/OAD055048L

OAD055047L/OAD055049L

اگر خودرو توسط سنسور ها آشکار شود و مشخص گردد که در حال نزدیک شدن به خودرو شماست در آن صورت بوق هشدار به صدا در می آید و چراغ هشدار روی آینه بغل چشمک زده و پیغام روی نمایشگر LCD ظاهر می شود.

## اطلاعات

- بوق هشدار وقتی خاموش می شود که خودرو آشکار شده از منطقه آشکار سازی خارج شود و یا خودرو شما از آن دور شود.
- شاید به خاطر عوامل یا شرایط دیگر این سیستم درست کار نکند. همیشه به اطراف توجه داشته باشید.
- اگر منطقه آشکار سازی نزدیک سپر توسط دیوار یا مانع و یا با وسیله خودرو پارک شده مسدود شده باشد در آن صورت منطقه آشکار سازی سیستم ممکن است کاهش یابد.

## هشدار!

- چراغ هشدار روی آینه بغل موقعی روشن می شود که خودرو در عقب و توسط سیستم آشکار شود. برای اجتناب از هر گونه سانحه ای، تنها به چراغ هشدار اتکا نکنید و اطراف خودرو را هم نگاه کنید.

(ادامه دارد)

## هشدار!

(ادامه)

- حتی در صورتی که خودرو دارای سیستم های BSD و RCTA هم هست جانب احتیاط را از دست ندهید و با دقت رانندگی نمایید. هرگز تنها به این سیستم ها کفایت نکنید و قبل از تغییر لاین و یا دنده عقب گرفتن اطراف را نگاه کنید.
- این سیستم شاید در مواردی هشدار ندهد بنابراین موقع رانندگی به اطراف توجه داشته باشید.
- سیستم های BSD و RCTA هرگز نمی توانند جایگزین رانندگی صحیح و ایمن باشند. همیشه با احتیاط رانندگی کنید و موقع تغییر لاین و یا دنده عقب گرفتن احتیاط کنید. شاید سیستم آشکار ساز نقطه کور نتواند همه اشیاء موجود دور خودرو را تشخیص دهد.



### نکته :

- سیستم شاید موقع آسیب دیدن سپر یا تعویض و تعمیر آن درست کار نکند.
- برد دریافت به عرض جاده هم بستگی دارد. وقتی که جاده باریک است، سیستم شاید خودروهای دیگر واقع در لاین بعدی را آشکار نماید.
- سیستم شاید به خاطر وجود امواج شدید الکترومغناطیسی خاموش شود.

### شرایط غیر فعال شدن و کار نکردن:

- نشانگر BSD روی آینه بغل شاید در مواقع زیر درست روشن نشود:
- بدنه یا قاب آینه بغل آسیب دیده باشد.
- آینه با لایه ای از آلودگی و یا برف پوشیده شده باشد.
- شیشه با لایه ای از آلودگی و یا برف پوشیده شده باشد.
- شیشه دودی باشد.

### محدودیت های سیستم

- راننده باید در وضعیت های زیر احتیاط نماید زیرا سیستم شاید نتواند خودروها و یا اشیاء دیگر را در شرایط خاص آشکار نماید و تشخیص دهد:
- خودرو روی جاده منحنی و یا در دروازه اخذ عوارض حرکت کند.
- سنسور با برف و باران و یا گل و لای و غیره آلوده شده باشد.
- سپر عقب و محل سنسور با مواد خارجی مانند برچسب و یا گارد سپر یا رک دوچرخه و غیره پوشانده شده باشد.
- سپر عقب آسیب دیده و یا سنسور آن در جای اصلی خود نباشد.
- ارتفاع خودرو به خاطر بار روی خودرو و یا کم بادی لاستیک ها و یا به دلایل دیگر کم یا زیاد شده باشد.
- اگر خودرو در آب و هوای نامساعد مانند برف یا باران شدید باشد.
- شیء ثابتی در قسمت عقب خودرو باشد (مثل گارد ریل).
- خودرو بزرگی در نزدیکی آن باشد مثل اتوبوس و یا کامیون
- موتور یا دوچرخه در نزدیکی آن باشد.
- خودروهای تریلر کفی در نزدیکی آن حرکت کنند.
- اگر خودرو هم زمان با خودرو کناری روشن و گاز داده شود.
- وقتی که خودروهای دیگر با سرعت خیلی زیاد
- سبقت می گیرند.
- هنگام تغییر لاین
- هنگام بالا رفتن یا پایین آمدن از جاده ای با شیب تند که در آن ارتفاع لاین ها متفاوت است.
- وقتی که خودروهای دیگر خیلی نزدیک می شوند.
- وقتی یک تریلی یا یدکی به خودرو وصل باشد.
- وقتی دمای نزدیک محل سپر عقب بالا یا پایین باشد.
- وقتی سنسور ها توسط خودروهای دیگر، دیوار و یا ستون های پارکینگ مسدود شده باشد.
- وقتی خودرو آشکار شده نیز هم زمان با خودرو شما به سمت عقب حرکت کنید.
- اگر اشیاء کوچکی در منطقه آشکار سازی موجود باشند مانند کالسکه بچه و یا سبد خرید فروشگاه
- اگر خودروهای با ارتفاع کم مانند خودروهای ورزشی در آن جا باشند.
- وقتی خودروهای دیگر نزدیک خودرو شما باشند.
- وقتی خودرو در لاین کناری و دو لاین دور از خودرو شما حرکت می کند و یا وقتی خودروی دو لاین دور تر از خودرو شما به لاین کناری شما می آید.
- وقتی روی سطوح خیس رانندگی می کنید.

## کروز کنترل (در صورت مجهز بودن)

### شیوه کار کروز کنترل

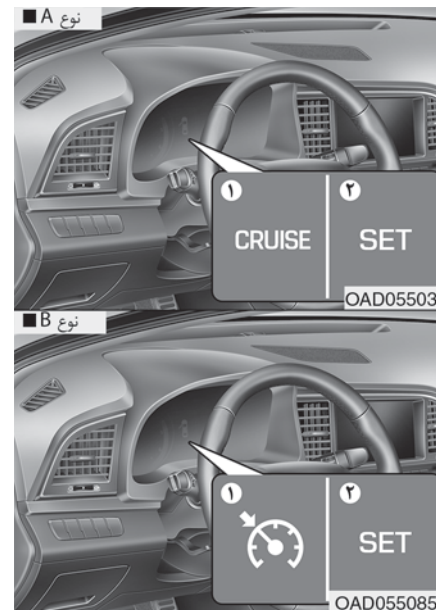

۱. نشانگر کروز

۲. نشانگر تنظیم

سیستم کروز کنترل به شما این امکان را می‌دهد تا با سرعت بالای ۳۰ کیلومتر در ساعت رانندگی کنید بدون اینکه پدال گاز را فشار دهید.

### ⚠ هشدار!

اقدامات احتیاطی زیر را رعایت کنید:

- موقع رانندگی در جاده‌های لغزنده (بارانی و یا پوشیده از برف و یخ)
- موقع رانندگی در جاده‌های سربالایی یا پر پیچ و خم
- در مناطق باد خیر
- موقع رانندگی مناطق با دید محدود (به خاطر آب و هوای نامساعد مانند برف، مه، باران، طوفان، شن)
- موقع یدک کردن از کروز استفاده نکنید.

### نکته :

در خودروهای دارای گیربکس دستی، بعد از روشن کردن موتور حداقل یک بار باید پدال ترمز را فشار دهید تا کروز کنترل تنظیم شود. در غیر این صورت دور موتور زیاد می‌شود. در صورتی که این کار را انجام ندادید، کلاچ یا کلید روشن/خاموش کروز را فشار دهید.

### ⚠ هشدار!

اقدامات احتیاطی زیر را رعایت کنید:

- اگر کروز کنترل روشن است (نشانگر کروز روی صفحه کیلومتر روشن باشد)، کروز کنترل می‌تواند به صورت ناخواسته فعال شود. اگر از کروز استفاده نمی‌کنید، چراغ (P) سیستم آن را خاموش کنید تا تغییر ناخواسته سرعت رخ ندهد.
- تنها موقعی از سیستم کروز استفاده کنید که در آب و هوای خوب و در یک بزرگراه باز در حال رانندگی هستید.
- اگر امکان حرکت خودرو با سرعت ثابت وجود ندارد، از کروز کنترل استفاده نکنید مثلاً:
- موقع رانندگی در ترافیک سنگین و یا ترافیک با سرعت متغیر (ادامه دارد)

## برای تنظیم سرعت کروز کنترل

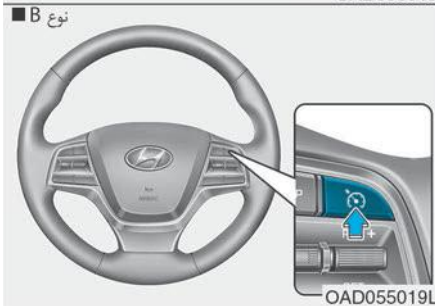

۱. کلید **CRUISE/** روی فرمان را فشار دهید تا سیستم روشن شود. چراغ **CRUISE** روشن خواهد شد.

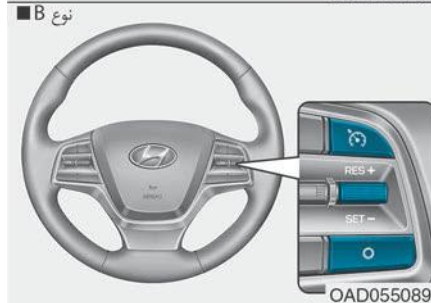

## کلید کروز کنترل

- CANCEL/O**: کروز کنترل را لغو می کند.
- CRUISE/**: کروز کنترل را خاموش و روشن می کند.
- +RES**: سرعت کروز کنترل را از سر می گیرد یا افزایش می دهد.
- SET**: سرعت کروز کنترل را تنظیم و یا کاهش می دهد.

## اطلاعات

- در زمان کار عادی کروز کنترل، وقتی کلید تنظیم یا **SET** فعال می شود و یا بعد از ترمز کردن مجدداً فعال می گردد، کروز بعد از تقریباً ۳ ثانیه فعال می گردد. این تأخیر عادی است.
- قبل از فعال کردن کروز، سیستم کنترل های لازم را انجام می دهد تا تأیید نماید که کلید ترمز فعالیت عادی دارد. بعد از باز کردن سوئیچ حداقل یک بار پدال ترمز را فشار دهید و موتور را روشن نمایید.

## برای افزایش سرعت کروز کنترل



- کلید (۱) را به سمت بالا فشار دهید (RES+) و نگه دارید و در عین حال سرعت SET روی صفحه کیلومتر را کنترل نمایید.



## اطلاعات

سرعت خودرو ممکن است در سرازیری‌ها یا سربالایی‌ها اندکی کاهش و یا اندکی افزایش یابد.

۲. تا سرعت مطلوب گاز دهید که این سرعت باید بیشتر از ۳۰ کیلومتر در ساعت باشد.

## اطلاعات

در خودروهای با گیربکس دستی، باید حداقل یک بار ترمز بگیرید تا بعد از روشن شدن خودرو، کروز کنترل تنظیم شود.

- کلید (۱) را به سمت پایین فشار داده (SET-) و بلافاصله آن را رها کنید. هر بار که کلید را به این شیوه فشار داده و رها می‌کنید، سرعت کروز ۲ کیلومتر در ساعت کاهش پیدا می‌کند.
- به آرامی روی پدال ترمز ضربه بزنید. وقتی خودرو به سرعت مطلوب رسید، کلید (۱) را به سمت پایین فشار دهید (SET-).

### برای کاهش سرعت کروز کنترل



- کلید (۱) را به سمت پایین فشار داده (SET-) و نگه دارید. سرعت خودرو به تدریج کم می‌شود. در سرعت دلخواه دسته را رها کنید.

- کلید را بعد از رسیدن به سرعت مطلوب رها کنید؛ خودرو تا آن سرعت گاز می‌خورد.
- کلید (۱) را به سمت بالا فشار دهید (RES+) و بلافاصله رها کنید. هر بار که کلید را به این شیوه فشار داده و رها می‌کنید، سرعت کروز ۲ کیلومتر در ساعت افزایش پیدا می‌کند.
- پدال گاز را فشار دهید. وقتی خودرو به سرعت مطلوب رسید، دسته (۱) را به پایین فشار دهید (SET-).

- کلید CANSEL/O روی فرمان را فشار دهید.
- کلید CRUISE/SET را فشار دهید.
- نشانگر کروز و SET هردو خاموش می‌شوند.
- دنده را خلاص کنید (برای گیربکس اتوماتیک و کلاچ دوپل).
- کاهش سرعت خودرو به اندازه کمتر از سرعت حافظه به اندازه ۲۰ کیلومتر در ساعت
- کاهش سرعت خودرو به اندازه تقریبی کمتر از ۳۰ کیلومتر در ساعت
- وقتی که سیستم ESC کار می‌کند.
- برگشت به دنده ۲ در مد دنده دستی (برای گیربکس اتوماتیک)

### در موارد زیر کروز کنترل لغو می‌شود:

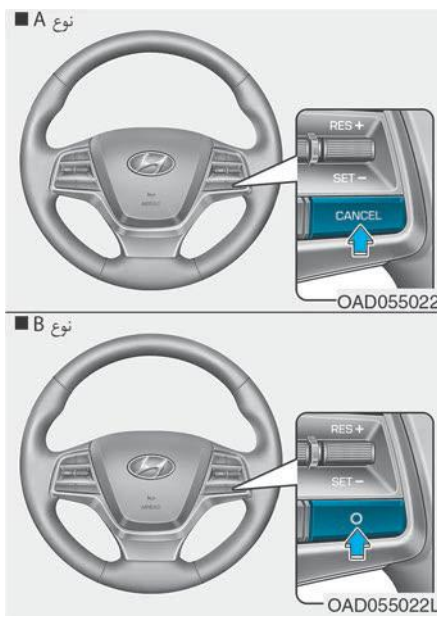

- پدال ترمز را فشار دهید.
- پدال کلاچ را فشار دهید (در گیربکس دستی).

### برای گاز دادن موقت با کروز روشن به صورت زیر عمل کنید:

پدال گاز را فشار دهید. وقتی پای خود را از روی پدال گاز برمی‌دارید، خودرو به سرعت تنظیم شده قبلی برمی‌گردد.

اگر کلید را در سرعت افزایش یافته فعلی به سمت بالا ببرید، کروز در همین سرعت باقی مانده و ادامه می‌دهد.



**اطلاعات**

هر کدام از اقدامات فوق می توانند کروز کنترل را لغو کنند (چراغ SET روی صفحه کیلومتر خاموش می شود) اما تنها با فشار کلید **CRUISE/** سیستم خاموش می شود. اگر می خواهید که دوباره کروز کنترل را استفاده کنید، دسته روی فرمان را به بالا فشار دهید. شما، به سرعت تعیین شده قبلی برمی گردید مگر این که سیستم با استفاده از کلید **CRUISE/** خاموش شده باشد.

**برای خاموش نمودن کروز کنترل:**

- کلید **CRUISE/** روی فرمان را فشار دهید (چراغ کروز خاموش می شود).
- خودرو را خاموش کنید.

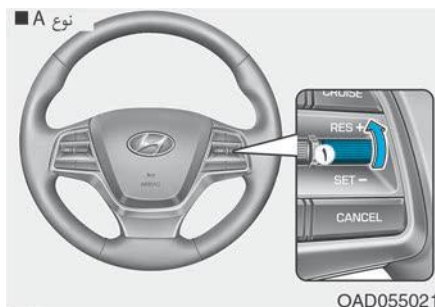
**برای از سرگرفتن سرعت کروز کنترل**

- کلید (۱) را به سمت بالا فشار دهید **(SET+)**. اگر سرعت خودرو بیشتر از ۳۰ کیلومتر بر ساعت باشد، خودرو سرعت از پیش تعیین شده را از سر می گیرد.



## رانندگی در شرایط خاص

### شرایط رانندگی خطرناک

موقعی که در شرایط خطرناکی مانند آب گرفتگی، برف، یخ، گل و لای و ماسه رانندگی می‌کنید باید نکات زیر را رعایت کنید:

همیشه با احتیاط رانندگی کنید و فاصله کافی برای ترمز کردن را رعایت کنید.

از حرکات ناگهانی و ترمزهای ناگهانی و یا فرمان ناگهانی خودداری کنید.

اگر در برف، گل و یا ماسه گیر کردید، از دنده دو استفاده کنید و به آرامی گاز دهید. مواظب باشید که چرخ‌ها بوکسواد نکنند.

### هشدار!

هنگام رانندگی در سطوح لغزنده، استفاده از دنده سنگین گیربکس اتوماتیک خودرو، احتمال تصادف را بالا می‌برد. تغییر ناگهانی سرعت خودرو می‌تواند سبب سر خوردن آن شود. موقع استفاده از دنده سنگین روی سطوح لغزنده، حتما احتیاط کنید.

برای ایجاد اصطکاک بین لاستیک و سطوح لغزنده مانند یخ و برف، از ماسه، نمک، و دیگر موارد غیر لغزنده استفاده کنید.

### خارج کردن خودرو از میان برف و گل و لای

اگر لازم شد که خودرو از میان برف، ماسه و یا گل و لای خارج شود، ابتدا فرمان را به راست و چپ بگردانید تا اطراف چرخ‌های جلو تمیز شوند. سپس بین دنده ۱ و دنده عقب تعویض دنده کنید (یا دنده عقب و دنده جلو در گیربکس‌های اتوماتیک). سعی کنید که از بوکسواد نمودن چرخ‌ها جلوگیری کنید و زیاد گاز ندهید.

برای جلوگیری از سایش گیربکس، قبل از تعویض دنده صبر کنید تا بوکسواد چرخ‌ها متوقف شود. هنگام تعویض دنده پدال گاز را رها کنید و به آرامی در حالی که ماشین در دنده است، گاز را فشار دهید. به آرامی چرخ‌ها را به سمت جلو و عقب حرکت دهید. این کار سبب می‌شود که خودرو بیرون بیاید.

### هشدار!

اگر چرخ خودرو با سرعت بالا بوکسواد کند، ممکن است لاستیک‌ها منفجر شوند و به شما و دیگران آسیب برسانند. بنابراین در صورت بوکسواد چرخ‌ها مواظب افراد و اشیاء اطراف باشید.

توجه داشته باشید که داغ کردن موتور می‌تواند سبب آتش گرفتن محفظه موتور و یا آسیب‌های دیگر شود. سعی کنید حتی‌الامکان کمتر چرخ‌ها را در حالت بوکسواد قرار دهید و هرگز با سرعت بیش از ۵۶ کیلومتر در ثانیه چرخ‌ها را نچرخانید.



## اطلاعات

قبل از تلاش برای خارج کردن خودرو از گل و لای سیستم ESC (در صورت مجهز بودن) را خاموش کنید.

### نکته :

اگر بعد از رها کردن خودرو بازهم در گل و لای یا برف گیر کرد، بهتر است که از خودرو یدک‌کننده استفاده کنید تا موتور داغ نکند و به گیربکس و لاستیک‌ها آسیب نرسد. به بخش « یدک کردن » در فصل ۶ رجوع شود.

## دور زدن یکنواخت و آرام

موقع دور زدن و پیچیدن خودرو در جاده‌های خیس، ترمز و یا تعویض دنده نکنید. سعی کنید با شتاب یکنواخت دور بزنید.

## رانندگی در شب

رانندگی در شب همواره خطرناک‌تر از رانندگی در روز است. در اینجا چندین نکته مهم برای رانندگی در شب یادآوری می‌شود:

- با سرعت کم و فاصله مطمئن از خودروهای جلویی رانندگی کنید زیرا در شب دید کمتر است و به‌ویژه در نواحی که روشنایی جاده کم است، این امر اهمیت بیشتری دارد.
- آینه‌های خودرو را طوری تنظیم کنید که نور خودروهای پشتی شما را اذیت نکنند.
- چراغ‌های خود را تمیز و آماده کنید. چراغ‌های کثیف دید در شب را سخت‌تر می‌کنند.
- هرگز مستقیماً به چراغ راننده‌های روبرو خیره نشوید. این کار نوعی کوری موقت ایجاد می‌کند و چند ثانیه طول می‌کشد تا چشم شما خود را مجدداً با تاریکی تطبیق دهد.

## رانندگی در باران

جاده‌های خیس و بارانی رانندگی را خطرناک‌تر می‌کنند. در این بخش، چند نکته مهم برای رانندگی در جاده‌های بارانی و یا لغزنده ارائه می‌شود:

- با سرعت کم و فاصله زیاد از خودروهای جلویی رانندگی کنید. بارندگی شدید دید را محدود می‌کند و فاصله مورد نیاز برای توقف خودرو را بیشتر می‌کند.
- همیشه به موقع برف پاک‌کن‌ها را عوض کنید و بخش‌های آسیب دیده شیشه جلو را تعمیر نمایید.
- مطمئن شوید که لاستیک‌ها از آج مناسب برخوردارند و صاف نشده‌اند. اگر لاستیک‌های خودرو به اندازه کافی آج نداشته باشد، توقف سریع در جاده‌های لغزنده دشوار شده و با سرخوردن همراه است و می‌تواند سبب تصادف شود. به بخش « آج لاستیک » در فصل ۷ مراجعه شود.
- چراغ‌های خودروی خود را روشن کنید تا دیگران بتوانند به راحتی شما را ببینند.
- رانندگی سریع از میان چاله‌های آب باران روی ترمزهای شما اثر دارد و اگر مجبور به عبور از داخل چاله‌های آب هستید، سعی کنید به آرامی از آن‌ها عبور کنید.

- اگر فکر می‌کنید که ترمزهای شما خیس شده اند، به آرامی در هنگام رانندگی ترمز کنید تا وقتی که به حالت عادی برگردند.

### شناور شدن خودرو

اگر جاده به اندازه کافی خیس باشد و شما با سرعت کافی حرکت کنید، خودرو شما ممکن است تماس کمی با جاده داشته باشد و یا اصلا در تماس با آن نباشد. و درواقع روی آب شناور شود. بهترین کار در این مواقع کاهش سرعت در جاده‌های خیس است. ریسک شناور شدن در صورتی افزایش می‌یابد که عمق آج لاستیک کم شود. به بخش «آج لاستیک» در فصل ۷ رجوع شود.

### رانندگی در جاده‌های سیل زده

حتی‌الامکان سعی کنید از جاده‌های سیل زده برای رانندگی استفاده نکنید مگر این‌که مطمئن شوید که عمق آب از کف رینگ خودرو بیشتر نیست. به آرامی درون آب برانید و به خاطر کاهش کارایی خودرو، فاصله ایمنی کافی را حفظ کنید. بعد از رانندگی و عبور از آب، با ترمز گرفتن آرام و مکرر در حین حرکت آرام خودرو، ترمزها را خشک کنید.

### رانندگی در بزرگراه

#### لاستیک‌ها

باد لاستیک را براساس اعداد توصیه شده تنظیم کنید. کم باد بودن لاستیک می‌تواند سبب داغ شدن یا آسیب دیدن لاستیک‌ها شود. از بستن لاستیک‌های سائیده و یا آسیب دیده خودداری نمایید زیرا سبب کاهش اصطکاک و قدرت ترمز می‌شوند.

#### اطلاعات

هرگز لاستیک‌ها را بیشتر از حد مجاز باد نکنید.

### سوخت، مایع رادیاتور و روغن موتور

رانندگی با سرعت‌های بالا در بزرگراه سبب مصرف بالاتر می‌شود و مصرف سوخت نسبت به رانندگی با سرعت کم و یا متوسط بیشتر است. برای صرفه جویی در مصرف سوخت همواره با سرعت مناسب در بزرگراه رانندگی کنید. همیشه قبل از رانندگی سطح مایع رادیاتور و روغن موتور را چک کنید.

### تسمه فن خنک‌کننده

شل بودن یا آسیب دیدن این تسمه سبب داغ شدن موتور می‌شود.

## رانندگی در زمستان

شرایط حاد آب و هوایی زمستانی سایش لاستیک‌ها را تسریع و سبب ایجاد مشکلات دیگر می‌شود. برای حداقل سازی مشکلات رانندگی، بهتر است به توصیه‌های زیر عمل کنید.

### جاده‌های برفی و یا یخ زده

در هنگام رانندگی در جاده‌های برفی و یخ زده، باید فاصله طولی بین خودرو خود و خودرو جلویی را حفظ کنید.

به آرامی ترمز نمایید و از سرعت گرفتن، شتاب سریع، ترمز ناگهانی و دورهای سریع اجتناب کنید. در زمان کاهش شتاب، از قدرت ترمز موتور بیشترین استفاده را ببرید. ترمزهای ناگهانی در جاده‌های برفی و یخی می‌تواند سبب سر خوردن خودرو شود.

برای رانندگی در برف زیاد، شاید لازم شود تا از لاستیک‌های یخ شکن استفاده کنید و یا زنجیر ببندید.

همیشه تجهیزات اضطراری را با خود داشته باشید که نمونه آن‌ها زنجیر چرخ، سیم بکسل، چراغ قوه، ماسه، بیل، دستکش، لباس مناسب، پتو و غیره است.

### لاستیک یخ شکن

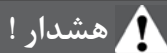

لاستیک‌های یخ شکن باید اندازه و نوعی یکسان با لاستیک‌های استاندارد خودرو اصلی داشته باشند. در غیر این صورت، ایمنی و قدرت جابجایی خودروی شما تحت تاثیر قرار می‌گیرد.

اگر خودروی شما مجهز به لاستیک یخ شکن است، مطمئن شوید که اندازه و بازه بارگذاری آن با لاستیک‌های اصلی یکسان است. لاستیک‌های یخ شکن را روی هر چهار چرخ خودرو ببندید تا خودرو شما در هر آب و هوایی بالانس باشد. اصطکاک و کشش این لاستیک‌ها در جاده‌های خشک به اندازه لاستیک‌های اصلی نیست. برای اطلاع از سرعت حداکثری قابل استفاده با لاستیک‌های یخ شکن، با سازنده آن‌ها مشورت کنید.

### اطلاعات

قبل از نصب لاستیک‌های میخ دار، ابتدا از قوانین و مقررات وزارت راه و شهرداری منطقه اطلاع حاصل کنید و مطمئن شوید که ممنوعیتی در این رابطه وجود ندارد.

### زنجیر چرخ



OAD055077

از آن‌جا که دیواره‌های جانبی لاستیک‌های رادیال نازک‌تر از دیگر انواع لاستیک‌ها است، این نوع لاستیک‌ها ممکن است در اثر بستن زنجیر آسیب ببینند. بنابراین، استفاده از لاستیک یخ شکن به جای زنجیر توصیه می‌شود؛ از بستن زنجیر روی خودروهای مجهز به رینگ‌های آلومینیومی خودداری کنید؛ اما اگر چاره‌ای جز این کار ندارید از زنجیرهای سیمی استفاده کنید. اگر مجبور به استفاده از زنجیر چرخ هستید، از قطعات اصلی هیوندای استفاده کنید و زنجیر را بر اساس دستورالعمل همراه آن، نصب کنید. توجه داشته باشید که اگر به‌خاطر بستن نادرست زنجیر، آسیبی به خودرو شما برسد مشمول گارانتی نخواهد بود.

## هشدار!

- استفاده از زنجیر چرخ می‌تواند اثر نامطلوبی روی حرکت خودرو داشته باشد:
- با سرعت کمتر از ۳۰ کیلومتر در ساعت و یا سرعت پیشنهادی سازنده زنجیر حرکت کنید (هر کدام کمتر بود آن را انتخاب کنید).
  - همیشه با احتیاط رانندگی کنید و مواظب باشید که خودرو به چاله نیافتد و از دور زدن‌های تند و یا تردد در جاده‌های خطرناک اجتناب کنید.
  - با سرعت دور نزنید و یا ترمزهای شدید نگیرید.

## اطلاعات

- همیشه زنجیر را به چرخ‌های جلو ببندید. لازم به ذکر است که چرخ با زنجیر نیازمند نیروی رانندگی بیشتری است اما مانع سر خوردن خودرو شما می‌شود.
- قبل از بستن زنجیر از قوانین و مقررات مربوط به بستن آن در منطقه محل رانندگی خود اطمینان حاصل کنید.

## بستن زنجیر چرخ

موقع بستن زنجیر چرخ، دستورالعمل‌های سازنده آن را رعایت و تا حد امکان زنجیر را سفت ببندید. به آرامی رانندگی کنید (کمتر از ۳۰ km/h (۲۰ mph)) و اگر متوجه برخورد زنجیر با بدنه خودرو یا شاسی شدید، توقف کرده و زنجیر را سفت کنید. اگر همچنان صدای تماس زنجیر با بدنه یا شاسی را می‌شنوید، سرعت خود را کم کنید تا وقتی که صدا تمام شود. به محض عادی شدن جاده، زنجیرها را باز کنید. برای بستن زنجیر، خودرو را در یک جای صاف و دور از خط عبور و مرور نگه دارید. فلاشر خودرو را روشن و مثلث خطر را در پشت خودرو قرار دهید. در این موارد همیشه خودرو را در وضعیت دنده P یا پارک قرار دهید و ترمز دستی را کشیده و خودرو را قبل از نصب زنجیر خاموش نمایید.

## نکته:

موقع نصب زنجیر:

- توجه داشته باشید که زنجیرهای با اندازه نادرست و یا زنجیرهایی که درست نصب نشده‌اند می‌توانند به سیستم ترمز، سیستم تعلیق و بدنه و چرخ‌ها آسیب بزنند.
- از زنجیر چرخ‌های سیمی و یا کلاس SAE "S" استفاده کنید.
- اگر صدای برخورد زنجیر با بدنه را می‌شنوید، زنجیر را سفت کنید تا با بدنه و یا شاسی برخورد نکند.
- برای جلوگیری از آسیب دیدن بدنه خودرو، بعد از ۰.۵ تا ۱ کیلومتر رانندگی زنجیر را سفت کنید.
- در خودروهای دارای رینگ آلومینیومی از زنجیر استفاده نکنید و در صورتی که چاره‌ای جز این ندارید، از زنجیر سیمی استفاده کنید.
- از زنجیرهای با عرض کمتر از ۱۵ میلی‌متر استفاده کنید تا به اتصالات زنجیر آسیب نرسد.



## اقدامات احتیاطی در زمستان

### از مایع رادیاتور اتیلن گلیکول (ضدیخ) با کیفیت بالا استفاده کنید.

خودرو شما دارای مایع اتیلن گلیکول با کیفیت در رادیاتورش است. و این تنها مایعی است که باید استفاده شود زیرا مانع خوردگی سیستم خنک کننده خودرو می شود و در عین حال واتر پمپ را روان کاری نموده و ضدیخ است. همواره براساس جدول نگهداری فصل ۷ مایع درون سیستم خنک کننده را تعویض و یا مجدداً پر کنید. قبل از زمستان، مایع درون رادیاتور را تست کنید تا از کافی بودن نقطه انجماد آن برای دماهای قابل پیش بینی در زمستان افسال مطمئن شوید.

## کنترل باتری و سیم ها

زمستان بار بیشتری روی سیستم باتری وارد می کند. بنابراین باتری و سیم ها را براساس روش فصل ۷ بازدید کنید و نیز می توانید میزان شارژ باتری را در نمایندگی مجاز شرکت کرمان موتور چک کنید.

### در صورت لزوم از روغن موتور «زمستانی» استفاده کنید

در بعضی از اقلیم ها، توصیه می شود که از روغن زمستانه با ویسکوزیته یا لزجت پایین در فصل سرد استفاده شود. در فصل ۸ توصیه هایی در این باره آمده است. اگر نمی دانید که آیا باید از روغن زمستانه استفاده کنید یا خیر، به نمایندگی مجاز شرکت کرمان موتور مراجعه کنید. باتری را در نمایندگی مجاز شرکت کرمان موتور چک کنید.

## کنترل شمع ها و سیستم جرقه خودرو

شمع ها را به ترتیب فصل ۷ چک و در صورت لزوم آن ها را تعویض کنید. همچنین تمامی سیم کشی ها و اجزای آن را نیز چک کنید تا اطمینان یابید که سیستم ترک خوردگی، آسیب دیدگی و یا سایش ندارد.

### ممانعت از یخ زدن قفل ها

برای ممانعت از یخ زدن قفل ها، سیال یخ زدایی مصوب یا گلیسیرین درون سوراخ کلید بپاشید. اگر قبلاً با یخ پوشیده شده است، با استفاده از سیال یخ زدایی مصوب یخ را بردارید. اگر داخل قفل آسیب دیده است، شاید بتوانید با وارد کردن کلید گرم شده در داخل آن، مشکل را حل کنید. مواظب باشید که کلید داغ شده به شما آسیب نزند.

## استفاده از شیشه شور مصوب در سیستم آب پاش خودرو

مواظب باشید تا آب موجود در سیستم شیشه شور یخ نزند و بدین منظور می‌توانید براساس دستورالعمل‌های روی ظرف، مقداری مایع شیشه شور مقاوم در برابر یخ‌زدگی به آن اضافه کنید. در نمایندگی‌های مجاز شرکت کرمان موتور مایع شیشه‌شور مقاوم در برابر یخ‌زدگی مخصوص شیشه‌شور وجود دارد و می‌توانید از آن‌جا تهیه کنید. هرگز از ضدیخ رادیاتور و یا دیگر انواع ضدیخ بدین منظور استفاده نکنید زیرا می‌تواند به رنگ و نقاشی خودرو شما آسیب بزند.

## ممانعت از یخ زدن ترمز دستی

تحت شرایطی این امکان وجود دارد که ترمز دستی در وضعیت درگیر یخ بزند. این اتفاق معمولاً وقتی رخ می‌دهد که در نزدیکی ترمزهای عقب تجمع برف و یخ داشته باشید و یا ترمزها خیس باشند. اگر این خطر وجود دارد که ترمز دستی یخ بزند، آن را به‌صورت موقت بکشید و دنده را در خودرو اتوماتیک در وضعیت P و یا دنده (در خودرو با گیربکس معمولی) قرار دهید و مانعی جلوی چرخ‌های عقب بگذارید تا مانع حرکت آن شود. سپس ترمز دستی را آزاد کنید.

## نگذارید برف و یخ زیر خودرو تجمع کند

تحت شرایطی برف و یخ می‌تواند زیر گلگیرها تجمع کرده و با فرمان خودرو تداخل پیدا کند. وقتی که در شرایط دشوار زمستانی رانندگی می‌کنید و این اتفاق برای شما رخ می‌دهد، به‌صورت دوره‌ای قسمت تحتانی خودرو را چک کنید تا مطمئن شوید که حرکت چرخ‌های جلو و اجزای فرمان با مانعی مواجه نیست.

## همراه داشتن وسایل اضطراری

براساس شدت سرما، باید وسایل اضطراری مناسب را همراه خود داشته باشید. شماری از اقلام لازم، زنجیر چرخ، سیم بکسل و یا زنجیر بکسل، چراغ قوه، ماسه، بیل، دستکش، پتو و غیره می‌باشند.

## از گذاشتن وسایل دیگر در محفظه موتور خودداری کنید

گذاشتن اشیاء و وسایل خارجی در محفظه موتور مانع خنک شدن موتور می‌شود و می‌تواند سبب خرابی موتور و یا آتش‌سوزی گردد. سازنده در قبال خسارت‌های این‌چنینی به خودرو مسئولیتی ندارد.



## اتصال تریلی به خودرو

اگر می‌خواهید با خودرو خود چیزی یا ماشینی را یدک کنید، ابتدا از الزامات قانونی این کار مطلع شوید و بدین منظور می‌توانید به راهنمایی و رانندگی شهر خود رجوع کنید. از آن‌جا که قوانین استفاده از تریلی، یدک نمودن خودروهای دیگر و یا وسایل بسیار متنوع است و به محل رانندگی بستگی دارد، برای جزئیات بیشتر به نمایندگی مجاز شرکت کرمان موتور و اداره راهنمایی و رانندگی مراجعه نمایید.

فراموش نکنید که وقتی تریلی یدک می‌کنید، وضعیت راندن خودرو فرق خواهد کرد و این بدان معنی است که دوام، مصرف سوخت و جابه‌جایی خودرو تغییر کرده است. یدک نمودن ایمن و موفق تریلی نیازمند تجهیزات صحیح است و باید به‌درستی انجام شود. توجه داشته باشید که آسیب‌های وارده به خودرو در اثر یدک کردن نادرست مشمول گارانتی نیست.

در این بخش نکاتی مهم و آزمایش شده در مورد یدک نمودن خودروها و قوانین ایمنی ارائه می‌شود که اغلب آن‌ها برای ایمنی شما و سرنشینان خودرو اهمیت دارند. لطفاً قبل از یدک کردن تریلی، این نکات را به دقت بخوانید.

### هشدار!

اقدامات احتیاطی هنگام یدک نمودن تریلی:

- اگر از وسایل درست استفاده نکنید و یا رانندگی نادرستی داشته باشید، احتمالاً در هنگام یدک نمودن تریلی کنترل خودرو را از دست می‌دهید. مثلاً اگر تریلی خیلی سنگین باشد، کارایی ترمز کم می‌شود و این برای شما و سرنشینان خودرو خطرناک است. تنها در صورتی تریلی را یدک کنید که تمامی موارد مندرج در این بخش را رعایت کنید.
- قبل از یدک کردن، مطمئن شوید که وزن کل تریلی، وزن ترکیبی ناخالص یا **GCW** و یا وزن اکسل ناخالص یا **GAW** و تناژ تریلی همگی مجاز هستند.

### اطلاعات

- حداکثر بار مجاز فنی در روی اکسل عقب نباید بیشتر از ۱۵٪ باشد و حداکثر جرم بارگیری شده خودرو نباید بیشتر از ۱۰ درصد و یا ۱۰۰ کیلوگرم باشد (هر کدام کمتر بود). در این حالت، سرعت خودرو برای خودروهای دسته **M1** و **N1** به ترتیب نباید بیشتر از ۱۰۰ یا ۸۰ کیلومتر در ساعت باشد.
- موقع یدک نمودن تریلی با خودروی دسته **M1**، بار اضافی وارد به بخش کوپلینگ تریلی می‌تواند سبب شود که بار حداکثری اسمی بیشتر شود و از ۱۵٪ فراتر رود. در این حالت، سرعت نباید از ۱۰۰ کیلومتر در ساعت بیشتر شود و فشار باد لاستیک عقب باید حداقل **۲۰ kPa** (۰٫۲ bar) بیش از فشار باد توصیه شده برای کاربردهای عادی باشد (یعنی بدون تریلر).



## نکاتی برای یدک کردن تریلی

در اینجا نکاتی برای موقع یدک کردن تریلی ارائه می شود:

- سعی کنید از سازنده تریلی درخواست سیستم کنترل نوسان تریلی بکنید تا از آن در هنگام یدک نمودن استفاده کنید.
- در ۲۰۰۰ کیلومتر اول رانندگی خودرو از یدک کردن خودداری کنید زیرا باید ابتدا موتور آببندی شود. در غیر این صورت ممکن است موتور و گیربکس به شدت آسیب ببینند.
- موقع یدک نمودن تریلی، حتما با نمایندگی مجاز شرکت کرمان موتور مشورت کنید تا در مورد الزامات دیگر این کار مثلاً کیت یدک نمودن و غیره اطلاعات کسب کنید.
- همیشه با سرعت متوسط کمتر از ۱۰۰ کیلومتر در ساعت و یا حد مجاز تعیین شده برای این کار، رانندگی کنید.
- سرعت خودرو در سربالایی‌های طولانی باید بیشتر از ۷۰ km/h (۴۵ mph) و یا حد مجاز تعیین شده برای یدک کردن باشد (هر کدام کمتر بود).
- به دقت محدوده‌های بار و وزنی تعیین شده در این بخش را رعایت کنید.

## وزن تریلی

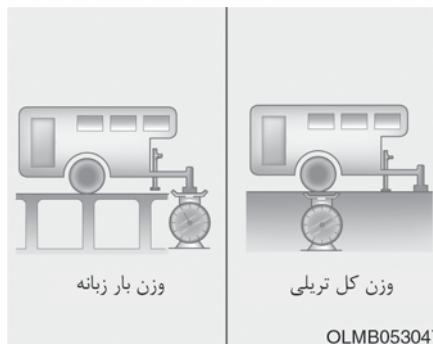

## تناژ بار

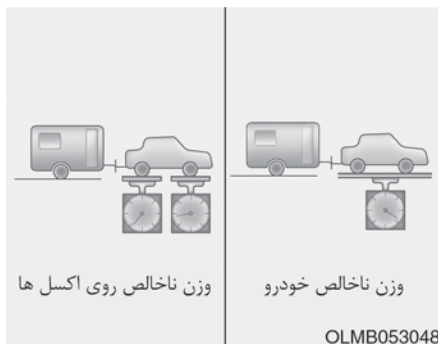

حداکثر بار ایمن تریلی چقدر است؟ وزن تریلی هرگز نباید بیشتر از حداکثر وزن تریلی با ترمزهای آن باشد. اما حتی این وزن هم می‌تواند زیاد باشد و تصمیم در مورد وزن به نحوه استفاده شما از تریلی بستگی دارد. به‌عنوان مثال، سرعت، ارتفاع، شیب جاده، دمای بیرون و نحوه استفاده از خودروی شما برای کشیدن تریلی همگی اهمیت دارند. وزن ایده‌آل تریلی نیز به تجهیزاتی بستگی دارد که شما در خودروی خود حمل می‌کنید.

تناژ بار خیلی اهمیت دارد و باید اندازه‌گیری شود زیرا روی وزن ناخالص کل خودرو شما اثر دارد. تناژ تریلی باید حداکثر ۱۰ درصد وزن کل تریلی بارگیری شده باشد که در محدوده‌های حداکثر بار مجاز تریلی قرار دارد. بعد از بارگیری تریلی، آن را وزن کنید تا از صحت وزن اطمینان یابید. اگر وزن انتخابی مناسب نبود، باید بخشی از بار را خالی کنید.

## هشدار!

اقدامات احتیاطی در مورد یدک نمودن  
تریلی

- هرگز بار عقب تریلی نباید سنگین تر از بار جلو آن باشد. بار جلو تریلی باید ۶۰ درصد کل بار موجود در آن باشد و ۴۰ درصد بار کل را در قسمت عقب آن قرار دهید.
- هرگز از حداکثر بار مجاز تریلی و یا دیگر تجهیزات یدک شونده تجاوز نکنید. بارگیری نادرست می تواند به خودرو شما آسیب برساند و یا آسیب های بدنی به دنبال داشته باشد. وزن و بار خودرو را در باسکول های موجود در مراکز بارگیری خودرو و یا پلیس راهنمایی و رانندگی کنترل نمایید.

## وزن و فاصله مبنا هنگام بیدک نمودن تریلی

موتورهای گازوئیلی		موتورهای بنزینی						موتور	
1.6 VGT		2.0 MPI		1.6 T-GDI		1.6 MPI		مشخصه	
A/T	M/T	A/T	M/T	A/T	M/T	A/T	M/T		
300 (661)	300 (661)	610 (1344)	610 (1344)	610 (1344)	610 (1344)	610 (1344)	610 (1344)	بدون سیستم ترمز	حداکثر وزن تریلی kg (lbs.)
300 (661)	300 (661)	1100 (2425)	1200 (2645)	1300 (2866)	1300 (2866)	1100 (2425)	1200 (2645)	با سیستم ترمز	
75 (165)								حداکثر بار مجاز روی کوپلینگ kg (lbs.)	
1090 (43)								فاصله پیشنهادی بین مرکز چرخ عقب تا نقطه اتصال mm (inch)	

M/T : گیربکس دستی

A/T : گیربکس اتوماتیک

DCT : گیربکس با کلاچ دوپل

## وسایل و تجهیزات یدک نمودن تریلی

### قلاب

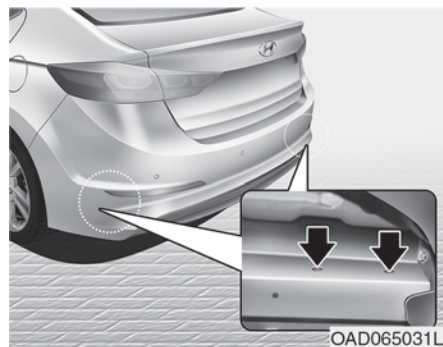

### اطلاعات

- محل نصب قلاب ها در دو طرف قسمت زیرین پشت چرخ های جلو قرار دارد.

استفاده از قلاب‌های درست در یدک کردن بسیار مهم است. بادهای موافق، جریان باد کامیون‌های عبوری و ناهمواری جاده همگی نیاز شما به یک قلاب صحیح را نشان می‌دهند که در این جا چندین قاعده در مورد قلاب ارائه می‌شود:

- آیا برای یدک کردن تریلی باید سوراخ روی خودرو خود ایجاد کنید؟

اگر این کار را انجام دهید در آن صورت باید بعد از برداشتن قلاب این سوراخ ها را ببندید. در غیر این صورت، منواکسید کربن آگروز و گردو غبار و آب وارد اتاق می‌شوند.

- هرگز از سپر خودرو برای بستن قلاب استفاده نکنید. بدین منظور از قلاب یدک مخصوص بسته شده در زیر خودرو استفاده نمایید.
- وسایل و قلاب نصب مخصوص هیوندای در نمایندگی های مجاز شرکت کرمان موتور موجود است؛ از آن ها استفاده کنید.

### زنجیرهای ایمنی

باید همواره بین خودرو و تریلی از زنجیرهای ایمنی استفاده کنید. زنجیرها را به گونه‌ای از زیر تریلی عبور دهید که زبانه آن‌ها در صورت جدا شدن از قلاب روی جاده نیافتد. دستورالعمل‌های مربوط به زنجیرهای ایمنی را می‌توانید از سازنده زنجیر یا تریلی دریافت کنید. برای اتصال زنجیرهای ایمنی از توصیه‌های سازنده استفاده کنید. همیشه زنجیرها را به اندازه لازم شل کنید تا بتوانید به راحتی با تریلی دور بزیند. هرگز نگذارید که این زنجیرها روی زمین کشیده شوند.

### ترمزهای تریلی

اگر تریلی خودروی شما مجهز به سیستم ترمز باشد در آن صورت باید از انطباق آن با قوانین کشور خود و نصب و کار کردن درست آن اطمینان حاصل کنید.

اگر وزن تریلی شما بیش از حداکثر وزن تریلر بدون بار روی ترمز و تریلی باشد، در آن صورت باید ترمزهای آن را استفاده کنید و باید این ترمزها کفایت کنند. تمامی دستورالعمل‌های مربوط به ترمزهای تریلی را بخوانید و از آن‌ها تبعیت کنید تا بتوانید آن‌ها را نصب، تنظیم و به درستی نگهداری کنید. مطمئن شوید که ترمزهای خودروی شما آسیب نبیند.

### هشدار!

هرگز بدون اطمینان از نصب سیستم ترمز تریلی، از تریلی با ترمز استفاده نکنید. این کار توسط متخصص باید انجام شود و بدین منظور باید از یک کارگاه ذیصلاح تریلی استفاده کنید و کمک بگیرید.

## رانندگی با تریلی

یدک کردن یک تریلی به تجربه نیاز دارد و قبل از ورود به جاده باید با تریلی آشنا باشید. اطلاع از احساس حمل تریلی و ترمز با وزنی اضافی اهمیت دارد و همیشه توجه داشته باشی که خودرو اکنون طولی تر شده است و همانند قبل فرمان پذیری ندارد.

قبل از شروع به حرکت، قلاب و عرشه تریلی، زنجیرهای ایمنی، کانکتورهای الکتریکی، چراغ‌ها، لاستیک‌ها و ترمزها را چک کنید.

در طول سفر، هر از چند گاهی تریلی را چک کنید تا از سفت بودن و بسته بودن بار و کار کردن ترمز، چراغ‌ها و بقیه اجزای تریلی اطمینان یابید.

### فاصله

در هنگام یدک کردن تریلی، فاصله طولی با خودرو جلویی باید دو برابر وضعیتی باشد که خودرو بدون تریلی حرکت می‌کند. این فاصله مانع نیاز به ترمز شدید و دورهای ناگهانی می‌شود.

## سبقت گرفتن

هنگام یدک کردن تریلی، برای سبقت گرفتن به مسافت بیشتری نیاز دارید و به خاطر افزایش طول خودرو، بعد از سبقت باید مسافت بیشتری را طی کنید و بعدا به لاین اصلی برگردید.

### هدایت خودرو با تریلی

قسمت زیرین فرمان را با یک دست نگه دارید. سپس برای حرکت دادن تریلی به چپ، دست خود را به چپ حرکت دهید و برای حرکت تریلی به راست، دست خود را به راست حرکت دهید. همیشه به آرامی اقدام کنید و در صورت امکان از یک نفر کمک بگیرید.

### دور زدن

وقتی که با تریلی دور می‌زنید، باید محدوده دور عریض‌تری را انتخاب کنید. بنابراین با عریض‌تر شدن محدوده دور، تریلی به شانه خاکی، جدول‌ها، تابلوهای راهنمایی و رانندگی، درخت‌ها، و یا دیگر اشیاء برخورد نمی‌کند. هنگام دور زدن با تریلی از دور زدن ناگهانی خودداری کنید و از قبل راهنما بزنید.

## راهنما زدن هنگام دور زدن با تریلی

وقتی که از تریلی استفاده می‌کنید، خودروی شما باید از فلاشر راهنما و سیم‌کشی دیگری استفاده نماید. فلش‌های سبز روی صفحه کیلومتر موقع راهنما زدن برای دور و تغییر لاین چشمک خواهند زد. در این وضعیت چراغ‌های تریلی هم در صورت اتصال درست راهنما می‌زنند تا راننده‌های پشتی را از قصد شما برای دور زدن، توقف و یا تغییر لاین آگاه کنند.

موقع یدک نمودن یک تریلی، فلش‌های سبز روی داشبورد خودروی شما چشمک می‌زنند حتی اگر چراغ‌های تریلی سوخته باشند. بنابراین شما فکر می‌کنید که راننده‌های پشتی از قصد شما اطلاع دارند در حالی که آن‌ها به خاطر سوختن چراغ‌ها از این امر مطلع نیستند. بنابراین باید حتما هر از چند گاهی از چراغ‌های تریلی بازدید کنید تا از سالم بودن آن‌ها مطمئن شوید. همچنین باید بعد از هر بار باز کردن و اتصال سیم‌ها، این بازدیدها را به عمل آورید.



## هشدار!

از اتصال سیستم چراغ‌های تریلی به سیستم چراغ خودرو خود خودداری کنید. بدین منظور بهتر است که از دسته سیم‌های مصوب تریلی استفاده نمایید.

عدم انجام این کار می‌تواند سبب آسیب دیدن سیستم برق خودرو و ایراد آسیب‌های جانی و مالی شود. برای انجام این کار از متخصصان نمایندگی کمک بگیرید.

## رانندگی در سرازیری‌ها

قبل از شروع به حرکت در یک سرازیری طولانی و یا تند، سرعت خود را کم کرده و با دنده سنگین حرکت کنید. اگر با دنده سنگین حرکت نکنید، باید بیش از حد از ترمزهای خود استفاده کنید و این می‌تواند سبب داغ کردن آن‌ها و کاهش کارایی ترمز شود.

در سربالایی‌های طولانی از دنده سنگین استفاده کرده و با سرعت (۴۵ mph) ۷۰ km/h حرکت کنید تا موتور و گیربکس داغ نکنند.

اگر وزن تریلی شما بیشتر از حداکثر وزن تریلی بدون ترمز تریلی باشد و خودروی شما دنده اتوماتیک است، باید موقع یدک کردن تریلی با دنده D حرکت کنید تا خودرو گرم نکند و عمر گیربکس بیشتر شود.

## نکته:

برای جلوگیری از داغ کردن موتور و گیربکس در هنگام یدک کردن تریلی، اقدامات زیر را انجام دهید:

- موقع یدک کردن تریلی روی شیب‌های تند بیش از ۶٪، به دمای مایع خنک‌کننده موتور توجه داشته باشید تا از داغ نکردن موتور اطمینان یابید. اگر عقربه دمای مایع خنک‌کننده موتور وارد بخش H شد، در سریع‌ترین و ایمن‌ترین زمان توقف کرده و اجازه دهید تا موتور درجا کار کند تا خنک شود. بعد از سرد شدن نسبی موتور، می‌توانید به کار خود ادامه دهید.
- براساس وزن و میزان شیب، سرعت خودرو را تعیین کنید.

(ادامه دارد)

(ادامه)

- اگر تریلی با حداکثر وزن ناخالص خودرو و حداکثر وزن تریلی را یدک می‌کنید، این کار می‌تواند سبب داغ کردن خودرو شود. موقع رانندگی در این وضعیت‌ها، اجازه دهید موتور در جا کار کند تا خنک شود. بعد از خنک شدن موتور، به حرکت ادامه دهید.

- موقع یدک نمودن یک تریلی، سرعت خودرو شما باید خیلی کند تر از جریان عمومی ترافیک باشد به ویژه وقتی که از یک سربالایی بالا می‌روید. موقع یدک کردن تریلی در سربالایی از باند سمت راست استفاده کنید. سرعت خودرو را براساس حداکثر سرعت مجاز خودروهای با تریلی، لغزنده نبودن سربالایی و وزن تریلی انتخاب کنید.

(ادامه دارد)

(ادامه)

- خودروهای مجهز به گیربکس دارای کلاچ دوپل در موقع یدک نمودن تریلی روی شیب تند، کلاچ گیربکس ممکن است داغ کند. وقتی کلاچ داغ شود، مد ایمنی فعال می گردد. و در این حالت، نشانگر وضعیت دنده روی صفحه کیلومتر همراه با بوق چشمک می زند.
- در این حالت، پیام هشدار روی نمایشگر LCD ظاهر می شود و رانندگی ممکن است یکنواخت نباشد. اگر این هشدار را نادیده بگیرید، در آن صورت وضعیت رانندگی بدتر می شود.
- برای برگشت به شرایط عادی رانندگی، خودرو را روی یک جاده تخت متوقف نموده و قبل از شروع به حرکت چند بار ترمز را فشار دهید.

## پارک کردن خودرو با تریلی در سربالایی ها

معمولا در حالت اتصال تریلی به خودروی شما، نباید در سربالایی پارک کنید. اما اگر مجبور به این کار هستید، نحوه کار به شرح زیر است:

۱. خودرو را به یک فضای باز برای پارک هدایت کنید. فرمان را در جهت جدول بگردانید (اگر سرازیری است به سمت راست و اگر سربالایی است فرمان را به سمت چپ بگردانید).
۲. اگر خودرو دنده اتوماتیک است دنده را در وضعیت P و اگر دنده معمولی می باشد، آن را در دنده ۱ قرار دهید.
۳. ترمز دستی را بکشید و خودرو را خاموش کنید.
۴. مانعی را جلوی چرخ های تریلی قرار دهید.
۵. خودرو را روشن کنید و ترمزها را نگه دارید و دنده را خلاص کرده و دستی را بکشید و به آرامی ترمزها را رها کنید تا موانع پشت چرخ تریلی بار را جذب کنند.

۶. مجدد ترمز گرفته و ترمز دستی را بکشید.
۷. دنده را در دنده اتوماتیک در وضعیت P و در گیربکس های دستی در وضعیت دنده ۱ (در صورت پارک خودرو در سربالایی) یا دنده عقب (در صورت پارک خودرو در سرازیری) قرار دهید.
۸. خودرو را خاموش کرده، سپس ترمز دستی را کشیده و ترمزها را آزاد کنید.

### هشدار!

برای جلوگیری از آسیب دیدگی و مجروحیت:

- هرگز بدون کشیدن ترمز دستی از خودرو خارج نشوید. خارج شدن از خودروی روشن می تواند خطرناک باشد و سبب حرکت ناگهانی آن و ایراد آسیب های جانی و مالی شود.
- هرگز برای نگه داشتن خودرو در سربالایی از پدال گاز استفاده نکنید.



## حرکت بعد از پارک خودرو در سربالایی

۱. در حالتی که دنده در وضعیت P (برای گیربکس خودکار) و یا خلاص (برای دنده دستی) است، پدال ترمز را در حین انجام کارهای زیر نگه دارید:
  - موتور را روشن کنید.
  - خودرو را در دنده قرار دهید.
  - ترمز دستی را آزاد کنید.
۲. به آرامی پای خود را از روی پدال ترمز بردارید.
۳. به آرامی رانندگی کنید تا تریلی از مانع‌های پشتی جدا شود.
۴. توقف کنید و موانع پشت چرخ را جمع‌آوری کنید.

## سرویس‌های بعد از یدک کردن تریلی

اگر به‌صورت منظم در حال یدک کردن تریلی هستید باید به‌صورت منظم خودرو خود را سرویس نمایید. بخش‌هایی مهمی که در این موارد باید مدنظر شما باشد روغن موتور، روغن گیربکس، روانکار اکسل و سیال درون رادیاتور است. وضعیت ترمزها نکته مهم دیگری است که باید مرتباً چک شود. اگر مداوم از تریلی استفاده می‌کنید حتماً این موارد را چک کنید. نکته مهم بازدید از قلاب و تریلی است که نباید فراموش کنید. بدین منظور براساس جدول تعمیر و نگهداری تریلی عمل کنید و آن‌را به‌صورت دوره‌ای سرویس نمایید. ترجیحاً در آغاز هر سفر با تریلی این کنترل‌ها را انجام دهید. مهم‌تر این‌که پیچ و مهره‌های قلاب باید سفت باشد.

### نکته :

- برای جلوگیری از آسیب دیدن خودرو، به موارد زیر توجه کنید:
- به علت افزایش بار در هنگام استفاده از تریلی، ممکن است در روزهای گرم و یا در سربالایی‌ها خودرو داغ کند. اگر عقربه خودرو داغ شدن و افزایش دما را نشان می‌دهد، کولر را خاموش کرده و خودرو را در جای ایمنی نگه دارید تا موتور خنک شود.
  - موقع یدک نمودن تریلی، روغن گیربکس را مرتب چک کنید. (نکته: این امر در مورد خودروهای دارای گیربکس با کلاچ دابل نیست)
  - اگر خودرو شما فاقد کولر است، باید فن کندانسور را نصب کنید تا کارایی موتور موقع یدک نمودن تریلی بهتر شود.



## وزن خودرو

بر روی برچسب‌های نصب شده دور درب راننده میزان بار مجاز قابل حمل توسط خودرو درج شده است: در این بخش برچسب اطلاعات بارگیری و لاستیک و برچسب گواهی نیز قرار دارد. قبل از بارگیری خودرو، با موارد مربوط به وزن قابل حمل در خودرو آشنا شوید و مشخصات و برچسب گواهی خودرو را ملاحظه نمایید

### وزن اصلی یا پایه خودرو

منظور از وزن پایه، وزن خودرو با باک پر و همراه با تمامی وسایل و تجهیزات استاندارد است. این وزن بدون احتساب وزن سرنشینان، بار و یا وسایل اضافی محاسبه می‌شود.

### وزن خودرو

این وزن، وزن خودروی جدید شما موقع خریدن از نمایندگی به اضافه وسایل همراه است.

### وزن بار

این وزن تمامی وزن اضافه شده به وزن اصلی خودرو را نشان می‌دهد که شامل وزن بار و تجهیزات اختیاری است.

## اضافه بار

### وزن اکسلی ناخالص یا GAW

این وزن روی هر اکسل (جلو و عقب) است که شامل وزن اصلی خودرو و تمامی بارهای مفید می‌باشد.

### وزن اسمی اکسلی ناخالص یا GAWR

این وزن حداکثر وزن مجازی است که یک اکسل (جلو یا عقب) می‌تواند حمل کند. این ارقام در برچسب گواهی نشان داده شده‌اند و بار کل روی هر اکسل هرگز نباید بیشتر از وزن اسمی اکسلی ناخالص یا GAWR آن باشد.

### وزن ناخالص خودرو یا GVW

این وزن اصلی به اضافه وزن بار و سرنشینان است.

### وزن اسمی ناخالص خودرو یا GVWR

این وزن حداکثر وزن مجاز بارگیری شده خودرو شامل تمامی آپشن‌ها، تجهیزات، بار و سرنشینان است. وزن GVWR در برچسب گواهی روی درب راننده درج شده است.



هشدار!

وزن اسمی اکسلی ناخالص یا GAWR و وزن اسمی ناخالص خودرو یا GVWR خودروی شما در برچسب گواهی چسبیده به درب راننده خودروی شما (یا درب سرنشین جلو) درج شده‌اند. بار بیشتر از این مقدار می‌تواند به خودرو آسیب برساند و سبب تصادف شود. شما می‌توانید وزن بار را با وزن نمودن ارقام و افراد قبل از سوار شدن و بارگیری در خودرو، محاسبه نمایید. همیشه دقت کنید که اضافه بار نداشته باشید.



۴۲۸	اگر لاستیک خودرو پنچر شود چه کار باید کرد	۴۱۶	هشدارهای جاده‌ای
۴۲۸	جک و آچار	۴۱۶	در صورت بروز وضعیت‌های اضطراری حین رانندگی
۴۲۹	تعویض لاستیک	۴۱۶	اگر موتور در حین رانندگی خاموش شود
۴۳۴	برچسب روی جک و توضیحات آن	۴۱۶	اگر موتور در تقاطع خاموش شود
۴۳۵	اعلام انطباق جک با استاندارد اروپا	۴۱۷	اگر خودرو در حین رانندگی پنچر شود
۴۳۶	یدک کردن	۴۱۷	اگر خودرو روشن نمی‌شود
۴۳۶	سرویس یدک خودرو		اگر موتور اصلاً استارت نمی‌زند و یا این کار را به‌کندی انجام می‌دهد
۴۳۷	قلاب‌های بازشونده یدک‌کشی	۴۱۷	اگر موتور استارت می‌زند اما روشن نمی‌شود
۴۳۸	یدک نمودن اضطراری خودرو	۴۱۸	استارت اضطراری
۴۴۰	وسایل اضطراری همراه خودرو	۴۱۸	در صورت داغ کردن موتور چه کار باید کرد؟
۴۴۰	کیسول آتش‌نشانی	۴۲۱	سیستم پایش فشار باد لاستیک خودرو (TPMS)
۴۴۰	جعبه کمک‌های اولیه	۴۲۲	کنترل فشار باد لاستیک
۴۴۰	مثلث خطر	۴۲۲	سیستم پایش فشار باد لاستیک
۴۴۰	فشارسنج لاستیک	۴۲۲	نشانگر کم بادی لاستیک
		۴۲۴	موقعیت نشانگر کم بادی لاستیک
		۴۲۵	چراغ عیب در سیستم TPMS
		۴۲۶	تعویض لاستیک دارای TPMS

## در صورت بروز وضعیت‌های اضطراری حین رانندگی، اقدامات زیر را انجام دهید

### اگر موتور در حین رانندگی خاموش شود:

- به آرامی سرعت خود را کم کنید، و خودرو را در خط مستقیم هدایت نمایید. به دقت و با احتیاط از جاده خارج شوید و به مکانی امن بروید.
- فلاشرها را روشن کنید.
- سعی کنید که مجدداً موتور را روشن کنید. اگر خودرو روشن نشد، توصیه می‌کنیم که آن را به نزدیک‌ترین نمایندگی مجاز شرکت کرمان موتور ببرید.

### اگر موتور در تقاطع‌ها خاموش شود

اگر خودرو در حین عبور از چهارراه‌ها و تقاطع‌ها خاموش شود، ابتدا دنده را خلاص کرده و سپس با هل دادن خودرو را به مکان امنی منتقل نمایید.

موقع انجام تعمیرات اضطراری و یا توقف خودرو در کنار جاده، باید فلاشر یا چراغ خطر خودرو را روشن کرد.

چراغ فلاشر با فشار کلید مخصوص در هر وضعیتی از سوئیچ، روشن می‌شود. کلید فلاشر در وسط کنسول میانی خودرو قرار دارد و بعد از روشن شدن آن، تمامی چراغ‌های راهنمای خودرو به صورت هم‌زمان چشمک خواهند زد.

- چراغ هشدار فلاشر در حالت روشن و یا خاموش بودن خودرو قابل استفاده است و روشن می‌شود.
- وقتی فلاشر روشن است، چراغ راهنما کار نمی‌کند.
- موقع فلاشر زدن در حین یدک شدن خودرو، بیشتر احتیاط کنید.

## هشدارهای جاده‌ای

### فلاشر اعلام خطر

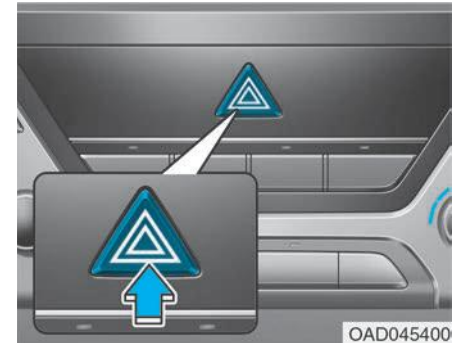

فلاشر زدن به معنای هشدار به راننده‌های دیگر برای احتیاط بیشتر هنگام نزدیک شدن و سبقت گرفتن از خودروی شما است.

## اگر خودرو در حین رانندگی پنجر شود

در این حالت:

- پای خود را از روی گاز بردارید و اجازه دهید که حین هدایت مستقیم خودرو سرعت آن کم شود. هرگز بلافاصله ترمز نگیرید و یا سعی نکنید فوراً از جاده خارج شوید زیرا ممکن است کنترل خودرو را از دست بدهید. وقتی خودرو به سرعتی رسید که ترمز کردن در این سرعت خطر ندارد، به آرامی و با احتیاط ترمز کرده و روی یک سطح سفت، خودرو را پارک کنید. هرگز در فضای بین دو لاین اتوبان پارک نکنید.
- بعد از توقف خودرو، فلاشرها را روشن و دستی را بکشید و اگر گیربکس اتوماتیک ۰ و یا گیربکس با کلاچ دبل، آن را در وضعیت P و اگر معمولی است آن را در وضعیت دنده خلاص قرار دهید، ترمز دستی را بکشید و سوئیچ را در وضعیت خاموش/قفل قرار دهید.

- تمامی سرنشینان را از خودرو خارج کرده و مطمئن شوید که همگی از دری که ایمنی لازم را دارد و به سمت محل عبور و مرور باز نمی شود، خارج شوند.
- موقع تعویض چرخ، براساس دستورالعمل‌های بعدی این فصل عمل کنید.

## اگر خودرو روشن نمی شود اقدامات زیر را انجام دهید

### اگر موتور اصلاً استارت نمی‌زند و یا این کار را به‌کندی انجام می‌دهد

- اگر خودروی شما دارای گیربکس اتوماتیک است مطمئن شوید که دنده آن خلاص است و یا در وضعیت P قرار دارد و ترمز اضطراری آن کشیده شده است.
  - اتصالات باتری را چک نموده و مطمئن شوید که تمیز و سفت هستند.
  - چراغ‌های داخلی را روشن کنید. اگر چراغ موقع استارت کم نور می‌شود و یا خاموش می‌گردد، باتری خالی شده است.
- برای روشن کردن خودرو از هل دادن و یا کشیدن آن خودداری کنید. به‌بخش دستورالعمل‌های «استارت اضطراری (باتری به باتری)» رجوع شود.

### ⚠ احتیاط!

اگر موتور روشن نشد، سعی نکنید با هل دادن یا کشیدن، آن را روشن کنید. این امر می‌تواند سبب تصادف و یا آسیب‌های دیگر شود. به علاوه، هل دادن و یا کشیدن ممکن است سبب بار اضافی روی مبدل کاتالیستی شده و سبب آتش‌سوزی گردد.

## استارت اضطراری (باتری به باتری کردن)

### اگر موتور استارت می زند اما روشن نمی‌شود

- میزان سوخت خودرو را چک کنید.
- اگر موتور باز هم روشن نمی‌شود، توصیه می‌کنیم آن را به نزدیک‌ترین نمایندگی مجاز شرکت کرمان موتور ببرید.

استارت کمکی یا باتری به باتری در صورتی که درست انجام نشود، می‌تواند بسیار خطرناک باشد. بنابراین برای جلوگیری از آسیب‌های جانی و مالی، از روش‌های صحیحی باتری به باتری تبعیت کنید. اگر در انجام این کار مهارت ندارید، توصیه می‌کنیم که از یک تکنسین ذیصلاح کمک بگیرید و یا از سرویس‌های امداد خودرو استفاده کنید.

### هشدار!



(ادامه)

هیدروژن همیشه در سلول‌های باتری وجود دارد و این گاز به شدن قابل احتراق می‌باشد و ممکن است در اثر جرقه منفجر شود. باتری را از دسترس کودکان به دور نگه دارید.



باتری‌ها حاوی اسید سولفوریک هستند که به شدت خورنده است. مواظب باشید که اسید با چشم، دست و یا لباس شما تماس پیدا نکند.



اگر اسید به چشمان شما تماس پیدا کرد، آن را با تمیز کردن حداقل ۱۵ دقیقه شستشو دهید و بلافاصله به پزشک مراجعه نمایید. اگر اسید روی پوست شما ریخت، آن را با آب کاملاً بشویید و اگر احساس درد و سوزش دارید به پزشک مراجعه کنید.

- موقع بالا آوردن باتری با بدنه پلاستیکی، فشار زیاد روی بدنه می‌تواند سبب نشت اسید آن شود. برای بالا آوردن باتری از دسته مخصوص استفاده نمایید و یا با دست گوشه‌های آن را بگیرید.

(ادامه دارد)

### هشدار!



برای جلوگیری از آسیب‌های جدی و مرگ، همیشه از دستورالعمل‌های زیر در موقع کار روی باتری و یا در نزدیکی آن خودداری نمایید:

همیشه موقع کار با باتری دستورالعمل‌های مربوطه را با دقت خوانده و از آن‌ها تبعیت نمایید.



از عینک‌های مخصوص کار با باتری استفاده کنید تا از چشمان شما در مقابل پاشیدن اسید مراقبت نماید.



هر نوع شعله، جرقه یا مواد دودزا را از باتری دور نگه دارید.



(ادامه دارد)

## روش صحیح باتری به باتری کردن:

۱. مطمئن شوید که باتری کمکی ۱۲ ولتی است و سیم منفی آن به زمین (بدنه) متصل است.
۲. اگر باتری کمکی از روی خودرو دیگری استفاده می‌شود، مواظب باشید که خودروها با هم تماس پیدا نکنند.
۳. تمامی وسایل برقی غیر ضروری داخل خودرو را خاموش کنید.

### نکته :

- برای جلوگیری از آسیب دیدن خودرو: فقط از منبع تغذیه ۱۲ ولتی (باتری سیستم یا کمکی) برای باتری به باتری نمودن استفاده نمایید.
- هرگز سعی نکنید خودرو را با هبل دادن روشن کنید.

### اطلاعات

باتری مستعمل باید براساس دستورالعمل‌های زیست محیطی کشور شما امحا شود در غیر این صورت برای محیط زیست مضر و زیان بار است.



### هشدار!

(ادامه)

- هرگز باتری یخ زده را باتری به باتری نکنید.
- هرگز سعی نکنید که باتری را در موقعی شارژ نمایید که سیم‌های باتری به باتری متصل هستند.
- سیستم جرقه الکتریکی با ولتاژ بالا کار می‌کند. از دست زدن به این اجزا در هنگام کار کردن موتور و یا باز بودن سوئیچ خودداری نمایید.
- مواظب باشید که کابل‌های مثبت و منفی باتری به باتری به هم نخورند. زیرا سبب ایجاد جرقه می‌شود.
- باتری به باتری با باتری کم و یا یخ زده می‌تواند سبب ترکیدن باتری و یا انفجار آن شود.

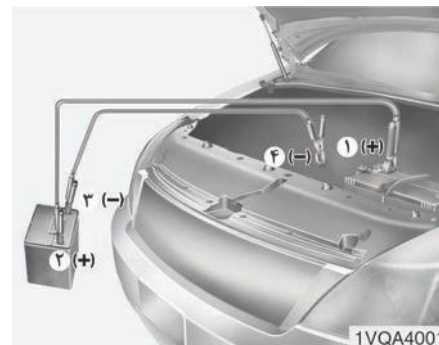

۴. سیم‌های باتری کمکی را به ترتیب شکل وصل کنید. ابتدا یک سر سیم باتری کمکی را به سر مثبت (قرمز) باتری خالی (۱) وصل کنید.
۵. سپس سر دیگر آن را به ترمینال مثبت (قرمز) باتری کمکی (۲) متصل نمایید.
۶. در ادامه سر سیم دیگر باتری کمکی را به ترمینال منفی باتری (۳) خالی وصل کنید.

۷. سر دیگر آن را هم به یک سطح فلزی، ثابت، جامد (مثلاً به قلاب موتور) و دور از باتری (۴) متصل نمایید. هرگز این سرسیم را به قطعات و یا بخش‌هایی وصل نکنید که هنگام روشن شدن موتور حرکت می‌نمایند و حتی از اتصال آن به نزدیکی این قطعات هم خودداری کنید. مانع اتصال سیم‌های کمکی باتری به چیز دیگری غیر از ترمینال‌های باتری و یا زمین شوید. موقع ایجاد اتصال روی باتری خم نشوید.

۸. اکنون با باتری خودروی کمکی استارت بزنید و دور موتور را به ۲۰۰۰ دور در دقیقه برسانید و سپس استارت خودرو با باتری خالی را انجام دهید.

اگر خودرو روشن نمی‌شود و یا روشن می‌شود اما دلیل خالی شدن باتری شما مشخص نباشد، توصیه می‌کنیم خودرو را به نمایندگی مجاز شرکت کرمان موتور ببرید.

برای باز کردن سیم‌های باتری به باتری عکس روند اتصال عمل کنید:

۱. سیم باتری کمکی منفی مشکی (-) را از اتصال زمین (۴) جدا کنید.
۲. سر دیگر باتری کمکی سیاه منفی را از اتصال بدنه خودرو کمکی (۳) / باتری منفی سیاه (-) جدا کنید.
۳. کابل دوم باتری به باتری را از سر مثبت + قرمز / ترمینال باتری کمکی خودرو کمکی (۲) باز کنید.
۴. سر دیگر کابل باتری کمکی را از ترمینال کمکی مثبت قرمز (+) خودرو خود (۱) جدا کنید.



## در صورت داغ کردن موتور چه کار باید کرد؟

اگر عقربه دمای خودرو شما نشان می‌دهد که موتور داغ کرده است، قدرت موتور کم می‌شود و صدای کوبیدن شدید به گوش می‌رسد و موتور احتمالاً خیلی داغ است. در این حالت به صورت زیر عمل کنید:

1. خودرو را از جاده خارج و هرچه سریع‌تر در یک جای ایمن توقف کنید.
2. دنده را در وضعیت P (برای خودرو با دنده اتوماتیک) و دنده خلاص (برای خودرو با دنده معمولی) قرار دهید و دستی را بکشید. اگر سیستم تهویه مطبوع روشن است، آن را خاموش کنید.
3. اگر آب از رادیاتور خارج می‌شود و یا بخار از درب موتور بلند می‌شود، خودرو را خاموش کنید و تا زمانی که خروج آب از رادیاتور و یا بخار متوقف نشده است، درب موتور را باز نکنید. اگر خروج آب و بخار نداشتید، موتور را خاموش نکنید و از کار کردن پروانه خنک‌کننده مطمئن شوید. اگر پروانه کار نمی‌کند، خودرو را خاموش کنید.

**هشدار!**

هنگام کار کردن موتور، مواظب باشید که دست، مو و لباس‌های شما بین قطعات متحرکی مانند پروانه و تسمه گیر نکند.



4. مطمئن شوید که تسمه واتر پمپ سر جای خود است؛ اگر تسمه موجود بود، آن را سفت کنید. اگر تسمه مشکلی نداشت و سفت بود به سراغ نشستی از رادیاتور و شیلنگ‌ها بروید. (اگر کولر استفاده شده است، طبیعی است که آب سرد از هنگام توقف خودرو خارج شود).
5. اگر تسمه واتر پمپ خراب شده و یا رادیاتور نشستی دارد، خودرو را به نزدیک‌ترین نمایندگی مجاز شرکت کرمان موتور ببرید.

**هشدار!**

وقتی موتور داغ کرده است، درب رادیاتور را باز نکنید. این امر ممکن است سبب خروج ناگهانی آب داغ و ایجاد سوختگی شدید شود. موتور را خاموش و صبر کنید خنک شود. هنگام باز کردن درب رادیاتور احتیاط کنید. یک حوله دور آن بپیچید و آن را به آرامی در جهت خلاف عقربه‌های ساعت یک‌درجه بگردانید. توقف کنید تا فشار خارج شود. بعد از اطمینان از خروج کامل فشار، درب رادیاتور را با حوله فشار دهید و همچنان آن را در جهت خلاف عقربه‌های ساعت بگردانید و باز کنید.



## سیستم پایش فشار باد لاستیک خودرو (TPMS) (در صورت مجهز بودن)

### کنترل فشار باد لاستیک (در صورت مجهز بودن)

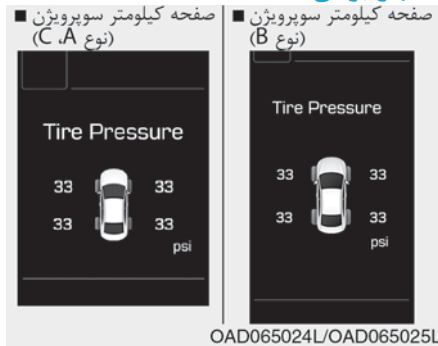

- فشار باد لاستیک روی مد اطلاعات در صفحه کیلومتر قابل کنترل است.
- به بخش مد تنظیمات کاربر در فصل ۳ مراجعه شود.
- فشار باد لاستیک بعد از گذشت چند دقیقه از رانندگی و بعد از روشن کردن موتور نمایش داده می شود.
- اگر فشار باد لاستیک موقع توقف خودرو نمایش داده نشود، پیغام «برانید تا نمایش داده شود» (Drive to display) ظاهر می شود. بعد از رانندگی، فشار باد لاستیک را چک کنید.
- مقدار فشار باد لاستیک نمایش داده شده ممکن است با مقادیر اندازه گیری شده با گیژ فشار باد متفاوت باشد.

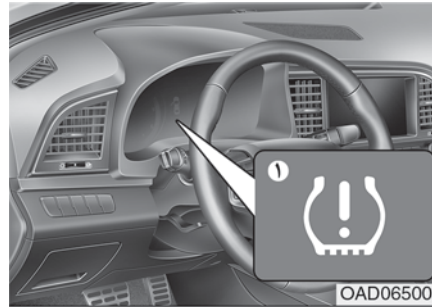

■ صفحه کیلومتر معمولی

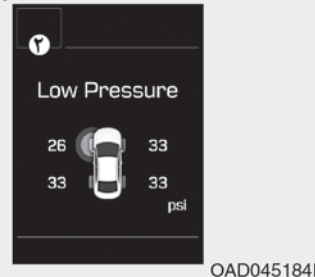

- (۱) نشانگر کم بادی و نشان گر معیوب بودن TPMS
- (۲) چراغ وضعیت کم بادی لاستیک و چراغ فشار باد لاستیک (روی نمایشگر LCD)

۶. اگر نمی‌توانید علت داغ کردن موتور را پیدا کنید، تا زمان عادی شدن دمای موتور صبر کنید و سپس اگر آب رادیاتور کم شده بود، با احتیاط به مخزن آب اضافه کنید تا مخزن تا نیمه پر شود.
۷. همواره با احتیاط عمل کنید و مراقب علائم داغ کردن موتور خودرو باشید. اگر موتور خودرو مجدداً داغ کرد، بلافاصله آن را به نزدیک‌ترین نمایندگی مجاز شرکت کرمان موتور ببرید.

### نکته:

- افت شدید آب رادیاتور به معنی نشتی در سیستم خنک‌کننده موتور است و توصیه می‌کنیم که خودرو را فوراً به نمایندگی مجاز شرکت کرمان موتور ببرید.
- اگر موتور با آب رادیاتور کم داغ کند، ناگهان به آن آب اضافه نکنید، زیرا می‌تواند سبب ترک خوردن موتور شود. برای جلوگیری از آسیب دیدگی، به آرامی و به مقدار کم آب را اضافه کنید.

- شما می‌توانید واحد فشار بالا لاستیک را در مد تنظیمات کاربر روی صفحه کیلومتر عوض کنید.
- واحدهای فشار باد psi, kpa, bar می‌باشند (به بخش مد تنظیمات کاربر در فصل ۳ مراجعه کنید).

## سیستم پایش فشار باد لاستیک

 **هشدار!**

**کم بادی و نیز باد اضافی زدن به لاستیک هر دو مضر هستند و سبب کاهش عمر لاستیک، و کاهش امکان کنترل خودرو می‌شوند و احتمال ترک‌یدن لاستیک و از دست رفتن کنترل و تصادف در این موارد بسیار زیاد است.**

هر لاستیک و نیز زاپاس آن در صورت وجود، باید ماهانه در هوای سرد بررسی شود و تا فشار توصیه شده سازنده خودرو در برچسب و یا روی برچسب فشار باد، باد شود. (اگر خودرو شما دارای لاستیک‌هایی با اندازه متفاوت با اندازه مندرج در برچسب خودرو و یا برچسب فشار باد لاستیک باشد، در آن صورت باید فشار باد صحیح برای آن لاستیک را به‌دست آورد).

خودروی شما به‌عنوان یک خاصیت ایمنی مجهز به سیستم پایش فشار لاستیک یا TPMS است که موقعی که فشار یک یا چند لاستیک خودرو باید کم شوند، چراغ مربوطه روی کیلومتر روشن می‌شود.

براین اساس وقتی این چراغ روشن می‌شود باید خودرو را متوقف و هرچه سریع‌تر لاستیک‌ها را چک و آن‌ها را با فشار مناسب باد کنید. رانندگی با لاستیک کم باد می‌تواند سبب داغ شدن لاستیک و خرابی آن شود و در عین حال مصرف سوخت افزایش و عمر لاستیک کم می‌شود و ممکن است روی کنترل و قدرت توقف خودرو هم اثر بگذارد.

لطفا توجه داشته باشید که TPMS نمی‌تواند جایگزین نگهداری صحیح شود و راننده مسئولیت دارد که حتی اگر سطح کم بادی به حدی نرسیده که TPMS آن را نشان دهد، فشار باد مناسب را تامین نماید.

خودرو شما دارای چراغ نشان دهنده خرابی TPMS هم می‌باشد و اگر سیستم درست کار نکند روشن می‌شود. این چراغ همراه با چراغ نمایش کم بادی لاستیک نمایش داده می‌شود و وقتی سیستم، ایرادی را کشف می‌کند، چراغ کم بادی حدود یک دقیقه چشمک می‌زند و سپس به‌صورت ثابت روشن می‌گردد. این روند تا استارت بعدی ادامه دارد مگر این‌که ایرادی موجود باشد. وقتی چراغ ایراد روشن می‌شود، سیستم شاید نتواند کم بادی را نشان دهد و ایراد و نقص TPMS دلایل زیادی دارد که از جمله می‌توان به تعویض و یا تغییر لاستیک‌ها و یا چرخ‌ها در خودرو اشاره نمود که مانع درست کار کردن سیستم TPMS می‌شود. همیشه چراغ ایراد TPMS را بعد از تعویض یک یا چند لاستیک یا چرخ در خودرو چک کنید تا اطمینان یابید که لاستیک تعویضی و یا جایگزین به‌گونه‌ای هستند که اجازه می‌دهند تا TPMS مجدداً کار کند.

**نکته :**

- اگر هر کدام از موارد زیر رخ دهد، سیستم باید توسط نمایندگی ذیصلاح چک شود:
- ۱. نشانگر کم بادی لاستیک و نشانگر معیوب بودن TPMS در هنگام باز شدن سوئیچ یا کار کردن موتور ۳ ثانیه روشن نمی شود.
- ۲. نشانگر معیوب بودن TPMS بعد از ۱ دقیقه چشمک زدن روشن می ماند.
- ۳. نشانگر وضعیت فشار باد لاستیک روشن می ماند.

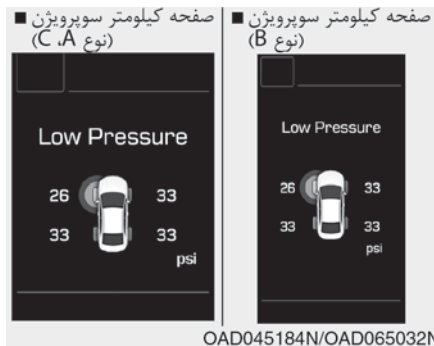
**نشانگر کم بادی لاستیک**
**موقعیت نشانگر کم بادی لاستیک**

در صورت روشن شدن این چراغ، بلافاصله سرعت خود را کم کنید و از دور زدن‌های تند پرهیز کرده و پیش‌بینی افزایش فاصله توقف را بنمایید. در این وضعیت، شما باید در سریع‌ترین زمان ممکن توقف کرده و لاستیک‌ها را بررسی نمایید. طبق برچسب روی خودرو و یا برچسب فشار باد، باد لاستیک‌ها را تنظیم کنید. برچسب فشار باد لاستیک بر روی پانل بیرونی ستون وسطی سمت راننده قرار دارد. اگر در نزدیکی شما پنچرگیری وجود ندارد یا نمی‌توانید تا آن‌جا رانندگی کنید، هر چه سریع‌تر لاستیک خود را با لاستیک زاپاس تعویض نمایید. سپس ممکن است چراغ کم بادی برای تقریباً ۱ دقیقه چشمک بزند و سپس به‌صورت مداوم روشن می‌ماند هنگامی که تقریباً ۱۰ دقیقه رانندگی می‌کنید تا وقتی که شما لاستیک را پنچرگیری و یا آن را تعویض کنید.

**اطلاعات **

لاستیک زاپاس سنسور فشار باد ندارد.

چراغ هشدار سیستم پایش فشار تایر یا لاستیک زمانی روشن می‌شود که یک یا چند لاستیک شما کم باد باشد.

## چراغ عیب در سیستم TPMS (سیستم پایش فشار لاستیک)



چراغ ایراد TPMS بعد از یک دقیقه چشمک زدن در صورت وجود ایراد در سیستم TPMS، روشن می‌شود. اگر سیستم نتواند هشدار کم بادی را هم‌زمان با خرابی سیستم تشخیص دهد، در آن صورت چراغ ایراد TPMS را روشن خواهد نمود. توصیه می‌شود که سیستم را در این موارد برای بازدید به نمایندگی مجاز شرکت کرمان موتور ببرید تا تعمیرات تخصصی روی آن انجام شود.

### نکته :

۱. اگر سیستم معیوب بود، چراغ نمایش وضعیت فشار باد لاستیک حتی در صورت کم بودن هم نمایش داده نمی‌شود.

### هشدار !

آسیب‌های لاستیک کم باد  
کم بادی شدید لاستیک سبب ناپایداری  
خودرو می‌شود و کاهش کنترل خودرو  
و افزایش فاصله ترمز کردن از عواقب آن  
است.  
ادامه رانندگی با لاستیک کم باد می‌تواند  
سبب داغ کردن لاستیک و خرابی آن شود.

### احتیاط !

در زمستان و در آب و هوای سرد، چراغ کم بادی لاستیک ممکن است در صورتی روشن شود که فشار باد لاستیک در هوای گرم تا مقدار توصیه شده تنظیم شده باشد. بنابراین توجه داشته باشید که روشن شدن این چراغ به معنی معیوب بودن TPMS نیست زیرا کاهش دما منجر به کاهش تناسبی فشار باد لاستیک شده است. وقتی که شما از منطقه‌ای گرم وارد منطقه سرد در طول رانندگی می‌شوید و یا از منطقه سرد وارد منطقه گرم می‌شوید و یا دمای بیرون به شدت بالاتر و یا کمتر است، باید فشار باد لاستیک را چک و تا فشار پیشنهادی تنظیم نمایید.

**نکته :**

- چراغ خرابی سیستم TPMS ممکن است در صورتی روشن شود که خودرو در اطراف کابل‌های برق و یا فرستنده‌های رادیویی مثلا در ایستگاه‌های پلیس راه، ادارات رسمی و دولتی و یا ایستگاه‌های بخش خبر، تاسیسات نظامی، فرودگاه‌ها یا برج‌های مخابراتی و غیره رد شود. این امر می‌تواند در فعالیت عادی سیستم TPMS اختلال ایجاد کند.
- چراغ ایراد سیستم TPMS در صورت وجود زنجیر چرخ یا وسابلی مانند نوتبوک، شارژر موبایل، ریموت استارت‌تر، سیستم ناوبری و غیره در خودرو و استفاده از آن‌ها روشن می‌شود. این امر می‌تواند با کار سیستم TPMS تداخل ایجاد کند و موجب روشن شدن چراغ ایراد شود.

## تعویض لاستیک دارای TPMS

اگر لاستیک خودرو شما پنچر شود یا میزان فشار باد تأثیر کمتر از استاندارد باشد، چراغ TPMS سیستم روشن می‌شود و در آن حالت توصیه می‌شود که لاستیک پنچر را برای بازدید به نمایندگی مجاز شرکت کرمان موتور ارجاع دهید.

### احتیاط!

توصیه می‌شود که از مواد پنچرگیری مورد تأیید شرکت کرمان موتور استفاده شود. درزگیرهای موجود در سنسور فشار باد لاستیک و چرخ باید موقع تعویض لاستیک با لاستیک جدید حذف شوند.

هر چرخ مجهز به سنسور فشار لاستیکی است که پشت شیر باد لاستیک نصب شده است شما باید از چرخ‌های خاص TPMS استفاده کنید و توصیه می‌شود که لاستیک‌ها در نمایندگی مجاز شرکت کرمان موتور پنچرگیری شوند.

در صورتی که لاستیک کم باد را با لاستیک زاپاس تعویض کنید، باز هم چراغ TPMS چشمک می‌زند و روشن می‌ماند تا وقتی که فشار باد تنظیم شود و لاستیک پنچرگیری کرد.

بعد از تعویض لاستیک کم فشار با لاستیک زاپاس، چراغ کم فشار چشمک می‌زند و بعد از چند دقیقه روشن می‌شود زیرا سنسور TPMS روی لاستیک زاپاس فعال نشده است.

زمانی که لاستیک کم باد مجدداً تا فشار پیشنهادی باد شود و روی خودرو سوار شود و یا سنسور TPMS جدیدی روی چرخ سوار شود، چراغ ایراد TPMS و چراغ‌های وضعیت و کم بادی در عرض چند دقیقه بعد از رانندگی، خاموش می‌شوند.

اگر چراغ بعد از چند دقیقه رانندگی خاموش نشد، توصیه می‌شود که بلافاصله خودرو را به نمایندگی مجاز شرکت کرمان موتور ببرید.

شاید شما نتوانید با بازدید چشمی کم بادی لاستیک را تشخیص دهید. همیشه از گیج فشار باد لاستیک مناسب برای اندازه‌گیری فشار باد استفاده کنید. توجه داشته باشید که لاستیکی که با آن رانندگی شده است گرم است و فشار آن بالاتر از لاستیک سرد می‌باشد.

### هشدار!

هرگونه دست‌کاری یا تعمیر و اصلاح و یا از کار انداختن اجزای سیستم **TPMS** می‌تواند در توان آن برای هشدار کم بادی و اعلام ایراد **TPMS**، اختلال ایجاد کند. از کار انداختن و یا دست‌کاری این سیستم و اجزای آن و خسارت‌های ناشی از آن مشمول گارانتی نیست.

منظور از لاستیک سرد لاستیک خودروی است که حداقل ۳ ساعت است در پارکینگ قرار دارد و یا کمتر از ۱/۶ کیلومتر را در این مدت رانندگی کرده است.

قبل از اندازه‌گیری فشار باد لاستیک، اجازه دهید که لاستیک سرد شود و همیشه مطمئن شوید که لاستیک سرد شده است و سپس تا فشار تعیین شده آن را باد بزنید.

### هشدار!

- سیستم **TPMS** نمی‌تواند آسیب‌های ناگهانی و شدید ناشی از عوامل خارجی مانند میخ و یا موانع جاده را به شما اطلاع دهد.
- اگر احساس کردید که خودرو ناپایدار است، بلافاصله پا را از روی گاز بردارید و به آرامی ترمز کرده. خودرو را در جایی ایمن و خارج از جاده، پارک کنید.

## اگر لاستیک خودرو پنچر شد، چه کار باید کرد؟

### جک و آچار



OLF064031N

مه‌ره اتصال چرخ زاپاس را در جهت خلاف عقربه‌های ساعت بگردانید.

برای بستن چرخ زاپاس عکس این کار را انجام دهید.

برای جلوگیری از بازی کردن قطعات جک و وسایل در صندوق عقب، آن‌ها را به خوبی ببندید.

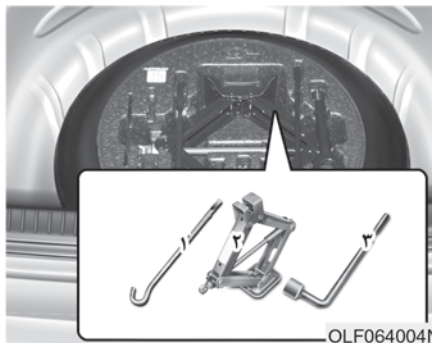

OLF064004N

(۱) دسته جک

(۲) جک

(۳) آچار چرخ

چرخ زاپاس، جک، دسته جک و آچار چرخ در صندوق عقب خودرو قرار دارند.

برای خارج کردن این وسایل کف پوش صندوق را کنار زده و آن‌ها را خارج کنید.

**هشدار!**

تعویض چرخ خودرو کار خطرناکی است. همواره موقع تعویض چرخ، از دستورات این بخش تبعیت کنید تا خطر آسیب‌های جانی و مالی کم شود.

**احتیاط!**

هنگام استفاده از جک، از سر تخت دسته جک فاصله بگیرید. این سر دارای لبه‌های تیزی است که می‌تواند سبب ایجاد برش شود.



(ادامه)

- همیشه جک را روی محل جک تعیین شده روی خودرو قرار دهید و هرگز از محل سپر و یا از دیگر بخش‌های خودرو برای جک زدن استفاده نکنید.
- از روشن کردن و یا رانندن خودرو روی جک خودداری کنید.
- هنگام جک زدن کسی نباید در خودرو حضور داشته باشد.
- کودکان را از خودرو و جاده دور کنید.

## تعویض لاستیک

**هشدار!**

اگر دستورالعمل‌های ایمنی زیر رعایت نشود، خودرو ممکن است از روی جک جابه‌جا شود و سبب جراحت جدی و یا مرگ گردد:

- هرگز زیر خودرویی نروید که روی جک قرار دارد.
- هرگز در مسیر عبور و مرور اقدام به تعویض چرخ نکنید. و همیشه خودرو را از جاده خارج کرده و روی یک سطح تخت و تراز نگه دارید و سپس اقدام به تعویض چرخ کنید. اگر نمی‌توانید چنین فضایی را برای تعویض چرخ پیدا کنید، منتظر امداد خودرو بمانید.
- از جک همراه خودرو استفاده کنید.

(ادامه دارد)



- اگر باز کردن مهره چرخ زاپاس به پشت مشکل است، از دسته جک استفاده کنید.
۱. دسته جک (۱) را داخل پیچ مربوطه قرار دهید.
  ۲. پیچ را با دسته جک در جهت خلاف عقربه‌های ساعت بچرخانید.



۶. با سر پیچ گوشتی، قالباق را خارج کنید (اگر چرخ دارای قالباق باشد).

سپس هر کدام از پیچ‌های خودرو را یک دور در جهت خلاف عقربه‌های ساعت شل کنید اما تا وقتی که لاستیک از زمین بالا نیامده است، پیچ‌ها را خارج نکنید.



۵. جلوی چرخ‌هایی که روبه‌روی چرخ تعویض هستند، مانعی بگذارید.

- برای تعویض چرخ به شرح زیر عمل کنید:
۱. خودرو را روی یک سطح تخت پارک و ترمز دستی را بکشید.
  ۲. دنده را در وضعیت دنده عقب (برای گیربکس‌های دستی) و یا P (در گیربکس‌های اتوماتیک) قرار دهید. ترمز دستی را بکشید و سوئیچ را در وضعیت LOCK/OFF قرار دهید.
  ۳. چراغ خطر یا فلاشر خودرو را روشن کنید.
  ۴. آچار چرخ، جک، دسته جک، و زاپاس را از خودرو خارج کنید.

۹. پیچ‌های چرخ را باز و آن‌ها را با دست خارج کنید. چرخ را خارج و آن را خوابیده روی زمین بگذارید به‌گونه‌ای که امکان حرکت نداشته باشد. سپس چرخ زاپاس را با توجه به سوراخ پیچ‌ها روی جای چرخ قبلی قرار دهید و دقیقاً سوراخ‌های روی چرخ و جای آن را جفت کنید. اگر سخت بود، اندکی چرخ را حرکت دهید تا سوراخ‌ها روبه‌روی هم قرار گیرند. سپس چرخ را فشار دهید تا کاملاً داخل شود و جا بخورد.
۱۰. چرخ را در جای خود نصب کنید.
۱۱. برای بستن چرخ، پیچ‌ها را وارد سوراخ‌ها کرده و آن‌ها را با دست تا جایی که ممکن است سفت کنید. به چرخ ضربه بزنید تا از جا خوردن کامل آن اطمینان یابید و سپس مجدداً پیچ‌ها را با دست سفت کنید.
۱۲. برای پایین آوردن خودرو، دسته جک را خلاف عقربه‌های ساعت بگردانید.



OLF064012

۸. دسته جک را وارد آن کرده و در جهت عقربه‌ها بگردانید و خودرو را تا جایی بالا بیاورید که چرخ از زمین جدا شود. قبل از خارج کردن و باز کردن پیچ‌ها، مطمئن شوید که خودرو پایدار است و به‌هیچ‌وجه امکان حرکت و یا دررفتن آن از روی جک نیست.

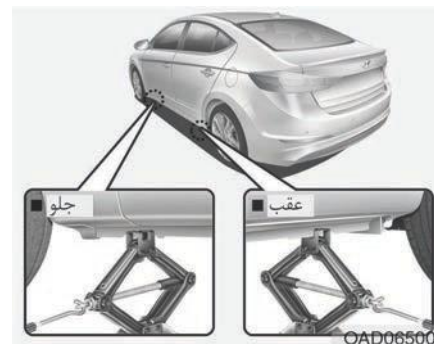

OAD065008

۷. جک را در نزدیک‌ترین محل جک زنی به چرخ تعویضی قرار دهید. این محل‌ها صفحات جوش شده به شاسی با دو زبانه هستند و یک لبه دارند که وارد سر جک می‌شود و با آن جفت می‌گردد.

## ⚠ احتیاط!

روی پیچ‌های چرخ خودرو رزوه‌های متریک وجود دارد. در هنگام باز کردن چرخ، مطمئن شوید که همان پیچ را سر جای خودش نصب کنید و یا اگر تعویض شدند، پیچ‌های با رزوه‌های متریک و پخ یکسان را استفاده کنید. بستن اشتباهی پیچ‌ها سبب می‌شود که پیچ سفت نشده و آسیب ببیند و باید تعویض شود.

توجه داشته باشید که اغلب پیچ چرخ‌ها رزوه‌های متریک ندارند. بنابراین همیشه قبل از بستن پیچ‌های جدید از شکل رزوه آن‌ها اطمینان حاصل کنید.

اگر در این مورد مشکلی رخ داد، سریعاً به نمایندگی مجاز شرکت کرمان موتور مراجعه کنید.

اگر هر کدام از اجزائی مانند جک، مهره‌های چرخ، یا دیگر وسایل آسیب ببینند یا در وضعیت نامناسبی باشند، از تعویض لاستیک خودداری نموده و با امداد خودرو تماس بگیرید.

اگر گیج فشار هوا دارید، فشار باد لاستیک را چک کنید و اگر کمتر از مقدار توصیه شده بود، به نزدیک‌ترین پنچرگیری مراجعه و چرخ را باد بزنید. و اگر فشار زیاد بود، آن را خالی کنید تا به مقدار توصیه شده برسد. همیشه بعد از کنترل و تنظیم باد چرخ، سر والف (سرشیرباد) را نصب کنید. در غیر این صورت امکان نشت باد وجود دارد. اگر سر والف (سرشیرباد) را گم کردید، حتماً یکی دیگر را بخريد و سریعاً روی والف باد چرخ نصب کنید. بعد از تعویض چرخ‌ها، لاستیک پنچر را در جای زاپاس نصب و جک و ابزارهای دیگر را به صندوق عقب برگردانید و ببندید و برای تعویض و تعمیر لاستیک پنچر اقدام کنید.

### نکته:

- بعد از نصب لاستیک زاپاس فشار باد را سریعاً بررسی کنید و در صورت نیاز تنظیم باد نمایید.

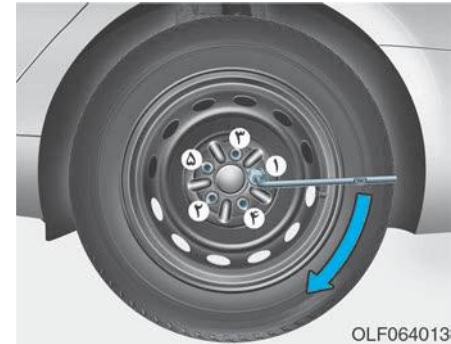

۱۳. سپس آچار را مانند شکل قرار داده و پیچ‌ها را سفت کنید. مطمئن شوید که آچار کاملاً وارد سرپیچ شده است و از رفتن روی دسته آچار با پا و یا استفاده از لوله برای افزایش دسته آن و سفت کردن بیشتر پیچ خودداری کنید. طبق شماره‌بندی روی شکل پیچ‌ها را سفت کنید تا وقتی که همه آن‌ها سفت شوند. سپس مجدداً سفت بودن هر پیچ را چک کنید. بعد از تعویض چرخ، توصیه می‌شود که خودرو را برای بازدید به نمایندگی مجاز شرکت کرمان موتور ببرید. پیچ چرخ باید تا  $11 \sim 13 \text{ kgf.m}$  ( $79 \sim 94 \text{ lbf.ft}$ ) سفت شود.

## استفاده از چرخ زاپاس فشرده (در صورت مجهز بودن)

لاستیک زاپاس فشرده تنها برای استفاده های اضطراری طراحی شده است. با آن ها با دقت رانندگی کنید و همیشه دستورالعمل های ایمنی را رعایت کنید.

### هشدار!

برای جلوگیری از خرابی لاستیک زاپاس فشرده و یا از دست دادن کنترل خودرو و تصادف نکات زیر را رعایت نمایید:

- تنها در وضعیت های اضطراری از لاستیک زاپاس فشرده استفاده کنید.
- هرگز با سرعت بیش از ۸۰ کیلومتر در ساعت با این لاستیک رانندگی نکنید.
- بیشتر از حداکثر بار مجاز درج شده روی کناره لاستیک زاپاس بار ننزید.
- هرگز به صورت مداوم از این لاستیک استفاده نکنید. برای جلوگیری از خرابی این لاستیک هر چه سریع تر آن را با لاستیک اصلی جایگزین نمایید.

### نکته :

وقتی که چرخ و لاستیک اصلی تعمیر و مجدداً روی خودرو نصب می شود، باید تا گشتاور مناسب بسته شود. گشتاور بستن مهره چرخ (79~94 lbf.ft) 11~13 kgf.m می باشد.

موقع استفاده از زاپاس فشرده، نکات احتیاطی زیر را رعایت کنید:

- فشار لاستیک را پس از نصب لاستیک زاپاس بررسی کنید. تاثیر لاستیکی باید دارای فشار ۴۲۰ کیلوپاسکال (60psi) باشد.
- هنگام نصب لاستیک زاپاس فشرده روی خودرو، از بردن خودرو به کاروانش های اتوماتیک خودداری کنید.
- از بستن لاستیک زاپاس فشرده روی خودروهای دیگر خودداری کنید زیرا این لاستیک تنها مخصوص این خودرو طراحی شده است.
- عمر آج لاستیک زاپاس فشرده از لاستیک های معمولی کمتر است و بنابراین باید به صورت منظم آن را بازدید نمایید و لاستیک های زاپاس سائیده را با انواع مشابه تعویض کنید.
- هرگز هم زمان بیشتر از یک لاستیک زاپاس فشرده استفاده نکنید.
- هنگام استفاده از لاستیک زاپاس فشرده، یدک نمودن تریلی ممنوع است.

## برچسب روی جک و توضیحات آن

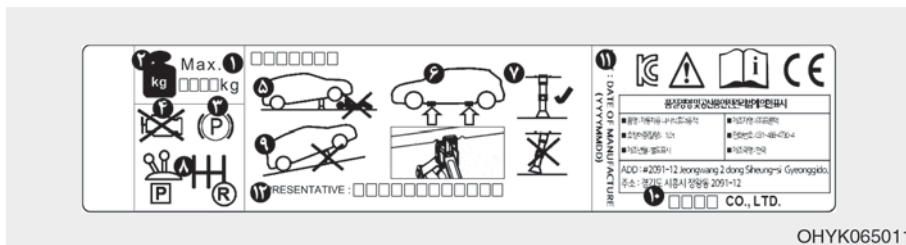

برچسب روی جک ممکن است با این شکل متفاوت باشد.  
 برای کسب مشخصات و اطلاعات بیشتر به برچسب روی جک رجوع شود.

۱. نام مدل
۲. حداکثر بار مجاز
۳. موقع استفاده از جک، ترمز دستی را بکشید.
۴. موقع استفاده از جک، موتور را خاموش کنید.
۵. هرگز زیر خودرویی که با جک بالا آمده است، نروید.
۶. محل های تعیین شده زیر شاسی
۷. موقع استفاده از جک، صفحه تحتانی جک باید به صورت عمودی زیر نقطه محل استقرار جک قرار گیرد.
۸. در خودروهای دنده معمولی، دنده را در وضعیت دنده عقب و در خودرو دنده اتوماتیک، دنده را در وضعیت P قرار دهید.
۹. جک باید روی سطح سفت و تراز استفاده شود
۱۰. سازنده جک
۱۱. تاریخ ساخت
۱۲. نمایندگی و آدرس آن

## ⚠ احتیاط !

برای جلوگیری از آسیب دیدن لاستیک بک و خودرو اقدامات و موارد احتیاطی زیر را رعایت نمایید:

- براساس شرایط جاده و به آرامی رانندگی کنید تا از بروز خطراتی مانند افتادن در چاله و موارد دیگر اجتناب کنید.
- هرگز با این لاستیک از روی موانع رانندگی نکنید. قطر این لاستیک کوچک تر از قطر لاستیک عادی است و فاصله کف خودرو تا زمین تقریباً ۲۵ میلی متر کمتر می شود.
- روی لاستیک های زاپاس فشرده زنجیر نبندید زیرا به خاطر کوچکی این نوع لاستیک ها، زنجیر چرخ درست روی آن نصب نمی شود.
- از نصب لاستیک زاپاس فشرده روی چرخ های دیگر خودداری نمایید. همچنین از بستن آن روی لاستیک های استاندارد، ضد یخ و روکش های لاستیکی و یا رینگ های زینتی خودداری نمایید.

## اعلام انطباق جک با استاندارد اروپا



### EC Declaration of Conformity according to EC Machinery Directive 2006/42/EC

We, **SAMKI IND. CO., LTD.**

# 22, Hyojuk3-Gil, Buk-Gu, Ulsan, Korea

declare under our sole responsibility that the product:

**Product** : Jack Assembly

**Type Designation(s)** : Jack Assembly-600kg, Jack Assembly-700kg

Jack Assembly-800kg, Jack Assembly-1000kg

Jack Assembly-1200kg, Jack Assembly-1500kg

**Serial No.** : N/A

**Year of Manufacture** : 2013

to which this declaration relates is in conformity with the following standard(s) or other normative document(s):

EN ISO12100 (2010)	Safety of machinery - General principles for design – Risk assessment and risk reduction
EN ISO12100-2/A1 (2009)	Safety of machinery - Basic concepts, general principles for design, Part 2: Technical principles
EN 1494/A1 (2008)	Mobile or movable jacks and associated lifting equipment

following the provisions of Directive(s):

2006/42/EC Directive on the approximation of the laws of Member States relating to machinery (OJ L157 Jun. 9, 2006)

Ulsan, Korea / Jul. 25, 2013      Hyun Duck, Cho      President

(Place and date of issue)(name and signature or equivalent making of authorized person)

\* T.C.F Compiling Person: Safenet Limited (European Notified body : 1674 )  
Denford Garage, Denford, Kettering Northants, NN14 4EQ, England

## یدک کردن

### سرویس یدک خودرو



OAD065016



OAD065017

### ⚠ احتیاط!

- هرگز خودرو را به صورتی که قسمت پشتی آن رو به بالا و چرخ‌های جلوی آن روی زمین باشد، یدک نکنید زیرا به خودرو آسیب می‌رساند.
- از یدک کردن خودرو با تجهیزات معلق کننده خودداری کنید. از جرثقیل‌های خودروبر استفاده نمایید.

بهتر است که خودرو را درحالی که چرخ‌های عقب آن روی زمین و چرخ جلو بالا است، یدک کنید. اگر هرکدام از چرخ‌ها و یا اجزای سیستم تعلیق آسیب دیده و یا خودرو در حالتی که چرخ‌های جلو روی زمین است، یدک می‌شود، از روش گذاشتن کفی زیر چرخ‌های جلو استفاده کنید. اگر امکان یدک کردن با یدک کش مخصوص نیست و یا دسترسی به آن‌ها ندارید، همیشه توجه داشته باشید که چرخ‌های جلو خودرو باید بالا باشد و نباید برعکس باشد.

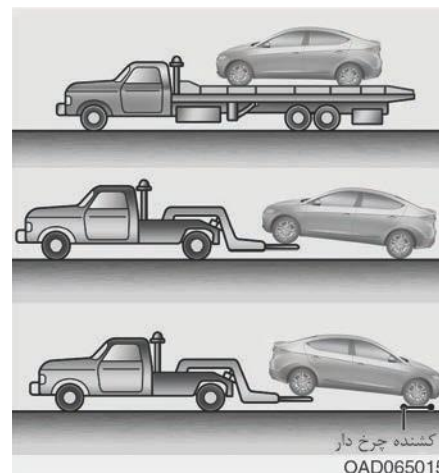

OAD065015

در صورت نیاز به یدک اضطراری خودرو، توصیه می‌شود که از نمایندگی مجاز شرکت کرمان موتور و یا سرویس‌های امداد خودروی ویژه این کار کمک بگیرید. برای جلوگیری از آسیب دیدن خودرو باید از روش‌های بالا بردن و یدک مناسب این کار استفاده کرد. استفاده از جرثقیل‌ها یا کفی‌های مخصوص پیشنهاد می‌شود.



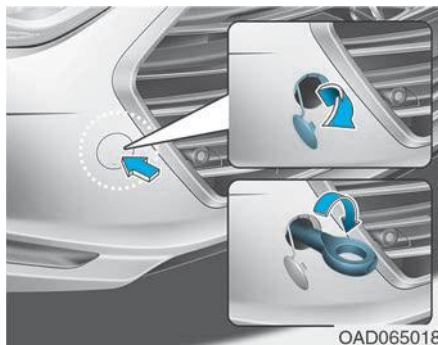

OAD065018

۲. درپوش روی سپر جلو را باز کنید.
۳. قلاب را با گرداندن به سمت عقب در محل مخصوص نصب کنید تا وقتی که کاملا سفت شود.
۴. قلاب یدک را باز کرده و بعد از استفاده درپوش آن را ببندید.

### قلاب‌های بازشونده یدک کشی



OLF064024

۱. درب صندوق عقب را باز کرده و قلاب یدک را از داخل جعبه ابزار خارج نمایید.

موقع یدک کردن خودرو در حالت اضطراری و بدون کفی چرخ‌دار موارد زیر را رعایت کنید:

۱. سوئیچ را در وضعیت ACC قرار دهید.
۲. دنده را خلاص کنید.
۳. ترمز دستی را بخوابانید.

**احتیاط!**

خلاص نکردن دنده در هنگام یدک کردن خودرو، سبب آسیب دیدگی گیربکس می‌شود.

## یدک نمودن اضطراری خودرو

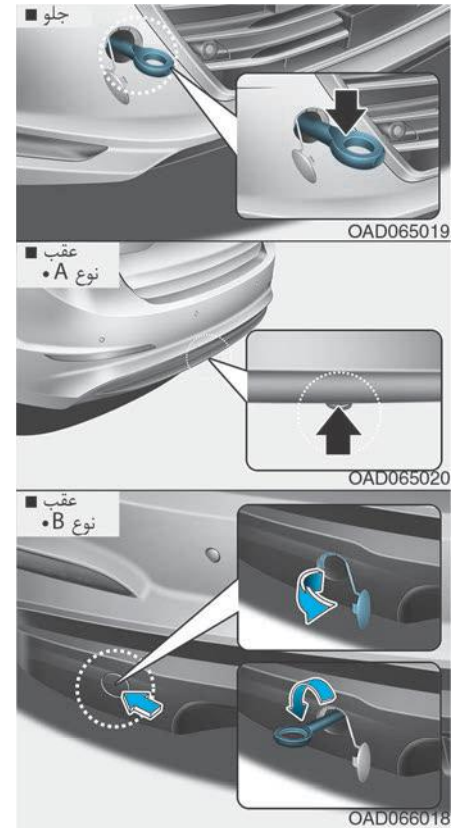

اقدامات احتیاطی در هنگام یدک نمودن اضطراری خودرو

- سوئیچ را در وضعیت ACC قرار دهید تا فرمان قفل نشود.
- دنده را خلاص کنید.
- ترمز دستی را آزاد نمایید.
- پدال ترمز را با نیروی بیش از حد عادی فشار دهید زیرا کارایی ترمزی خودرو کم است.
- توجه داشته باشید که در هنگام یدک شدن، نیروی بیشتری برای چرخاندن فرمان لازم است زیرا سیستم هیدرولیک کار نمی‌کند.
- برای یدک نمودن از خودروی سنگین تر از خودرو خود استفاده کنید.
- راننده‌های هر دو خودرو باید مرتباً با هم در تماس باشند.
- قبل از یدک نمودن اضطراری، از شکسته نبودن قلاب و یا عدم آسیب دیدگی آن مطمئن شوید.
- کابل یا زنجیر یدک را محکم به قلاب ببندید.
- از فشار ناگهانی به قلاب خودداری نمایید. به صورت مداوم و یکنواخت نیرو وارد کنید.

در صورت نیاز به یدک نمودن خودرو، توصیه می‌شود که با نمایندگی مجاز شرکت کرمان موتور تماس بگیرید و یا از خدمات امداد خودرو مخصوص استفاده نمایید.

اگر سرویس‌های یدک اضطراری در دسترس نیستند، می‌توانید موقتاً خودرو را با استفاده از سیم بکسل و یا زنجیر بسته شده به قلاب اضطراری زیر قسمت جلو (یا عقب) خودرو، یدک کنید.

موقع یدک کردن خودرو، احتیاط را رعایت کنید. در این وضعیت راننده باید برای کنترل فرمان و ترمز کردن در خودرو حضور داشته باشد.

یدک کردن خودرو با این شیوه تنها در جاده‌های سفت و برای فواصل کوتاه و با سرعت کم انجام می‌شود. همچنین، چرخ‌ها، اکسل‌ها، گاردان، فرمان و ترمزها باید همگی در شرایط مناسب باشند.

### احتیاط!

برای جلوگیری از آسیب دیدن خودرو و اجزای آن در موقع یدک، اقدامات زیر را رعایت نمایید:

- همیشه خودرو را با قلاب و به صورت مستقیم یدک نمایید. از کشیدن خودرو از کناره‌ها و یا به صورت عمود خودداری نمایید.
- از قلاب یدک برای خارج نمودن خودرو از گل و لای، ماسه و یا دیگر وضعیت‌هایی که خودرو در آن گیر کرده است استفاده نکنید.
- حداکثر سرعت خودرو باید ۱۵ کیلومتر در ساعت باشد و موقع یدک نمودن کمتر از ۱/۵ کیلومتر رانندگی کنید تا آسیب جدی به گیربکس اتوماتیک و یا کلاچ دابل وارد نشود.

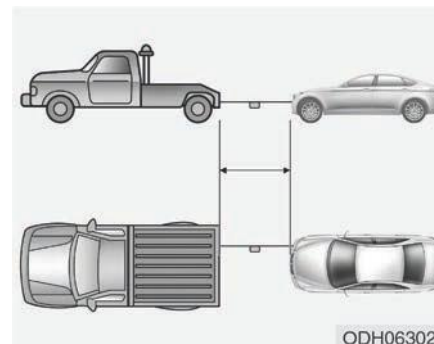

ODH063025

- از سیم بکسل‌هایی به طول کمتر از ۵ متر استفاده کنید. هنگام یدک کردن خودرو در فاصله حدود ۳۰ سانتی‌متری سیم بکسل یک پارچه سفید یا قرمز نصب کنید تا دید بهتری ایجاد شود.
- با احتیاط رانندگی کنید به گونه‌ای که سیم بکسل در زمان یدک شدن، شل نشود.
- قبل از یدک کردن، از نشستی نداشتن روغن گیربکس اتوماتیک و یا گیربکس با کلاچ دابل اطمینان حاصل کنید. در صورت وجود نشستی در این بخش‌ها از یدک کش‌های کفی و یا کشنده‌های کم ارتفاع استفاده کنید.

## وسایل اضطراری همراه خودرو (در صورت مجهز بودن)

این خودرو حامل وسایل اضطراری است که برای کمک به شما در وضعیت‌های اضطراری استفاده می‌شود.

### کپسول آتش نشانی

اگر در خودرو آتش سوزی خفیفی رخ دهد و شما با شیوه استفاده از کپسول آشنا باشید در آن صورت اقدامات زیر را به دقت انجام دهید:

۱. ضامن ایمنی بالای کپسول را بکشید.  
۲. نازل را به سمت قسمت زیرین آتش سوزی بگیرید.

۳. تقریباً در فاصله ۲/۵ متری از آتش بایستید و دستگیره را فشار دهید تا مواد اطفای حریق روی آتش بریزد. اگر دستگیره را رها کنید، تخلیه کپسول متوقف می‌شود.

۴. نازل را به سمت جلو و عقب آتش تکان دهید. بعد از خاموش آتش، آن را به دقت بررسی کنید تا مجدداً شعله ور نشود.

### جعبه کمک های اولیه

این جعبه برای کمک های اولیه استفاده می شود و در آن وسایلی مانند قیچی، بانداز و چسب و غیره وجود دارد.

### مثلث خطر

در مواقع توقف در کنار جاده به خاطر بروز مشکل در خودرو، این مثلث را در پشت خودرو قرار دهید تا به خودروهای دیگر توقف شما را اخطار دهد.

### فشارسنج لاستیک (در صورت مجهز بودن)

معمولاً لاستیک‌ها در طول روز بخشی از باد خود را از دست می‌دهند و شاید لازم باشد به صورت دوره‌ای به آن باد بزنید و این علامت نشستی یا پنچری نیست و اتفاقی عادی و مربوط به استهلاک معمولی لاستیک است. همیشه وقتی که لاستیک‌ها سرد هستند فشار باد را چک کنید زیرا فشار باد لاستیک با افزایش دما بیشتر می‌شود.

برای کنترل فشار اقدامات زیر را انجام دهید:

۱. سروالف روی زه لاستیک را باز کنید.
۲. فشارسنج را روی ولف فشار داده و نگه دارید. در ابتدا اندکی از باد موجود در لاستیک خارج می‌شود و در صورت عدم فشار بیشتر می‌شود.
۳. فشار محکم و بدون نشت هوا سبب فعال شدن عقربه فشارسنج می‌شود.
۴. مقدار روی عقربه را خوانده و کم یا زیاد بودن فشار باد را چک کنید.
۵. فشار باد لاستیک را تا مقدار تعیین شده تنظیم کنید. به بخش لاستیک و چرخ‌ها در فصل ۸ مراجعه شود.
۶. مجدداً سروالف را ببندید.

۴۵۴	..... مایع خنک‌کننده موتور
۴۵۴	..... کنترل سطح مایع درون رادیاتور
۴۵۶	..... تعویض مایع خنک‌کننده
۴۵۷	..... روغن ترمز و کلاچ
۴۵۷	..... کنترل میزان روغن ترمز و کلاچ
۴۵۸	..... مایع شیشه‌شور
۴۵۸	..... کنترل سطح مایع شیشه‌شور
۴۵۸	..... ترمز دستی
۴۵۸	..... کنترل ترمز دستی
۴۵۹	..... فیلتر هوای موتور
۴۵۹	..... تعویض فیلتر هوا
۴۶۰	..... فیلتر هوای سیستم تهویه مطبوع
۴۶۰	..... بازدید فیلتر
۴۶۰	..... تعویض فیلتر
۴۶۱	..... تیغه‌های برف پاک‌کن
۴۶۱	..... بازدید تیغه‌ها
۴۶۲	..... تعویض تیغه‌ها
۴۶۴	..... باتری
۴۶۴	..... برای سرویس بهتر باتری موارد زیر را رعایت کنید
۴۶۵	..... برجسب ظرفیت باتری
۴۶۶	..... شارژ مجدد باتری
۴۶۶	..... تنظیم مجدد آیت‌ها

۴۴۳	..... محفظه موتور
۴۴۵	..... سرویس‌های تعمیر و نگهداری
۴۴۵	..... وظایف مالک خودرو
۴۴۵	..... اقدامات احتیاطی در هنگام تعمیر و نگهداری
۴۴۶	..... تعمیر و نگهداری توسط مالک خودرو
۴۴۷	..... برنامه تعمیر و نگهداری مالک خودرو
۴۴۸	..... سرویس‌های تعمیر و نگهداری زمان‌بندی شده
۴۴۹	..... شرح موارد جدول سرویس دوره‌ای
۴۵۱	..... روغن موتور
۴۵۱	..... کنترل میزان روغن موتور
۴۵۲	..... تعویض روغن موتور و فیلتر آن

۵۱۴	مراقبت از بدنه خودرو
۵۱۴	مراقبت از تزئینات و نمای بیرونی خودرو
۵۱۸	مراقبت از تزئینات داخلی خودرو
۵۲۱	سیستم کنترل آلاینده‌ها
۵۲۱	سیستم کنترل آلاینده‌های کارتل
۵۲۱	سیستم کنترل آلاینده‌های بخار باک سوخت
۵۲۲	سیستم کنترل آلاینده‌های اگزوز

۴۶۷	چرخ و لاستیک
۴۶۷	مراقبت از لاستیک‌ها
۴۶۷	بررسی فشار باد لاستیک در حالت سرد
۴۶۸	کنترل فشار باد لاستیک
۴۶۹	تعویض چرخشی لاستیک‌ها
۴۷۰	تنظیم و جفت نمودن چرخ و بالانس آن
۴۷۰	تعویض لاستیک
۴۷۱	تعویض رینگ
۴۷۲	کشش لاستیک
۴۷۲	تعمیر و نگهداری لاستیک
۴۷۲	برچسب‌های روی جداره لاستیک
۴۷۶	لاستیک با نسبت منظری پایین (لاستیک‌های پهن)
۴۷۷	فیوزهای خودرو
۴۸۲	توضیحات پانل فیوز و رله
۴۹۷	چراغ‌ها
۴۹۸	تعویض چراغ جلو، موقعیت، راهنما و مه شکن
۵۰۴	تعویض چراغ راهنمای بغل
۵۰۸	تعویض چراغ عقب و ترمز
۵۱۲	تعویض چراغ سوم ترمز
۵۱۲	تعویض چراغ پلاک
۵۱۳	تعویض چراغ‌های داخلی

## محفظه موتور

### ■ موتور بنزینی (Nu 2.0 MPI)

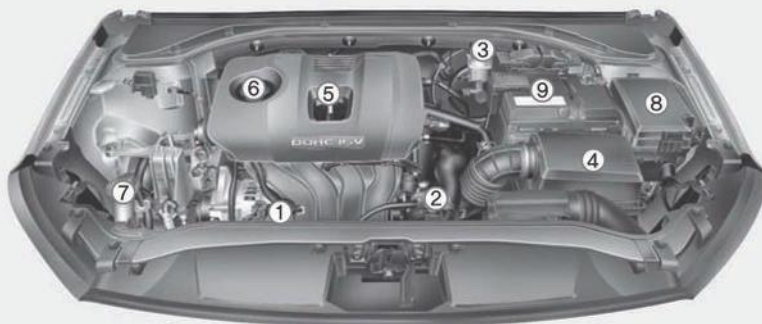

۱. مخزن مایع خنک‌کننده موتور

۲. درب رادیاتور

۳. مخزن روغن ترمز و کلاچ

۴. فیلتر هوا

۵. میله اندازه گیر روغن موتور

۶. درپوش مخزن روغن موتور

۷. مخزن مایع شیشه شور برف پاک‌کن

۸. جعبه فیوز

۹. باتری

### ■ موتور بنزینی (Gamma 1.6 MPI)



شکل واقعی موتور ممکن است با این تصویر متفاوت باشد

OAD075100L/OAD075101L

### ■ موتور بنزینی (Gamma 1.6 T-GDI)

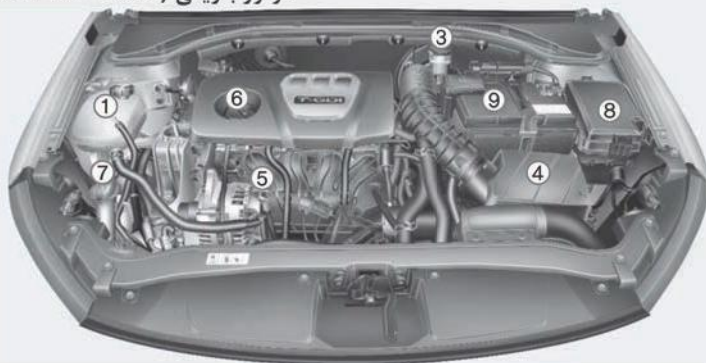

۱. مخزن مایع خنک‌کننده موتور
۲. درب رادیاتور
۳. مخزن روغن ترمز و کلاچ
۴. فیلتر هوا
۵. میله اندازه گیر روغن موتور
۶. درپوش مخزن روغن موتور
۷. مخزن مایع شیشه شور برف پاک‌کن
۸. جعبه فیوز
۹. باتری

شکل واقعی موتور ممکن است با این تصویر متفاوت باشد

OAD076120/OAD075001



## سرویس‌های تعمیر و نگهداری

برای جلوگیری از آسیب دیدن خودرو، آسیب به خود و دیگران در موقع انجام تعمیر و نگهداری و بازدید خودرو، احتیاط کنید. انجام سرویس نادرست، می‌تواند ایراداتی در عملکرد خودرو ایجاد کند و سبب آسیب دیدن خودرو، تصادف و یا آسیب‌های جانی شود. توصیه ما این است که کار نگهداری و تعمیر خودرو را به نمایندگی مجاز شرکت کرمان موتور بسپارید. نمایندگی‌های مجاز از استاندارد کیفی بالا برای سرویس خودروی شما برخوردارند و هیوندای از آن‌ها پشتیبانی فنی می‌کند تا خدمات عالی را در اختیار شما بگذارند.

### وظایف مالک خودرو

همیشه تعمیرات انجام شده روی خودرو خود را ثبت کرده و آن را نزد خود نگه دارید. تعمیر و نگهداری باید براساس جداول و نمودارهای تعمیر و نگهداری انجام شود که در ادامه ارائه می‌شوند. این اطلاعات برای بررسی سوابق تعمیر و نگهداری مندرج در دفترچه گارانتی خودرو، اهمیت دارد.

### نکته :

تعمیر و نگهداری نادرست در طی دوره گارانتی روی پوشش گارانتی خودرو اثر گذار است. برای جزئیات بیشتر کتابچه گارانتی خودرو را مطالعه نمایید. برای کسب اطلاعات بیشتر در مورد روش‌های تعمیر و نگهداری با نمایندگی مجاز شرکت کرمان موتور تماس حاصل نمایید.

جزئیات بیشتر در مورد گارانتی در دفترچه گارانتی خودرو درج شده است. توجه داشته باشید که تعمیرات و اصلاحات مورد نیاز به خاطر عدم انجام تعمیر و نگهداری درست مشمول گارانتی نمی‌شود.

### اقدامات احتیاطی در هنگام تعمیر و نگهداری

تعمیرات نادرست و یا غیراصولی ممکن است مشکل ساز باشد و در این فصل دستورالعمل‌هایی برای تعمیر قطعاتی ارائه می‌شود که تعمیر آن‌ها آسان است.

هرگونه دستکاری و ایجاد تغییرات در خودرو ممنوع است، زیرا این تغییرات می‌تواند اثرات نامطلوبی روی کارایی، ایمنی و دوام خودروی شما بگذارند و به علاوه نقض شرایط گارانتی خودرو به حساب می‌آیند.

## تعمیر و نگهداری توسط مالک خودرو

**هشدار!**

انجام فعالیت‌های تعمیر و نگهداری روی خودرو خطرناک است و ممکن است به شدت به شما آسیب برساند. در صورت عدم اطلاع و تجربه و یا نداشتن ابزار و لوازم صحیح توصیه می‌شود به نمایندگی مجاز شرکت کرمان موتور مراجعه کنید. هنگام انجام تعمیر و نگهداری روی خودرو اقدامات احتیاطی زیر را رعایت کنید:

- خودرو را روی یک سطح تراز پارک و دنده را در وضعیت پارک P (برای خودرو با گیربکس اتوماتیک و یا گیربکس با کلاچ دوپدل) قرار دهید، ترمز دستی را بکشید و سوئیچ را در وضعیت قفل / خاموش قرار دهید.
- در جلو و عقب چرخ‌ها مانع بگذارید تا مانع حرکت ناگهانی خودرو شوید. لباس‌های آویزان و جواهر آلات خود را در حین انجام تعمیر باز کنید تا بین قطعات متحرک گیر نکنند.

(ادامه دارد)

(ادامه)

- اگر لازم باشد که هنگام انجام تعمیرات موتور روشن باشد، این کار باید در فضای باز و یا در محلی با تهویه مناسب انجام شود.
- شعله، جرقه و یا مواد دودزا را از باتری و قطعات مربوط به سوخت خودرو به دور نگه دارید.

فهرست‌های زیر شامل کنترل و بازدیدهای خودرو هستند که توسط مالک و یا نمایندگی مجاز در دوره‌های معینی انجام می‌شوند تا به استفاده ایمن و مناسب از خودرو شما کمک کنند.

هرگونه شرایط نامطلوب را در سریع‌ترین زمان ممکن بررسی و سعی کنید که مشکلات پیش آمده را رفع کنید.

کنترل‌های مندرج در این بخش برای تعمیر و نگهداری مالک شامل گارانتی نمی‌شوند و هزینه نیروی کار و قطعات و روانکارهای مورد استفاده بر عهده خودتان است.

## برنامه تعمیر و نگهداری مالک خودرو

### موقع توقف برای سوخت‌گیری اقدامات زیر را انجام دهید:

- سطح روغن موتور را چک کنید.
- میزان مایع خنک‌کننده موجود در مخزن را چک کنید.
- میزان آب موجود در مخزن شیشه‌شور را چک کنید.
- باد لاستیک‌ها را چک کنید.

### هشدار!

اگر موتور داغ است، موقع کنترل سطح مایع درون رادیاتور احتیاط کنید زیرا باز کردن درب رادیاتور ممکن است سبب فوران آب و بخار داغ و سوختگی شود.

### هنگام کار با خودرو به موارد زیر دقت کنید:

- به تغییرات در صدای اگزوز و یا بوی دود آن توجه نمایید.
- لرزش‌های فرمان را مد نظر قرار دهید و در صورت افزایش آن و یا سفت شدن و یا شل شدن فرمان و یا تغییر در وضعیت صاف نمودن فرمان، حتماً از آن بازدید کنید و بررسی‌های لازم را انجام دهید.

- به کشیده شدن خودرو به یک‌طرف در جاده صاف و تراز توجه کنید.
- موقع توقف خودرو، به صداهای غیر معمولی در خودرو یا کشیده شدن به یک‌طرف و افزایش خلاصی پدال ترمز و یا سفت شدن آن، توجه کنید.
- اگر دنده‌های خودرو شما صدا می‌دهند و یا تغییری در نحوه کار آن‌ها پدید آمده است، سطح روغن گیربکس را چک کنید.
- کارکرد وضعیت P دنده اتوماتیک یا گیربکس با کلاچ دویل خودرو را چک کنید.
- ترمز دستی را چک کنید.
- نشستی مایع رادیاتور را چک کنید (چکیدن آب از سیستم تهویه مطبوع در طول یا بعد از استفاده امری طبیعی است).

### هر ماه یک بار اقدامات زیر را انجام دهید:

- سطح مایع خنک‌کننده موجود در رادیاتور را چک کنید.
- وضعیت تمامی چراغ‌های بیرونی خودرو (راهنما، چراغ‌های جلو فلاشر) را چک کنید.
- فشار باد، سایش و یا آسیب دیدگی لاستیک‌ها و از جمله زاپاس را چک کنید.
- شل بودن مهره‌های بستن چرخ‌های خودرو را چک کنید.

### هر سال دو بار اقدامات زیر را انجام دهید (برای مثال در بهار و پاییز):

- وجود نشستی یا آسیب‌دیدگی شیلنگ‌های سیستم کولر، رادیاتور و بخاری را چک کنید.
  - کار کردن سیستم آب پاش شیشه‌جلو را چک و تیغه‌های برف پاک‌کن را با پارچه آغشته به مایع شوینده، تمیز کنید.
  - تنظیم بودن چراغ‌های جلو را چک کنید.
  - انبار، اگزوز و حفاظ‌ها و بست‌های آن‌ها را چک کنید
  - سایش و نحوه کار کمربند دو یا سه نقطه ای را چک کنید.
- ### هر سال یک بار اقدامات زیر را انجام دهید:
- شیلنگ‌های تخلیه باران درب و بدنه خودرو را تمیز کنید
  - لولاهای درب‌ها و درب موتور را چک کنید.
  - زبانه‌ها و لولاهای درب‌ها و درب موتور را روغن کاری کنید
  - نوار درزگیر دور درب‌ها را روغن کاری کنید.
  - سیستم کولر خودرو را چک کنید.
  - اتصالات و کنترل‌های گیربکس اتوماتیک را چک و روغن کاری کنید.
  - باتری و ترمینال‌ها را تمیز کنید.

## سرویس‌های تعمیر و نگهداری زمان‌بندی شده

اگر از خودرو در شرایط زیر استفاده نمی‌کنید براساس جدول نگهداری عادی عمل کنید و در صورتی که در هنگام رانندگی یکی از شرایط زیر وجود دارد، از شیوه نگهداری تحت شرایط استفاده شدید یا حاد استفاده نمایید.

- استفاده مکرر در فواصل کوتاه از خودرو (کمتر از ۸ کیلومتر در دمای عادی یا کمتر از ۱۶ کیلومتر در دمای انجماد).
- استفاده زیاد از خودرو در وضعیت درجا کار کردن و یا سرعت کم.
- رانندگی در گرد و غبار و یا جاده‌های ماسه‌ای غیر آسفالت و یا سنگی و نمکی.
- رانندگی در مناطق نم‌زار و یا در روی دیگر مواد خورنده یا آب و هوای خیلی سرد.
- رانندگی در شرایط وزش ماسه و یا غبار به روی موتور.
- رانندگی در ترافیک سنگین.
- رانندگی در مناطق کوهستانی و سربالایی و سراسیبی زیاد.
- یدک کردن تریلی.
- استفاده از خودرو به عنوان خودروی گشت، تاکسی و استفاده از آن برای یدک نمودن خودروهای دیگر.
- رانندگی با سرعت بیشتر از ۱۷۰ کیلومتر در ساعت.
- رانندگی مکرر در وضعیت توقف و حرکت.

اگر خودرو شما تحت شرایط مذکور کار می‌کند، باید بیشتر از وضعیت مندرج در جدول نگهداری عادی خودرو بازدید از خودرو و تعویض روغن را انجام دهید. بعد از دوره‌ها و یا فواصل مندرج در نمودار، همچنان از بازه‌های نگهداری زمان‌بندی شده تبعیت کنید.

## شرح موارد جدول سرویس دوره‌ای

### روغن موتور و فیلتر

روغن موتور و فیلتر آن باید در بازه‌های مشخص شده تعویض شوند. اگر خودرو در شرایط سخت حرکت می‌کند، تعویض روغن و فیلتر باید سریع‌تر انجام شود.

### تسمه‌ها

تسمه‌های خودرو را بازدید کنید و مطمئن شوید که علائم سایش، ترک و یا بریدگی یا اشباع روغن ندارند و در صورت نیاز آن‌ها را تعویض کنید. تسمه‌ها باید به‌صورت دوره‌ای برای کنترل کشش، بررسی و در صورت لزوم تنظیم شوند.

### احتیاط!

موقع بازرسی تسمه، سوئیچ را در وضعیت خاموش / قفل و یا در وضعیت ACC قرار دهید.

### فیلتر سوخت (کارتریج)

یک فیلتر مسدود شده می‌تواند سرعت رانندگی خودرو را محدود کند و به سیستم تخلیه آلاینده‌ها آسیب بزند و سبب مشکلاتی مانند بد استارت خوردن برای خودرو شود.

اگر مواد زائد زیادی در باک تجمع کند، فیلتر باید زودتر تعویض شود.

بعد از بستن فیلتر جدید، موتور را چند دقیقه روشن کنید وجود نشتی از اتصالات را چک کنید. توصیه می‌کنیم که برای تعویض فیلتر سوخت به نمایندگی مجاز شرکت کرمان موتور مراجعه کنید.

### لوله‌های بنزین، شیلنگ‌ها و اتصالات

وجود نشتی و آسیب‌دیدگی در لوله‌ها، شیلنگ‌ها و اتصالات را چک کنید. توصیه می‌شود که لوله‌های بنزین، شیلنگ‌ها و اتصالات را در نمایندگی مجاز شرکت کرمان موتور تعویض کنید.

### شیلنگ بخار و درپوش باک

شیلنگ بخار و درپوش باک باید در بازه‌های مندرج در جدول نگهداری تعویض شوند. مطمئن شوید که شیلنگ بخارهای جدید و یا درپوش فیلتر سوخت درست تعویض شده است.

### فیلتر هوا

توصیه می‌شود که برای تعویض فیلتر هوا به نمایندگی مجاز شرکت کرمان موتور مراجعه کنید.

### شمع‌ها

برای جرقه و کارکرد بهتر موتور، توصیه می‌شود که شمع‌های جدید روی موتور نصب کنید.

### هشدار!

هرگز در هنگام گرم بودن موتور، شمع‌ها را جدا و بازدید نکنید. این کار باعث ایجاد سوختگی می‌گردد.

### لقی سوپاپ

وجود سروصدا در محل سوپاپ‌ها و یا لرزش موتور را چک کرده و در صورت لزوم سوپاپ‌ها را تنظیم کنید. توصیه می‌شود که سیستم توسط نمایندگی مجاز شرکت کرمان موتور سرویس شود.

### سیستم خنک کننده

اجزای سیستم خنک کننده مانند رادیاتور، مخزن آب، شیلنگ‌ها و اتصالات را چک کنید تا مطمئن شوید که نشتی و آسیب‌دیدگی وجود ندارد. قطعات آسیب دیده را تعویض کنید.

## روغن ترمز/کلاچ (در صورت مجهز بودن)

میزان روغن ترمز/کلاچ موجود در مخزن را چک کنید. مقدار روغن در مخزن باید بین علائم MIN و MAX درج شده روی جداره مخزن باشد. همیشه از روغن ترمز/کلاچ DOT 3 یا DOT 4 استفاده کنید.

## ترمز دستی

سیستم ترمز دستی از جمله اهرم ترمز دستی و سیم‌های آن را بازدید کنید.

## لنت‌های ترمز، کالیپرها و روتورها

سایش، در لنت‌ها و تمام شدن و سائیدگی کاسه و نشستی روغن ترمز در کالیپر را چک کنید. برای کسب اطلاعات بیشتر در مورد کنترل لنت و تمام شدن آن به وبسایت شرکت هیوندای به آدرس زیر مراجعه شود.

(<http://service.hyundai-motor.com>)

همیشه از روغن مشخص شده برای گیربکس اتوماتیک استفاده کنید (به فصل «روغن‌های پیشنهادی و مقادیر مورد استفاده» فصل ۸ مراجعه کنید).

## روغن گیربکس معمولی (در صورت مجهز بودن)

روغن گیربکس معمولی را براساس جدول نگهداری بازدید کنید.

## روغن گیربکس کلاچ دوپل (در صورت مجهز بودن)

روغن گیربکس کلاچ دوپل را براساس جدول نگهداری بازدید کنید.

## شیلنگ‌ها و لوله‌های مدار ترمز

نصب صحیح، خم شدگی‌ها، ترک‌ها، خرابی و نشستی مدار ترمز را به صورت چشمی چک کنید. قطعات آسیب دیده و معیوب را بلافاصله تعویض نمایید.

## مایع خنک کننده موتور

مایع درون رادیاتور باید در بازه‌های تعیین شده در جدول نگهداری بازدید و بررسی شود.

## روغن گیربکس اتوماتیک (در صورت مجهز بودن)

تحت شرایط عادی استفاده از خودرو نیازی به کنترل روغن گیربکس نیست. توصیه می‌شود که تعویض روغن گیربکس بر اساس جدول تعمیر و نگهداری نمایندگی مجاز شرکت کرمان موتور انجام شود.

## اطلاعات

رنگ روغن گیربکس اتوماتیک در اصل قرمز است اما بعد از مدتی کار، رنگ روغن اندکی تیره به نظر می‌رسد. این عادی است و به معنای نیاز به تعویض نیست.

## نکته :

هرگز از روغن‌های متفرقه استفاده نکنید. این کار موجب عملکرد نادرست گیربکس و خرابی آن می‌شود.

## روغن موتور

### کنترل میزان روغن موتور

۱. مطمئن شوید که خودرو روی یک سطح تراز است.
۲. موتور را روشن کرده و بگذارید تا به دمای کاری عادی برسد.
۳. موتور را خاموش کرده و چند دقیقه (حدود ۵ دقیقه) منتظر بمانید تا روغن به کارتل برگردد.
۴. درجه را خارج کرده و آن را تمیز و مجدداً داخل کنید.

**هشدار!**

#### شیلنگ رادياتور

دقت کنید که موقع کنترل و با اضافه نمودن روغن به شیلنگ رادياتور دست نزنید زیرا داغ است و می تواند سبب سوختگی شود.

۵. درجه را خارج و محل روغن روی آن را چک کنید. میزان روغن باید بین علامت F و L روی درجه باشد.

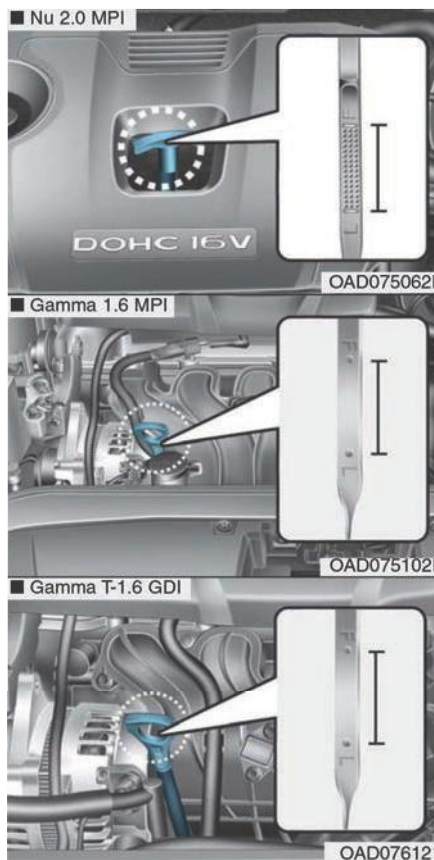

### اتصالات سیستم تعلیق

شل بودن و یا آسیب دیدگی اتصالات سیستم تعلیق را چک کنید و در صورت لزوم آن‌ها را تا گشتاور تعیین شده سفت کنید.

### جعبه فرمان، اهرم بندی و گردگیرها / مفصل سیبک‌های بازوی تحتانی

در حالت توقف و خاموش بودن خودرو، خلاصی بیش از حد فرمان را چک کنید. وجود خم شدگی و یا آسیب دیدگی در اهرم بندی فرمان را چک کنید و خرابی، ترک و یا آسیب دیدگی گردگیرها و اتصالات سیبک‌ها را چک کنید. در صورت لزوم قطعات آسیب دیده را تعویض نمایید.

### پلوس ها و گردگیرها

میل محرک‌ها، گردگیرها و بست‌ها را از نظر وجود ترک، خرابی و یا آسیب دیدگی چک کنید. در صورت لزوم قطعات آسیب دیده را تعویض و گریس کاری کنید.

### گاز کولر

لوله‌های سیستم تهویه مطبوع و اتصالات آن‌را از نظر وجود نشتی و آسیب دیدگی چک کنید.

اگر میزان روغن نزدیک درجه L بود باید مقداری روغن به موتور اضافه کنید تا سطح آن به F برسد. هرگز بیشتر از درجه F روغن نریزید و مخزن را سرریز نکنید.

برای جلوگیری از ریختن روغن بر روی خودرو از کیف استفاده کنید.

همیشه از روغن موتور مخصوص خودروی خود استفاده کنید (برای جزئیات بیشتر به بخش «روغن‌ها و مقادیر مورد استفاده پیشنهادی» در فصل ۸ رجوع شود).

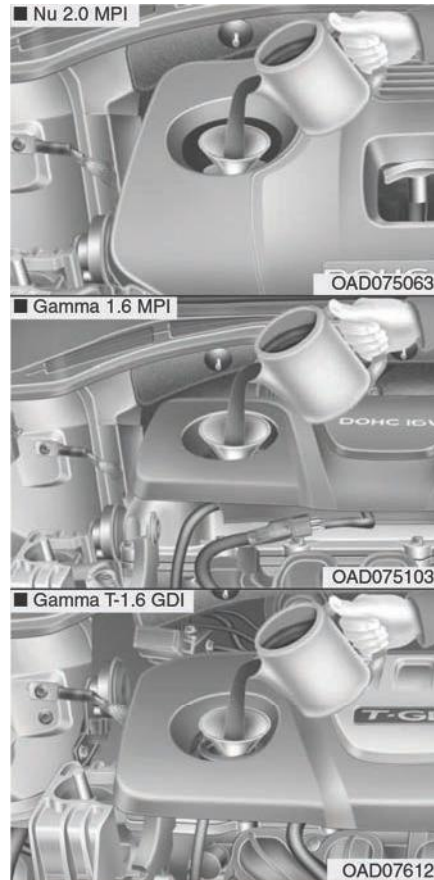

### نکته :

- ریختن روغن اضافی در مخزن روغن برای موتور مضر است.
- موقع تعویض یا اضافه کردن روغن، مراقب ریختن آن باشید، زیرا پاشیدن روغن روی بدنه خودرو مضر است و باید بلافاصله آن را تمیز کنید.
- همیشه با یک پارچه تمیز درجه روغن را تمیز کنید تا چیزی روی درجه باقی نماند که سبب ورود اشغال به داخل کارتل و در نتیجه سیستم روغن شده و به موتور آسیب بزند.



## تعویض روغن موتور و فیلتر آن

ما توصیه می‌کنیم که روغن و فیلتر آن را در نمایندگی مجاز شرکت کرمان موتور تعویض کنید.

**هشدار!**

تماس طولانی مدت روغن سوخته با پوست می‌تواند سبب ایجاد حساسیت پوستی و سرطان شود. این روغن حاوی مواد شیمیایی سرطان‌زا است که آزمایشات نشان داده‌اند که در حیوانات سبب بروز سرطان می‌شود. همیشه بعد از تماس با روغن، بلافاصله دست خود را با آب گرم و صابون بشویید.

## مایع خنک کننده موتور

سیستم خنک کننده فشار قوی این خودرو دارای مخزنی پر از مایع خنک کننده ضد یخ است که در طول سال قابل استفاده است و مخزن آن در کارخانه پر می شود.

حداقل هر سال یک بار سطح مایع داخل رادیاتور و ضد یخ آن را چک کنید: در آغاز فصل زمستان و قبل از مسافرت به نواحی خنک تر زمان خوبی برای بازدید از مایع درون رادیاتور است.

### نکته :

- هرگز با رادیاتور خالی رانندگی نکنید. این کار سبب خرابی واترپمپ و گریپاژ موتور و عیوب دیگر خواهد شد.
- موقع داغ کردن موتور به خاطر کم بودن مایع درون رادیاتور، باید توجه کرد که اضافه کردن ناگهانی مایع خنک کننده به آن می تواند سبب ایجاد ترک در موتور شود و برای جلوگیری از این رخداد بهتر است خنک کننده را به آرامی و در مقادیر کم به آن اضافه کنید.

## کنترل میزان مایع خنک کننده موتور

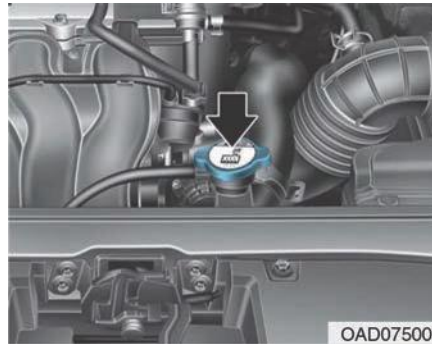

OAD075009

### هشدار!

درب رادیاتور



- هرگز در هنگام روشن بودن موتور و یا داغ کردن آن درب رادیاتور را باز نکنید. (ادامه دارد)

### هشدار!

(ادامه)

انجام این کار ممکن است سبب آسیب دیدگی موتور و سیستم خنک کننده و بروز سوانح جدی ناشی از خروج بخار داغ و مایعات شود.

- موتور را خاموش و تا زمان خنک شدن آن صبر کنید. موقع باز کردن درب رادیاتور احتیاط کنید. بدین منظور سر آن را با یک حوله ضخیم بگیرید و به آرامی در جهت خلاف عقربه های ساعت بگردانید تا یک درجه باز شود. بعد از خروج بخار از سیستم خنک کننده، درب رادیاتور را به جای خود برگردانید و بعد از این که مطمئن شدید فشار کاملاً تخلیه شده است، در را با حوله به پایین فشار داده و در جهت خلاف عقربه ها بچرخانید تا باز شود.
- حتی هنگام خاموش بودن موتور هم در رادیاتور را باز نکنید و یا هنگام داغ بودن موتور و رادیاتور از تخلیه آن خودداری کنید زیرا مایع خنک کننده و بخار هنوز هم می تواند با فشار بیرون آید و سبب سوختگی شود.

وضعیت و اتصال تمامی شیلنگ‌های سیستم خنک‌کننده و شیلنگ‌های بخاری را چک کنید. شیلنگ‌های آسیب دیده و باد کرده را تعویض کنید.

سطح مایع خنک‌کننده در هنگام سرد بودن موتور باید بین علائم **F (MAX)** و **L (MIN)** روی مخزن خنک‌کننده باشد.

اگر سطح مایع خنک‌کننده پایین بود، مقدار کافی به آن مایع اضافه کنید تا موجب یخزدگی و خوردگی نشود. همیشه سطح مایع خنک‌کننده را در **F (MAX)**، نگه دارید اما آن را سرریز نکنید.

اگر رادیاتور مایع کم می‌کند و هر بار باید به مخزن مایع اضافه کنید، حتماً به نمایندگی مجاز شرکت کرمان موتور مراجعه نمایید.

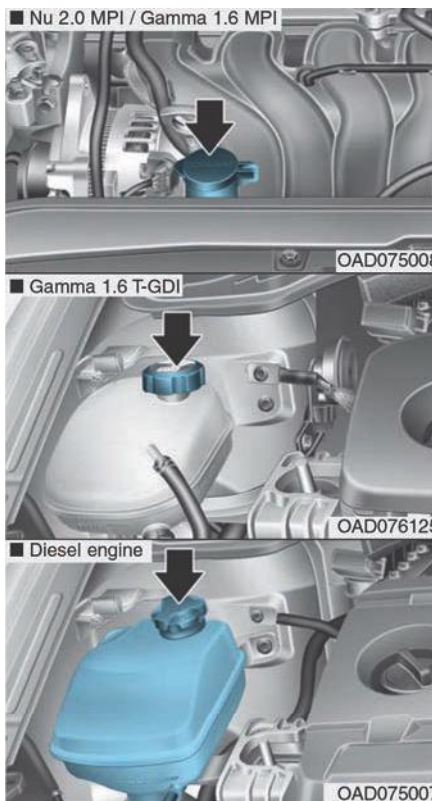

## هشدار!



موتور الکتریکی (پروانه) براساس دمای مایع خنک‌کننده موتور، فشار گاز کولر و سرعت خودرو کار می‌کند.



پروانه خودرو گاهی حتی در وضعیت خاموش بودن موتور هم کار می‌کند. بنابراین موقع روشن بودن نزدیک پره‌های پروانه احتیاط کنید تا به شما آسیب نرساند. با کاهش دمای مایع خنک‌کننده، موتور الکتریکی پروانه به‌صورت خودکار خاموش می‌شود و این شرایط عادی است.

## تعویض مایع خنک کننده

توصیه می‌شود که برای تعویض مایع خنک‌کننده به نمایندگی مجاز شرکت کرمان موتور مراجعه کنید.

### نکته :

- قبل از اضافه کردن مایع خنک‌کننده در رادیاتور، یک کهنه یا پارچه را دور درب آن بگذارید تا از سرریز مایع آن به داخل موتور و دینام خودداری شود.

### هشدار!

هرگز مایع خنک‌کننده را درون مخزن شیشه‌شور نریزید.  
مایع خنک‌کننده با کثیف کردن شیشه به شدت دید را کاهش داده و با کاهش کنترل بر خودرو امکان تصادف وجود دارد. در اثر تماس مایع خنک‌کننده با بدنه امکان آسیب به رنگ بدنه وجود دارد.

در جدول زیر درصد مخلوط‌ها مایع خنک‌کننده آمده است:

درصد حجمی مخلوط		دمای محیط
آب	ضد یخ	
۶۵	۳۵	-۱۵°C (۵°F)
۶۰	۴۰	-۲۵°C (-۱۳°F)
۵۰	۵۰	-۳۵°C (-۳۱°F)
۴۰	۶۰	-۴۵°C (-۴۹°F)

### اطلاعات

اگر در مورد نسبت مخلوط شک دارید، استفاده از ۵۰ درصد آب و ۵۰ درصد ضد یخ ساده ترین راه برای مخلوط و آماده سازی مایع رادیاتور است. این مخلوط برای بازه دمای ۳۵- درجه سانتی گراد و بالاتر مناسب است.

## مایع خنک کننده پیشنهادی برای موتور

- تنها از آب مخصوص رادیاتور در مخزن مایع خنک‌کننده استفاده کنید.
- موتور خودرو شما دارای قطعات آلومینیومی است و باید به کمک مایع خنک‌کننده با پایه اتیلن - گلیکول در برابر خوردگی و یخ زدن محافظت شود.
- هرگز از الکل و یا متانول استفاده نکنید و یا آن‌ها را با خنک‌کننده پیشنهادی مخلوط نکنید.
- از محلول‌های حاوی بیش از ۶۰٪ ضد یخ و یا کمتر از ۳۵٪ ضد یخ استفاده نکنید زیرا کارایی محلول را کم می‌کنند.

## روغن ترمز و کلاچ (در صورت مجهز بودن)

### کنترل میزان روغن ترمز و کلاچ

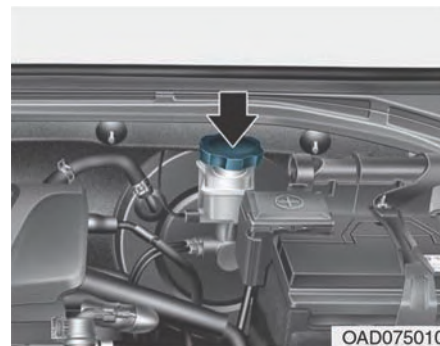

سطح روغن ترمز و کلاچ را به صورت دوره‌ای چک کنید. مقدار روغن موجود در مخزن باید بین علائم MAX و MIN روی بدنه مخزن باشد. قبل از باز کردن درب مخزن و اضافه کردن روغن ترمز / کلاچ، سطح دور درب مخزن را کاملا تمیز کنید تا آلودگی وارد آن نشود.

اگر سطح روغن ترمز / کلاچ پایین بود، تا سطح MAX به آن روغن اضافه کنید. این سطح به مرور با افزایش کیلومتر خودرو افت می‌کند و این طبیعی است زیرا با سائیده شدن لنت‌های ترمز سطح روغن ترمز هم پایین می‌آید.

اگر سطح روغن ترمز خیلی پایین است و کم می‌کند، توصیه می‌شود حتما به نمایندگی مجاز شرکت کرمان موتور مراجعه کنید.

#### اطلاعات

تنها از مایع کلاچ / ترمز مشخص شده استفاده کنید. (به «روغن‌های پیشنهادی و مقادیر مورد استفاده» فصل ۸ مراجعه کنید).

#### اطلاعات

قبل از باز کردن درب مخزن روغن ترمز، هشدارهای روی درب را بخوانید.

#### اطلاعات

قبل از باز کردن درب مخزن روغن ترمز، آن را تمیز کنید. همیشه از روغن کلاچ / ترمز DOT4 یا DOT4 در ظرف‌های سر بسته استفاده کنید.

### هشدار!

اگر سطح روغن ترمز سریع کم می‌شود، به معنای نشستی در سیستم ترمز و کلاچ است و باید هر چه سریع‌تر خودرو را به نمایندگی ببرید تا بازدید شود.

### هشدار!

موقع تعویض و یا اضافه کردن روغن ترمز و کلاچ، احتیاط کنید. و از تماس آن با چشم خودداری کنید؛ در غیر این صورت بلافاصله چشم خود را با آب بشویید و هر چه سریع‌تر به پزشک مراجعه نمایید.

#### نکته :

- از تماس و ریختن روغن ترمز / کلاچ روی بدنه خودرو خودداری کنید زیرا به رنگ آن آسیب می‌زند.
- این روغن اگر برای مدت طولانی در معرض هوای آزاد باشد نباید استفاده شود زیرا کیفیت آن در معرض هوای آزاد کم می‌شود و تضمینی وجود ندارد. دور ریختن روغن ترمز باید به شیوه صحیح باشد و هرگز آن را در ظرف‌های غیرقابل تشخیص نریزد.
- توجه داشته باشید که وجود حتی چند قطره روغن معدنی مانند روغن موتور در سیستم کلاچ و ترمز می‌تواند به اجزای سیستم آسیب بزند. هرگز از روغن اشتباه استفاده نکنید.

## مایع شیشه شور

### کنترل سطح مایع شیشه شور

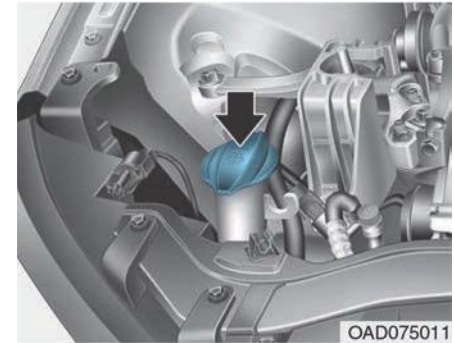

سطح مایع شیشه شور را چک و در صورت نیاز به آن اضافه کنید. اگر مایع شیشه شور مخصوص ندارید می‌توانید از آب استفاده کنید. در آب‌وهوای سرد برای جلوگیری از یخ زدن مایع درون آب پاش، از حلال شوینده ضد یخ مخصوص استفاده کنید. هرگز از ضد یخ رادیاتور بدین منظور استفاده نکنید.

## ترمز دستی

### کنترل ترمز دستی

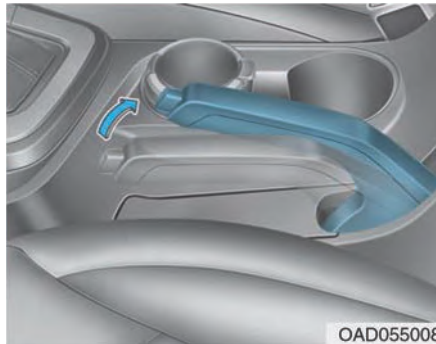

با شمارش تعداد «تق» های ترمز دستی در هنگام کشیدن کامل آن، کورس آن را چک کنید. همچنین ترمز دستی به تنهایی باید بتواند خودرو را در یک شیب نسبتاً تند نگه دارد و اگر کورس آن کمتر یا بیشتر بود، توصیه می‌شود به نمایندگی مجاز شرکت کرمان موتور مراجعه نمایید.

کورس ترمز دستی: « ۵ تا ۶ » «تق» با نیروی ۲۰ kg (۴۴ lbs, ۱۹۶ N)

### هشدار!

برای جلوگیری از آسیب‌های شدید و مرگ، هنگام استفاده از مایع شیشه شور موارد زیر را رعایت کنید:

- هرگز از ضد یخ رادیاتور به عنوان ضد یخ در آب پاش خودرو استفاده نکنید.
- مایع خنک‌کننده رادیاتور در صورت پاشیدن روی شیشه جلو آن را کثیف کرده و به شدت دید را محدود و ممکن است حادثه ساز شود. از این گذشته ریختن این مایع روی بدنه خودرو هم برای آن مضر است و رنگ خودرو را تخریب می‌کند.
- مایع شوینده مخصوص حاوی الکل است و ممکن است تحت شرایط خاص مشتعل شود. مواظب باشید که جرقه یا شعله با مایع شوینده و یا مخزن آن تماس برقرار نکند. زیرا می‌تواند ضررهای جانی به دنبال داشته باشد.
- مایع شیشه‌شور برای انسان و حیوان سمی است. لذا از خوردن و دست زدن به آن اجتناب کنید زیرا خوردن آن خطر مسمومیت شدید و مرگ به دنبال دارد.
- مایع شیشه شور را دور از دسترس کودکان و حیوانات نگه دارید.

## فیلتر هوای موتور

### تعویض فیلتر هوا

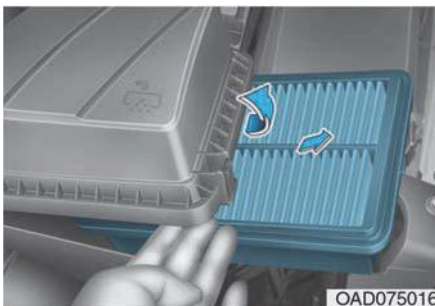

OAD075016

۲. قسمت داخلی فیلتر هوا را تمیز کنید.
۳. قسمت داخلی فیلتر هوا را تمیز کنید.
۴. فیلتر را تعویض نمایید.
۵. درپوش آن را با بست‌های مخصوص ببندید.
۶. از بسته شدن سفت درپوش اطمینان حاصل کنید.

موقع بازرسی می‌توانید فیلتر هوا را تمیز کنید. تمیز کردن فیلتر با استفاده از هوای فشرده صورت می‌گیرد.

از شستن یا فرو بردن این فیلتر در آب خودداری کنید، زیرا آب به فیلتر آسیب می‌رساند. اگر فیلتر آلوده است، آن را تعویض کنید.

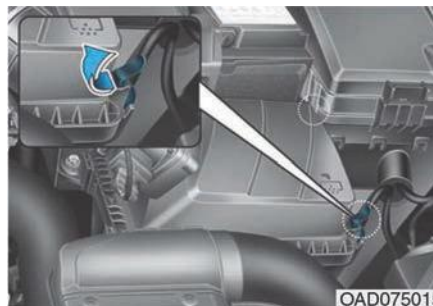

OAD075015

۱. بست‌های درپوش فیلتر هوا را شل کرده و آن را باز کنید.

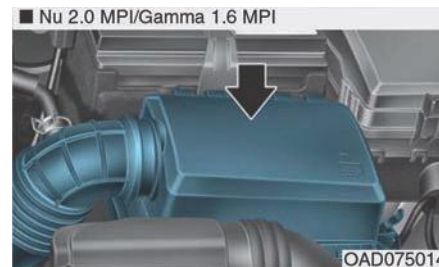

OAD075014

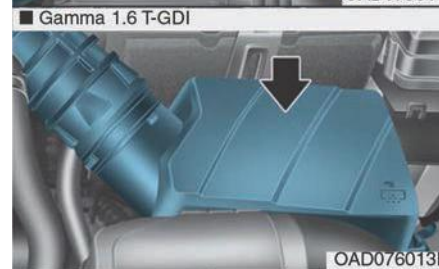

OAD076013L

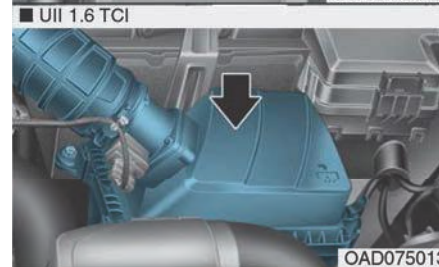

OAD075013



## فیلتر هوای سیستم تهویه مطبوع

### تعویض فیلتر

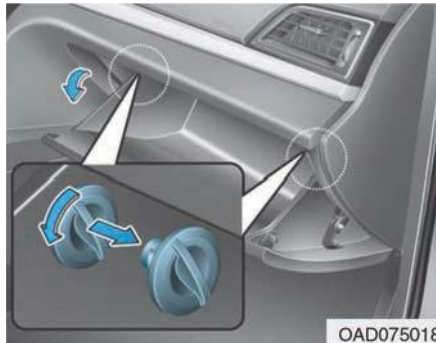

OAD075018

۱. داشبورد را باز کنید و بست‌های طرفین را خارج کنید.

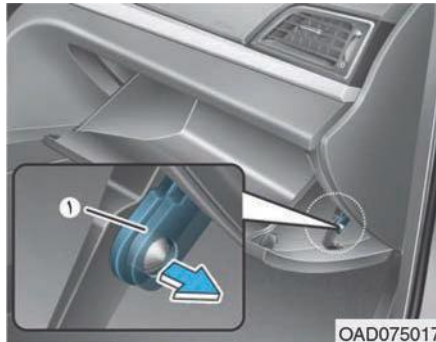

OAD075017

۲. در داخل داشبورد، بست نگهدارنده را باز کنید.

### بازدید فیلتر

فیلتر هوای سیستم تهویه مطبوع باید بر اساس جدول نگهداری تعویض شود.

اگر خودرو در شهرهای آلوده و غبارآلود و یا در جاده‌های پر گرد و غبار برای مدت طولانی کار کند، باید فیلتر کولر آن را زودتر و سریع‌تر تعویض نمود. موقع تعویض فیلتر کولر به شیوه زیر عمل کنید و دقت کنید که به اجزای دیگر خودرو آسیب نرسانید.

تعویض فیلتر باید بر اساس جدول نگهداری صورت گیرد.

### اطلاعات

فیلتر هوا را بر اساس جدول نگهداری تعویض کنید. اگر خودرو در مسیر پر گرد و غبار کار می‌کند، فیلتر را سریع‌تر از پیشنهاد جدول ابتدای این فصل تعویض کنید.

#### نکته :

- هرگز بدون فیلتر هوا رانندگی نکنید زیرا سبب سایش شدید موتور می‌شود.
- موقع باز کردن فیلتر هوا، دقت کنید تا گرد و غبار وارد هواکش نشود زیرا خطرناک است.
- توصیه می‌شود که از قطعات اصلی نمایندگی مجاز شرکت کرمان موتور استفاده کرده و کار تعویض را در همان‌جا انجام دهید زیرا استفاده از فیلترهای متفرقه می‌تواند به سنسور هوا و توربوشارژر آسیب برساند.



## تیغه‌های برف پاک‌کن

### بازدید تیغه‌ها

آلودگی شیشه جلو یا تیغه‌های برف پاک‌کن به مواد خارجی می‌تواند کارایی آن را کم کند. معمولاً این تیغه‌ها در اثر برخورد حشرات، شیره گیاهان و درختان، و محلول‌های واکس کارواش‌ها آلوده می‌شوند. اگر برف پاک‌کن‌ها خوب تمیز نمی‌کنند، شیشه و تیغه را با تمیزکننده‌های خوب و شوینده‌های متوسط تمیز کنید و کاملاً آن را با آب تمیز بشویید.



OPD076023

### نکته :

برای جلوگیری از آسیب دیدن تیغه‌ها برف پاک‌کن:

- هرگز از بنزبن، نفت سیاه و تینر و یا دیگر حلال‌ها برای تمیز کردن آن استفاده نکنید.
- سعی نکنید که با دست برف پاک‌کن‌ها را حرکت دهید.
- از تیغه‌های غیر اصل استفاده نکنید.

### اطلاعات

تجربه نشان داده است که واکس‌های داغی که در کارواش‌های اتوماتیک استفاده می‌شود، تمیز کردن شیشه جلو را دشوارتر می‌کند.

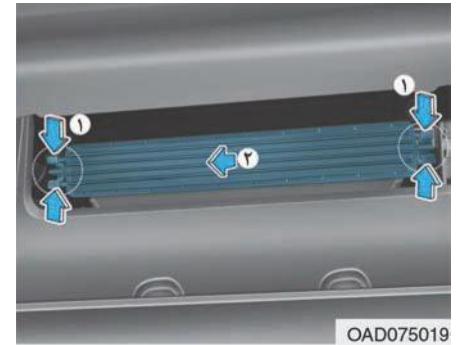

OAD075019

### نکته :

۵. فیلتر هوای جدید را جایگزین کنید.
۶. برای بستن عکس روند باز کردن عمل کنید.

بعد از تعویض فیلتر کولر، آن را صحیح نصب کنید؛ در غیر این صورت، سیستم سرو صدا و نویز خواهد داشت و کارایی فیلتر کم می‌شود. برای نصب به جهت علامت (↓) توجه داشته باشید.

۳. قفل (۱) واقع در دو طرف داشبورد را مانند شکل بالا فشار دهید. به این ترتیب پین‌های بست آزاد شده و داشبورد آزاد می‌شود.
۴. درپوش فیلتر (۲) را با فشار بست (۱) باز کنید.

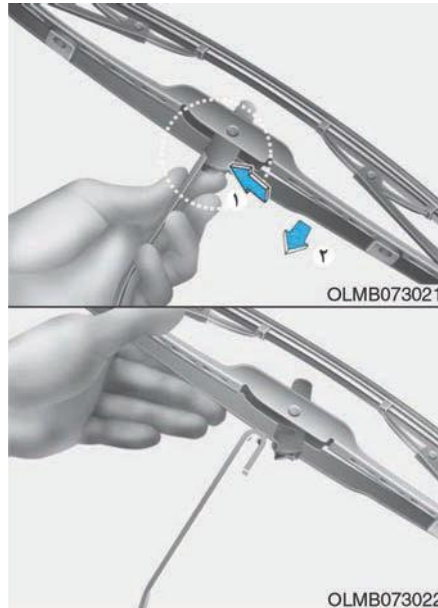

۲. بست را فشار داده و مجموعه تیغه را به سمت پایین بکشید.
۳. آن را از روی بازوی برف پاک‌کن خارج کنید.
۴. برای نصب، عکس این روند عمل کنید.

## نوع A

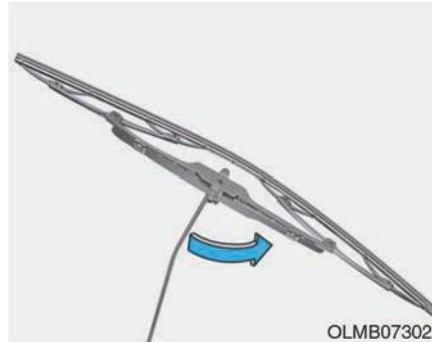

۱. بازوی برف پاک‌کن را بالا آورده و مجموعه تیغه را بگردانید تا بست‌های قفل‌کننده پلاستیکی آن نمایان شود.

## تعویض تیغه برف پاک‌کن

اگر تیغه‌ها درست تمیز نمی‌کنند، احتمالاً ترک خورده و یا سائیده شده‌اند و باید تعویض شوند.

### نکته :

برای جلوگیری از آسیب دیدن بازوهای برف پاک‌کن و دیگر اجزای آن، هرگز آن را با دست حرکت ندهید.

### نکته :

استفاده از تیغه برف پاک‌کن متفرقه می‌تواند موجب خرابی برف پاک‌کن شود.

### احتیاط !

مواظب باشید که برف پاک‌کن روی شیشه نیافتد زیرا سبب ایجاد خراش و ترک در آن می‌شود.

## نوع B

۵. مجموعه تیغه برف پاک‌کن جدید را با انجام عکس روند فوق نصب کنید.
۶. بازوی تیغه را بر روی شیشه جلو بگردانید.



۳. همزمان با فشار قفل (۳) تیغه برف پاک‌کن (۴) را پایین بیاورید.



۴. تیغه برف پاک‌کن را از بازوی برف پاک‌کن باز کنید (۵).



۱. بازوی برف پاک‌کن را بالا بیاورید.



۲. بست تیغه برف پاک‌کن (۱) را بالا بیاورید و سپس مجموعه تیغه (۲) را پایین کشیده و خارج کنید.

## باتری

### برای سرویس بهتر باتری موارد زیر را رعایت کنید

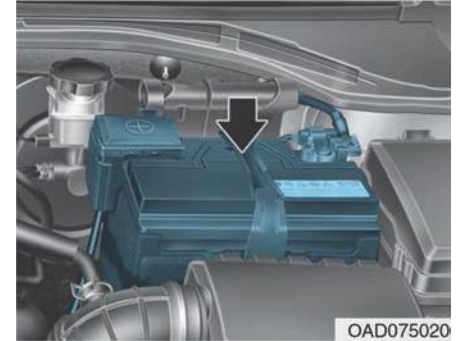

- همیشه باتری را سفت ببندید.
- قسمت فوقانی باتری را تمیز و خشک نگه دارید.
- ترمینال ها و اتصالات باتری را تمیز و سفت نموده و با گریس مخصوص گریس کاری کنید.
- بلافاصله آب باتری خارج شده از باتری را با محلول آب و جوش شیرین تمیز کنید.
- اگر برای مدت طولانی از خودرو استفاده نمی کنید، سیم های باتری را باز کنید.

### اطلاعات

معمولا باتری اصلی خودرو نیازی به نگهداری ندارد و اگر خودرو شما باتری دارد که روی جداره آن عبارت های **LOWER** و **UPPER** درج شده است، می توانید سطح آب باتری آن را چک کنید. در این حالت سطح آب باتری باید بین **LOWER** و **UPPER** باشد. اگر سطح آب باتری پایین است، باید آب مقطر به آن اضافه کنید (هرگز اسید سولفوریک و یا الکترولیت های دیگر به باتری اضافه نکنید). موقع ریختن آب باتری در باتری، مواظب باشید که روی باتری و یا اجزای مجاور آن نریزد و از سرریز نمودن باتری خودداری کنید زیرا سبب خوردگی قطعات دیگر می شود. بعد از آن، درپوش های باتری را سفت ببندید. توصیه می کنیم که در این موارد به نمایندگی مجاز شرکت کرمان موتور مراجعه نمایید.

### هشدار!

برای جلوگیری از آسیب های جدی و مرگ، همیشه از دستورالعمل های زیر در موقع کار روی باتری و یا در نزدیکی آن خودداری نمایید:

همیشه موقع کار با باتری دستورالعمل های زیر را با دقت خوانده و از آن های تبعیت کنید.



از عینک های مخصوص کار با باتری استفاده کنید تا از چشمان شما در مقابل پاشیدن اسید مراقبت نماید.



هر نوع شعله، جرقه یا مواد دودزا را از باتری دور نگه دارید.



هیدروژن، گازی با قدرت احتراق بالا است و همیشه در باتری وجود دارد و ممکن است در صورت ایجاد جرقه منفجر شود.



باتری را دور از دسترس کودکان نگه دارید.



(ادامه دارد)

## برچسب ظرفیت باتری

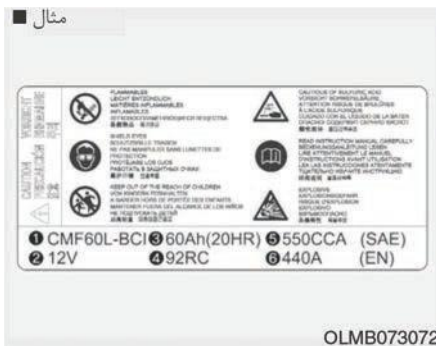

\* تصویر برچسب واقعی باتری ممکن است با این شکل متفاوت باشد.

۱. مدل باتری هیوندای: AGM60L-DIN

۲. ولت: ولتاژ اسمی ۱۲

۳. ۶۰Ah (۲۰HR): ظرفیت اسمی (برحسب آمپر ساعت)

۴. ۱۰۰RC: ظرفیت ذخیره اسمی باتری (برحسب دقیقه)

۵. ۶۴۰CCA: جریان تست سرد آمپر در استاندارد SAE

۶. ۵۱۲A: جریان تست سرد در آمپر در استاندارد EN

(ادامه)

- هرگز سعی نکنید که باتری را در موقعی شارژ نمایید که سیم های باتری به باتری متصل هستند.
- سیستم جرقه الکتریکی با ولتاژ بالا کار می کند. از دست زدن به این اجزا در هنگام کار کردن موتور و یا باز بودن سوئیچ خودداری نمایید.
- مواظب باشید که کابل های مثبت و منفی باتری به باتری به هم نخورند. زیرا سبب ایجاد جرقه می شود.
- باتری به باتری با باتری کم و یا یخ زده می تواند سبب ترکیدن باتری و یا انفجار آن شود.

### نکته :

از وصل کردن وسایل الکترونیکی غیرمجاز به باتری خودداری کنید، زیرا سبب دشارژ شدن باتری می شوند. هرگز از وسایل غیرمجاز استفاده نکنید.

(ادامه)



باتری حاوی اسید سولفوریک است. از تماس اسید باتری با دست، چشم و پوست و لباس یا نقاشی روی بدنه خودرو خودداری کنید. اگر آب باتری وارد چشم های شما شد، چشم خود را با آب تمیز برای مدت ۱۵ دقیقه بشویید و بلافاصله به پزشک مراجعه کنید. اگر آب باتری روی پوست شما ریخت، کاملاً سطح تماس را بشویید و اگر احساس درد یا سوزش می کنید، حتماً به پزشک مراجعه کنید.

- موقع بالا آوردن بدنه پلاستیکی باتری، فشار زیاد روی آن می تواند سبب نشت اسید باتری و آسیب دیدن دست ها و بدن فرد شود. همیشه باتری را به کمک حامل مخصوص بالا آورده و یا دست های خود را در گوشه های مقابل آن قرار دهید.
- هرگز باتری یخ زده رو باتری به باتری نکنید.

(ادامه دارد)

## تنظیم مجدد آیت‌ها

- بعد از خالی شدن باتری و یا باز کردن آن، دستگاه‌ها و وسایل خودرو باید مجدداً تنظیم شوند.
- شیشه بالابر برقی (فصل ۳ را ملاحظه کنید).
  - سانروف (فصل ۳ را ملاحظه کنید).
  - کامپوتر سفری (فصل ۳ را ملاحظه کنید).
  - سیستم کنترل تهویه مطبوع (فصل ۳ را ملاحظه کنید).

(ادامه)

- باتری باید از روی خودرو پیاده و در جایی با تهویه مناسب قرار گیرد.
  - در هنگام شارژ مراقب باتری باشید و در صورتی که گاز از آن متصاعد می‌شود (به شدت می‌جوشد) و یا اگر دمای آب باتری هر سل بیشتر از  $49^{\circ}\text{C}$  ( $120^{\circ}\text{F}$ ) است، شارژ را متوقف یا کم کنید.
  - موقع قطع کردن باتری، سیم منفی باتری باید اول باز شود و آخر بسته شود.
  - برای قطع شارژ باتری به صورت زیر عمل کنید:
۱. کلید خاموش / روشن شارژ باتری را خاموش کنید.
  ۲. بست منفی را از روی ترمینال منفی باتری باز کنید.
  ۳. بست مثبت را از روی ترمینال مثبت باتری باز کنید.

## شارژ مجدد باتری

- باتری نصب شده روی خودرو یک باتری با پایه کلسیم است و نیازی به نگهداری ندارد.
- اگر باتری زود خالی می‌شود (برای مثال چون هنگام پارک خودرو، چراغ‌های آن روشن مانده است)، باتری را با شارژ آرام تا ۱۰ ساعت شارژ کنید.
  - اگر باتری به خاطر بار الکتریکی بالا در هنگام استفاده از خودرو به تدریج خالی می‌شود، آن را با آمپر  $30\text{A}$  -  $20$  تا دو ساعت شارژ کنید.

### ⚠ هشدار!

موقع شارژ نمودن باتری، نکات احتیاطی زیر را رعایت کنید:

- قبل از انجام فعالیت‌های نگهداری و یا شارژ مجدد باتری، تمامی وسایل خودرو را خاموش و موتور را نیز خاموش کنید.
- از کشیدن سیگار و یا ایجاد جرقه و شعله در نزدیکی باتری خودداری کنید.
- موقع کنترل باتری در زمان شارژ از عینک محافظ استفاده کنید.

(ادامه دارد)

## چرخ و لاستیک

### مراقبت از لاستیک‌ها

برای نگهداری صحیح، ایمنی و حداکثر صرفه جویی در مصرف سوخت، همیشه باید لاستیک‌ها را تا فشار تعیین شده باد کنید و محدوده بار و توزیع وزن پیشنهادی برای خودرو خود را رعایت کنید.

### بررسی فشار باد لاستیک در حالت

#### سرد

تمامی چرخ‌ها و از جمله چرخ زاپاس باید موقعی که سرد هستند، چک شوند. منظور از لاستیک سرد این است که لاستیکی است که سه ساعت حرکت نکرده و یا کمتر از ۱/۶ کیلومتر حرکت کرده است.

فشار بادهای پیشنهادی باید رعایت شود تا بهترین رانندگی، جابه‌جایی عالی و حداقل ساییش لاستیک امکان‌پذیر شود. در فصل ۸ «لاستیک‌ها و چرخ‌ها» فشار بادهای پیشنهادی آرایه شده است.



OAD085007L

تمامی مشخصات (اندازه و فشار باد) را می‌توان روی برجسب‌های خودرو ملاحظه کرد.

### هشدار!

#### کم بادی لاستیک

کم بادی شدید لاستیک (۷۰kpa یا بیشتر) می‌تواند سبب گرم شدن لاستیک، ترکیدگی، باز شدن آج‌ها و دیگر عیوبی شود که سبب کاهش کنترل بر خودرو و تصادفات منجر به جرح و یا فوت می‌شود. ریسک کم بادی لاستیک در روزهای گرم و زمان رانندگی زیاد با سرعت بالا، بیشتر است.

### احتیاط!

- کم بادی لاستیک سبب سائیدگی بیش‌ازحد، امکان جابجایی کم و افزایش مصرف سوخت می‌گردد. هم‌چنین امکان کج شدن رینگ و چرخ وجود دارد. همیشه باد لاستیک را تنظیم کنید و اگر نیاز به باد کردن هست، توصیه می‌شود که این کار در نمایندگی مجاز شرکت کرمان موتور انجام شود.
- فشار زیاد لاستیک هم سبب کوبیدن و ساییش شدید در مرکز آج لاستیک و افزایش خطر جاده می‌شود.



### ⚠ احتیاط !

فشار باد لاستیک گرم شده بالا است، توصیه می‌شود فشار تایر سرد معمولاً ۲۱ الی ۴۸ کیلوپاسکال بیشتر نباشد. هرگز برای تنظیم باد، باد لاستیک گرم را خالی نکنید زیرا سبب کم باد شدن آن می‌شود. مطمئن شوید که والف لاستیک را مجدداً نصب می‌کنید. بدون این درپوش‌ها امکان ورود رطوبت و آلودگی به داخل هسته شیر و نشستی هوا وجود دارد. اگر والف گم شد، حتماً در سریع‌ترین زمان یکی دیگر را نصب کنید.

### ⚠ هشدار !

باد لاستیک کم بادی یا افزایش باد لاستیک سبب کاهش عمر لاستیک می‌شود و اثر نامطلوبی روی جابه‌جایی و حرکت خودرو دارد و می‌تواند سبب خرابی ناگهانی لاستیک شود. این امر سبب از دست رفتن کنترل خودرو و جراحات‌های بدنی می‌شود.

### ⚠ احتیاط !

فشار باد لاستیک

همیشه موارد زیر را رعایت کنید:

- همیشه فشار باد لاستیک را وقتی اندازه بگیرید که هوا سرد است. (بعد از پارک کردن خودرو برای مدت حداقل سه ساعت و یا بعد از ۱/۶ کیلومتر رانندگی بعد از استارت زدن)
- همیشه هنگام تنظیم باد، فشار باد زاپاس را هم چک کنید.
- هرگز بار اضافی به خودرو نزنید. دقت کنید که روی باربند خودرو هم بار اضافی نزنید.
- لاستیک‌های سائیده و قدیمی ممکن است سبب تصادف شوند. اگر آج لاستیک سائیده باشد و یا لاستیک‌ها آسیب دیده باشند، آن‌ها را تعویض کنید.

### کنترل فشار باد لاستیک

لاستیک‌ها را هر ماه یک‌بار یا بیشتر چک کنید. همچنین در این مدت فشار باد زاپاس را چک کنید.

### نحوه چک کردن فشار باد لاستیک

برای کنترل نمودن فشار باد لاستیک از یک فشارسنج با کیفیت استفاده کنید. برای فشار باد لاستیک از بازدید چشمی استفاده نکنید زیرا اصولی نیست. لاستیک‌های رادیال حتی موقع کم بادی هم، ظاهراً تنظیم شده به نظر می‌آیند.

همیشه موقعی فشار باد لاستیک را چک کنید که سرد باشد و منظور از لاستیک سرد لاستیکی است که ۳ ساعت است خودرو حرکت نکرده و یا تنها ۱/۶ کیلومتر را پیموده است.

برای کنترل فشار لاستیک، والف را باز و فشارسنج را به داخل آن فشار دهید تا فشار باد لاستیک را اندازه بگیرید. اگر فشار باد لاستیک سرد با فشارهای توصیه شده هم‌خوانی دارد در آن صورت دیگر نیاز به تنظیم باد نیست و اگر فشار باد لاستیک پایین است، به آن باد بزنید تا زمانی که فشار آن به فشار پیشنهادی برسد.



بدون لاستیک زاپاس

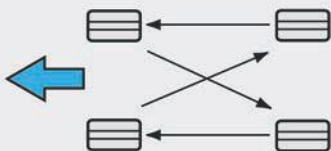

ODH073802

موقع تعویض چرخشی لاستیک ها، حتما سایش  
لنت ترمزها را چک کنید.

### اطلاعات

تعویض چرخشی لاستیک‌های رادیال با  
الگوی آج نامتقارن تنها باید بین جلو و عقب  
خودرو باشد و از جابه‌جا کردن آن‌ها بین  
راست و چپ خودرو خودداری کنید.

(ادامه)

- فراموش نکنید که باد لاستیک زاپاس را هم چک کنید. شرکت کرمان موتور توصیه می‌کند که فشار باد لاستیک زاپاس را هم‌زمان با کنترل فشار بقیه لاستیک‌ها، چک کنید.

### تعویض چرخشی لاستیک‌ها

برای تعادل سایش آج، توصیه می‌شود که لاستیک‌ها بعد از هر ۱۲۰۰۰ کیلومتر حرکت و یا زودتر در صورت سایش، به‌صورت چرخشی تعویض شوند. موقع تعویض چرخشی لاستیک‌ها، وجود سایش غیر یکنواخت و آسیب‌دیدگی را چک کنید. سایش غیرعادی معمولاً ناشی از صحیح نبودن فشار باد، بالانس نادرست چرخ، و جفت نبودن آن‌ها، ترمزهای شدید و یا دوره‌های شدید است. هرگونه ورم و بادکردگی کف و کناره‌های لاستیک را چک کنید و در صورت مشاهده این موارد، حتماً لاستیک را تعویض نمایید. اگر اصطلاحاً لاستیک سیم زده بود، باید تعویض شود و بعد از تعویض چرخشی، باید فشار باد لاستیک‌های عقب و جلو براساس مشخصات بوده و سفت بودن پیچ‌های چرخ را چک کنید و از آن مطمئن شوید.

اگر فشار باد لاستیک بالا است، باد درون آن را با فشار زانده فلزی وسط شیر باد لاستیک، خالی کنید. مجدداً فشار باد را با گیج باد چک کنید. حتماً بعد از پایان کار، ولف را ببندید. این ولف‌ها مانع نشستی باد و ورود آلودگی و رطوبت به داخل شیر باد می‌شوند.

**هشدار!**

- همیشه فشار باد لاستیک و سائیدگی و آسیب‌دیدگی آن را چک کنید و از گیج فشار باد مناسب استفاده نمایید.
- لاستیک‌های کم باد یا پرباد به‌صورت غیر یکنواخت سائیده می‌شوند و این سبب ضعف حرکتی و افت کنترل خودرو در نتیجه خرابی ناگهانی لاستیک و تصادفات منجر به جرح و فوت می‌گردد. فشار باد پیشنهادی برای لاستیک سرد در این کتابچه و نیز روی برچسب واقع در ستون میانی سمت راننده درج شده است.
- لاستیک‌های سائیده شده خطرناک هستند و ممکن است سبب تصادف شوند. همیشه لاستیک‌های سائیده و یا دارای سایش غیر یکنواخت و آسیب دیده را تعویض کنید.

(ادامه دارد)

## هشدار!

موقع تعویض لاستیک‌ها، بعد از طی حدود ۱۰۰۰ کیلومتر مجدداً پیچ‌های بستن چرخ‌ها را چک کنید. اگر فرمان لرزش دارد و یا خودرو موقع رانندگی می‌لرزد، این به معنای بالانس نبودن چرخ‌ها است. در صورت عدم حل این مشکل، توصیه می‌شود که خودرو را جهت بازدید و بررسی به نمایندگی مجاز شرکت کرمان موتور ببرید.

## نکته :

وزن بالانس نادرست چرخ‌ها می‌تواند به رینگ چرخ آسیب برساند و بنابراین همیشه از چرخ‌های با وزن بالانس استاندارد استفاده کنید.

## تعویض لاستیک



اگر لاستیک به صورت یکنواخت سائیده شده است، علامت سایش آج به صورت یک نوار توپر در داخل آج ظاهر می‌شود. این نوار نشان‌دهنده آن است که کمتر از ۱/۶ میلی‌متر آج باقی مانده است. در این وضعیت، لاستیک را باید عوض کنید. هرگز منتظر نشوید که این نوار در کل آج پیدا شود و سپس لاستیک را تعویض کنید.

## هشدار!

- برای تعویض چرخشی از زاپاس‌های فشرده استفاده نکنید.
- هرگز و تحت هیچ شرایطی لاستیک‌های رادیال و انواع دیگر را با هم استفاده نکنید زیرا سبب مشکلاتی در حرکت خودرو می‌شوند که ممکن است سبب تصادفات منجر به جرح و فوت و یا آسیب مالی شوند.

## تنظیم و جفت نمودن چرخ و بالانس آن

چرخ‌های خودروی شما در کارخانه با دقت جفت و بالانس شده‌اند تا بیشترین طول عمر و بالاترین کارایی را داشته باشند.

در اغلب موارد، شما نیازی به تنظیم مجدد چرخ‌ها ندارید. اما اگر شاهد آسایش غیرعادی لاستیک و یا کشیده شدن خودرو به یک‌طرف شدید، در آن صورت باید آن‌ها را تنظیم کنید.

اگر خودرو شما موقع رانندگی روی جاده یکنواخت لرزش دارد، باید مجدداً چرخ‌ها را بالانس کنید.

## هشدار!

- لاستیک‌های سائیده، آسیب دیده و دارای سایش غیر یکنواخت را تعویض کنید. لاستیک‌های سائیده سبب کاهش کارایی ترمزی و کنترل فرمان و کشش خواهند شد.
- خودروی شما به چرخ‌هایی که توانایی کنترل و رانندگی ایمن را فراهم آورند، مجهز شده است. از چرخ و لاستیک‌هایی با اندازه متفاوت با چرخ‌ها و لاستیک‌هایی که به صورت اصلی روی خودروی شما نصب شده اند، استفاده نکنید، این امر می‌تواند روی کارایی و ایمنی تأثیر بگذارد که ممکن است است به از دست رفتن کنترل و آسیب جدی شود. هنگام تعویض چرخ‌ها مطمئن شوید که نوع، اندازه، تسمه، برند و ظرفیت حمل بار چرخ‌ها یکسان هستند.

(ادامه دارد)

(ادامه)

- استفاده از چرخ و لاستیک‌هایی با اندازه متفاوت با اندازه پیشنهادی سبب ایجاد مشکلات غیر معمولی و کنترل ضعیف و در نتیجه تصادفات جدی می‌گردد.
- هنگام تعویض لاستیک‌ها (یا چرخ‌ها) توصیه می‌شود که هر دو چرخ جلو و یا هر دو چرخ عقب را تعویض کنید. تعویض یک لاستیک می‌تواند روی کنترل خوردو به شدت تأثیر بگذارد.
- سیستم ترمز **ABS** با مقایسه سرعت چرخ‌ها عمل می‌کند. اندازه لاستیک روی سرعت چرخ اثر دارد و موقع تعویض لاستیک‌ها، هر ۴ لاستیک باید دارای همان اندازه‌ای باشند که در ابتدای زمان تحویل خودرو بودند. استفاده از لاستیک‌های متفاوت سبب می‌شود که سیستم ترمز **ABS** و سیستم کنترل الکترونیکی یا **ESC** (در صورت مجهز بودن) درست کار نکند.

## تعویض زاپاس فشرده

### (در صورت مجهز بودن)

لاستیک زاپاس فشرده عمر آج کمتری نسبت به لاستیک‌های عادی دارد. این لاستیک را وقتی عوض کنید که نوارهای سایش آج روی لاستیک پدیدار شوند. لاستیک زاپاس تعویضی باید دارای اندازه و طرحی مشابه با لاستیک اولیه باشد و باید روی همان چرخ و رینگ نصب شود. لاستیک زاپاس با سایز فشرده روی رینگ عادی نصب نمی‌شود و رینگ لاستیک زاپاس فشرده هم برای نصب لاستیک عادی مناسب نیست.

## تعویض رینگ

موقع تعویض رینگ به هر دلیلی، مطمئن شوید که چرخ‌های جدید از نظر قطر، عرض زه، بیرون زدگی و خمیدگی با لاستیک کارخانه یکی باشند.



## ۱. نام سازنده و برند لاستیک

نام سازنده یا برند روی آن نمایش داده شده است.

## ۲. اندازه لاستیک

در جداره لاستیک اندازه آن درج شده است و شما موقع انتخاب لاستیک جایگزین برای خودرو خود به این مشخصات نیاز دارید. در زیر توضیحات و تعریف حروف و شماره‌های روی لاستیک درج شده است.

نمونه‌ای از اندازه لاستیک:

(این شماره‌ها تنها برای نمونه هستند و ممکن است اندازه لاستیک شما متفاوت باشد)

205/65R16 95H

205 - عرض لاستیک برحسب میلی متر

65 - نسبت منطری. نسبت میان ارتفاع و عرض لاستیک است.

R - کد ساخت لاستیک (رادیال)

16 - قطر داخلی لاستیک برحسب اینچ

95 - شاخص بار، کد عددی مربوط به حداکثر بار قابل تحمل لاستیک

بعد از نصب لاستیک‌های جدید مطمئن شوید که بالانس شده‌اند. این امر سبب راحتی رانندگی با خودرو و افزایش عمر لاستیک می‌شود. به‌علاوه، لاستیک همیشه باید در صورت جدا شدن از رینگ بالانس شود.

## برچسب‌های روی جداره لاستیک

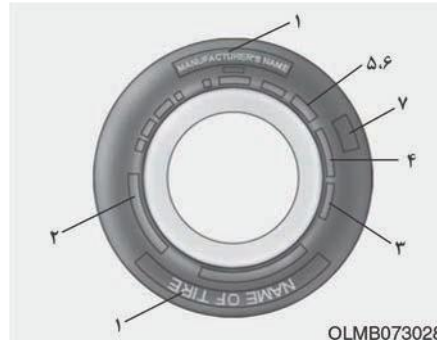

OLMB073028

این اطلاعات مشخصات اصلی لاستیک را بیان می‌کنند و در آن شماره شناسه لاستیک (TIN) برای تاییدیه استاندارد ایمنی بیان شده است. TIN را می‌توان برای شناسایی لاستیک در صورت نیاز به فراخوانی استفاده نمود.

## هشدار!

استفاده از چرخ با اندازه نادرست، روی عمر بلبرینگ و چرخ اثر نامطلوب دارد و سبب کاهش قابلیت ترمز و توقف خودرو، مشخصات جابه‌جایی و فاصله تا زمین، فاصله بدنه تا لاستیک، فاصله زنجیر چرخ و نیز اثر نامطلوب روی کار سرعت‌سنج و کیلومتر خودرو می‌شود و حتی کارایی چراغ‌های جلو ارتفاع سپر را هم کم می‌کند.

## کشش لاستیک

اصطکاک لاستیک با سطح جاده در هنگام رانندگی با لاستیک‌های سائیده کم می‌شود و نیز رانندگی با لاستیک‌هایی که درست باد نشده‌اند و یا هنگام رانندگی روی سطوح لغزنده، اصطکاک کاهش می‌یابد. تایرها بعد از نخ نما شدن باید تعویض شوند. در صورت سائیده بودن لاستیک در هنگام بارندگی، برف و یخ آرام‌تر رانندگی کنید تا کنترل خودرو بهتر انجام شود.

## تعمیر و نگهداری لاستیک

علاوه بر باد مناسب، میزان فرمان صحیح به کاهش فرسایش تایر کمک می‌کند. اگر متوجه سائیدگی غیر یکنواخت لاستیک شدید، در آن صورت باید برای تنظیم چرخ‌ها به نمایندگی مجاز شرکت کرمان موتور مراجعه کنید.

### ۳. کنترل عمر لاستیک (TIN): شماره شناسایی لاستیک

تمامی لاستیک‌هایی که بیش از ۶ سال عمر دارند (با توجه به تاریخ تولید و از جمله لاستیک زاپاس)، باید با لاستیک‌های نو جایگزین شوند. تاریخ تولید لاستیک روی جداره لاستیک و احتمالاً روی داخل لاستیک درج شده است و کد DOT را نشان می‌دهد. این کد یک سری از شماره‌ها روی لاستیک است که متشکل از عدد و حروف انگلیسی است. تاریخ تولید لاستیک چهار حرف آخر کد DOT است.

#### DOT: XXXX XXXX OOOO

بخش جلویی کد DOT به معنای شماره کد کارخانه، اندازه لاستیک و الگوی آج و چهار رقم آخر هفته و سال تولید را نشان می‌دهند. مثلاً: DOT XXXX XXXX 1617 نشان می‌دهد که این لاستیک در هفته ۱۶ سال ۲۰۱۷ تولید شده است.

### شاخص‌های سرعت لاستیک

نمودار زیر شاخص‌های سرعت مختلفی را نشان می‌دهد که در حال حاضر در لاستیک خودروهای سواری استفاده می‌شود. شاخص سرعت بخشی از اندازه لاستیک روی جداره لاستیک است. این علامت متناظر با حداکثر سرعت ایمن کاری مشخص شده برای لاستیک است.

علامت شاخص سرعت	حداکثر سرعت
S	۱۸۰ km/h (۱۱۲ mph)
T	۱۹۰ km/h (۱۱۸ mph)
H	۲۱۰ km/h (۱۳۰ mph)
V	۲۴۰ km/h (۱۴۹ mph)
W	۲۷۰ km/h (۱۶۸ mph)
Y	۳۰۰ km/h (۱۸۶ mph)

H - علامت شاخص سرعت. نمودار شاخص سرعت این فصل را ملاحظه کنید. در آن جا اطلاعات بیشتر ارائه شده است.

### اندازه رینگ

روی رینگ چرخ خودرو هم اطلاعات مهمی درج شده است که موقع تعویض رینگ به آن نیاز است. در زیر معنای حروف و علائم روی رینگ بیان می‌شود.

نمونه‌ای از عبارت درج شده روی رینگ:

6.5JX16

- 6.5 - عرض زه برحسب اینچ
- J - علامت نمای زه
- 16 - قطر زه برحسب اینچ

**۷. درجه بندی کیفی یکنواخت لاستیک**  
درجات کیفیت را می توان در روی جداره لاستیک بین شانه های زه و حداکثر عرض پیدا کرد. به عنوان مثال:

TREADWEAR 200  
TRACTION AA  
TEMPERATURE A

### سایش آج

میزان سایش آج مقداری است که براساس نرخ سایش لاستیک در هنگام تست تحت شرایط کنترل شده در تست های رسمی به دست می آید. به عنوان مثال، لاستیک گرید ۱۵۰ یک و نیم برابر زودتر از سایش در تست رسمی ساییدگی پیدا می کند.

اما کارایی نسبی لاستیک ها به شرایط واقعی استفاده از آن ها بستگی دارد و همواره به خاطر تغییرات و عادات رانندگی، سرویس ها و تفاوت در مشخصات جاده و آب و هوا تغییرات زیادی دارد.

حرف R به معنای ساختار لایه رادیال و حرف D به معنای ساختار قطری و یا بایاس است و منظور از حرف B ساختار لایه های تسمه ای است.

### ۵. حداکثر فشار باد مجاز

این شماره بیشترین میزان فشار هوایی را نشان می دهد که می تواند در لاستیک تحمل شود. هرگز بیشتر از این مقدار فشار لاستیک را بالا نبرید. برای آگاهی از فشار باد پیشنهادی به بخش اطلاعات لاستیک و بار روی آن مراجعه کنید.

### ۶. حداکثر بار اسمی

این شماره حداکثر بار را برحسب کیلوگرم و پوند قابل تحمل توسط لاستیک نشان می دهد. موقع تعویض لاستیک های خودرو، همیشه از لاستیکی استفاده کنید که بار اسمی آن با بار تعیین شده در کارخانه یکسان است.

## هشدار!

### عمر لاستیک

لاستیک ها با گذشت زمان فرسوده می شوند و حتی در صورت عدم استفاده هم این فرسودگی رخ می دهد. قطع نظر از سطح آج روی لاستیک، توصیه می شود که همیشه لاستیک را بعد از ۶ سال استفاده عادی تعویض کنید. حرارت ناشی از آب و هوای گرم و یا شرایط بارگذاری مکرر می تواند فرآیند فرسودگی لاستیک را تشدید کند. عدم توجه به این هشدارها ممکن است سبب ترکیدگی لاستیک و از دست رفتن کنترل خودرو و خسارت های جانی و مالی شود.

### ۴. ترکیب لایه ها و جنس لاستیک

لاستیک از چند لایه پارچه پوشیده شده با لاستیک تشکیل شده است. سازنده های لاستیک باید جنس لاستیک را هم اعلام کنند که شامل فولاد یا مفتول فولادی، نایلون، پولیستر و غیره است.

## هشدار!

### دمای لاستیک

درجه دمایی این لاستیک براساس لاستیکی تعیین شده است که درست باد شده و اضافه فشاری در آن نبوده است. سرعت زیاد، کم بادی و یا بار زیاد با هم و یا جداگانه می توانند سبب گرم شدن لاستیک و خرابی یا ترکیدن ناگهانی آن شوند. این امر می تواند سبب از دست رفتن کنترل خودرو صدمات بدنی و مرگ شود.

## دمای A, B & C

درجات دما A (بالاترین درجه)، B و C هستند که نشان دهنده مقاومت در برابر تولید حرارت و توان آن برای اتلاف حرارت در موقع تست لاستیک شرایط کنترل شده با یک چرخ آزمایشی است. دمای بالای مداوم می تواند سبب شود که جنس لاستیک خراب و عمر آن کم شود و دمای زیاد می تواند منجر به خرابی ناگهانی لاستیک شود. درجات B و A نشان دهنده سطح بالای کارایی در تست های آزمایشگاهی روی چرخ نسبت به حداقل کارایی مورد نیاز قانونی است.

این گریدها در روی جداره های لاستیک درج شده اند و لاستیک های استاندارد و یا اضافی خودرو شما ممکن است براساس این گرید متفاوت باشند.

## اصطکاک - AA, A, B & C

گریدهای اصطکاک از بالاترین تا پایین ترین AA، A، B و C هستند. این گریدها یا درجات توان لاستیک برای توقف روی آسفالت خیس را نشان می دهند که تحت شرایط کنترل شده در سطوح آزمایشی تست آسفالت و بتن اندازه گیری می شود. لاستیک دارای درجه C ممکن است کارایی اصطکاکی ضعیفی داشته باشد.

## هشدار!

میزان اصطکاک لاستیک براساس تست های اصطکاک ترمزی مستقیم به دست می آید و شامل شتاب، دور زدن، شناوری و یا مشخصات اصطکاک پیک نمی شود.



## لاستیک با نسبت منظری پایین (لاستیک‌های پهن) (در صورت مجهز بودن)

لاستیک‌های با نسبت منظری پایین که نسبت منظری آن‌ها کمتر از ۵۰ است، اسپورت هستند. چون لاستیک‌های با نسبت منظری کم برای چابک‌جایی و ترمز گرفتن عالی هستند، رانندگی با آن‌ها راحت نیست و در مقایسه با بقیه لاستیک‌ها سرو صدای بیشتری دارند.

### نکته :

- چون جداره لاستیک با نسبت منظری کم (لاستیک پهن) باریک‌تر از لاستیک‌های عادی است، رینگ و لاستیک راحت‌تر آسیب می‌بینند و بنابراین به دستورات عمل‌های زیر توجه کنید:
- موقع رانندگی در جاده‌های ناهموار و یا جاده‌های صحرایی، با احتیاط رانندگی کنید زیرا لاستیک و رینگ ممکن است آسیب ببینند. بعد از رانندگی لاستیک و رینگ را بازدید کنید.
- موقع رانندگی روی چاله‌ها، گودال‌ها به آرامی عبور کنید به‌گونه‌ای که لاستیک‌ها و رینگ‌ها آسیب نبینند.
- اگر لاستیک ضربه خورد توصیه می‌شود که وضعیت آن را بازدید کرده و با نمایندگی مجاز شرکت کرمان موتور تماس بگیرید.
- برای جلوگیری از آسیب دیدن لاستیک، وضعیت لاستیک و فشار باد آن را در هر ۳۰۰۰ کیلومتر یک‌بار بازدید کنید.

### نکته :

- دیدن آسیب دیدگی لاستیک به صورت چشمی ساده نیست. اما اگر لاستیک اندکی آسیب ببیند که با چشم هم دیده نمی‌شود باید آن را کنترل و یا تعویض نمود زیرا آسیب دیدگی لاستیک می‌تواند سبب نشت باد و کم باد شدن آن شود.
- اگر لاستیک به خاطر رانندگی در جاده‌های ناهموار، گودال‌ها، چاله‌ها و جداول آسیب ببیند، مشمول گارانتی نخواهد شد.
- اطلاعات مربوط به لاستیک در روی کناره آن نصب شده است.



## فیوزهای خودرو

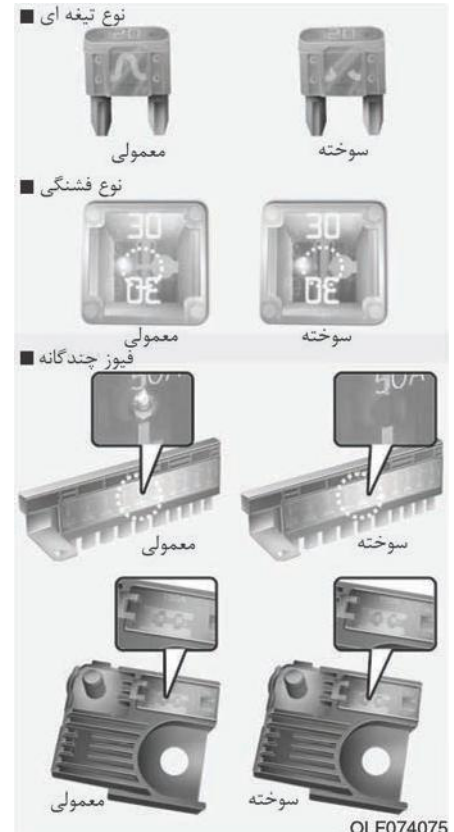

OLF074075

سیستم برقی خودرو به کمک فیوزها مانع آسیب‌های ناشی از اضافه بار الکتریکی می‌شود.

این خودرو ۲ (یا ۳) صفحه فیوز دارد که یکی از آن‌ها در قاب سمت راننده و دیگری در محفظه موتور نزدیک باتری قرار دارد.

اگر هر کدام از چراغ‌های خودروی شما، وسایل جانبی یا کنترل‌های آن درست کار نکنند، فیوز مربوط به مدار آن را چک کنید. قبل از تعویض فیوز سوخته، موتور را خاموش کرده و سوئیچ را ببندید و سپس سیم منفی باتری را باز کنید.

اگر فیوز سوخته باشد، قطعه داخل آن ذوب می‌شود. اگر سیستم برق کار نکند، ابتدا پانل فیوزهای سمت راننده را چک کنید.

همیشه فیوز سوخته را با فیوز مشابه تعویض کنید. اگر فیوز تعویضی هم بسوزد این به معنای وجود مشکل برقی است و دیگر از سیستم مربوطه استفاده نکنید و به نمایندگی مجاز شرکت کرمان موتور مراجعه کنید.

### اطلاعات

سه نوع فیوز مورد استفاده قرار می‌گیرد: نوع پره‌ای برای آمپرهای پایین و نوع فشنگی و چند فیوزی برای آمپرهای بالاتر استفاده می‌شود.

### هشدار!

#### تعویض فیوز

- هرگز فیوز را با چیز دیگری جایگزین نکنید و تنها از فیوز مشابه استفاده کنید.
- فیوز با ظرفیت بالاتر می‌تواند آسیب بزند و سبب آتش سوزی شود.
- هرگز به جای فیوز حتی موقتاً هم از سیم یا فویل آلومینیومی استفاده نکنید. این کار ممکن است سبب شود که سیم‌کشی خودرو آسیب ببیند و سبب آتش سوزی شود.

#### نکته :

از پیچ گوشستی و یا اشیاء فلزی دیگر برای باز کردن فیوز استفاده نکنید زیرا ممکن است سبب اتصال کوتاه و آسیب دیدن سیستم شود.

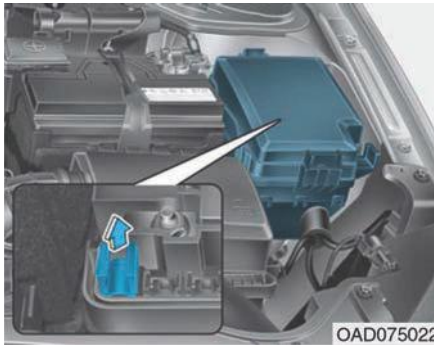
**نکته :**
**تعویض فیوزهای داخلی خودرو**

۳. فیوز مشکوک با عیب را مستقیم از جای خود خارج کنید. برای درآوردن فیوز از گیره مخصوص این کار استفاده کنید.
۴. فیوز باز شده در صورتی که سوخته باشد، جایگزین نمایید.
۵. فیوز جدید با ظرفیت مشابه را جا بزنید و از نصب شدن کامل آن اطمینان حاصل کنید. اگر فیوز شل شده است، حتماً به نمایندگی مجاز شرکت کرمان موتور مراجعه کنید.



۱. موتور و تمامی کلیدهای دیگر را خاموش کنید.
۲. درپوش صفحه فیوزها را باز کنید.

- موقع تعویض فیوز سوخته یا رله با فیوز یا رله جدید، مطمئن شوید که فیوز یا رله جدید به درستی جا زده شده است. درست نبستن فیوز و یا رله ممکن است سبب آسیب دیدن سیستم برقی و سیم‌کشی خودرو و آتش‌سوزی شود.
- از درآوردن فیوزها، رله‌ها و ترمینال‌های بسته شده با پیچ و مهره خودداری کنید. فیوزها، رله‌ها و ترمینال‌ها ممکن است درست بسته نشده باشد و این امر سبب آتش‌سوزی شود. اگر فیوزها، رله‌ها و ترمینال‌های بسته شده با پیچ و مهره سوخته شود حتماً به نمایندگی مجاز شرکت کرمان موتور مراجعه کنید.
- از گذاشتن اشیاء دیگر به غیر از فیوز و یا رله (مانند درآبور یا سیم) در ترمینال‌های رله و فیوز خودداری کنید. این کار می‌تواند سبب تماس نادرست و ایراد در سیستم شود.

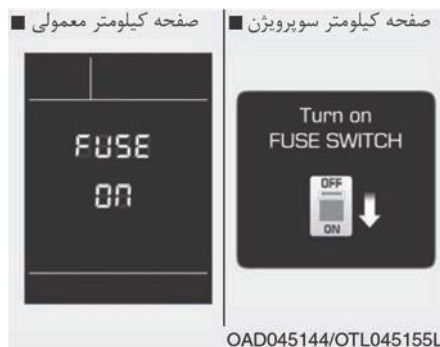

OAD045144/OTL045155L

اگر کلید خاموش باشد، پیغام فوق نمایش داده می شود.

### نکته :

- همیشه کلید فیوز را در هنگام رانندگی در وضعیت روشن (ON) قرار دهید.
- سوئیچ فیوز انتقال را مدام خاموش و روشن نکنید زیرا ممکن است آسیب ببیند.
- هنگام عدم استفاده از خودرو به مدت بیش از یک ماه، کلید فیوز را در وضعیت خاموش قرار دهید تا باتری دشارژ نشود.

## سوئیچ فیوز

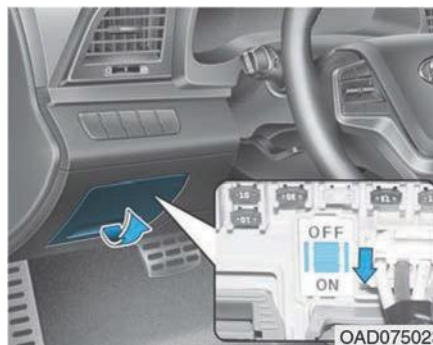

OAD075023

همیشه کلید فیوز را در وضعیت ON قرار دهید. اگر کلید را در وضعیت OFF یا خاموش قرار دهید، ممکن است بعضی از دستگاه‌های روی خودرو صفر (ریست) شوند و سوئیچ هوشمند ممکن است درست عمل نکند.

## اطلاعات

اگر فیوز جدید در دسترس ندارید از فیوز های روی پانل استفاده کنید و بدین منظور فیوز دستگاهی را که به آن نیاز ندارید را باز کنید و استفاده نمایید (مثل فیوز فنک خودرو)

اگر چراغ‌های جلو یا دیگر اجزای برقی کار نکنند و فیوزها درست و سالم باشند، در آن صورت بلوک فیوز موجود در محفظه موتور را چک کنید. اگر فیوز سوخته باشد، باید تعویض شود.

## فیوز اصلی

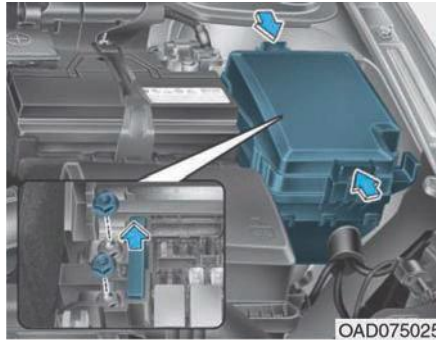

OAD075025

اگر فیوز اصلی سوخته است، باید آن را به صورت زیر باز کنید:

۱. سیم منفی باتری را باز کنید.
۲. با فشار زبانه و کشیدن درپوش به بالا آن را باز کنید.
۳. مهره‌های نمایش داده در شکل را باز کنید.
۴. فیوز را با فیوز جدید با ظرفیت مشابه تعویض کنید.
۵. برای نصب عکس این روند عمل کنید.

## اطلاعات

اگر فیوز اصلی سوخته باشد، توصیه می‌کنیم حتماً به نمایندگی مجاز شرکت کرمان موتور مراجعه کنید.

۵. فیوز جدید و با ظرفیت مشابه را نصب و مطمئن باشید که نصب شده است. اگر فیوز شل است به نمایندگی مجاز شرکت کرمان موتور مراجعه کنید.

### نکته :

بعد از کنترل جعبه فیوز محفظه موتور، درب آن را درست ببندید. در غیر این صورت، ممکن است در اثر نشت آب آسیب ببیند.

## تعویض فیوزهای پانل محفظه موتور

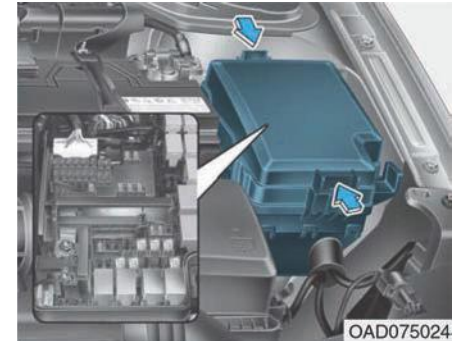

OAD075024

۱. موتور و بقیه کلیدهای خودرو را خاموش کنید.
۲. سیم منفی باتری را باز کنید.
۳. درپوش جعبه فیوز را با فشار زبانه و کشیدن درپوش به بالا، باز کنید.
۴. فیوز باز شده را چک و در صورتی که سوخته است آن را تعویض کنید. برای باز و بستن فیوزها از گیره مخصوص این کار استفاده کنید.

## فیوز تیغه‌ای

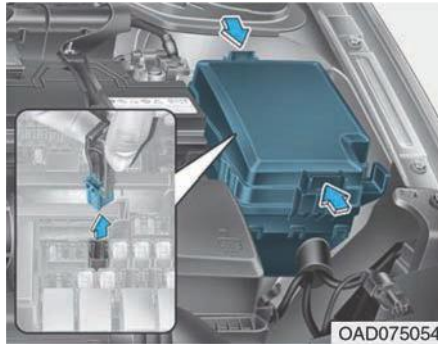

OAD075054

قبل از بازدید فیوز، باید موتور و دیگر کلیدهای سیستم الکتریکی را خاموش کنید. اگر این فیوز سوخته بود، فیوز سوخته را باز و فیوز نو با ظرفیت مشابه را با استفاده از انبر فیوز مخصوص داخل جعبه فیوز در محفظه موتور جا بزنید. فیوز جدید احتمالاً همراه با انبر مخصوص فروخته می‌شود در غیر این صورت، موقتاً از فیوز سیستم‌های دیگری استفاده کنید که نبودن آن‌ها اثری روی کار خودرو ندارد (مثل فیوز سیستم صوتی خودرو).

## فیوز چندگانه

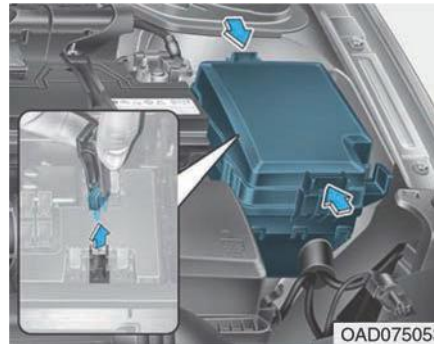

OAD075053

اگر این فیوز سوخته باشد، باید آن را به شرح زیر باز کنید:

۱. سیم منفی باتری را باز کنید.
۲. مهره‌های نمایش داده شده در شکل فوق را باز کنید.
۳. فیوز را با فیوز مشابه تازه با ظرفیت یکسان با قبلی جایگزین نمایید.
۴. برای نصب مجدد عکس روند باز کردن عمل کنید.

## اطلاعات

اگر فیوز چندتایی سوخته باشد، توصیه می‌کنیم حتماً به نمایندگی مجاز شرکت کرمان موتور مراجعه کنید.

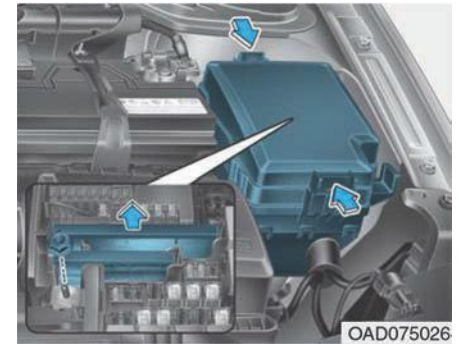

OAD075026

## فیوز فشنگی



قبل از بازدید فیوز باید موتور دیگر کلیدهای سیستم برقی را خاموش کنید. اگر فیوز سوخته باشد، آن را باز و فیوز جدید با ظرفیت مشابه را نصب کنید. مواظب باشید تا هنگام درآوردن به فیوز سوخته آسیب نرسانید.

	CLUSTER	IND	1	7	1	1	1	1
	10A	10A	7.5A	7.5A	7.5A	7.5A	15A	25A
2	1	2	1	3	3	6		15A
	10A	MEMORY	MEMORY	BRAKE SWITCH	MODULE	MODULE		
		RR	AMP	4	2	5		
			30A	SPARE	2	IG1	AEB	4
RH			10A	25A	7.5A	7.5A	10A	10A
		DRV	FRT		1	2	1	
LH			20A		7.5A	15A	10A	20A
							2	10A
							MODULE	

**FUSE SWITCH**

USE THE DESIGNATED FUSE ONLY  
USE SOLO LOS FUSIBLES ESPECIFICADOS.  
ИСПОЛЬЗУЙТЕ ТОЛЬКО ПРЕДНАЗНАЧЕННЫЕ ПРЕДОХРАНИТЕЛИ.

P/NO: 91941-F2640

OAD075064L

### اطلاعات

ممکن است تمامی فیوزهای معرفی شده در این کتابچه در خودروی شما قابل استفاده نباشند. این برچسب کلی است و شما می توانید بر اساس برچسب داخل درپوش فیوز خودروی خود اقدام کنید.











### توضیحات پانل فیوز و رله پانل فیوز داخلی (سمت راننده)

در داخل درپوش جعبه فیوز و رله، برچسبی وجود دارد که در آن اسامی و ظرفیت فیوزها و رلهها توضیح داده شده است.

### جعبه فیوز سمت راننده

مدار مربوطه	ظرفیت	علامت	نام فیوز
یدکی	۱۰ آمپر	<sup>2</sup> SPARE	SPARE2
صفحه کیلومتر	۱۰ آمپر	CLUSTER	CLUSTER
صفحه کیلومتر، واحد کنترل کولر	۷/۵ آمپر	<sup>IND</sup>	A/BAG IND
واحد MDPS	۷/۵ آمپر	1	MDPS1
واحد کنترل گرم کن صندلی جلو، واحد کنترل صندلی تهویه هوای جلو واحد کنترل گرم کن صندلی عقب، موتور سانروف، آینه الکتروکرومیک	۷/۵ آمپر	<sup>7</sup> MODULE	MODULE7
جعبه رله و فیوز E/R (رله ۱۲، رله ۱۳ و رله ۱۲B)، یونیزه کننده، واحد کنترل کولر	۷/۵ آمپر	<sup>1</sup>	A/CON1
BCM	۱۵ آمپر		HTD STRG
موتور برف پاک کن، جعبه PCM (رله دور کند برف پاک کن جلو)	۲۵ آمپر	<sup>1</sup>	WIPER1
آینه بغل سمت راننده، آینه بغل سمت سرنشین، واحد کنترل کولر، ECM/PCM	۱۰ آمپر		HTD MIRR
رله قفل درب، رله باز کردن قفل درب	۲۰ آمپر		DR LOCK
مبدل DC-DC، سیستم صوتی، واحد هد ناوبری و A/V، واحد E-CALL MTH	۱۵ آمپر	MULTI MEDIA	MULTI MEDIA
دستگیره بیرونی سوئیچ هوشمند سرنشین/راننده، واحد درب راننده، واحد درب سرنشین	۷,۵ آمپر	<sup>1</sup> MODULE	MODULE1

## جعبه فیوز سمت راننده

مدار مربوطه	ظرفیت	علامت	نام فیوز
واحد ایموبیلایزر، واحد کنترل سوئیچ هوشمند	۷/۵ آمپر		BUTTON START3
واحد کنترل SRS	۱۵ آمپر		A/BAG
واحد کنترل سوئیچ هوشمند، BCM	۷/۵ آمپر		MODULE6
کلید چند کاره	۱۵ آمپر		WASHER
BCM، ECM/PCM	۱۰ آمپر		WIPER2
واحد درب سرنشین/ راننده، واحد IMS راننده، BCM، کانکتور عیب یاب، ساعت دیجیتال، سنسور باران، واحد کنترل کولر، صفحه کیلومتر، جعبه رله ICM (رله باز کردن / خواباندن آینه بغل)	۱۰ آمپر		MEMORY1
استفاده نمی شود.	۷/۵ آمپر		MEMORY2
موتور سانروف	۲۰ آمپر		SUNROOF
کلید چراغ ترمز، واحد کنترل سوئیچ هوشمند	۷/۵ آمپر		BRAKE SWITCH
کلید چراغ ترمز، BCM، کلید مد اسپورت، واحد درب راننده، واحد درب سرنشین	۱۰ آمپر		MODULE3
واحد MTS E-CALL، کلید داشبورد، نشانگر دنده گیربکس اتوماتیک، واحد هد ناوبری و A/V، واحد کنترل کولر، کلید کنسول سمت راست / چپ، عملگر دستگاه تنظیم چراغ جلو سمت راست / چپ، مبدل DC-DC، واحد کنترل گرم کن صندلی جلو، واحد کنترل صندلی تهویه هوای جلو، واحد کنترل گرم کن صندلی عقب، واحد IMS راننده	۱۰ آمپر		MODULE5



### جعبه فیوز سمت راننده

مدار مربوطه	ظرفیت	علامت	نام فیوز
یدک	۱۵ آمپر	<sup>3</sup> SPARE	SPARE3
یدک	۲۵ آمپر	<sup>5</sup> SPARE	SPARE5
واحد کنترل گرم کن صندلی عقب	۲۵ آمپر	<sup>RR</sup>	S/HEATER REAR
مبدل DC-DC و AMP	۲۵ آمپر	AMP	AMP
یدک	۲۰ آمپر	<sup>4</sup> SPARE	SPARE4
واحد کنترل سوئیچ هوشمند، واحد ایموبیلازر	۷،۵ آمپر	<sup>2</sup>	BUTTON START2
جعبه PCB (فیوز: F9, F10B, F12, F13) جعبه فیوز (E/R RLY.13A)	۲۵ آمپر	IG1	IG1
استفاده نمی شود.	۱۰ آمپر	AEB	AEB
بوق سنسور دنده عقب، BCM، رادار آشکار ساز نقطه کور سمت چپ / راست	۱۰ آمپر	<sup>4</sup> MODULE	MODULE4
واحد شیشه بالا بر ایمنی راننده (خودروی راست فرمان) سمت راست شیشه برقی	۲۵ آمپر	<sup>RH</sup>	P/PWDW RH
رله صندوق عقب، زبانه درب صندوق	۱۰ آمپر		TRUNK
کلید دستی صندلی راننده، کلید دستی صندلی راننده، واحد IMS راننده	۳۰ آمپر	<sup>DRV</sup>	P/SEAT DRV

## جعبه فیوز سمت راننده

مدار مربوطه	ظرفیت	علامت	نام فیوز
واحد کنترل گرم کن صندلی جلو، واحد کنترل صندلی تهویه هوای جلو	۲۰ آمپر		S/HEATER FRONT
رله هشدار دزدگیر، کلید تعویض دنده گیربکس اتوماتیک، کلید کلاچ و قفل سوئیچ، واحد کنترل سوئیچ هوشمند، ECM/PCM، جعبه فیوز (E/R (RLY.4	۷،۵ آمپر		START
واحد کنترل سوئیچ هوشمند	۱۵ آمپر		BUTTON START1
جعبه رله و فیوز (E/R (RLY.12، موتور فن بخاری، مقاومت گرمایی فن بخاری، واحد کنترل کولر	۱۰ آمپر		A/CON2
یدک	۲۰ آمپر		SPARE1
واحد بالابر ایمنی راننده (خودروی چپ فرمان) سمت چپ شیشه برقی	۲۵ آمپر		P/WDW LH
کلید هشدار درب و روشنایی سوئیچ، چراغ صندوق عقب، چراغ آرایش جلو، سمت چپ/ سمت راست، چراغ اتاق، چراغ کنسول بالای سر	۱۰ آمپر		INTERIOR LAMP
ساعت دیجیتال، کانکتور شارژ USB، واحد MTS E-CALL، واحد کنترل سوئیچ هوشمند، واحد BCM، سیستم صوتی، واحد هد ناوبری و A/V، کلید آینه بغل، مبدل DC-DC و AMP، جعبه فیوز (E/R (RLY.14	۱۰ آمپر		MODULE2

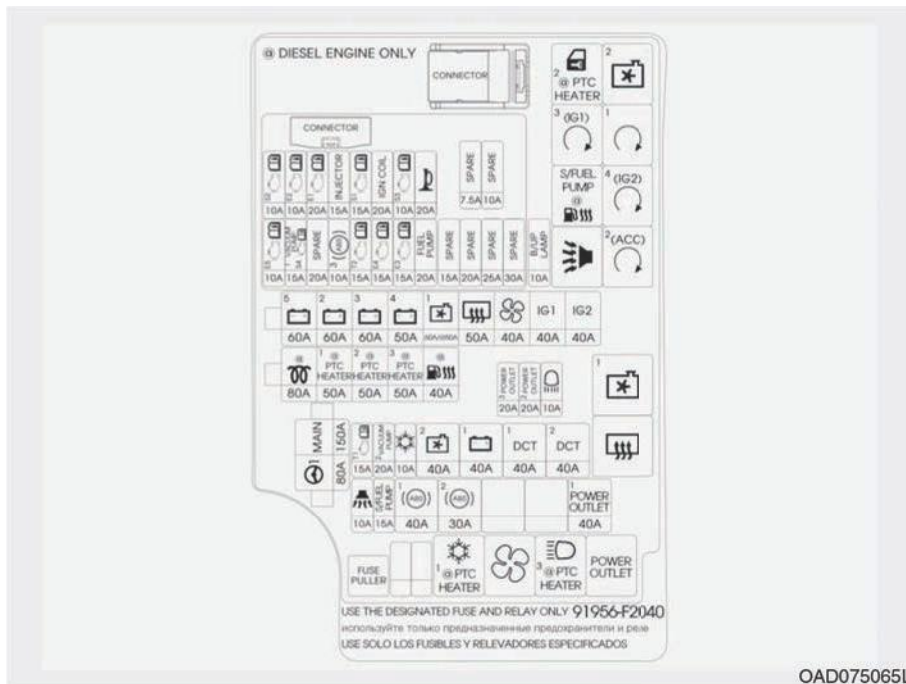

### جعبه فیوز محافظه موتور

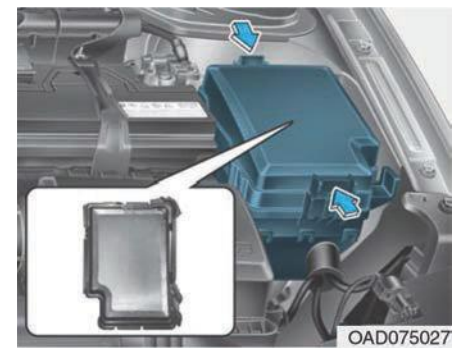











در داخل درپوش صفحه رله / فیوز، برچسب رله / فیوز وجود دارد که در آن اسامی و ظرفیت فیوزها و رله‌ها توضیح داده شده است.

### اطلاعات

ممکن است تمامی فیوزهای معرفی شده در این کتابچه در خودروی شما قابل استفاده نباشند. این برچسب کلی است و شما می‌توانید براساس برچسب داخل درپوش فیوز خودرو خود اقدام کنید.

## جعبه فیوز اصلی محفظه موتور

نوع	نام رله	شماره رله	علامت
MICRO	رله فن بخاری	RLY. 12	
MICRO	رله نور بالای چراغ جلو	RLY. 13A	
MICRO	رله شماره ۳ گرم کن (D4FB) PTC	RLY. 13B	<sup>3</sup> PTC HEATER
MICRO	رله پریز برق (D4FB)	RLY. 14	POWER OUTLET

نوع	نام رله	شماره رله	علامت
MICRO	رله شماره ۲ بخاری PTC	RLY. 1B	<sup>2</sup> PTC HEATER
MICRO	رله فن خنک کننده ۲	RLY. 2	<sup>2</sup> 
MICRO	رله (IG1) PDM شماره ۳	RLY. 3	<sup>3</sup> (IG1) 
MICRO	رله شماره ۱ استارت	RLY. 4	<sup>1</sup> 
MICRO	رله پمپ بنزین فرعی	RLY. 5A	S/FUEL PUMP
MICRO	رله گرم کن سوخت (D4FB)	RLY. 5B	
MICRO	رله (IG2) PDM شماره ۴	RLY. 6	<sup>4</sup> (IG2) 
MICRO	رله بوق هشدار دزدگیر	RLY. 7	
MICRO	رله (ACC) PDM شماره ۲	RLY. 8	<sup>2</sup> (ACC) 
MINI	رله فن خنک کننده ۱	RLY. 9	<sup>1</sup> 
MINI	رله گرم کن عقب	RLY. 10	
MICRO	رله کولر	RLY. 11A	
MICRO	رله شماره ۱ گرم کن (D4FB) PTC	RLY. 11B	<sup>1</sup> PTC HEATER

### جعبه فیوز اصلی محافظه موتور

نام فیوز	علامت	ظرفیت	مدار مربوطه
MAIN	MAIN	۱۵۰ آمپر	فیوز: F28, F29, F30, F31, F34
MDPS1	1	۸۰ آمپر	واحد MDPS
BATT5	5	۶۰ آمپر	جعبه PCB (فیوز: F8, F14, F15, F16, رله کنترل موتور)
BATT2	2	۶۰ آمپر	جعبه رله و فیوز هوشمند (فیوز: F36, ARISU)
BATT3	3	۶۰ آمپر	جعبه رله و فیوز هوشمند (فیوز: ARISU, IPS)
BATT4	4	۵۰ آمپر	جعبه رله و فیوز هوشمند (فیوز: F20, F26, F27, F33, F34, F35, F41)
COOLING FAN1	1	۵۰ آمپر	RLY.9, RLY.2 (DSL)
RR HTD		۵۰ آمپر	RLY.10
BLOWER		۴۰ آمپر	RLY.12
IG1	IG1	۴۰ آمپر	سوئیچ جرقه، جعبه رله و فیوز (RLY.3, RLY8) E/R
IG2	IG2	۴۰ آمپر	سوئیچ جرقه، جعبه رله و فیوز (RLY.6) E/R
GLOW		۸۰ آمپر	واحد رله شمع گرم کن

## جعبه فیوز اصلی محفظه موتور

مدار مربوطه	ظرفیت	علامت	نام فیوز
RLY.11B	۵۰ آمپر	<sup>1</sup> PTC HEATER	PTC HEATER1
RLY.1B	۵۰ آمپر	<sup>2</sup> PTC HEATER	PTC HEATER2
RLY.13B	۵۰ آمپر	<sup>3</sup> PTC HEATER	PTC HEATER3
RLY.5B	۴۰ آمپر		FUEL HEATER
آینه الکتروکرومیک، چراغ عقب و ترمز (داخلی) چپ/ راست، سیستم صوتی، واحد MTS E-CALL، جعبه رله و فیوز هوشمند (واحد کنترل IPS)	۱۰ آمپر	B/UP LAMP	B/UP LAMP
فندک	۲۰ آمپر	<sup>3</sup> POWER OUTLET	POWER OUTLET3
پریز برق	۲۰ آمپر	<sup>2</sup> POWER OUTLET	POWER OUTLET2
RLY.13A	۲۰ آمپر		HEAD LAMP HI
TCM	۱۵ آمپر		TCU1
استفاده نمی‌شود	۲۰ آمپر	<sup>1</sup> VACUUM PUMP	VACUUM PUMP1
استفاده نمی‌شود	۱۰ آمپر		A/CON
RLY.9, RLY.2 (GSL)	۴۰ آمپر	<sup>2</sup> 	COOLING FAN2

### جعبه فیوز اصلی محفظه موتور

مدار مربوطه	ظرفیت	علامت	نام فیوز
(F10, F12, F21, F29, F38) جعبه رله و فیوز هوشمند (ابزار قطع برق دزدی، فیوز: F10, F12, F21, F29, F38)	۴۰ آمپر	<sup>1</sup> 	BATT1
TCM	۴۰ آمپر	<sup>1</sup> DCT	DCT1
TCM	۴۰ آمپر	<sup>2</sup> DCT	DCT2
RLY.7	۱۰ آمپر		B/ALARM HORN
RLY.5	۱۵ آمپر	S/FUEL PUMP	S/FUEL PUMP
واحد کنترل ABS، واحد کنترل ESC، کانکتور عیب‌یاب چند منظوره	۴۰ آمپر	<sup>1</sup> 	ABS1
واحد کنترل ABS، واحد کنترل ESC، کانکتور عیب‌یاب چند منظوره	۳۰ آمپر	<sup>2</sup> 	ABS2
RLY.14	۴۰ آمپر	<sup>1</sup> POWER OUTLET	POWER

## جعبه فیوز اصلی محفظه موتور - جعبه PCB (Gamma 1.6 MPI)

مدار مربوطه	ظرفیت	علامت	نام فیوز
E/R (RLY.2, RLY.9)	شیر برقی کنترل کنیستر، شیر برقی ورودی متغیر، جعبه رله و فیوز		SNSR2
-	۱۵ آمپر		ECU2
ECM/PCM	۱۰ آمپر		ECU1
انژکتور شماره ۱ - ۴	۱۵ آمپر	INJECTOR	INJ.
سنسور اکسیژن (بالا)، سنسور اکسیژن (پایین)	۱۵ آمپر		SNSR1
کوئل جرقه شماره ۱ - ۴، خازن	۱۵ آمپر	IGN COIL	IGN.
رله پمپ بنزین، شیر کنترل روغن شماره ۱، شیر کنترل روغن شماره ۲	۲۰ آمپر		SNSR3
رله بوق	۱۰ آمپر		HORN
ECM/PCM	۱۰ آمپر		ECU5
-	۲۰ آمپر		SNSR4
واحد کنترل ABS/ ESC، کانکتور عیب یاب چند منظوره	۱۵ آمپر		ABS3
سنسور سرعت خودرو، کلید تعویض دنده گیربکس اتوماتیک (فیوز ۱۷:F)	۱۵ آمپر		TCU2
ECM/PCM	۲۰ آمپر		ECU4
ECM/PCM	۱۰ آمپر		ECU3
رله پمپ بنزین	۲۰ آمپر	FUEL PUMP	F/PUMP



## جعبه فیوز اصلی محفظه موتور - جعبه PCB (Gamma 1.6 T-GDI)

مدار مربوطه	ظرفیت	علامت	نام فیوز
E/R (RLY.2) شیر برقی کنترل کنیستر، WGV, RCV، جعبه رله و فیوز	۱۰ آمپر		SNSR2
ECM	۱۰ آمپر		ECU2
ECM	۲۰ آمپر		ECU1
-	۱۵ آمپر	INJECTOR	INJ.
سنسور اکسیژن (بالا)، سنسور اکسیژن (پایین)	۱۵ آمپر		SNSR1
کوئل جرقه شماره ۱ - ۴، خازن	۱۵ آمپر	IGN COIL	IGN.
رله پمپ بنزین، شیر کنترل روغن شماره ۱، شیر کنترل روغن شماره ۲	۱۰ آمپر		SNSR3
رله بوق	۱۰ آمپر		HORN
ECM	۱۰ آمپر		ECU5
پمپ خلاء IG-1	۱۵ آمپر	VACCUM PUMP2	VACCUM PUMP2
واحد کنترل ABS/ ESC، کانکتور عیب یاب چند منظوره	۱۵ آمپر		ABS3
TCM سنسور سرعت خودرو، کلید تعویض دنده گیربکس اتوماتیک،	۱۵ آمپر		TCU2
ECM	۱۵ آمپر		ECU4
ECM	۱۵ آمپر		ECU3
رله پمپ بنزین	۲۰ آمپر	FUEL PUMP	F/PUMP

## جعبه فیوز اصلی محافظه موتور - جعبه PCB (Nu 2.0 MPI)

نام فیوز	علامت	ظرفیت	مدار مربوطه
SNSR2		۱۰ آمپر	شیر برقی کنترل کنیستر، شیر برقی با کنترل متغیر، جعبه رله و فیوز E/R
ECU2		۱۵ آمپر	PCM
ECU1		۱۰ آمپر -	
INJ.	<b>INJECTOR</b>	۱۵ آمپر	انژکتور شماره ۱ تا ۴
SNSR1		۱۵ آمپر	سنسور اکسیژن (بالا)، سنسور اکسیژن (پایین)
IGN.	<b>IGN COIL</b>	۱۵ آمپر	کوئل جرقه شماره ۱ - ۴، خازن
SNSR3		۲۰ آمپر	رله پمپ بنزین، شیر کنترل روغن شماره ۱، شیر کنترل روغن شماره ۲
HORN		۱۰ آمپر	رله بوق
ECU5		۱۰ آمپر	PCM
SNSR4		۲۰ آمپر -	
ABS3		۱۵ آمپر	واحد کنترل ABS/ESC، کانکتور عیب‌یاب چند منظوره
TCU2		۱۵ آمپر	سنسور سرعت خودرو، کلید تعویض دنده گیربکس اتوماتیک، جعبه رله و فیوز E/R (فیوز: F17)
ECU4		۲۰ آمپر	PCM
ECU3		۱۰ آمپر	PCM
F/PUMP	<b>FUEL PUMP</b>	۲۰ آمپر	رله پمپ بنزین

## جعبه فیوز اصلی محفظه موتور - جعبه PCB (UII 1.6 TCI)

مدار مربوطه	ظرفیت	علامت	نام فیوز
عملگر VGT الکترونیکی، شیر برقی فرعی خنک‌کننده EGR، کلید چراغ ترمز، سنسور ذرات یا PM، شیر تنظیم فشار سوخت، شیر تنظیم فشار ریل، جعبه رله و فیوز E/R (RLY.2, RLY.9, RLY.5B, RLY,11B)	۱۰ آمپر		SNSR2
-	۱۵ آمپر		ECU2
ECM	۱۰ آمپر		ECU1
-	۱۵ آمپر	INJECTOR	INJ.
سنسور اکسیژن شماره ۱، سنسور اکسیژن شماره ۲	۱۵ آمپر		SNSR1
-	۱۵ آمپر	IGN COIL	IGN.
رله پمپ بنزین، سنسور موقعیت میل بادامک، سنسور جریان هوا، شیر کنترل روغن	۲۰ آمپر		SNSR3
رله بوق	۱۰ آمپر		HORN
ECM	۱۰ آمپر		ECU5
سنسور هشدار فیلتر سوخت، واحد رله شمع گرم‌کن	۲۰ آمپر		SNSR4
واحد کنترل ABS/ESC، کانکتور عیب‌یاب چند منظوره	۱۵ آمپر		ABS3
TCM، کلید تعویض دنده گیربکس اتوماتیک	۱۵ آمپر		TCU2

## جعبه فیوز اصلی محفظه موتور - جعبه PCB (UII 1.6 TCI)

مدار مربوطه	ظرفیت	علامت	نام فیوز
	۲۰ آمپر -		ECU4
ECM	۱۰ آمپر		ECU3
رله پمپ بنزین	۲۰ آمپر	FUEL PUMP	F/PUMP

## چراغ‌ها

برای تعویض لامپ‌ها با نمایندگی مجاز شرکت کرمان موتور مشورت کنید. تعویض لامپ‌ها دشوار است زیرا برای دسترسی به لامپ باید قطعات زیادی را باز کرد. این امر به ویژه در مورد چراغ‌های جلو صدق می‌کند. در صورت عدم مهارت، بستن و باز کردن مجموعه چراغ جلو می‌تواند به خودرو آسیب برساند.

### ⚠ هشدار!

قبل از کار روی چراغ‌ها، ترمز دستی را بکشید و سوئیچ را ببندید. برای اجتناب از حرکت ناگهانی خودرو سوختن دست و یا برق گرفتگی، مطمئن شوید که فرمان قفل و چراغ‌ها خاموش هستند.

### نکته:

همیشه بعد از تعویض لامپ، مطمئن شوید که مشخصات لامپ جدید با لامپ سوخته یکسان است؛ در غیر این صورت، فیوز و یا سیم‌کشی ممکن است آسیب ببیند.

### ⚠ احتیاط!

اگر ابزارهای لازم، لامپ و یا تجربه لازم را ندارید، توصیه می‌کنیم به نمایندگی مجاز شرکت کرمان موتور مراجعه کنید. در اغلب موارد، تعویض لامپ خودرو سخت است زیرا باید بقیه قطعات را هم باز کنید و سپس به لامپ دسترسی پیدا کنید. این امر به ویژه در مورد باز کردن چراغ‌های جلو خودرو مصداق دارد و باز کردن آن‌ها کار دشواری است. در هنگام باز کردن و بستن لامپ‌های خودرو دقت کنید تا به خودرو آسیب نرسد.

### i اطلاعات

بعد از رانندگی در هوای بارانی و یا شستن خودرو، چراغ‌های خودرو ممکن است یخ بزنند. این امر به خاطر تفاوت دمای بین قسمت داخلی چراغ و بیرون آن است و همانند بخار گرفتگی شیشه خودرو در باران است و به معنی ایراد داشتن سیستم نیست. اگر آب وارد مدار حباب چراغ شد، توصیه می‌کنیم که خودرو را به نمایندگی مجاز شرکت کرمان موتور ببرید.



لامپ چراغ جلو (لامپ‌های هالوژنی)

### هشدار!

- با لامپ‌های هالوژنی با احتیاط کار کنید، این لامپ‌ها حاوی گاز تحت فشار هستند و اگر بشکنند، قطعات ریزی شیشه‌ای ایجاد می‌کنند که ممکن است باعث آسیب شوند.
- موقع تعویض لامپ از عینک محافظ استفاده کنید. همیشه قبل از تعویض و جابه‌جایی لامپ اجازه دهید که خنک شود.

- (۱) چراغ جلو (نور پایین)
- (۲) چراغ جلو (نور بالا)
- (۳) چراغ راهنما
- (۴) چراغ وضعیت (پارک)
- (۵) چراغ روز یا DRL
- (۶) چراغ مه شکن (در صورت مجهز بودن)

## تعویض چراغ جلو، موقعیت، راهنما و مه‌شکن

### نوع A - استاندارد



۸. کانکتور حبایی را متصل نمایید.
۹. درپوش حبایی را با گرداندن در جهت عقربه‌های ساعت ببندید.

### اطلاعات

توصیه می‌شود که بعد از تصادف و یا بعد از نصب مجدد مجموعه چراغ جلو، چراغ‌ها را مجدداً در نمایندگی مجاز شرکت کرمان موتور تنظیم کنید.

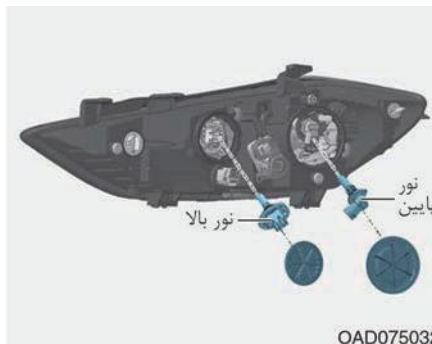

۱. درب موتور را باز کنید.
۲. سیم منفی باتری را باز کنید.
۳. با چرخاندن روکش حباب چراغ جلو در جهت عقربه‌های ساعت، آن را باز کنید.
۴. کانکتور لامپ را قطع کنید.
۵. سیم نگه دارنده حبایی را با فشار سر آن و فشار به بالا، باز کنید.
۶. حبایی را از مجموعه چراغ‌های جلو خارج کنید.
۷. حبایی جدید را نصب و سیم را با جفت نمودن سیم با شیار روی لامپ، جا بزنید.

- همیشه لامپ‌ها را با دقت جابه‌جا کنید و مواظب باشید که سطح آن‌ها خراش بر ندارد و یا سائیده نشود. اگر لامپ‌ها روشن هستند مواظب باشید تا روی آن‌ها مایع نپاشد.
- هرگز با دست برهنه و آغشته به روغن یا مایع به شیشه دست نزنید. روغن‌های باقی‌مانده می‌تواند سبب داغ شدن لامپ و ترکیدن آن در هنگام روشن شدن لامپ شود.
- لامپ باید تنها وقتی استفاده شود که روی چراغ جلو نصب است.
- اگر لامپ آسیب دید و یا ترک خورد، بلافاصله آن را تعویض و با دقت امحا کنید.

## نوع B - چراغ روز LED



OAD075031

- (۱) چراغ جلو (نور پایین)
- (۲) چراغ جلو (نور بالا)
- (۳) چراغ راهنما
- (۴) چراغ وضعیت / چراغ روز
- (۵) چراغ مه شکن

۵. حبیبی جدید را با وارد نمودن در سوکت و گرداندن تا وقتی جا بخورد، نصب کنید.
۶. سوکت را با چفت نمودن زبانه‌ها با شکاف روی مجموعه، نصب کنید.
۷. سوکت را به داخل فشار داده و در جهت عقربه‌ها بچرخانید تا سفت شود.

**چراغ وضعیت / چراغ روز / چراغ مه شکن**  
اگر لامپ کار نمی‌کند، توصیه می‌شود که به نمایندگی مجاز شرکت کرمان موتور مراجعه کنید تا لامپ‌های آن را بازدید و بررسی کنند.

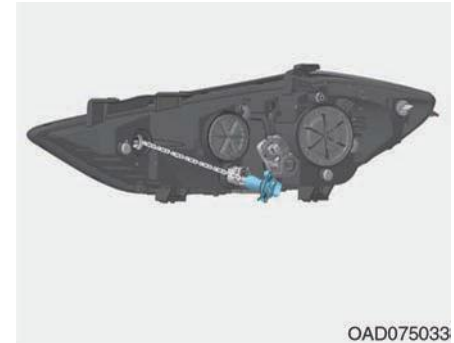

OAD075033

## چراغ راهنما

۱. درب موتور را باز کنید.
۲. سیم منفی باتری را باز کنید.
۳. سوکت مجموعه چراغ راهنما را با چرخاندن آن در جهت خلاف عقربه‌های ساعت باز کنید تا وقتی که زبانه‌های روی سوکت با شکاف‌های روی مجموعه چفت شوند.
۴. حبیبی را با فشار آن و چرخاندن در جهت خلاف عقربه‌های ساعت باز کنید تا وقتی که زبانه‌های روی حبیبی با شکاف‌های سوکت جفت شود. حبیبی را از سوکت خارج کنید.





OLMB073042L

چراغ جلو هالوژنی (نوع B نور پایین / نور بالا، نوع C نور بالا)

نوع D - چراغ جلو HID (بدون چراغ مه شکن)



OAD076123

- (۱) چراغ جلو (نور پایین/نور بالا)
- (۲) چراغ راهنما
- (۳) چراغ وضعیت /چراغ روز

نوع C - چراغ جلو HID (با چراغ مه شکن)



OAD075031

- (۱) چراغ جلو (نور پایین)
- (۲) چراغ جلو (نور بالا)
- (۳) چراغ راهنما
- (۴) چراغ وضعیت /چراغ روز
- (۵) چراغ مه شکن

### هشدار!

- با لامپ‌های هالوژنی با احتیاط کار کنید، این لامپ‌ها حاوی گاز تحت فشار هستند و اگر بشکنند، قطعات ریز شیشه‌ای ایجاد می‌کنند که ممکن است باعث آسیب شوند.
- موقع تعویض لامپ از عینک محافظ استفاده کنید. همیشه قبل از تعویض و جابه‌جایی لامپ اجازه دهید که خنک شود.

۸. کانکتور حبایی را متصل نمایید.
۹. درپوش حبایی را با گرداندن در جهت عقربه‌های ساعت ببندید.

### اطلاعات

توصیه می‌شود که بعد از تصادف و یا بعد از نصب مجدد مجموعه چراغ جلو، چراغ‌ها را مجدداً در نمایندگی مجاز شرکت کرمان موتور تنظیم کنید.

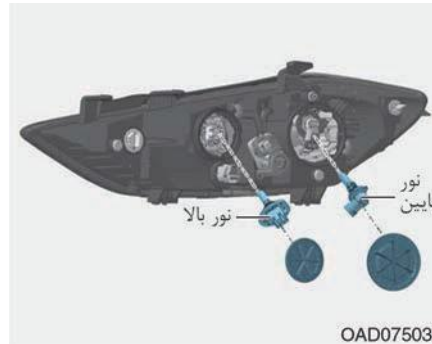

۱. درب موتور را باز کنید.
۲. سیم منفی باتری را باز کنید.
۳. با چرخاندن روکش حباب چراغ جلو در جهت خلاف عقربه‌های ساعت، آن را باز کنید.
۴. کانکتور لامپ را قطع کنید.
۵. سیم نگه دارنده حبایی را با فشار سر آن و فشار به بالا، باز کنید.
۶. حبایی را از مجموعه چراغ‌های جلو خارج کنید.
۷. حبایی جدید را نصب و سیم را با جفت نمودن سیم با شیار روی لامپ، جا بزنید.

- همیشه لامپ‌ها را با دقت جابه‌جا کنید و مواظب باشید که سطح آن‌ها خراش بر ندارد و یا سائیده نشود. اگر لامپ‌ها روشن هستند مواظب باشید تا روی آن‌ها مایع نپاشد.
- هرگز با دست برهنه و آغشته به مایع و روغن به شیشه دست نزنید. روغن‌های باقی مانده می‌تواند سبب داغ شدن لامپ و ترکیدن آن در هنگام روشن شدن لامپ شود.
- لامپ باید تنها وقتی استفاده شود که روی چراغ جلو نصب است.
- اگر لامپ آسیب دید و یا ترک خورد، بلافاصله آن را تعویض و با دقت امحا کنید.

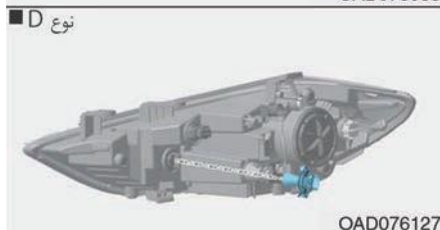

### چراغ راهنما

۱. درب موتور را باز کنید.
۲. سیم منفی باتری را باز کنید.
۳. با چرخاندن روکش حباب چراغ جلو در جهت خلاف عقربه‌های ساعت، آن را باز کنید تا وقتی که زبانه‌های روی سرپیچ یا سوکت با شکاف‌های رو مجموعه جفت شود.

### اطلاعات

لامپ‌های HID کارایی بهتری نسبت به چراغ‌های هالوژن دارد.

لامپ‌های HID طبق برآوردهای سازنده دو برابر لامپ‌های هالوژن عمر می‌کنند و البته طول عمر آن‌ها به‌میزان استفاده از آن‌ها بستگی دارد. این لامپ‌ها احتمالاً در بخشی از طول عمر باید تعویض شوند. خاموش و روشن نمودن زیاد لامپ‌های جلو عمر لامپ‌های HID را کم می‌کند. خرابی لامپ‌های HID با لامپ‌های هالوژن متفاوت است. اگر چراغ جلو بعد از یک دوره کار خاموش اما بلافاصله مجدداً روشن می‌شود احتمالاً چراغ HID باید تعویض شود. اجزای روشنایی HID پیچیده‌تر از لامپ‌های هالوژنی عادی است و بنابراین تعویض آن‌ها پرهزینه‌تر است.

### چراغ HID (نوع C نور پایین، نوع D نور بالا / نور پایین)

اگر لامپ HID کار نمی‌کند، توصیه می‌شود که سیستم را برای بازدید به نمایندگی مجاز شرکت کرمان موتور ببرید.

### هشدار!

#### نور پایین چراغ جلو HID (در صورت مجهز بودن)

هرگز سعی نکنید که نور پایین (لامپ زنون) را تعویض یا بازدید نمایید زیرا خطر برق گرفتگی وجود دارد. اگر نور پایین (لامپ زنون) کار نمی‌کند، توصیه می‌شود که سیستم را برای بازدید و بررسی به نمایندگی مجاز شرکت کرمان موتور ببرید.

## تعویض چراغ راهنمای بغل



OAD075035

اگر لامپ LED کار نکند در آن صورت باید خودرو را برای بازدید و بررسی به نمایندگی مجاز شرکت کرمان موتور ببرید.

چراغ وضعیت/چراغ روز/چراغ مه شکن اگر لامپ کار نمی کند، توصیه می شود که به نمایندگی مجاز شرکت کرمان موتور مراجعه کنید تا لامپ های آن را بازدید کنید.

۴. لامپ را با فشار و چرخاندن در جهت خلاف عقربه های ساعت باز کنید. بدین منظور باید زبانه های روی لامپ با شکاف های روی سوکت جفت شوند. لامپ را از سوکت خارج کنید.
۵. لامپ جدید را با قرار دادن در سوکت و گرداندن آن تا وقتی جا بخورد، ببندید.
۶. سوکت را با جفت نمودن زبانه های روی سوکت با شیارهای روی مجموعه نصب کنید.
۷. سوکت را در داخل سوکت فشار داده و آن را در جهت عقربه های ساعت بچرخانید.

## نقطه هدف در تنظیم نور چراغ‌ها

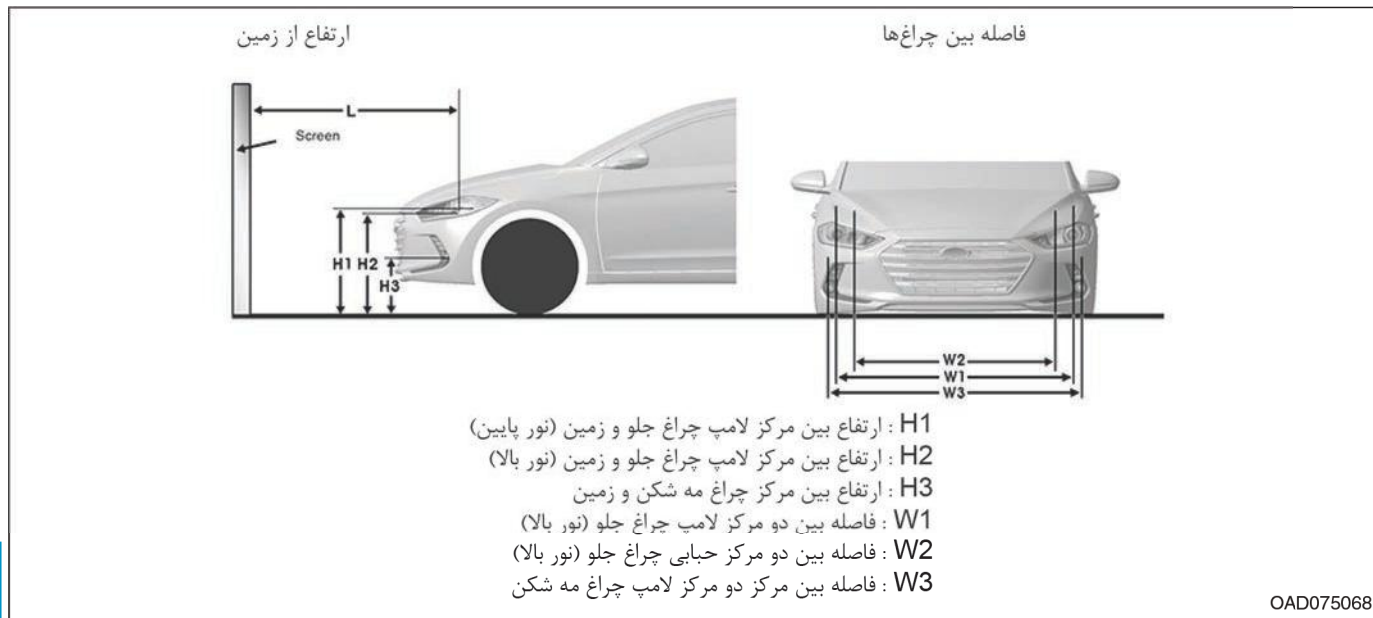

واحد اندازه‌گیری: mm (in)

W3	W2	W1	H3	H2	H1	وضعیت خودرو
(۶۱/۶۱) ۱,۵۶۵	(۴۸/۹۰) ۱,۲۴۲	(۵۷/۷۲) ۱,۴۶۶	(۱۴/۰۲) ۳۵۶	(۲۶/۰۶) ۶۶۲	(۲۶/۹۷) ۶۸۵	بدون راننده
(۶۱/۶۱) ۱,۵۶۵	(۴۸/۹۰) ۱,۲۴۲	(۵۷/۷۲) ۱,۴۶۶	(۱۳/۷۸) ۳۵۰	(۲۵/۷۹) ۶۵۵	(۲۶/۶۹) ۶۷۸	با راننده

## نور پایین چراغ جلو (خودروی چپ فرمان)

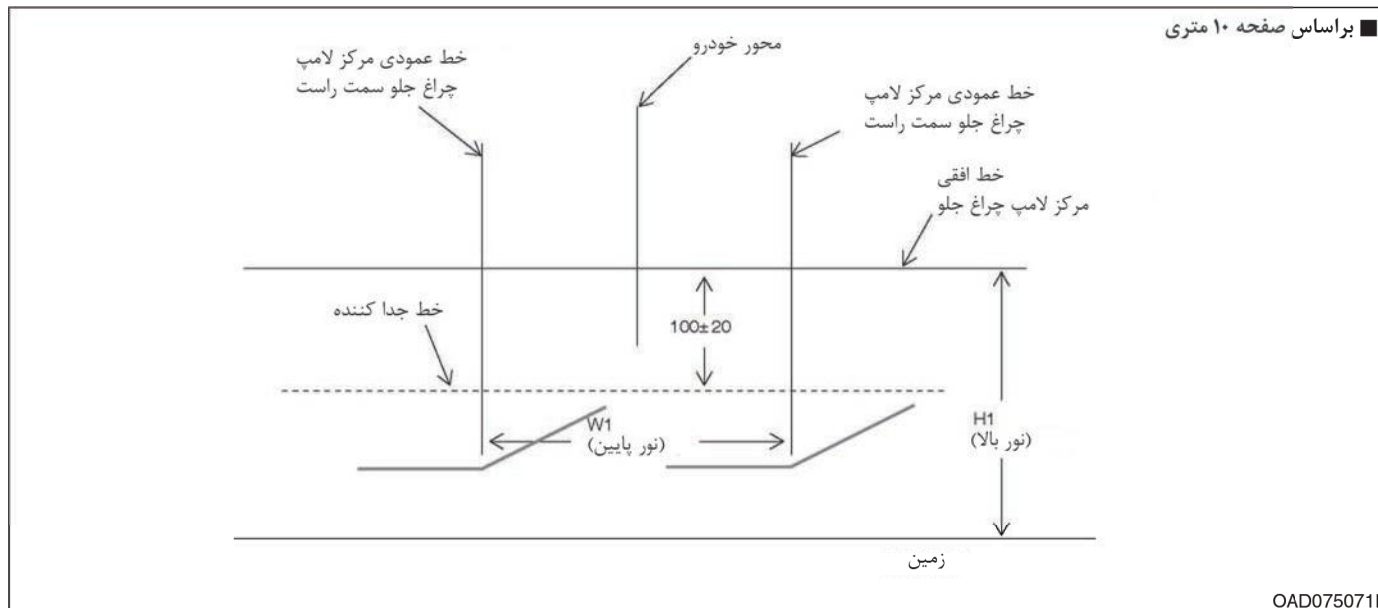

۱. نور پایین را بدون حضور راننده در خودرو روشن کنید.
۲. همانطور که در شکل نشان داده شده است، خطر برش را رسم کنید.
۳. موقع تنظیم نقطه هدف نور پایین، تنظیم عمودی باید بعد از تنظیم هدف افقی، تنظیم شود.
۴. اگر دستگاه تنظیم چراغ جلو روی خودرو نصب است، کلید آن را در وضعیت صفر قرار دهید.

## چراغ مه شکن جلو

■ براساس صفحه ۱۰ متری

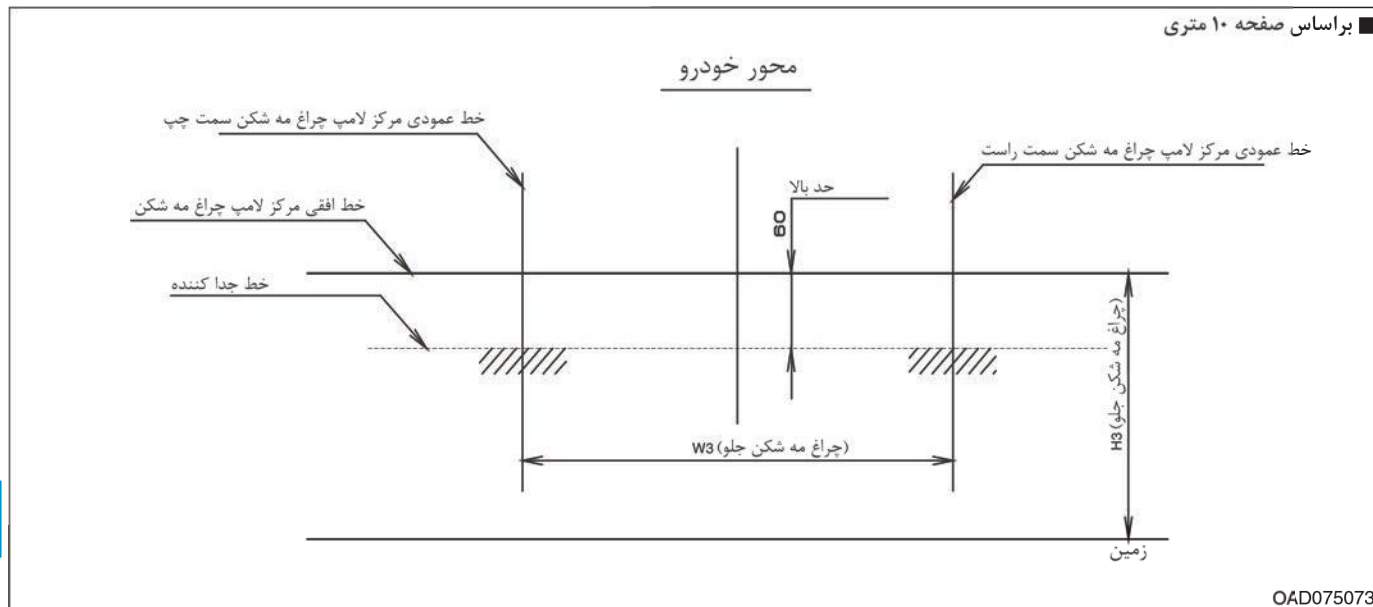

۱. چراغ مه شکن جلو را بدون حضور راننده روشن کنید.
۲. خط جداکننده باید روی بازه مجاز (منطقه سایه دار) تصویر شود.



OAD075049

۱. درب صندوق عقب را باز کنید.
۲. درپوش را بکشید و خارج کنید.



OAD075036

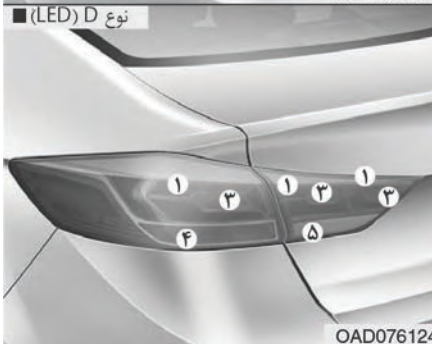

OAD076124

- (۱) چراغ عقب/ترمز
- (۲) چراغ عقب
- (۳) چراغ ترمز
- (۴) چراغ راهنما
- (۵) چراغ دنده عقب
- (۶) چراغ مه شکن (در صورت مجهز بودن)

## تعویض چراغ عقب و ترمز

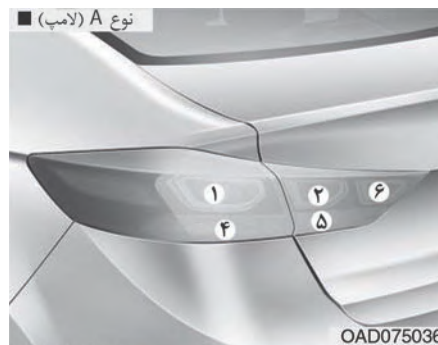

OAD075036

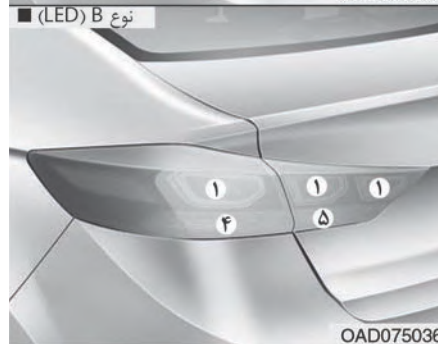

OAD075036



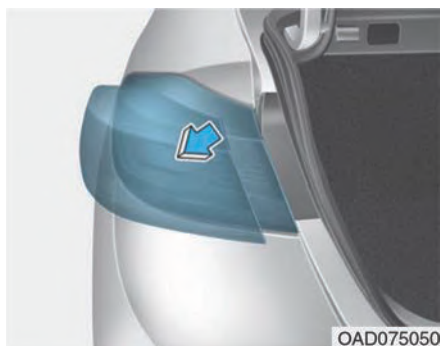
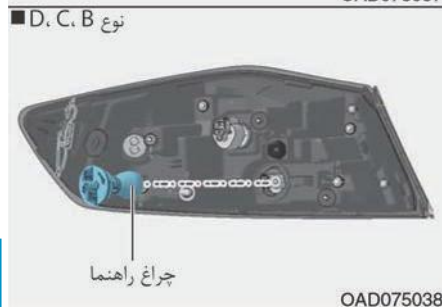
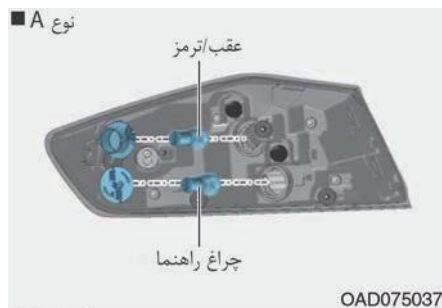

۴. مجموعه چراغ عقب و ترمز را از بدنه خودرو باز کنید.

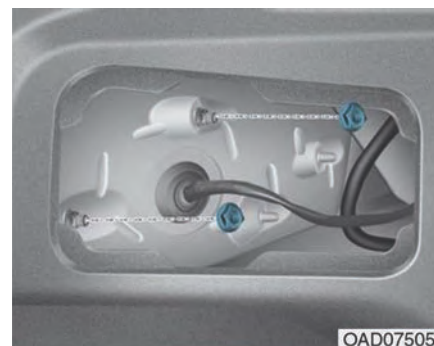

۳. مهره‌های بستن را شل کنید.

لامپ چراغ راهنما و چراغ عقب و ترمز  
۵. با چرخاندن سوکت در جهت خلاف عقربه‌های ساعت زبانه‌های روی سوکت با شکاف‌های روی مجموعه جفت شده و سوکت خارج می‌شود.

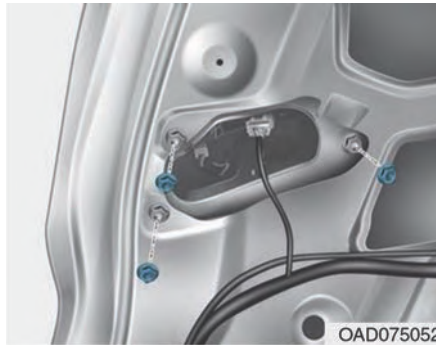

OAD075052

۳. کانکتور را باز و سپس با چرخاندن مهره ها در جهت خلاف عقربه های ساعت، مهره ها را خارج کنید.

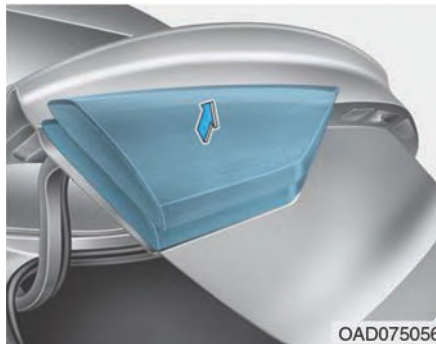

OAD075056

۴. مجموعه چراغ را خارج نمایید.

## چراغ داخلی

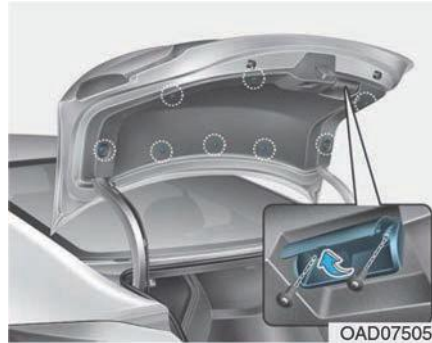

OAD075055

۱. صندوق عقب را باز کنید.
۲. پیچ های درپوش صندوق را شل و درپوش را باز کنید.

۶. لامپ را با فشار و چرخاندن در جهت خلاف عقربه های ساعت باز کنید. بدین منظور باید زبانه های روی لامپ با شکاف های روی سوکت جفت شوند. لامپ را از سوکت خارج کنید.

۷. لامپ جدید را با قرار دادن در سوکت و گرداندن آن تا وقتی جا بخورد، ببندید.

۸. سوکت را با جفت نمودن زبانه های روی سوکت با شیارهای روی مجموعه نصب کنید.

## چراغ ترمز / چراغ عقب (نوع LED)

اگر لامپ LED کار نمی کند، توصیه می شود که سیستم را برای بازدید به نمایندگی مجاز کرمان موتور ببرید.

## چراغ عقب و چراغ مه شکن (در صورت مجهز بودن)

۵. با چرخاندن سوکت در جهت خلاف عقربه های ساعت و جفت نمودن زبانه های روی سوکت با شکاف های روی مجموعه، سوکت را از مجموعه جدا کنید.

۶. لامپ را با فشار و چرخاندن در جهت خلاف عقربه های ساعت باز کنید. بدین منظور باید زبانه های روی لامپ با شکاف های روی سوکت جفت شوند. لامپ را از سوکت خارج کنید.

۷. لامپ جدید را با قرار دادن در سوکت و گرداندن آن تا وقتی جا بخورد، ببندید.

۸. سوکت را با جفت نمودن زبانه های روی سوکت با شیارهای روی مجموعه نصب کنید. سوکت را فشار دهید و در جهت عقربه های ساعت بگردانید.

## چراغ ترمز، چراغ عقب و چراغ مه شکن (نوع LED)

اگر لامپ LED کار نمی کند، توصیه می شود که سیستم را برای بازدید به نمایندگی مجاز کرمان موتور ببرید.

۷. لامپ جدید را با قرار دادن سوکت جا بزنید.  
۸. مجموعه چراغ را در صندوق عقب ببندید.  
۹. مجدداً مهره ها و کانکتور را بسته و سپس درپوش درب صندوق را با فشار روی پیچ ها ببندید.

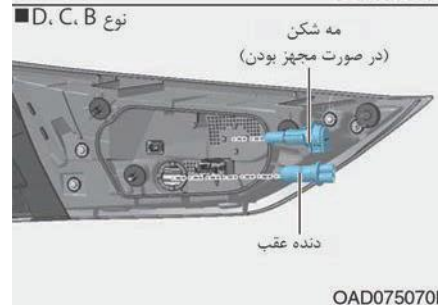
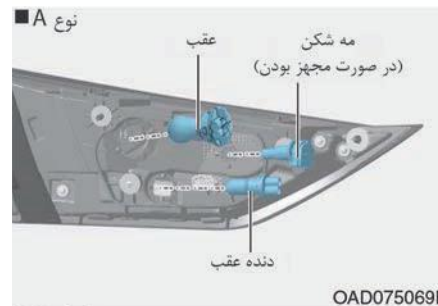

## چراغ عقب

۵. با چرخاندن سوکت در جهت خلاف عقربه های ساعت و جفت نمودن زبانه های روی سوکت با شکاف های روی مجموعه، سوکت را از مجموعه جدا کنید.

۶. لامپ را با بیرون کشیدن از جای خود خارج کنید.

### تعویض چراغ پلاک

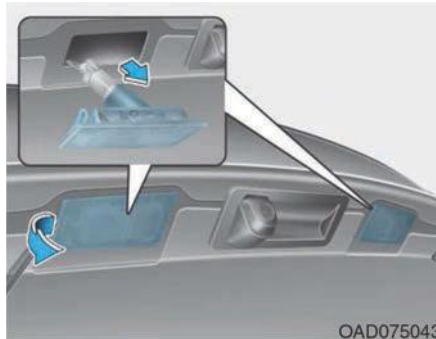

OAD075043

۱. با استفاده از یک پیچ گوشتی تخت، درپوش لنزهای روی بدنه لامپ را باز کنید.
۲. لامپ را با کشیدن مستقیم خارج کنید.
۳. لامپ جدید را نصب نمایید.
۴. برای نصب مجدد عکس روند فوق عمل کنید.

۳. لامپ را با فشار و چرخاندن در جهت خلاف عقربه های ساعت باز کنید. بدین منظور باید زبانه های روی لامپ با شکاف های روی سوکت جفت شوند. لامپ را از سوکت خارج کنید.

۴. لامپ جدید را با قرار دادن در سوکت و گرداندن آن تا وقتی جا بخورد، ببندید.

۵. سوکت را با جفت نمودن زبانه های روی سوکت با شیارهای روی مجموعه نصب کنید. سوکت را فشار دهید و در جهت عقربه های ساعت بگردانید.

### تعویض چراغ سوم ترمز

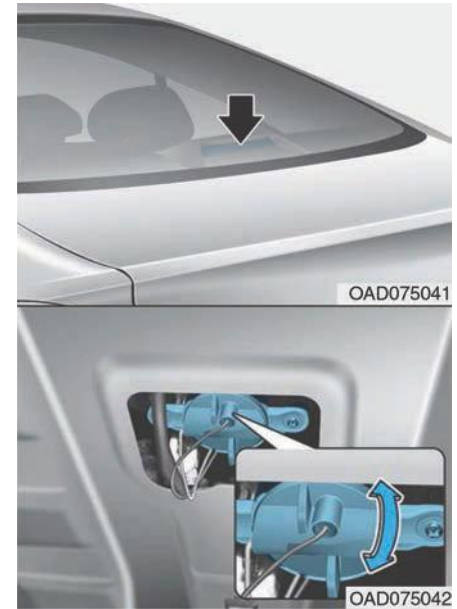

OAD075041

OAD075042

۱. درب صندوق عقب را باز کنید.
۲. با چرخاندن سوکت در جهت خلاف عقربه های ساعت تا وقتی که زبانه های روی سوکت با شکاف ها جفت شوند، سوکت را خارج کنید.

۱. با استفاده از یک پیچ گوشتی تخت، درپوش لنزهای روی بدنه لامپ را باز کنید.
۲. لامپ را با کشیدن مستقیم خارج کنید.

### هشدار!

قبل از کار روی چراغ‌های داخلی، مطمئن شوید که کلید **OFF** را فشار داده‌اید در غیر این صورت دست شما ممکن است بسوزد و یا دچار برق گرفتگی شوید.

۳. لامپ جدید را نصب نمایید.
۴. برای نصب مجدد عکس روند فوق عمل کنید.

### نکته:

مواظب باشید که لنزها، زبانه لنز و یا بدنه پلاستیکی آن‌ها را آلوده نکنید و یا به آن‌ها آسیب نرسانید.



## تعویض چراغ‌های داخلی

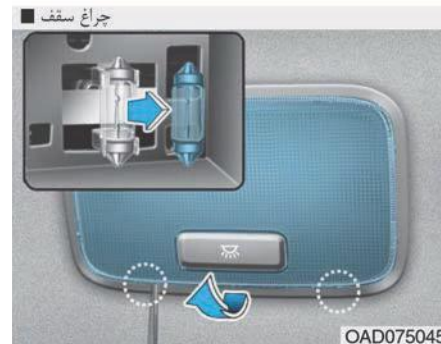
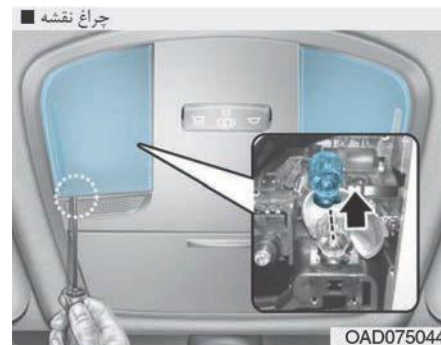



## مراقبت از بدنه خودرو

### مراقبت از تزئینات و نمای بیرونی خودرو

#### توجه عمومی به قسمت خارجی

پیروی از دستورالعمل‌های درج شده در برجسب در هنگام استفاده از مواد شوینده شیمیایی یا پولیش بسیار اهمیت دارد. تمامی موارد هشدار و احتیاط روی برجسب را بخوانید.

#### نگهداری نقاشی و رنگ خودرو

##### شستشو

برای محافظت از رنگ خودرو در برابر گرد و غبار و یا تخریب، هر ماه حداقل یک‌بار آن را با آب سرد یا ولرم بشویید.

اگر از خودرو در جاده‌های برون‌شهری و صحرایی استفاده می‌کنید باید بعد از هر سفر در جاده‌های صحرایی خودروی خود را بشویید. هنگام شستشوی خودرو در این مواقع دقت کنید که آلودگی، نمک و گل و لای و دیگر مواد خارجی را از روی آن پاک کنید. مطمئن شوید که مجاری تخلیه‌ی واقع در لبه‌های تحتانی درب‌ها و پانل‌ها تمیز و عاری از مواد خارجی باشند. حشرات، قیر، شیره گیاهان، فضولات پرندگان، آلاینده‌ها صنعتی و مواد مشابه می‌توانند در صورت برداشتن فوری، رنگ خودرو را خراب کنند.

شستشوی فوری این موارد با آب ساده هم نمی‌تواند حلال مشکل باشد و باید از آب و صابون ملایم روی سطوح نقاشی شده استفاده کنید.

بعد از شستشو، خودرو را کامل با آب ولرم و با سرد آب بکشید. نگذارید صابون روی بدنه خودرو خشک شود.

#### نکته :

- از صابون قوی، شوینده‌های شیمیایی و یا آب گرم استفاده نکنید و خودرو را در مقابل آفتاب و یا موقع گرم بودن بدنه، نشورید.
- موقع شستن شیشه‌های خودرو دقت کنید، به ویژه در هنگام شستشو با آب فشار قوی؛ آب ممکن است از طریق شیشه‌ها وارد خودرو شده و قسمت داخلی را خیس کند.
- برای جلوگیری از آسیب دیدن قطعات پلاستیکی و لامپ‌ها، از شستشو با شوینده‌های قوی و حلال‌های شیمیایی خودداری کنید.

### هشدار!

#### خیس شدن ترمزها

بعد از شستشوی خودرو، ترمزها را با سرعت کم تست کنید و تاثیر پذیری آن‌ها از آب را چک کنید. اگر کارایی ترمزها کم شده بود، با ترمز کردن آرام در سرعت کم و روبه جلو، آن‌ها را خشک کنید.

#### شستشو با آب فشار قوی

- موقع استفاده از آب پرفشار برای شستشوی خودرو مطمئن شوید که فاصله کافی بین شما و خودرو وجود دارد.
- فاصله نامناسب و فشار زیاد می‌تواند سبب آسیب‌دیدگی قطعات و نفوذ آب شود.
- هرگز فشار آب را به‌صورت مستقیم روی دوربین، سنسورها و منطقه اطراف آن نگیرید.
- فشار قوی آب می‌تواند سبب خرابی این بخش‌ها شود.
- هرگز نازل پرفشار را به روکش‌های لاستیکی و یا پلاستیکی و کانکتورها نزدیک نکنید زیرا این کار ممکن است سبب آسیب‌دیدگی آن‌ها شود.

## واکس زدن خودرو

خودرو را بعد از خشک شدن کامل واکس بزنید. همیشه قبل از واکس خودرو را شسته و خشک کنید. برای واکس زدن خودرو، از واکس های مایع و یا چسبی با کیفیت استفاده و طبق دستورالعمل های سازنده آن را استعمال نمایید. تمامی تزئینات فلزی خودرو را واکس بزنید تا درخشندگی و براقی آن حفظ شود.

پاک کردن روغن، قیر و مواد مشابه با لکه برها سبب می شود که واکس روی بدنه پاک شود. در این موارد حتما این بخش ها را هم مجددا واکس بزنید بخصوص اگر بقیه بخش های روی بدنه واکس زده شده باشد.

### نکته :

- گرد و غبار روی بدنه را با یک پارچه خشک دستمال بکشید تا روی بدنه خراش نیافتد.
- هرگز برای دستمال کشیدن بدنه خودرو از پشم فولاد، تمیزکننده های ساینده، الکالین قوی و یا مواد سوزآور روی سطوح کرم کاری شده و یا قطعات آلومینیومی استفاده نکنید زیرا روکش محافظ این قطعات آسیب دیده و سبب تغییر رنگ و خرابی نقاشی خودرو می شود.

## صافکاری و نقاشی

خراش های عمیق و یا محل برخورد سنگ به بدنه خودرو باید بلافاصله تعمیر شود. سطوح بی رنگ شده در این موارد به سرعت زنگ زده و ممکن است هزینه تعمیر و صافکاری آن ها بسیار بیشتر شود.

### نکته :

اگر خودروی شما آسیب دید و یا نیازمند صافکاری فلز و یا تعویض آن بود، مطمئن شوید که در کارگاه از مواد ضد خوردگی روی قطعات تعمیر و یا تعویض شده استفاده می شود.

## نگهداری و تعمیر فلزات صیقلی

- برای زدودن قیر و حشرات روی خودرو، از مایع قیر پاک کن استفاده کنید و هرگز با خراشیدن و یا با اشیاء تیز آن را پاک نکنید.
- برای محافظت از سطوح قطعات فلزی براق در برابر خوردگی، یک لایه واکس و یا نگه دارنده های کرم به آن بزنید و سپس آن را با وسایل مخصوص پخش کنید تا صیقلی شود.
- در فصل زمستان و یا در مناطق ساحلی، روی قطعات فلزی براق را با یک لایه ضخیم واکس و نگه دارنده بپوشانید. در صورت نیاز، روی قطعات ژل نفتی غیر خورنده و یا دیگر ترکیبات محافظ را استعمال کنید.



OLMB073082

### نکته :

- شستشوی داخل موتور با آب پرفشار ممکن است سبب خرابی مدارهای الکتریکی واقع در محفظه موتور شود.
- هرگز اجازه ندهید که آب یا مایعات دیگر با اجزای الکتریکی و الکترونیکی داخل خودرو تماس پیدا کند زیرا به آن ها آسیب می زند.





## نگهداری قسمت زیرین خودرو

مواد خورنده مورد استفاده برای زدودن برف و یخ و کنترل گرد و غبار ممکن است روی قسمت تحتانی خودرو جمع شود. در این موارد اگر این مواد پاک نشود، زنگ زدگی سریع رخ می‌دهد و سبب می‌شود که قطعات تحتانی مانند لوله‌های بنزین و شاسی، کف خودرو و سیستم اگزوز خراب شود حتی اگر روی آن‌ها با لایه‌های ضد زنگ پوشانده شده باشد.

بعد از رانندگی در جاده‌های صحرایی و یا در پایان فصل زمستان، قسمت تحتانی خودرو درزهای چرخ را هر ماه یک‌بار با آب ولرم یا سرد بشویید. همیشه به این بخش‌ها توجه داشته باشید زیرا دیدن گل و لای موجود در آن دشوار است و صرفاً خیس کردن آن‌ها بدون پاک کردن، خطر آن‌ها را بیشتر می‌کند بنابراین مطمئن شوید که کاملاً قسمت تحتانی خودرو پاک شده است. لبه‌های پایینی درب‌ها، صفحات باربند و اعضای شاسی دارای درزهای تخلیه هستند و باید دقت کرد که آن‌ها با آلودگی مسدود نشوند و آب باقی‌مانده در این بخش‌ها می‌تواند سبب زنگ زدگی شود.

## هشدار!

بعد از شستشوی خودرو، ترمزها را با رانندگی آرام تست کنید تا از عملکرد ترمز مطمئن شوید. اگر ترمزها خیس شده و کارایی آن‌ها کم شده بود، با ترمز کردن آرام در سرعت کم و در جهت مستقیم، آن‌ها را خشک کنید.

## نگهداری رینگ آلومینیومی چرخ خودرو

رینگ خودرو دارای یک لایه محافظ است.

### نکته:

- هرگز از شوینده‌های ساینده، ترکیب پولیش، حلال و یا برس‌های سیمی روی این رینگ‌های آلومینیومی استفاده نکنید زیرا ممکن است روکش آن‌ها ساییده و آسیب ببینند.
- چرخ‌ها را هنگامی که سرد شدند، بشویید.
- تنها از صابون ملایم و شوینده‌های خنثی استفاده کنید و آن را کاملاً با آب بشویید.
- همچنین همیشه خودرو را بعد از رانندگی در جاده‌های نم تمیز کنید. این امر می‌تواند مانع خوردگی شود.

- هرگز رینگ را با برس‌های سریع کارواش‌ها نشویید.
- از شوینده‌های اسیدی استفاده نکنید زیرا ممکن است به رینگ آسیب زده و سبب خورده شدن لایه محافظ آن شود.

## حفاظت در برابر خوردگی

### حفاظت خودرو در برابر خوردگی

خودروهای تولیدی با استفاده از طرح پیشرفته و ساختاری مناسب و ضد خوردگی، از کیفیت بالایی برخوردارند. اما این تنها بخشی از کار است و برای جلوگیری از خوردگی در بلندمدت، باید خودتان هم از آن مراقبت کنید.

### علل رایج خوردگی

- در زیر به علل رایج خوردگی یا پوسیدگی خودرو اشاره می‌شود:
- نمک جاده، آلودگی و رطوبت که زیر آن تجمع می‌کند.
  - برداشته شدن و پاک شدن رنگ یا روکش محافظ در اثر برخورد سنگ، سنگریزه، خراش و تورفتگی که سبب می‌شود فلز بدون روکش محافظ بماند و مستعد خوردگی شود.



## مناطق خورنده

اگر در منطقه‌ای زندگی می‌کنید که در آن خودرو به شدت در معرض مواد خورنده است، حفاظت خودرو در برابر خوردگی بسیار مهم است و شماری از علل تسریع خوردگی نمک جاده‌ها، مواد شیمیایی کنترل گرد و غبار و هوای اقیانوسی و آلاینده‌های صنعتی هستند.

### رطوبت سبب خوردگی می‌شود

رطوبت شرایطی را ایجاد می‌کند که به احتمال زیاد سبب ایجاد خوردگی می‌شود. خوردگی در اثر بالا بودن رطوبت، و به‌ویژه در مواقعی که دما بیشتر از انجماد است تشدید می‌شود. در این شرایط، ماده خورنده در تماس با سطوح خودرو مرطوب می‌ماند که رطوبت روی آن‌ها به آرامی در حال تبخیر است.

گل و لای به‌ویژه وقتی خورنده است که به آرامی خشک شود و رطوبت را در تماس با بدنه یا دیگر بخش‌های خودرو نگه دارد. هرچند گل و لای در ظاهر خشک به نظر می‌رسد اما هنوز هم می‌تواند رطوبت را نگه داشته و خوردگی را تشدید نماید.

دماهای بالا نیز سبب تسریع خوردگی قطعاتی می‌شود که درست خشک نشده و بنابراین رطوبت در آن‌ها پخش می‌شود. به تمام این دلایل، بهتر است که خودرو را تمیز و عاری از گل و لای و تجمع مواد دیگر نگه داریم. این امر نه تنها در مورد سطوح مرئی خودرو صدق می‌کند بلکه به‌ویژه در مورد بخش‌های تحتانی و زیر خودرو هم صادق است.

### برای جلوگیری از خوردگی اقدامات زیر را انجام دهید

با رعایت موارد زیر، می‌توانید مانع از شروع خوردگی شوید:

## خودروی خود را تمیز نگه دارید

بهترین راه برای جلوگیری از خوردگی آن است که خودرو را تمیز و عاری از مواد خورنده نگه دارید. در این موارد، توجه به قسمت زیرین خودرو از اهمیت بیشتری برخوردار است.

- اگر شما در منطقه‌ای با امکان خوردگی بالا زندگی می‌کنید، که در آن از نمک پاشی روی جاده‌ها استفاده می‌شود، یا نزدیک اقیانوس هستید و یا در نواحی با آلودگی صنعتی زندگی می‌کنید، و یا در منطقه شما باران اسیدی می‌بارد، باید بیشتر مراقب باشید تا از خوردگی جلوگیری نمایید. در زمستان، شیلنگ‌های زیر خودرو باید همراه حداقل یک بار بررسی شوند. بعد از اتمام فصل زمستان زیر خودرو را کاملاً تمیز کرد.
- هنگام تمیز کردن قسمت زیرین خودرو، به‌ویژه باید به اجزای زیر گلگیر و دیگر بخش‌هایی توجه کنید که از دید پنهان می‌باشند. اگر به جای تمیز کردن گل و لای، تنها آن را خیس کنید در واقع به‌جای جلوگیری از خوردگی به تسریع آن کمک کرده‌اید. آب پرفشار و بخار در برداشتن و پاک کردن گل و لای و مواد خورنده بسیار موثر است.



- موقع تمیز کردن صفحات تحتانی درب و اعضای شاسی اطمینان حاصل کنید که شیلنگ‌های تخلیه باز هستند و رطوبت خارج می‌شود زیرا در غیر این صورت باقی ماندن آب در این نواحی سبب تسریع خوردگی می‌شود.

### خشک نگه داشتن پارکینگ خودرو

از پارک کردن خودرو در پارکینگ‌های با تهویه نامناسب و مرطوب خودداری کنید زیرا چنین پارکینگ محیطی مساعد برای خوردگی است. این امر به‌ویژه در صورتی بیشتر امکان دارد که خودرو را در پارکینگ بشوید و یا وقتی هنوز خیس است و یا با برف و یخ و گل و لای پوشیده شده است، وارد پارکینگ شده و آنجا پارک کنید. حتی پارکینگ‌های دارای گرمایش هم می‌توانند سبب خوردگی شوند مگر این که تهویه آنقدر خوب باشد که رطوبت دفع شود.

### نقاشی و تزئینات خودرو را در وضعیت خوب نگه دارید.

خراش و تورفتگی سطح نقاشی بدنه را باید در سریع‌ترین زمان با رنگ قلم پوشاند تا احتمال زنگ زدگی کم شود. در صورتی که رنگ به کلی ناپدید شده و فلز مشخص است، باید به یک صافکار و نقاش ماهر مراجعه کنید.

فضولات پرندگان به شدت خورنده است و می‌تواند به نقاشی خودرو در عرض چند ساعت آسیب بزند. بنابراین توصیه می‌شود که در سریع‌ترین زمان ممکن آن را پاک کنید.

### از قسمت‌های داخلی خودرو غفلت نکنید

رطوبت می‌تواند زیر کفی‌های خودرو جمع شود و ایجاد خوردگی کند. به‌صورت دوره‌ای قسمت‌های زیر کفی را چک کنید تا از خشک بودن موقت اطمینان پیدا کنید. اگر کود شیمیایی، مواد شوینده و یا شیمیایی را در خودرو حمل می‌کنید، بیشتر احتیاط کنید.

این مواد باید در ظروف مناسب حمل شوند و تمامی سرریزها و نشتی‌های آن‌ها باید با آب پاک تمیز و سطح و کف خودرو خشک شود.

## مراقبت از تزئینات داخلی خودرو

### اقدامات لازم عمومی در مورد تزئینات داخلی

مراقب باشید که محصولات سوزآور مانند ادکلن و روغن‌های آرایشی به داشبورد مالیده نشود زیرا سبب آسیب دیدن و تغییر رنگ داشبورد می‌شود. در صورت تماس این مواد با داشبورد، بلافاصله آن‌ها را تمیز کنید. دستورات عمل‌های تمیز کردن صحیح وینیل (Vinyl) را ملاحظه نمایید.

#### نکته :

هرگز آب و یا مایعات دیگر را روی اجزای الکترونیکی و الکتریکی داخل خودرو نریزید زیرا ممکن است به آن‌ها آسیب برساند.

#### نکته :

موقع شستن قسمت‌های چرمی مانند فرمان، صندلی‌ها و ...، از شوینده‌های خنثی و یا محلول‌های محتوی الکل پایین استفاده کنید. اگر از محلول‌های با محتوی الکل بالا یا شوینده‌های اسیدی و قلیایی استفاده کنید، رنگ چرم عوض و یا سطح آن خورده می‌شود.

## تمیز کردن تودوزی و تزئینات داخلی

### وینیل (در صورت مجهز بودن)

گرد و غبار روی وینیل را با جارو برقی یا جارو دستی تمیز کنید و برای تمیز کردن سطوح آن از تمیز کننده‌های پلاستیک وینیل استفاده کنید.

### پارچه و روکش‌ها (در صورت مجهز بودن)

گرد و غبار روی پارچه را با جارو دستی و یا جارو برقی تمیز کنید. برای شستن تودوزی و موکت کف از محلول ولرم آب و صابون استفاده کنید و نقاط لکه تازه را با شوینده‌های پارچه تمیز کنید. اگر این لکه‌ها بلافاصله تمیز نشوند، پارچه لک می‌شود و ممکن است رنگ آن تغییر کند. همچنین خواص نسوز بودن آن هم در صورتی که درست نگهداری و تمیز نشود، تحت تاثیر قرار می‌گیرد.

### نکته :

استفاده از شوینده‌های دیگر به جز شوینده‌ها و تمیز کننده‌های پیشنهادی و روش‌های اعلام شده ممکن است روی ظاهر پارچه یا روکش‌ها و خواص نسوز بودن آن‌ها اثر بگذارد.

## چرم (در صورت مجهز بودن)

### • ویژگی چرم صندلی

- چرم از پوست حیوانات ساخته شده است و برای آماده استفاده شدن فرآیندهای خاصی روی آن انجام می‌شود. از آنجا که چرم فرآورده‌ای طبیعی است، هر بخش آن از ضخامت و تراکم متفاوتی برخوردار است. چین خوردگی روی چرم ممکن است نتیجه طبیعی کشیدن و یا جمع شدن آن در دما و رطوبت‌های کاری باشند.
- صندلی از پارچه‌ای ساخته شده است که برای راحتی سرنشینان کش می‌آید.
- قطعات در تماس با بدن منحنی هستند و قسمت‌های تکیه جانی آن برآمدگی دارند تا راننده راحت بوده و ثبات داشته باشد.
- چین‌ها ممکن است طبیعی و ناشی از استفاده باشند. و معمولاً به خاطر خرابی جنس به وجود نمی‌آیند.

## احتیاط !

- چین‌ها و سائیدگی‌های طبیعی مشمول گارانتی نمی‌شوند.
- کمربندهای دارای قطعات فلزی، زیپ و یا کلید در داخل جیب پشتی ممکن است به پارچه صندلی آسیب برسانند.
- مواظب باشید که صندلی خیس نشود. این کار سبب تغییر ماهیت چرم طبیعی می‌گردد.
- شلوارهای جین و لباس‌های سرنشینان هم می‌توانند سبب آلودگی سطح صندلی و پارچه آن شوند.



- مراقبت از صندلی های چرمی
  - هر چند وقت یکبار صندلی را جارو برقی بکشید تا گردو غبار روی صندلی تمیز شود. این امر مانع از سایش و آسیب دیدگی چرم شده و کیفیت آن را حفظ می کند.
  - همیشه روکش چرمی طبیعی را با یک پارچه خشک و تمیز دستمال بکشید.
  - استفاده از محافظ چرم مناسب مانع سایش روکش شده و به حفظ رنگ آن کمک می کند. موقع استفاده از روکش چرمی و یا عوامل محافظ دستوراتعمل های مربوطه را خوانده و با متخصص آن مشورت نمایید.
  - چرم های دارای رنگ روشن به راحتی آلوده شده و لکه می گیرند. صندلی ها را مرتباً تمیز کنید.
  - هرگز با پارچه خیس دستمال نکشید. این کار ممکن است سبب ترک خوردن سطح شود.

- تمیز نمودن صندلی های چرمی
  - تمامی آلاینده ها را فوراً تمیز کنید. برای رفع هر آلودگی به دستوراتعمل های زیر مراجعه نمایید.
  - محصولات آرایشی (ضد آفتاب، مواد آرایشی پایه و غیره):
  - کرم های تمیز کننده را روی یک پارچه بمالید و قسمت آلوده را با آن دستمال بکشید. با یک پارچه خیس کرم را تمیز و آب را با یک پارچه خشک، خشک کنید.
  - پاک کردن اثر نوشیدنی ها مانند قهوه و نوشابه:
  - مقداری شوینده خنثی را روی آن قسمت ریخته و تا زمان تمیز شدن دستمال بکشید.
  - روغن:
  - برای تمیز کردن روغن باید فوراً اقدام کنید و بدین منظور از یک پارچه جاذب استفاده کرده و با لکه بر خاص چرم طبیعی دستمال بکشید.
  - پاک کردن آدامس:
  - برای پاک کردن اثر آدامس ابتدا آن را با یخ سفت کرده و سپس به تدریج تمیز کنید.

## تمیز کردن نوار کمر بند و قسمت های دیگر آن

برای تمیز کردن نوار کمر بند از محلول ملایم آب و صابون استفاده کنید که برای تمیز کردن فرش هم استفاده می شود. از دستوراتعمل های خاص این صابون تبعیت نموده و از چلانیدن و یا رنگ زدن مجدد قسمت نوار کمر بند خودداری نمایید زیرا ممکن است سبب تضعیف استحکام آن شود.

## تمیز کردن داخل شیشه های خودرو

اگر سطوح داخلی شیشه بخار گرفته باشد (یعنی با لایه ای از چربی یا گریس و واکس پوشیده باشد) در آن صورت باید آن را با شیشه پاک کن تمیز کنید. از دستوراتعمل های مندرج روی ظرف شیشه پاک کن تبعیت نمایید.

### نکته :

مواظب باشید که قسمت داخلی شیشه های عقب را خراش نیندازید. این امر سبب آسیب دیدن شبکه المنت های گرم کن شیشه عقب می شود.

## سیستم کنترل آلاینده‌ها

سیستم کنترل آلاینده‌های خودرو شامل گارانتی محدود است. لطفا اطلاعات گارانتی موجود در کتابچه گارانتی خودرو را ملاحظه کنید. خودروی شما مجهز به یک سیستم کنترل آلاینده است تا تمامی قوانین مربوط به آن را رعایت نماید. سه سیستم کنترل آلاینده وجود دارد که به شرح زیر می‌باشند:

- (۱) سیستم کنترل آلاینده‌های کارتِل
- (۲) سیستم کنترل آلاینده‌های بخار باک سوخت
- (۳) سیستم کنترل آلاینده‌های اگزوز

برای اطمینان از عملکرد درست سیستم‌های کنترل آلاینده خودرو، توصیه می‌شود که خودروی خود را برای بازدید و تعمیر و نگهداری طبق جدول نگهداری مندرج در این کتابچه به نمایندگی مجاز شرکت کرمان موتور ببرید.

### نکته :

اقدامات احتیاطی برای تست بازدید و بررسی و نگهداری (با سیستم کنترل پایداری الکترونیکی (ESC))

- هنگام تست نیروسنج برای جلوگیری از اختلال در کار جرقه‌های موتور، سیستم ESC را با فشار کلید ESC خاموش کنید.
- بعد از تکمیل تست نیروسنج، سیستم Esc را مجدداً با فشار کلید ESC، روشن کنید.

### ۱. سیستم کنترل آلاینده‌های کارتِل

سیستم تهویه کارتِل مثبت برای جلوگیری از ایجاد آلودگی هوا در اثر گازهای سمی خروجی از کارتِل استفاده می‌شود و این سیستم هوای تازه و فیلتر شده را از طریق مجرای هواکش وارد کارتِل می‌کند. در داخل کارتِل، هوای تازه با گازهای سمی ترکیب می‌شود و سپس از طریق شیر PCV وارد سیستم القایی می‌شود.

### ۲. سیستم کنترل آلاینده‌های بخار باک سوخت

این سیستم آلاینده‌ها برای جلوگیری از ورود بخارات سوخت به هوا طراحی شده است.

## هشدار!

گازهای خروجی از اگزوز حاوی منواکسید کربن هستند. این گاز بی رنگ و بی بو و به شدت خطرناک است و در صورت استنشاق می تواند کشنده باشد. برای جلوگیری از مسمومیت با منواکسید دستورات عملیاتی این صفحه را رعایت کنید.

- هرگز بیش از مقدار نیاز خودرو را داخل اماکن سربسته مانند پارکینگ روشن نگذارید و بلافاصله بعد از روشن کردن از محیط بسته خارج شوید.
- وقتی خودرو در فضای باز به مدت طولانی توقف می کند و روشن است، سیستم تهویه خودرو را در صورت لزوم به گونه ای تنظیم کنید که هوای بیرون را وارد خودرو کنید.
- هرگز به مدت زیاد داخل خودروی روشن نمانید.
- وقتی موتور خاموش شده و یا استارت نمی زند، سعی و تلاش زیاد برای روشن کردن موتور ممکن است به سیستم کنترل آلاینده ها آسیب برساند.

## ۳. سیستم کنترل آلاینده های اگزوز

سیستم کنترل آلاینده های اگزوز سیستمی بسیار موثر است که آلاینده های اگزوز را ضمن حفظ کارایی خودرو، کنترل می کند.

### اقدامات احتیاطی در رابطه با گازهای خروجی از اگزوز (منواکسید کربن)

- منواکسید کربن می تواند همراه با دیگر بخارات خروجی، خارج شود. بنابراین اگر بوی دود به هر نحوی در خودرو پیچید، باید بلافاصله بررسی و علل آن مشخص و رفع گردد. اگر فکر می کنید که منشأ بو از سیستم اگزوز است، هنگام رانندگی تمامی شیشه را باز کنید و بلافاصله خودرو را بازدید و بررسی نمایید.

## کنیستر

بخارات سوخت جمع شده در داخل باک سوخت در کنیستر جذب و ذخیره می شوند. وقتی موتور روشن است، بخارات سوخت جذب شده در کنیستر از طریق شیر برقی کنترلی وارد باک فشار شکن می شود.

## شیر برقی کنترل بخار سوخت باک یا PCSV

شیر برقی PCSV توسط بخش کنترل موتور (ECM) کنترل می شود؛ وقتی دمای مایع خنک کننده در زمان خلاص کار کردن پایین است، شیر برقی PCSV بسته می شود تا سوخت تبخیر شده وارد موتور نشود. بعد از گرم شدن موتور در هنگام رانندگی معمولی، شیر PCSV باز شده و سوخت تبخیر شده وارد موتور می شود.

## اقدامات احتیاطی مربوط به مبدل کاتالیست (در صورت مجهز بودن)

### ⚠ هشدار!

- یک سیستم اگزوز داغ می تواند سبب آتش گرفتن مواد اشتعالزای زیر خودرو شود. بنابراین هرگز خودرو را روی مواد اشتعالزا و یا نزدیک آن ها (مثلا نزدیک گاز، گیاهان و علف های خشک، کاغذ و برگ و غیره) متوقف نکنید.
- سیستم اگزوز و کاتالیست هنگام روشن بودن خودرو و یا بلافاصله بعد از خاموش کردن موتور بسیار داغ است. مواظب باشید که با آن تماس پیدا نکنید. همچنین عایق حرارتی دور اگزوز را برنارید و قسمت تحتانی ماشین را مسدود نکنید و یا خودرو را برای کنترل خوردگی نپوشانید. این کار ممکن است در شرایط خاص سبب آتش سوزی شود.

خودروی شما مجهز به ابزار کنترل آلاینده مبدل کاتالیست است.  
بنابراین باید اقدامات احتیاطی زیر را در مورد آن رعایت کنید:

### ⚠ احتیاط!

- در موتورهای بنزینی همواره از بنزین بدون سرب استفاده کنید.
- وقتی موتور خودرو ایراد دارد، از آن استفاده نکنید (مثلا وقتی که کارایی موتور کم شده و شمع ها درست کار نمی کنند)
- هرگز از خودرو نادرست استفاده نکنید. منظور از نادرست استفاده کردن مثلا پایین آمدن از شیب های تند با دنده و موتور خاموش است.

(ادامه دارد)

(ادامه)

- هرگز موتور را در حالت خلاص با دور بالا برای مدت طولانی (بیشتر از ۵ دقیقه) استفاده نکنید.
- هرگز سیستم کنترل آلاینده ها و یا موتور را دست کاری نکنید. توصیه می شود که سیستم توسط نمایندگی مجاز شرکت کرمان موتور بازدید شود.
- از رانندگی با سوخت کم (با چراغ بنزین روشن) خودداری کنید. رانندگی با بنزین تمام شده سبب خراب شدن موتور و شمع ها و مبدل کاتالیست می شود.

عدم رعایت این اقدامات احتیاطی می تواند سبب آسیب دیدن مبدل کاتالیست و خودروی شما شود. به علاوه، این اقدامات می تواند سبب باطل شدن گارانتی خودرو گردد.





۴۵۴	..... مایع خنک‌کننده موتور
۴۵۴	..... کنترل سطح مایع درون رادیاتور
۴۵۶	..... تعویض مایع خنک‌کننده
۴۵۷	..... روغن ترمز و کلاچ
۴۵۷	..... کنترل میزان روغن ترمز و کلاچ
۴۵۸	..... مایع شیشه‌شور
۴۵۸	..... کنترل سطح مایع شیشه‌شور
۴۵۸	..... ترمز دستی
۴۵۸	..... کنترل ترمز دستی
۴۵۹	..... فیلتر هوای موتور
۴۵۹	..... تعویض فیلتر هوا
۴۶۰	..... فیلتر هوای سیستم تهویه مطبوع
۴۶۰	..... بازدید فیلتر
۴۶۰	..... تعویض فیلتر
۴۶۱	..... تیغه‌های برف پاک‌کن
۴۶۱	..... بازدید تیغه‌ها
۴۶۲	..... تعویض تیغه‌ها
۴۶۴	..... باتری
۴۶۴	..... برای سرویس بهتر باتری موارد زیر را رعایت کنید
۴۶۵	..... برجسب ظرفیت باتری
۴۶۶	..... شارژ مجدد باتری
۴۶۶	..... تنظیم مجدد آیت‌ها

۴۴۳	..... محفظه موتور
۴۴۵	..... سرویس‌های تعمیر و نگهداری
۴۴۵	..... وظایف مالک خودرو
۴۴۵	..... اقدامات احتیاطی در هنگام تعمیر و نگهداری
۴۴۶	..... تعمیر و نگهداری توسط مالک خودرو
۴۴۷	..... برنامه تعمیر و نگهداری مالک خودرو
۴۴۸	..... سرویس‌های تعمیر و نگهداری زمان‌بندی شده
۴۴۹	..... شرح موارد جدول سرویس دوره‌ای
۴۵۱	..... روغن موتور
۴۵۱	..... کنترل میزان روغن موتور
۴۵۲	..... تعویض روغن موتور و فیلتر آن

۵۱۴	مراقبت از بدنه خودرو
۵۱۴	مراقبت از تزئینات و نمای بیرونی خودرو
۵۱۸	مراقبت از تزئینات داخلی خودرو
۵۲۱	سیستم کنترل آلاینده‌ها
۵۲۱	سیستم کنترل آلاینده‌های کارتل
۵۲۱	سیستم کنترل آلاینده‌های بخار باک سوخت
۵۲۲	سیستم کنترل آلاینده‌های اگزوز

۴۶۷	چرخ و لاستیک
۴۶۷	مراقبت از لاستیک‌ها
۴۶۷	بررسی فشار باد لاستیک در حالت سرد
۴۶۸	کنترل فشار باد لاستیک
۴۶۹	تعویض چرخشی لاستیک‌ها
۴۷۰	تنظیم و جفت نمودن چرخ و بالانس آن
۴۷۰	تعویض لاستیک
۴۷۱	تعویض رینگ
۴۷۲	کشش لاستیک
۴۷۲	تعمیر و نگهداری لاستیک
۴۷۲	برچسب‌های روی جداره لاستیک
۴۷۶	لاستیک با نسبت منظری پایین (لاستیک‌های پهن)
۴۷۷	فیوزهای خودرو
۴۸۲	توضیحات پانل فیوز و رله
۴۹۷	چراغ‌ها
۴۹۸	تعویض چراغ جلو، موقعیت، راهنما و مه شکن
۵۰۴	تعویض چراغ راهنمای بغل
۵۰۸	تعویض چراغ عقب و ترمز
۵۱۲	تعویض چراغ سوم ترمز
۵۱۲	تعویض چراغ پلاک
۵۱۳	تعویض چراغ‌های داخلی

### ■ موتور بنزینی (Nu 2.0 MPI)

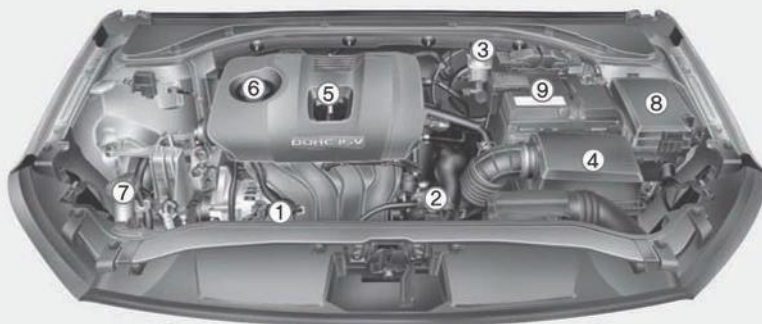

۱. مخزن مایع خنک‌کننده موتور

۲. درب رادیاتور

۳. مخزن روغن ترمز و کلاچ

۴. فیلتر هوا

۵. میله اندازه گیر روغن موتور

۶. درپوش مخزن روغن موتور

۷. مخزن مایع شیشه شور برف پاک‌کن

۸. جعبه فیوز

۹. باتری

### ■ موتور بنزینی (Gamma 1.6 MPI)

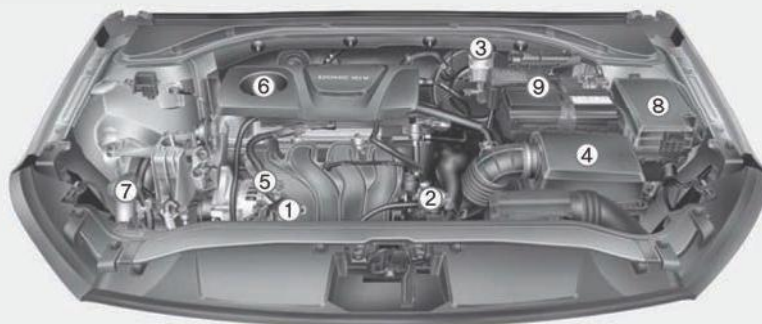

شکل واقعی موتور ممکن است با این تصویر متفاوت باشد

OAD075100L/OAD075101L

### ■ موتور بنزینی (Gamma 1.6 T-GDI)

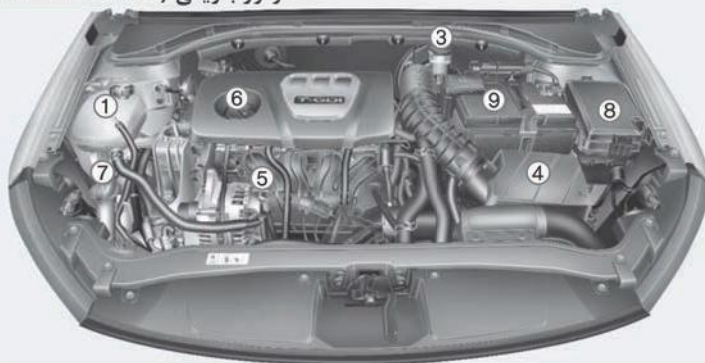

۱. مخزن مایع خنک‌کننده موتور
۲. درب رادیاتور
۳. مخزن روغن ترمز و کلاچ
۴. فیلتر هوا
۵. میله اندازه گیر روغن موتور
۶. درپوش مخزن روغن موتور
۷. مخزن مایع شیشه شور برف پاک‌کن
۸. جعبه فیوز
۹. باتری

شکل واقعی موتور ممکن است با این تصویر متفاوت باشد

OAD076120/OAD075001

## سرویس‌های تعمیر و نگهداری

برای جلوگیری از آسیب دیدن خودرو، آسیب به خود و دیگران در موقع انجام تعمیر و نگهداری و بازدید خودرو، احتیاط کنید. انجام سرویس نادرست، می‌تواند ایراداتی در عملکرد خودرو ایجاد کند و سبب آسیب دیدن خودرو، تصادف و یا آسیب‌های جانی شود. توصیه ما این است که کار نگهداری و تعمیر خودرو را به نمایندگی مجاز شرکت کرمان موتور بسپارید. نمایندگی‌های مجاز از استاندارد کیفی بالا برای سرویس خودروی شما برخوردارند و هیوندای از آن‌ها پشتیبانی فنی می‌کند تا خدمات عالی را در اختیار شما بگذارند.

### وظایف مالک خودرو

همیشه تعمیرات انجام شده روی خودرو خود را ثبت کرده و آن را نزد خود نگه دارید. تعمیر و نگهداری باید براساس جداول و نمودارهای تعمیر و نگهداری انجام شود که در ادامه ارائه می‌شوند. این اطلاعات برای بررسی سوابق تعمیر و نگهداری مندرج در دفترچه گارانتی خودرو، اهمیت دارد.

### نکته :

تعمیر و نگهداری نادرست در طی دوره گارانتی روی پوشش گارانتی خودرو اثر گذار است. برای جزئیات بیشتر کتابچه گارانتی خودرو را مطالعه نمایید. برای کسب اطلاعات بیشتر در مورد روش‌های تعمیر و نگهداری با نمایندگی مجاز شرکت کرمان موتور تماس حاصل نمایید.

جزئیات بیشتر در مورد گارانتی در دفترچه گارانتی خودرو درج شده است. توجه داشته باشید که تعمیرات و اصلاحات مورد نیاز به خاطر عدم انجام تعمیر و نگهداری درست مشمول گارانتی نمی‌شود.

### اقدامات احتیاطی در هنگام تعمیر و نگهداری

تعمیرات نادرست و یا غیراصولی ممکن است مشکل ساز باشد و در این فصل دستورالعمل‌هایی برای تعمیر قطعاتی ارائه می‌شود که تعمیر آن‌ها آسان است.

هرگونه دستکاری و ایجاد تغییرات در خودرو ممنوع است، زیرا این تغییرات می‌تواند اثرات نامطلوبی روی کارایی، ایمنی و دوام خودروی شما بگذارند و به علاوه نقض شرایط گارانتی خودرو به حساب می‌آیند.

## تعمیر و نگهداری توسط مالک خودرو

**هشدار!**

انجام فعالیت‌های تعمیر و نگهداری روی خودرو خطرناک است و ممکن است به شدت به شما آسیب برساند. در صورت عدم اطلاع و تجربه و یا نداشتن ابزار و لوازم صحیح توصیه می‌شود به نمایندگی مجاز شرکت کرمان موتور مراجعه کنید. هنگام انجام تعمیر و نگهداری روی خودرو اقدامات احتیاطی زیر را رعایت کنید:

- خودرو را روی یک سطح تراز پارک و دنده را در وضعیت پارک P (برای خودرو با گیربکس اتوماتیک و یا گیربکس با کلاچ دوپدل) قرار دهید، ترمز دستی را بکشید و سوئیچ را در وضعیت قفل / خاموش قرار دهید.
- در جلو و عقب چرخ‌ها مانع بگذارید تا مانع حرکت ناگهانی خودرو شوید. لباس‌های آویزان و جواهر آلات خود را در حین انجام تعمیر باز کنید تا بین قطعات متحرک گیر نکنند.

(ادامه دارد)

(ادامه)

- اگر لازم باشد که هنگام انجام تعمیرات موتور روشن باشد، این کار باید در فضای باز و یا در محلی با تهویه مناسب انجام شود.
- شعله، جرقه و یا مواد دودزا را از باتری و قطعات مربوط به سوخت خودرو به دور نگه دارید.

فهرست‌های زیر شامل کنترل و بازدیدهای خودرو هستند که توسط مالک و یا نمایندگی مجاز در دوره‌های معینی انجام می‌شوند تا به استفاده ایمن و مناسب از خودرو شما کمک کنند.

هرگونه شرایط نامطلوب را در سریع‌ترین زمان ممکن بررسی و سعی کنید که مشکلات پیش آمده را رفع کنید.

کنترل‌های مندرج در این بخش برای تعمیر و نگهداری مالک شامل گارانتی نمی‌شوند و هزینه نیروی کار و قطعات و روانکارهای مورد استفاده بر عهده خودتان است.

## برنامه تعمیر و نگهداری مالک خودرو

### موقع توقف برای سوخت گیری اقدامات زیر را انجام دهید:

- سطح روغن موتور را چک کنید.
- میزان مایع خنک کننده موجود در مخزن را چک کنید.
- میزان آب موجود در مخزن شیشه شور را چک کنید.
- باد لاستیک ها را چک کنید.

### هشدار!

اگر موتور داغ است، موقع کنترل سطح مایع درون رادیاتور احتیاط کنید زیرا باز کردن درب رادیاتور ممکن است سبب فوران آب و بخار داغ و سوختگی شود.

### هنگام کار با خودرو به موارد زیر دقت کنید:

- به تغییرات در صدای آگزوز و یا بوی دود آن توجه نمایید.
- لرزش های فرمان را مد نظر قرار دهید و در صورت افزایش آن و یا سفت شدن و یا شل شدن فرمان و یا تغییر در وضعیت صاف نمودن فرمان، حتما از آن بازدید کنید و بررسی های لازم را انجام دهید.

- به کشیده شدن خودرو به یک طرف در جاده صاف و تراز توجه کنید.
- موقع توقف خودرو، به صداهای غیر معمولی در خودرو یا کشیده شدن به یک طرف و افزایش خلاصی پدال ترمز و یا سفت شدن آن، توجه کنید.
- اگر دنده های خودرو شما صدا می دهند و یا تغییری در نحوه کار آن ها پدید آمده است، سطح روغن گیربکس را چک کنید.
- کارکرد وضعیت P دنده اتوماتیک یا گیربکس با کلاچ دوپل خودرو را چک کنید.
- ترمز دستی را چک کنید.
- نشستی مایع رادیاتور را چک کنید (چکیدن آب از سیستم تهویه مطبوع در طول یا بعد از استفاده امری طبیعی است).

### هر ماه یک بار اقدامات زیر را انجام دهید:

- سطح مایع خنک کننده موجود در رادیاتور را چک کنید.
- وضعیت تمامی چراغ های بیرونی خودرو (راهنما، چراغ های جلو فلاشر) را چک کنید.
- فشار باد، سایش و یا آسیب دیدگی لاستیک ها و از جمله زاپاس را چک کنید.
- شل بودن مهره های بستن چرخ های خودرو را چک کنید.

### هر سال دو بار اقدامات زیر را انجام دهید (برای مثال در بهار و پاییز):

- وجود نشستی یا آسیب دیدگی شیلنگ های سیستم کولر، رادیاتور و بخاری را چک کنید.
- کار کردن سیستم آب پاش شیشه جلو را چک و تیغه های برف پاک کن را با پارچه آغشته به مایع شوینده، تمیز کنید.
- تنظیم بودن چراغ های جلو را چک کنید.
- انبار، آگزوز و حفاظ ها و بست های آن ها را چک کنید
- سایش و نحوه کار کمربند دو یا سه نقطه ای را چک کنید.

### هر سال یک بار اقدامات زیر را انجام دهید:

- شیلنگ های تخلیه باران درب و بدنه خودرو را تمیز کنید
- لولاهای درب ها و درب موتور را چک کنید.
- زبانه ها و لولاهای درب ها و درب موتور را روغن کاری کنید
- نوار درزگیر دور درب ها را روغن کاری کنید.
- سیستم کولر خودرو را چک کنید.
- اتصالات و کنترل های گیربکس اتوماتیک را چک و روغن کاری کنید.
- باتری و ترمینال ها را تمیز کنید.

## سرویس‌های تعمیر و نگهداری زمان‌بندی شده

اگر از خودرو در شرایط زیر استفاده نمی‌کنید براساس جدول نگهداری عادی عمل کنید و در صورتی که در هنگام رانندگی یکی از شرایط زیر وجود دارد، از شیوه نگهداری تحت شرایط استفاده شدید یا حاد استفاده نمایید.

- استفاده مکرر در فواصل کوتاه از خودرو (کمتر از ۸ کیلومتر در دمای عادی یا کمتر از ۱۶ کیلومتر در دمای انجماد).
- استفاده زیاد از خودرو در وضعیت درجا کار کردن و یا سرعت کم.
- رانندگی در گرد و غبار و یا جاده‌های ماسه‌ای غیر آسفالت و یا سنگی و نمکی.
- رانندگی در مناطق نم‌زار و یا در روی دیگر مواد خورنده یا آب و هوای خیلی سرد.
- رانندگی در شرایط وزش ماسه و یا غبار به روی موتور.
- رانندگی در ترافیک سنگین.
- رانندگی در مناطق کوهستانی و سربالایی و سراسیبی زیاد.
- یدک کردن تریلی.
- استفاده از خودرو به عنوان خودروی گشت، تاکسی و استفاده از آن برای یدک نمودن خودروهای دیگر.
- رانندگی با سرعت بیشتر از ۱۷۰ کیلومتر در ساعت.
- رانندگی مکرر در وضعیت توقف و حرکت.

اگر خودرو شما تحت شرایط مذکور کار می‌کند، باید بیشتر از وضعیت مندرج در جدول نگهداری عادی خودرو بازدید از خودرو و تعویض روغن را انجام دهید. بعد از دوره‌ها و یا فواصل مندرج در نمودار، همچنان از بازه‌های نگهداری زمان‌بندی شده تبعیت کنید.



## شرح موارد جدول سرویس دوره‌ای

### روغن موتور و فیلتر

روغن موتور و فیلتر آن باید در بازه‌های مشخص شده تعویض شوند. اگر خودرو در شرایط سخت حرکت می‌کند، تعویض روغن و فیلتر باید سریع‌تر انجام شود.

### تسمه‌ها

تسمه‌های خودرو را بازدید کنید و مطمئن شوید که علائم سایش، ترک و یا بریدگی یا اشباع روغن ندارند و در صورت نیاز آن‌ها را تعویض کنید. تسمه‌ها باید به‌صورت دوره‌ای برای کنترل کشش، بررسی و در صورت لزوم تنظیم شوند.

### احتیاط!

موقع بازرسی تسمه، سوئیچ را در وضعیت خاموش / قفل و یا در وضعیت ACC قرار دهید.

### فیلتر سوخت (کارتریج)

یک فیلتر مسدود شده می‌تواند سرعت رانندگی خودرو را محدود کند و به سیستم تخلیه آلاینده‌ها آسیب بزند و سبب مشکلاتی مانند بد استارت خوردن برای خودرو شود.

اگر مواد زائد زیادی در باک تجمع کند، فیلتر باید زودتر تعویض شود.

بعد از بستن فیلتر جدید، موتور را چند دقیقه روشن کنید وجود نشتی از اتصالات را چک کنید. توصیه می‌کنیم که برای تعویض فیلتر سوخت به نمایندگی مجاز شرکت کرمان موتور مراجعه کنید.

### لوله‌های بنزین، شیلنگ‌ها و اتصالات

وجود نشتی و آسیب‌دیدگی در لوله‌ها، شیلنگ‌ها و اتصالات را چک کنید. توصیه می‌شود که لوله‌های بنزین، شیلنگ‌ها و اتصالات را در نمایندگی مجاز شرکت کرمان موتور تعویض کنید.

### شیلنگ بخار و درپوش باک

شیلنگ بخار و درپوش باک باید در بازه‌های مندرج در جدول نگهداری تعویض شوند. مطمئن شوید که شیلنگ بخارهای جدید و یا درپوش فیلتر سوخت درست تعویض شده است.

### فیلتر هوا

توصیه می‌شود که برای تعویض فیلتر هوا به نمایندگی مجاز شرکت کرمان موتور مراجعه کنید.

### شمع‌ها

برای جرقه و کارکرد بهتر موتور، توصیه می‌شود که شمع‌های جدید روی موتور نصب کنید.

### هشدار!

هرگز در هنگام گرم بودن موتور، شمع‌ها را جدا و بازدید نکنید. این کار باعث ایجاد سوختگی می‌گردد.

### لقی سوپاپ

وجود سروصدا در محل سوپاپ‌ها و یا لرزش موتور را چک کرده و در صورت لزوم سوپاپ‌ها را تنظیم کنید. توصیه می‌شود که سیستم توسط نمایندگی مجاز شرکت کرمان موتور سرویس شود.

### سیستم خنک کننده

اجزای سیستم خنک کننده مانند رادیاتور، مخزن آب، شیلنگ‌ها و اتصالات را چک کنید تا مطمئن شوید که نشتی و آسیب‌دیدگی وجود ندارد. قطعات آسیب دیده را تعویض کنید.

## روغن ترمز/کلاچ (در صورت مجهز بودن)

میزان روغن ترمز/کلاچ موجود در مخزن را چک کنید. مقدار روغن در مخزن باید بین علائم MIN و MAX درج شده روی جداره مخزن باشد. همیشه از روغن ترمز/کلاچ DOT 3 یا DOT 4 استفاده کنید.

## ترمز دستی

سیستم ترمز دستی از جمله اهرم ترمز دستی و سیم‌های آن را بازدید کنید.

## لنت‌های ترمز، کالیپرها و روتورها

سایش، در لنت‌ها و تمام شدن و سائیدگی کاسه و نشستی روغن ترمز در کالیپر را چک کنید. برای کسب اطلاعات بیشتر در مورد کنترل لنت و تمام شدن آن به وبسایت شرکت هیوندای به آدرس زیر مراجعه شود.

(<http://service.hyundai-motor.com>)

همیشه از روغن مشخص شده برای گیربکس اتوماتیک استفاده کنید (به فصل «روغن‌های پیشنهادی و مقادیر مورد استفاده» فصل ۸ مراجعه کنید).

## روغن گیربکس معمولی (در صورت مجهز بودن)

روغن گیربکس معمولی را براساس جدول نگهداری بازدید کنید.

## روغن گیربکس کلاچ دوپل (در صورت مجهز بودن)

روغن گیربکس کلاچ دوپل را براساس جدول نگهداری بازدید کنید.

## شیلنگ‌ها و لوله‌های مدار ترمز

نصب صحیح، خم شدگی‌ها، ترک‌ها، خرابی و نشستی مدار ترمز را به صورت چشمی چک کنید. قطعات آسیب دیده و معیوب را بلافاصله تعویض نمایید.

## مایع خنک کننده موتور

مایع درون رادیاتور باید در بازه‌های تعیین شده در جدول نگهداری بازدید و بررسی شود.

## روغن گیربکس اتوماتیک (در صورت مجهز بودن)

تحت شرایط عادی استفاده از خودرو نیازی به کنترل روغن گیربکس نیست. توصیه می‌شود که تعویض روغن گیربکس بر اساس جدول تعمیر و نگهداری نمایندگی مجاز شرکت کرمان موتور انجام شود.

## اطلاعات

رنگ روغن گیربکس اتوماتیک در اصل قرمز است اما بعد از مدتی کار، رنگ روغن اندکی تیره به نظر می‌رسد. این عادی است و به معنای نیاز به تعویض نیست.

## نکته :

هرگز از روغن‌های متفرقه استفاده نکنید. این کار موجب عملکرد نادرست گیربکس و خرابی آن می‌شود.

## روغن موتور

### کنترل میزان روغن موتور

۱. مطمئن شوید که خودرو روی یک سطح تراز است.
۲. موتور را روشن کرده و بگذارید تا به دمای کاری عادی برسد.
۳. موتور را خاموش کرده و چند دقیقه (حدود ۵ دقیقه) منتظر بمانید تا روغن به کارتل برگردد.
۴. درجه را خارج کرده و آن را تمیز و مجدداً داخل کنید.

**هشدار!**

#### شیلنگ رادياتور

دقت کنید که موقع کنترل و با اضافه نمودن روغن به شیلنگ رادياتور دست نزنید زیرا داغ است و می تواند سبب سوختگی شود.

۵. درجه را خارج و محل روغن روی آن را چک کنید. میزان روغن باید بین علامت F و L روی درجه باشد.

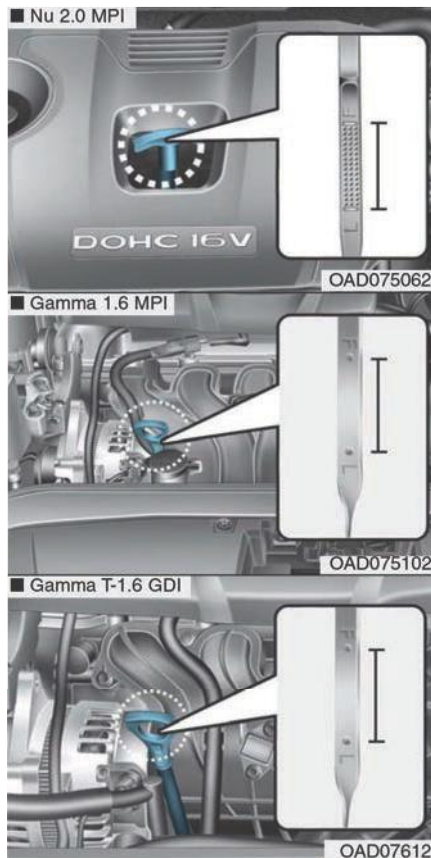

### اتصالات سیستم تعلیق

شل بودن و یا آسیب دیدگی اتصالات سیستم تعلیق را چک کنید و در صورت لزوم آن‌ها را تا گشتاور تعیین شده سفت کنید.

### جعبه فرمان، اهرم بندی و گردگیرها / مفصل سیبک‌های بازوی تحتانی

در حالت توقف و خاموش بودن خودرو، خلاصی بیش از حد فرمان را چک کنید. وجود خم شدگی و یا آسیب دیدگی در اهرم بندی فرمان را چک کنید و خرابی، ترک و یا آسیب دیدگی گردگیرها و اتصالات سیبک‌ها را چک کنید. در صورت لزوم قطعات آسیب دیده را تعویض نمایید.

### پلوس ها و گردگیرها

میل محرک‌ها، گردگیرها و بست‌ها را از نظر وجود ترک، خرابی و یا آسیب دیدگی چک کنید. در صورت لزوم قطعات آسیب دیده را تعویض و گریس کاری کنید.

### گاز کولر

لوله‌های سیستم تهویه مطبوع و اتصالات آن‌را از نظر وجود نشتی و آسیب دیدگی چک کنید.

اگر میزان روغن نزدیک درجه L بود باید مقداری روغن به موتور اضافه کنید تا سطح آن به F برسد. هرگز بیشتر از درجه F روغن نریزید و مخزن را سرریز نکنید.

برای جلوگیری از ریختن روغن بر روی خودرو از کیف استفاده کنید.

همیشه از روغن موتور مخصوص خودروی خود استفاده کنید (برای جزئیات بیشتر به بخش «روغن‌ها و مقادیر مورد استفاده پیشنهادی» در فصل ۸ رجوع شود).

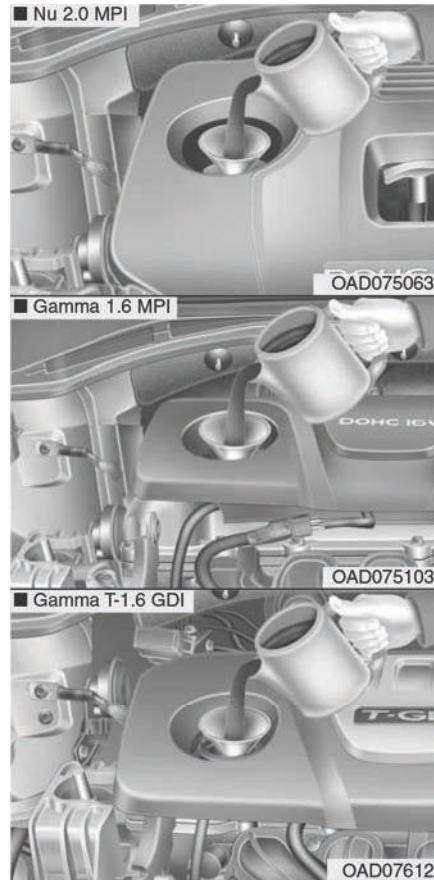

### نکته :

- ریختن روغن اضافی در مخزن روغن برای موتور مضر است.
- موقع تعویض یا اضافه کردن روغن، مراقب ریختن آن باشید، زیرا پاشیدن روغن روی بدنه خودرو مضر است و باید بلافاصله آن را تمیز کنید.
- همیشه با یک پارچه تمیز درجه روغن را تمیز کنید تا چیزی روی درجه باقی نماند که سبب ورود اشغال به داخل کارتل و در نتیجه سیستم روغن شده و به موتور آسیب بزند.

## تعویض روغن موتور و فیلتر آن

ما توصیه می‌کنیم که روغن و فیلتر آن را در نمایندگی مجاز شرکت کرمان موتور تعویض کنید.

**هشدار!**

تماس طولانی مدت روغن سوخته با پوست می‌تواند سبب ایجاد حساسیت پوستی و سرطان شود. این روغن حاوی مواد شیمیایی سرطان‌زا است که آزمایشات نشان داده‌اند که در حیوانات سبب بروز سرطان می‌شود. همیشه بعد از تماس با روغن، بلافاصله دست خود را با آب گرم و صابون بشویید.

## مایع خنک کننده موتور

سیستم خنک کننده فشار قوی این خودرو دارای مخزنی پر از مایع خنک کننده ضد یخ است که در طول سال قابل استفاده است و مخزن آن در کارخانه پر می شود.

حداقل هر سال یک بار سطح مایع داخل رادیاتور و ضد یخ آن را چک کنید: در آغاز فصل زمستان و قبل از مسافرت به نواحی خنک تر زمان خوبی برای بازدید از مایع درون رادیاتور است.

### نکته :

- هرگز با رادیاتور خالی رانندگی نکنید. این کار سبب خرابی واترپمپ و گریپاژ موتور و عیوب دیگر خواهد شد.
- موقع داغ کردن موتور به خاطر کم بودن مایع درون رادیاتور، باید توجه کرد که اضافه کردن ناگهانی مایع خنک کننده به آن می تواند سبب ایجاد ترک در موتور شود و برای جلوگیری از این رخداد بهتر است خنک کننده را به آرامی و در مقادیر کم به آن اضافه کنید.

## کنترل میزان مایع خنک کننده موتور

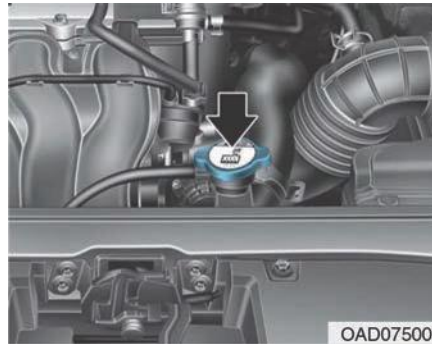

OAD075009

### هشدار!

درب رادیاتور



- هرگز در هنگام روشن بودن موتور و یا داغ کردن آن درب رادیاتور را باز نکنید. (ادامه دارد)

### هشدار!

(ادامه)

انجام این کار ممکن است سبب آسیب دیدگی موتور و سیستم خنک کننده و بروز سوانح جدی ناشی از خروج بخار داغ و مایعات شود.

- موتور را خاموش و تا زمان خنک شدن آن صبر کنید. موقع باز کردن درب رادیاتور احتیاط کنید. بدین منظور سر آن را با یک حوله ضخیم بگیرید و به آرامی در جهت خلاف عقربه های ساعت بگردانید تا یک درجه باز شود. بعد از خروج بخار از سیستم خنک کننده، درب رادیاتور را به جای خود برگردانید و بعد از این که مطمئن شدید فشار کاملاً تخلیه شده است، در را با حوله به پایین فشار داده و در جهت خلاف عقربه ها بچرخانید تا باز شود.
- حتی هنگام خاموش بودن موتور هم در رادیاتور را باز نکنید و یا هنگام داغ بودن موتور و رادیاتور از تخلیه آن خودداری کنید زیرا مایع خنک کننده و بخار هنوز هم می تواند با فشار بیرون آید و سبب سوختگی شود.

وضعیت و اتصال تمامی شیلنگ‌های سیستم خنک‌کننده و شیلنگ‌های بخاری را چک کنید. شیلنگ‌های آسیب دیده و باد کرده را تعویض کنید.

سطح مایع خنک‌کننده در هنگام سرد بودن موتور باید بین علائم **F (MAX)** و **L (MIN)** روی مخزن خنک‌کننده باشد.

اگر سطح مایع خنک‌کننده پایین بود، مقدار کافی به آن مایع اضافه کنید تا موجب یخزدگی و خوردگی نشود. همیشه سطح مایع خنک‌کننده را در **F (MAX)**، نگه دارید اما آن را سرریز نکنید.

اگر رادیاتور مایع کم می‌کند و هر بار باید به مخزن مایع اضافه کنید، حتماً به نمایندگی مجاز شرکت کرمان موتور مراجعه نمایید.

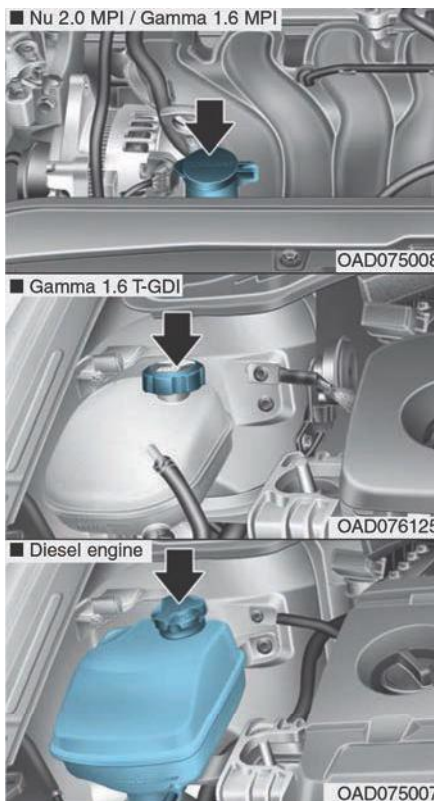

## هشدار!



موتور الکتریکی (پروانه) براساس دمای مایع خنک‌کننده موتور، فشار گاز کولر و سرعت خودرو کار می‌کند.



پروانه خودرو گاهی حتی در وضعیت خاموش بودن موتور هم کار می‌کند. بنابراین موقع روشن بودن نزدیک پره‌های پروانه احتیاط کنید تا به شما آسیب نرساند. با کاهش دمای مایع خنک‌کننده، موتور الکتریکی پروانه به‌صورت خودکار خاموش می‌شود و این شرایط عادی است.

## تعویض مایع خنک کننده

توصیه می‌شود که برای تعویض مایع خنک‌کننده به نمایندگی مجاز شرکت کرمان موتور مراجعه کنید.

### نکته :

- قبل از اضافه کردن مایع خنک‌کننده در رادیاتور، یک کهنه یا پارچه را دور درب آن بگذارید تا از سرریز مایع آن به داخل موتور و دینام خودداری شود.

### هشدار!

هرگز مایع خنک‌کننده را درون مخزن شیشه‌شور نریزید.  
مایع خنک‌کننده با کثیف کردن شیشه به شدت دید را کاهش داده و با کاهش کنترل بر خودرو امکان تصادف وجود دارد. در اثر تماس مایع خنک‌کننده با بدنه امکان آسیب به رنگ بدنه وجود دارد.

در جدول زیر درصد مخلوط‌ها مایع خنک‌کننده آمده است:

درصد حجمی مخلوط		دمای محیط
آب	ضد یخ	
۶۵	۳۵	-۱۵°C (۵°F)
۶۰	۴۰	-۲۵°C (-۱۳°F)
۵۰	۵۰	-۳۵°C (-۳۱°F)
۴۰	۶۰	-۴۵°C (-۴۹°F)

### اطلاعات

اگر در مورد نسبت مخلوط شک دارید، استفاده از ۵۰ درصد آب و ۵۰ درصد ضد یخ ساده ترین راه برای مخلوط و آماده سازی مایع رادیاتور است. این مخلوط برای بازه دمای ۳۵- درجه سانتی گراد و بالاتر مناسب است.

## مایع خنک کننده پیشنهادی برای موتور

- تنها از آب مخصوص رادیاتور در مخزن مایع خنک‌کننده استفاده کنید.
- موتور خودرو شما دارای قطعات آلومینیومی است و باید به کمک مایع خنک‌کننده با پایه اتیلن - گلیکول در برابر خوردگی و یخ زدن محافظت شود.
- هرگز از الکل و یا متانول استفاده نکنید و یا آن‌ها را با خنک‌کننده پیشنهادی مخلوط نکنید.
- از محلول‌های حاوی بیش از ۶۰٪ ضد یخ و یا کمتر از ۳۵٪ ضد یخ استفاده نکنید زیرا کارایی محلول را کم می‌کنند.



## روغن ترمز و کلاچ (در صورت مجهز بودن)

### کنترل میزان روغن ترمز و کلاچ

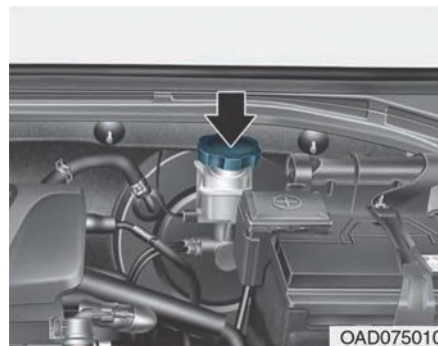

سطح روغن ترمز و کلاچ را به صورت دوره‌ای چک کنید. مقدار روغن موجود در مخزن باید بین علائم MAX و MIN روی بدنه مخزن باشد. قبل از باز کردن درب مخزن و اضافه کردن روغن ترمز / کلاچ، سطح دور درب مخزن را کاملا تمیز کنید تا آلودگی وارد آن نشود.

اگر سطح روغن ترمز / کلاچ پایین بود، تا سطح MAX به آن روغن اضافه کنید. این سطح به مرور با افزایش کیلومتر خودرو افت می‌کند و این طبیعی است زیرا با سائیده شدن لنت‌های ترمز سطح روغن ترمز هم پایین می‌آید.

اگر سطح روغن ترمز خیلی پایین است و کم می‌کند، توصیه می‌شود حتما به نمایندگی مجاز شرکت کرمان موتور مراجعه کنید.

#### اطلاعات

تنها از مایع کلاچ / ترمز مشخص شده استفاده کنید. (به «روغن‌های پیشنهادی و مقادیر مورد استفاده» فصل ۸ مراجعه کنید).

#### اطلاعات

قبل از باز کردن درب مخزن روغن ترمز، هشدارهای روی درب را بخوانید.

#### اطلاعات

قبل از باز کردن درب مخزن روغن ترمز، آن را تمیز کنید. همیشه از روغن کلاچ / ترمز DOT4 یا DOT4 در ظرف‌های سر بسته استفاده کنید.

### هشدار!

اگر سطح روغن ترمز سریع کم می‌شود، به معنای نشستی در سیستم ترمز و کلاچ است و باید هر چه سریع‌تر خودرو را به نمایندگی ببرید تا بازدید شود.

### هشدار!

موقع تعویض و یا اضافه کردن روغن ترمز و کلاچ، احتیاط کنید. و از تماس آن با چشم خودداری کنید؛ در غیر این صورت بلافاصله چشم خود را با آب بشویید و هر چه سریع‌تر به پزشک مراجعه نمایید.

#### نکته :

- از تماس و ریختن روغن ترمز/کلاچ روی بدنه خودرو خودداری کنید زیرا به رنگ آن آسیب می‌زند.
- این روغن اگر برای مدت طولانی در معرض هوای آزاد باشد نباید استفاده شود زیرا کیفیت آن در معرض هوای آزاد کم می‌شود و تضمینی وجود ندارد. دور ریختن روغن ترمز باید به شیوه صحیح باشد و هرگز آن را در ظرف‌های غیرقابل تشخیص نریزد.
- توجه داشته باشید که وجود حتی چند قطره روغن معدنی مانند روغن موتور در سیستم کلاچ و ترمز می‌تواند به اجزای سیستم آسیب بزند. هرگز از روغن اشتباه استفاده نکنید.

## مایع شیشه شور

### کنترل سطح مایع شیشه شور

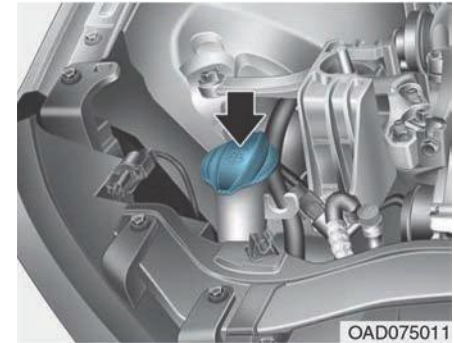

سطح مایع شیشه شور را چک و در صورت نیاز به آن اضافه کنید. اگر مایع شیشه شور مخصوص ندارید می‌توانید از آب استفاده کنید. در آب‌وهوای سرد برای جلوگیری از یخ زدن مایع درون آب پاش، از حلال شوینده ضد یخ مخصوص استفاده کنید. هرگز از ضد یخ رادیاتور بدین منظور استفاده نکنید.

## ترمز دستی

### کنترل ترمز دستی

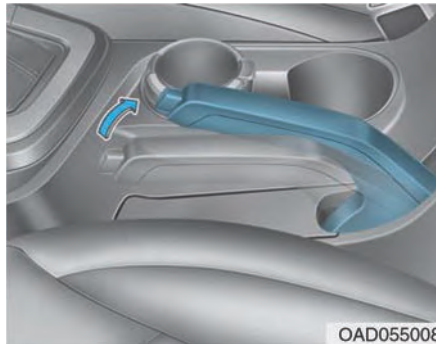

با شمارش تعداد «تق» های ترمز دستی در هنگام کشیدن کامل آن، کورس آن را چک کنید. همچنین ترمز دستی به تنهایی باید بتواند خودرو را در یک شیب نسبتاً تند نگه دارد و اگر کورس آن کمتر یا بیشتر بود، توصیه می‌شود به نمایندگی مجاز شرکت کرمان موتور مراجعه نمایید.

کورس ترمز دستی: « ۵ تا ۶ » «تق» با نیروی ۲۰ kg (۴۴ lbs, ۱۹۶ N)

### هشدار!

برای جلوگیری از آسیب‌های شدید و مرگ، هنگام استفاده از مایع شیشه شور موارد زیر را رعایت کنید:

- هرگز از ضد یخ رادیاتور به عنوان ضد یخ در آب پاش خودرو استفاده نکنید.
- مایع خنک‌کننده رادیاتور در صورت پاشیدن روی شیشه جلو آن را کثیف کرده و به شدت دید را محدود و ممکن است حادثه ساز شود. از این گذشته ریختن این مایع روی بدنه خودرو هم برای آن مضر است و رنگ خودرو را تخریب می‌کند.
- مایع شوینده مخصوص حاوی الکل است و ممکن است تحت شرایط خاص مشتعل شود. مواظب باشید که جرقه یا شعله با مایع شوینده و یا مخزن آن تماس برقرار نکند. زیرا می‌تواند ضررهای جانی به دنبال داشته باشد.
- مایع شیشه‌شور برای انسان و حیوان سمی است. لذا از خوردن و دست زدن به آن اجتناب کنید زیرا خوردن آن خطر مسمومیت شدید و مرگ به دنبال دارد.
- مایع شیشه شور را دور از دسترس کودکان و حیوانات نگه دارید.

## فیلتر هوای موتور

### تعویض فیلتر هوا

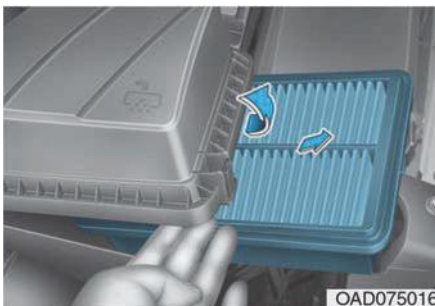

OAD075016

۲. قسمت داخلی فیلتر هوا را تمیز کنید.
۳. قسمت داخلی فیلتر هوا را تمیز کنید.
۴. فیلتر را تعویض نمایید.
۵. درپوش آن را با بست‌های مخصوص ببندید.
۶. از بسته شدن سفت درپوش اطمینان حاصل کنید.

موقع بازرسی می‌توانید فیلتر هوا را تمیز کنید. تمیز کردن فیلتر با استفاده از هوای فشرده صورت می‌گیرد.

از شستن یا فرو بردن این فیلتر در آب خودداری کنید، زیرا آب به فیلتر آسیب می‌رساند. اگر فیلتر آلوده است، آن را تعویض کنید.

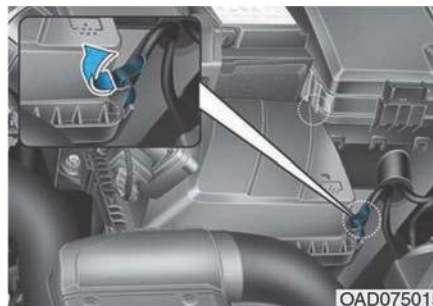

OAD075015

۱. بست‌های درپوش فیلتر هوا را شل کرده و آن را باز کنید.

■ Nu 2.0 MPI/Gamma 1.6 MPI

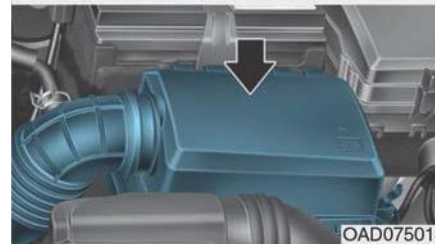

OAD075014

■ Gamma 1.6 T-GDI

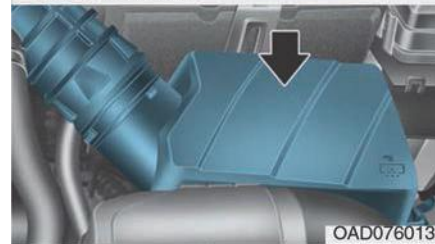

OAD076013L

■ Uil 1.6 TCI

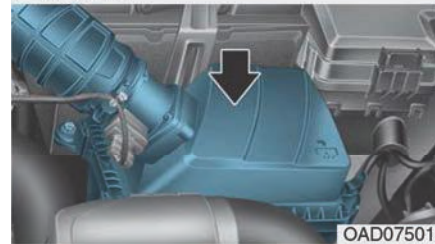

OAD075013

## فیلتر هوای سیستم تهویه مطبوع

### تعویض فیلتر

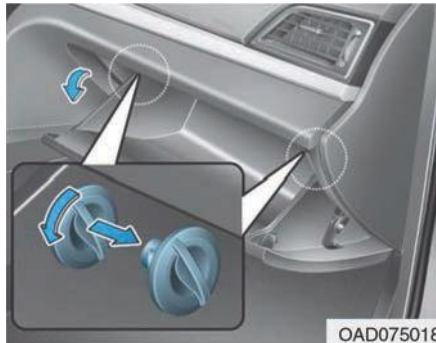

OAD075018

۱. داشبورد را باز کنید و بست‌های طرفین را خارج کنید.

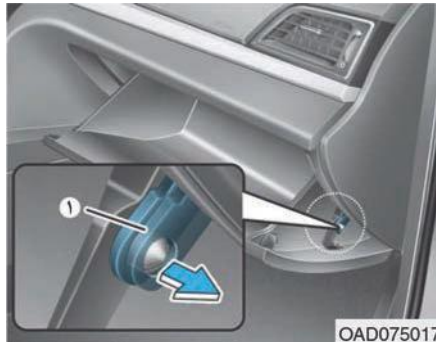

OAD075017

۲. در داخل داشبورد، بست نگهدارنده را باز کنید.

### بازدید فیلتر

فیلتر هوای سیستم تهویه مطبوع باید بر اساس جدول نگهداری تعویض شود.

اگر خودرو در شهرهای آلوده و غبارآلود و یا در جاده‌های پر گرد و غبار برای مدت طولانی کار کند، باید فیلتر کولر آن را زودتر و سریع‌تر تعویض نمود. موقع تعویض فیلتر کولر به شیوه زیر عمل کنید و دقت کنید که به اجزای دیگر خودرو آسیب نرسانید.

تعویض فیلتر باید بر اساس جدول نگهداری صورت گیرد.

### اطلاعات

فیلتر هوا را بر اساس جدول نگهداری تعویض کنید. اگر خودرو در مسیر پر گرد و غبار کار می‌کند، فیلتر را سریع‌تر از پیشنهاد جدول ابتدای این فصل تعویض کنید.

### نکته :

- هرگز بدون فیلتر هوا رانندگی نکنید زیرا سبب سایش شدید موتور می‌شود.
- موقع باز کردن فیلتر هوا، دقت کنید تا گرد و غبار وارد هواکش نشود زیرا خطرناک است.
- توصیه می‌شود که از قطعات اصلی نمایندگی مجاز شرکت کرمان موتور استفاده کرده و کار تعویض را در همان‌جا انجام دهید زیرا استفاده از فیلترهای متفرقه می‌تواند به سنسور هوا و توربوشارژر آسیب برساند.

## تیغه‌های برف پاک‌کن

### بازدید تیغه‌ها

آلودگی شیشه جلو یا تیغه‌های برف پاک‌کن به مواد خارجی می‌تواند کارایی آن را کم کند. معمولاً این تیغه‌ها در اثر برخورد حشرات، شیره گیاهان و درختان، و محلول‌های واکس کارواش‌ها آلوده می‌شوند. اگر برف پاک‌کن‌ها خوب تمیز نمی‌کنند، شیشه و تیغه را با تمیزکننده‌های خوب و شوینده‌های متوسط تمیز کنید و کاملاً آن را با آب تمیز بشویید.

### نکته :

برای جلوگیری از آسیب دیدن تیغه‌ها برف پاک‌کن:

- هرگز از بنزین، نفت سیاه و تینر و یا دیگر حلال‌ها برای تمیز کردن آن استفاده نکنید.
- سعی نکنید که با دست برف پاک‌کن‌ها را حرکت دهید.
- از تیغه‌های غیر اصل استفاده نکنید.

### اطلاعات

تجربه نشان داده است که واکس‌های داغی که در کارواش‌های اتوماتیک استفاده می‌شود، تمیز کردن شیشه جلو را دشوارتر می‌کند.



OPD076023

۵. فیلتر هوای جدید را جایگزین کنید.
۶. برای بستن عکس روند باز کردن عمل کنید.

### نکته :

بعد از تعویض فیلتر کولر، آن را صحیح نصب کنید؛ در غیر این صورت، سیستم سرو صدا و نویز خواهد داشت و کارایی فیلتر کم می‌شود. برای نصب به جهت علامت (↓) توجه داشته باشید.

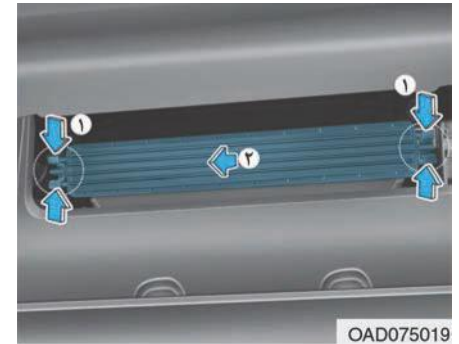

OAD075019

۳. قفل (۱) واقع در دو طرف داشبورد را مانند شکل بالا فشار دهید. به این ترتیب پین‌های بست آزاد شده و داشبورد آزاد می‌شود.
۴. درپوش فیلتر (۲) را با فشار بست (۱) باز کنید.

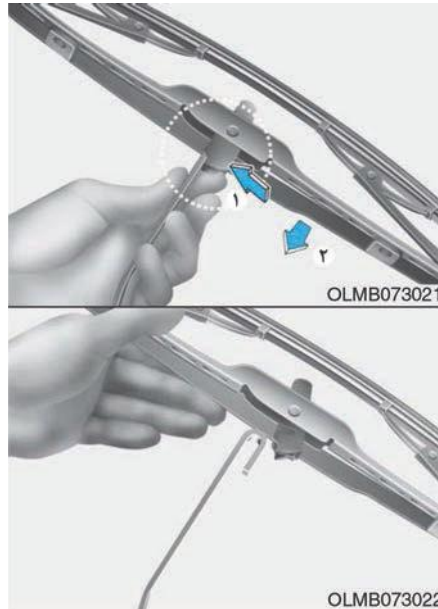

۲. بست را فشار داده و مجموعه تیغه را به سمت پایین بکشید.
۳. آن را از روی بازوی برف پاک‌کن خارج کنید.
۴. برای نصب، عکس این روند عمل کنید.

## نوع A

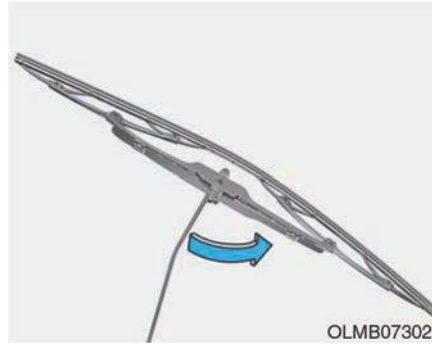

۱. بازوی برف پاک‌کن را بالا آورده و مجموعه تیغه را بگردانید تا بست‌های قفل‌کننده پلاستیکی آن نمایان شود.

## تعویض تیغه برف پاک‌کن

اگر تیغه‌ها درست تمیز نمی‌کنند، احتمالاً ترک خورده و یا سائیده شده‌اند و باید تعویض شوند.

### نکته :

برای جلوگیری از آسیب دیدن بازوهای برف پاک‌کن و دیگر اجزای آن، هرگز آن را با دست حرکت ندهید.

### نکته :

استفاده از تیغه برف پاک‌کن متفرقه می‌تواند موجب خرابی برف پاک‌کن شود.

### احتیاط !

مواظب باشید که برف پاک‌کن روی شیشه نیافتد زیرا سبب ایجاد خراش و ترک در آن می‌شود.

## نوع B

۵. مجموعه تیغه برف پاک‌کن جدید را با انجام عکس روند فوق نصب کنید.
۶. بازوی تیغه را بر روی شیشه جلو بگردانید.



OAD075075L

۳. همزمان با فشار قفل (۳) تیغه برف پاک‌کن (۴) را پایین بیاورید.



OLF074017

۱. بازوی برف پاک‌کن را بالا بیاورید.



OAD075076L

۴. تیغه برف پاک‌کن را از بازوی برف پاک‌کن (۵) باز کنید.



OAD075074L

۲. بست تیغه برف پاک‌کن (۱) را بالا بیاورید و سپس مجموعه تیغه (۲) را پایین کشیده و خارج کنید.



## باتری

### برای سرویس بهتر باتری موارد زیر را رعایت کنید

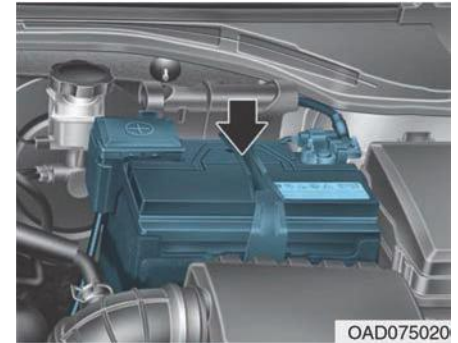

- همیشه باتری را سفت ببندید.
- قسمت فوقانی باتری را تمیز و خشک نگه دارید.
- ترمینال ها و اتصالات باتری را تمیز و سفت نموده و با گریس مخصوص گریس کاری کنید.
- بلافاصله آب باتری خارج شده از باتری را با محلول آب و جوش شیرین تمیز کنید.
- اگر برای مدت طولانی از خودرو استفاده نمی کنید، سیم های باتری را باز کنید.

### اطلاعات

معمولا باتری اصلی خودرو نیازی به نگهداری ندارد و اگر خودرو شما باتری دارد که روی جداره آن عبارت های **LOWER** و **UPPER** درج شده است، می توانید سطح آب باتری آن را چک کنید. در این حالت سطح آب باتری باید بین **LOWER** و **UPPER** باشد. اگر سطح آب باتری پایین است، باید آب مقطر به آن اضافه کنید (هرگز اسید سولفوریک و یا الکترولیت های دیگر به باتری اضافه نکنید). موقع ریختن آب باتری در باتری، مواظب باشید که روی باتری و یا اجزای مجاور آن نریزد و از سرریز نمودن باتری خودداری کنید زیرا سبب خوردگی قطعات دیگر می شود. بعد از آن، درپوش های باتری را سفت ببندید. توصیه می کنیم که در این موارد به نمایندگی مجاز شرکت کرمان موتور مراجعه نمایید.

### هشدار!

برای جلوگیری از آسیب های جدی و مرگ، همیشه از دستورالعمل های زیر در موقع کار روی باتری و یا در نزدیکی آن خودداری نمایید:

همیشه موقع کار با باتری دستورالعمل های زیر را با دقت خوانده و از آن های تبعیت کنید.

از عینک های مخصوص کار با باتری استفاده کنید تا از چشمان شما در مقابل پاشیدن اسید مراقبت نماید.

هر نوع شعله، جرقه یا مواد دودزا را از باتری دور نگه دارید.

هیدروژن، گازی با قدرت احتراق بالا است و همیشه در باتری وجود دارد و ممکن است در صورت ایجاد جرقه منفجر شود.

باتری را دور از دسترس کودکان نگه دارید.

(ادامه دارد)



## برچسب ظرفیت باتری

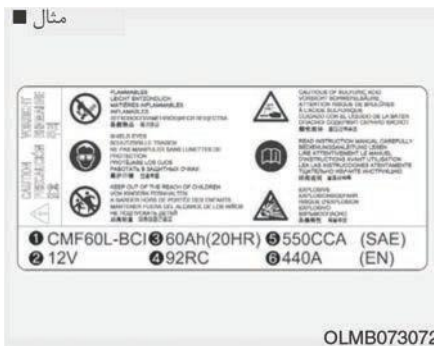

\* تصویر برچسب واقعی باتری ممکن است با این شکل متفاوت باشد.

۱. مدل باتری هیوندای AGM60L-DIN.

۲. ولت: ولتاژ اسمی ۱۲.

۳. ۶۰Ah (۲۰HR): ظرفیت اسمی (برحسب آمپر ساعت)

۴. ۱۰۰RC: ظرفیت ذخیره اسمی باتری (برحسب دقیقه)

۵. ۶۴۰CCA: جریان تست سرد آمپر در استاندارد SAE

۶. ۵۱۲A: جریان تست سرد در آمپر در استاندارد EN

(ادامه)

- هرگز سعی نکنید که باتری را در موقعی شارژ نمایید که سیم های باتری به باتری متصل هستند.
- سیستم جرقه الکتریکی با ولتاژ بالا کار می کند. از دست زدن به این اجزا در هنگام کار کردن موتور و یا باز بودن سوئیچ خودداری نمایید.
- مواظب باشید که کابل های مثبت و منفی باتری به باتری به هم نخورند. زیرا سبب ایجاد جرقه می شود.
- باتری به باتری با باتری کم و یا یخ زده می تواند سبب ترکیدن باتری و یا انفجار آن شود.

### نکته :

از وصل کردن وسایل الکترونیکی غیرمجاز به باتری خودداری کنید، زیرا سبب دشارژ شدن باتری می شوند. هرگز از وسایل غیرمجاز استفاده نکنید.

(ادامه)



باتری حاوی اسید سولفوریک است. از تماس اسید باتری با دست، چشم و پوست و لباس یا نقاشی روی بدنه خودرو خودداری کنید. اگر آب باتری وارد چشم های شما شد، چشم خود را با آب تمیز برای مدت ۱۵ دقیقه بشویید و بلافاصله به پزشک مراجعه کنید. اگر آب باتری روی پوست شما ریخت، کاملاً سطح تماس را بشویید و اگر احساس درد یا سوزش می کنید، حتماً به پزشک مراجعه کنید.

- موقع بالا آوردن بدنه پلاستیکی باتری، فشار زیاد روی آن می تواند سبب نشت اسید باتری و آسیب دیدن دست ها و بدن فرد شود. همیشه باتری را به کمک حامل مخصوص بالا آورده و یا دست های خود را در گوشه های مقابل آن قرار دهید.
- هرگز باتری یخ زده رو باتری به باتری نکنید.

(ادامه دارد)

## تنظیم مجدد آیت‌ها

- بعد از خالی شدن باتری و یا باز کردن آن، دستگاه‌ها و وسایل خودرو باید مجدداً تنظیم شوند.
- شیشه بالابر برقی (فصل ۳ را ملاحظه کنید).
  - سانروف (فصل ۳ را ملاحظه کنید).
  - کامپوتر سفری (فصل ۳ را ملاحظه کنید).
  - سیستم کنترل تهویه مطبوع (فصل ۳ را ملاحظه کنید).

(ادامه)

- باتری باید از روی خودرو پیاده و در جایی با تهویه مناسب قرار گیرد.
  - در هنگام شارژ مراقب باتری باشید و در صورتی که گاز از آن متصاعد می‌شود (به شدت می‌جوشد) و یا اگر دمای آب باتری هر سل بیشتر از  $49^{\circ}\text{C}$  ( $120^{\circ}\text{F}$ ) است، شارژ را متوقف یا کم کنید.
  - موقع قطع کردن باتری، سیم منفی باتری باید اول باز شود و آخر بسته شود.
  - برای قطع شارژ باتری به صورت زیر عمل کنید:
۱. کلید خاموش / روشن شارژ باتری را خاموش کنید.
  ۲. بست منفی را از روی ترمینال منفی باتری باز کنید.
  ۳. بست مثبت را از روی ترمینال مثبت باتری باز کنید.

## شارژ مجدد باتری

- باتری نصب شده روی خودرو یک باتری با پایه کلسیم است و نیازی به نگهداری ندارد.
- اگر باتری زود خالی می‌شود (برای مثال چون هنگام پارک خودرو، چراغ‌های آن روشن مانده است)، باتری را با شارژ آرام تا ۱۰ ساعت شارژ کنید.
  - اگر باتری به خاطر بار الکتریکی بالا در هنگام استفاده از خودرو به تدریج خالی می‌شود، آن را با آمپر  $30\text{A}$  -  $20$  تا دو ساعت شارژ کنید.

### ⚠ هشدار!

موقع شارژ نمودن باتری، نکات احتیاطی زیر را رعایت کنید:

- قبل از انجام فعالیت‌های نگهداری و یا شارژ مجدد باتری، تمامی وسایل خودرو را خاموش و موتور را نیز خاموش کنید.
- از کشیدن سیگار و یا ایجاد جرقه و شعله در نزدیکی باتری خودداری کنید.
- موقع کنترل باتری در زمان شارژ از عینک محافظ استفاده کنید.

(ادامه دارد)

## چرخ و لاستیک

### مراقبت از لاستیک‌ها

برای نگهداری صحیح، ایمنی و حداکثر صرفه جویی در مصرف سوخت، همیشه باید لاستیک‌ها را تا فشار تعیین شده باد کنید و محدوده بار و توزیع وزن پیشنهادی برای خودرو خود را رعایت کنید.

### بررسی فشار باد لاستیک در حالت

#### سرد

تمامی چرخ‌ها و از جمله چرخ زاپاس باید موقعی که سرد هستند، چک شوند. منظور از لاستیک سرد این است که لاستیکی است که سه ساعت حرکت نکرده و یا کمتر از ۱/۶ کیلومتر حرکت کرده است.

فشار بادهای پیشنهادی باید رعایت شود تا بهترین رانندگی، جابه‌جایی عالی و حداقل ساییش لاستیک امکان‌پذیر شود. در فصل ۸ «لاستیک‌ها و چرخ‌ها» فشار بادهای پیشنهادی آرایه شده است.



OAD085007L

تمامی مشخصات (اندازه و فشار باد) را می‌توان روی برچسب‌های خودرو ملاحظه کرد.

### هشدار!

#### کم بادی لاستیک

کم بادی شدید لاستیک (۷۰kpa یا بیشتر) می‌تواند سبب گرم شدن لاستیک، ترکیدگی، باز شدن آج‌ها و دیگر عیوبی شود که سبب کاهش کنترل بر خودرو و تصادفات منجر به جرح و یا فوت می‌شود. ریسک کم بادی لاستیک در روزهای گرم و زمان رانندگی زیاد با سرعت بالا، بیشتر است.

### احتیاط!

- کم بادی لاستیک سبب سائیدگی بیش‌ازحد، امکان جابجایی کم و افزایش مصرف سوخت می‌گردد. هم‌چنین امکان کج شدن رینگ و چرخ وجود دارد. همیشه باد لاستیک را تنظیم کنید و اگر نیاز به باد کردن هست، توصیه می‌شود که این کار در نمایندگی مجاز شرکت کرمان موتور انجام شود.
- فشار زیاد لاستیک هم سبب کوبیدن و ساییش شدید در مرکز آج لاستیک و افزایش خطر جاده می‌شود.



### ⚠ احتیاط !

فشار باد لاستیک گرم شده بالا است، توصیه می‌شود فشار تایر سرد معمولاً ۲۱ الی ۴۸ کیلوپاسکال بیشتر نباشد. هرگز برای تنظیم باد، باد لاستیک گرم را خالی نکنید زیرا سبب کم باد شدن آن می‌شود. مطمئن شوید که والف لاستیک را مجدداً نصب می‌کنید. بدون این درپوش‌ها امکان ورود رطوبت و آلودگی به داخل هسته شیر و نشستی هوا وجود دارد. اگر والف گم شد، حتماً در سریع‌ترین زمان یکی دیگر را نصب کنید.

### ⚠ هشدار !

باد لاستیک کم بادی یا افزایش باد لاستیک سبب کاهش عمر لاستیک می‌شود و اثر نامطلوبی روی جابه‌جایی و حرکت خودرو دارد و می‌تواند سبب خرابی ناگهانی لاستیک شود. این امر سبب از دست رفتن کنترل خودرو و جراحات‌های بدنی می‌شود.

### ⚠ احتیاط !

فشار باد لاستیک

همیشه موارد زیر را رعایت کنید:

- همیشه فشار باد لاستیک را وقتی اندازه بگیرید که هوا سرد است. (بعد از پارک کردن خودرو برای مدت حداقل سه ساعت و یا بعد از ۱/۶ کیلومتر رانندگی بعد از استارت زدن)
- همیشه هنگام تنظیم باد، فشار باد زاپاس را هم چک کنید.
- هرگز بار اضافی به خودرو نزنید. دقت کنید که روی باربند خودرو هم بار اضافی نزنید.
- لاستیک‌های سائیده و قدیمی ممکن است سبب تصادف شوند. اگر آج لاستیک سائیده باشد و یا لاستیک‌ها آسیب دیده باشند، آن‌ها را تعویض کنید.

### کنترل فشار باد لاستیک

لاستیک‌ها را هر ماه یک‌بار یا بیشتر چک کنید. همچنین در این مدت فشار باد زاپاس را چک کنید.

### نحوه چک کردن فشار باد لاستیک

برای کنترل نمودن فشار باد لاستیک از یک فشارسنج با کیفیت استفاده کنید. برای فشار باد لاستیک از بازدید چشمی استفاده نکنید زیرا اصولی نیست. لاستیک‌های رادیال حتی موقع کم بادی هم، ظاهراً تنظیم شده به نظر می‌آیند.

همیشه موقعی فشار باد لاستیک را چک کنید که سرد باشد و منظور از لاستیک سرد لاستیکی است که ۳ ساعت است خودرو حرکت نکرده و یا تنها ۱/۶ کیلومتر را پیموده است.

برای کنترل فشار لاستیک، والف را باز و فشارسنج را به داخل آن فشار دهید تا فشار باد لاستیک را اندازه بگیرید. اگر فشار باد لاستیک سرد با فشارهای توصیه شده هم‌خوانی دارد در آن صورت دیگر نیاز به تنظیم باد نیست و اگر فشار باد لاستیک پایین است، به آن باد بزنید تا زمانی که فشار آن به فشار پیشنهادی برسد.

بدون لاستیک زاپاس

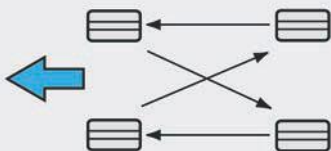

ODH073802

موقع تعویض چرخشی لاستیک ها، حتما سایش  
لنت ترمزها را چک کنید.

### اطلاعات

تعویض چرخشی لاستیک‌های رادیال با  
الگوی آج نامتقارن تنها باید بین جلو و عقب  
خودرو باشد و از جابه‌جا کردن آن‌ها بین  
راست و چپ خودرو خودداری کنید.

(ادامه)

- فراموش نکنید که باد لاستیک زاپاس را هم چک کنید. شرکت کرمان موتور توصیه می‌کند که فشار باد لاستیک زاپاس را هم‌زمان با کنترل فشار بقیه لاستیک‌ها، چک کنید.

### تعویض چرخشی لاستیک‌ها

برای تعادل سایش آج، توصیه می‌شود که لاستیک‌ها بعد از هر ۱۲۰۰۰ کیلومتر حرکت و یا زودتر در صورت سایش، به‌صورت چرخشی تعویض شوند. موقع تعویض چرخشی لاستیک‌ها، وجود سایش غیر یکنواخت و آسیب‌دیدگی را چک کنید. سایش غیرعادی معمولاً ناشی از صحیح نبودن فشار باد، بالانس نادرست چرخ، و جفت نبودن آن‌ها، ترمزهای شدید و یا دوره‌های شدید است. هرگونه ورم و بادکردگی کف و کناره‌های لاستیک را چک کنید و در صورت مشاهده این موارد، حتماً لاستیک را تعویض نمایید. اگر اصطلاحاً لاستیک سیم زده بود، باید تعویض شود و بعد از تعویض چرخشی، باید فشار باد لاستیک‌های عقب و جلو براساس مشخصات بوده و سفت بودن پیچ‌های چرخ را چک کنید و از آن مطمئن شوید.

اگر فشار باد لاستیک بالا است، باد درون آن را با فشار زانده فلزی وسط شیر باد لاستیک، خالی کنید. مجدداً فشار باد را با گیج باد چک کنید. حتماً بعد از پایان کار، ولف را ببندید. این ولف‌ها مانع نشستی باد و ورود آلودگی و رطوبت به داخل شیر باد می‌شوند.

**هشدار!**

- همیشه فشار باد لاستیک و سائیدگی و آسیب‌دیدگی آن را چک کنید و از گیج فشار باد مناسب استفاده نمایید.
- لاستیک‌های کم باد یا پرباد به‌صورت غیر یکنواخت سائیده می‌شوند و این سبب ضعف حرکتی و افت کنترل خودرو در نتیجه خرابی ناگهانی لاستیک و تصادفات منجر به جرح و فوت می‌گردد. فشار باد پیشنهادی برای لاستیک سرد در این کتابچه و نیز روی برچسب واقع در ستون میانی سمت راننده درج شده است.
- لاستیک‌های سائیده شده خطرناک هستند و ممکن است سبب تصادف شوند. همیشه لاستیک‌های سائیده و یا دارای سایش غیر یکنواخت و آسیب دیده را تعویض کنید.

(ادامه دارد)

## هشدار!

موقع تعویض لاستیک‌ها، بعد از طی حدود ۱۰۰۰ کیلومتر مجدداً پیچ‌های بستن چرخ‌ها را چک کنید. اگر فرمان لرزش دارد و یا خودرو موقع رانندگی می‌لرزد، این به معنای بالانس نبودن چرخ‌ها است. در صورت عدم حل این مشکل، توصیه می‌شود که خودرو را جهت بازدید و بررسی به نمایندگی مجاز شرکت کرمان موتور ببرید.

## نکته :

وزن بالانس نادرست چرخ‌ها می‌تواند به رینگ چرخ آسیب برساند و بنابراین همیشه از چرخ‌های با وزن بالانس استاندارد استفاده کنید.

## تعویض لاستیک



اگر لاستیک به صورت یکنواخت سائیده شده است، علامت سایش آج به صورت یک نوار توپر در داخل آج ظاهر می‌شود. این نوار نشان‌دهنده آن است که کمتر از ۱/۶ میلی‌متر آج باقی مانده است. در این وضعیت، لاستیک را باید عوض کنید. هرگز منتظر نشوید که این نوار در کل آج پیدا شود و سپس لاستیک را تعویض کنید.

## هشدار!

- برای تعویض چرخشی از زاپاس‌های فشرده استفاده نکنید.
- هرگز و تحت هیچ شرایطی لاستیک‌های رادیال و انواع دیگر را با هم استفاده نکنید زیرا سبب مشکلاتی در حرکت خودرو می‌شوند که ممکن است سبب تصادفات منجر به جرح و فوت و یا آسیب مالی شوند.

## تنظیم و جفت نمودن چرخ و بالانس آن

چرخ‌های خودروی شما در کارخانه با دقت جفت و بالانس شده‌اند تا بیشترین طول عمر و بالاترین کارایی را داشته باشند.

در اغلب موارد، شما نیازی به تنظیم مجدد چرخ‌ها ندارید. اما اگر شاهد آسایش غیرعادی لاستیک و یا کشیده شدن خودرو به یک‌طرف شدید، در آن صورت باید آن‌ها را تنظیم کنید.

اگر خودرو شما موقع رانندگی روی جاده یکنواخت لرزش دارد، باید مجدداً چرخ‌ها را بالانس کنید.

## هشدار!

- لاستیک‌های سائیده، آسیب دیده و دارای سایش غیر یکنواخت را تعویض کنید. لاستیک‌های سائیده سبب کاهش کارایی ترمزی و کنترل فرمان و کشش خواهند شد.
- خودروی شما به چرخ‌هایی که توانایی کنترل و رانندگی ایمن را فراهم آورند، مجهز شده است. از چرخ و لاستیک‌هایی با اندازه متفاوت با چرخ‌ها و لاستیک‌هایی که به صورت اصلی روی خودروی شما نصب شده اند، استفاده نکنید، این امر می‌تواند روی کارایی و ایمنی تأثیر بگذارد که ممکن است است به از دست رفتن کنترل و آسیب جدی شود. هنگام تعویض چرخ‌ها مطمئن شوید که نوع، اندازه، تسمه، برند و ظرفیت حمل بار چرخ‌ها یکسان هستند.

(ادامه دارد)

(ادامه)

- استفاده از چرخ و لاستیک‌هایی با اندازه متفاوت با اندازه پیشنهادی سبب ایجاد مشکلات غیر معمولی و کنترل ضعیف و در نتیجه تصادفات جدی می‌گردد.
- هنگام تعویض لاستیک‌ها (یا چرخ‌ها) توصیه می‌شود که هر دو چرخ جلو و یا هر دو چرخ عقب را تعویض کنید. تعویض یک لاستیک می‌تواند روی کنترل خوردو به شدت تأثیر بگذارد.
- سیستم ترمز **ABS** با مقایسه سرعت چرخ‌ها عمل می‌کند. اندازه لاستیک روی سرعت چرخ اثر دارد و موقع تعویض لاستیک‌ها، هر ۴ لاستیک باید دارای همان اندازه‌ای باشند که در ابتدای زمان تحویل خودرو بودند. استفاده از لاستیک‌های متفاوت سبب می‌شود که سیستم ترمز **ABS** و سیستم کنترل الکترونیکی یا **ESC** (در صورت مجهز بودن) درست کار نکند.

## تعویض زاپاس فشرده

### (در صورت مجهز بودن)

لاستیک زاپاس فشرده عمر آج کمتری نسبت به لاستیک‌های عادی دارد. این لاستیک را وقتی عوض کنید که نوارهای سایش آج روی لاستیک پدیدار شوند. لاستیک زاپاس تعویضی باید دارای اندازه و طرحی مشابه با لاستیک اولیه باشد و باید روی همان چرخ و رینگ نصب شود. لاستیک زاپاس با سایز فشرده روی رینگ عادی نصب نمی‌شود و رینگ لاستیک زاپاس فشرده هم برای نصب لاستیک عادی مناسب نیست.

## تعویض رینگ

موقع تعویض رینگ به هر دلیلی، مطمئن شوید که چرخ‌های جدید از نظر قطر، عرض زه، بیرون زدگی و خمیدگی با لاستیک کارخانه یکی باشند.



## هشدار!

استفاده از چرخ با اندازه نادرست، روی عمر بلبرینگ و چرخ اثر نامطلوب دارد و سبب کاهش قابلیت ترمز و توقف خودرو، مشخصات جابه‌جایی و فاصله تا زمین، فاصله بدنه تا لاستیک، فاصله زنجیر چرخ و نیز اثر نامطلوب روی کار سرعت‌سنج و کیلومتر خودرو می‌شود و حتی کارایی چراغ‌های جلو ارتفاع سپر را هم کم می‌کند.

## کشش لاستیک

اصطکاک لاستیک با سطح جاده در هنگام رانندگی با لاستیک‌های سائیده کم می‌شود و نیز رانندگی با لاستیک‌هایی که درست باد نشده‌اند و یا هنگام رانندگی روی سطوح لغزنده، اصطکاک کاهش می‌یابد. تایرها بعد از نخ نما شدن باید تعویض شوند. در صورت سائیده بودن لاستیک در هنگام بارندگی، برف و یخ آرام‌تر رانندگی کنید تا کنترل خودرو بهتر انجام شود.

## تعمیر و نگهداری لاستیک

علاوه بر باد مناسب، میزان فرمان صحیح به کاهش فرسایش تایر کمک می‌کند. اگر متوجه سائیدگی غیر یکنواخت لاستیک شدید، در آن صورت باید برای تنظیم چرخ‌ها به نمایندگی مجاز شرکت کرمان موتور مراجعه کنید.

بعد از نصب لاستیک‌های جدید مطمئن شوید که بالانس شده‌اند. این امر سبب راحتی رانندگی با خودرو و افزایش عمر لاستیک می‌شود. به‌علاوه، لاستیک همیشه باید در صورت جدا شدن از رینگ بالانس شود.

## برچسب‌های روی جداره لاستیک

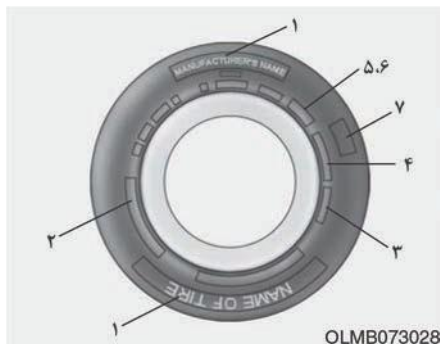

OLMB073028

این اطلاعات مشخصات اصلی لاستیک را بیان می‌کنند و در آن شماره شناسه لاستیک (TIN) برای تاییدیه استاندارد ایمنی بیان شده است. TIN را می‌توان برای شناسایی لاستیک در صورت نیاز به فراخوانی استفاده نمود.

## ۱. نام سازنده و برند لاستیک

نام سازنده یا برند روی آن نمایش داده شده است.

## ۲. اندازه لاستیک

در جداره لاستیک اندازه آن درج شده است و شما موقع انتخاب لاستیک جایگزین برای خودرو خود به این مشخصات نیاز دارید. در زیر توضیحات و تعریف حروف و شماره‌های روی لاستیک درج شده است.

نمونه‌ای از اندازه لاستیک:

(این شماره‌ها تنها برای نمونه هستند و ممکن است اندازه لاستیک شما متفاوت باشد)

205/65R16 95H

205 - عرض لاستیک برحسب میلی‌متر

65 - نسبت منطری. نسبت میان ارتفاع و عرض

لاستیک است.

R - کد ساخت لاستیک (رادیال)

16 - قطر داخلی لاستیک برحسب اینچ

95 - شاخص بار، کد عددی مربوط به حداکثر بار

قابل تحمل لاستیک



### ۳. کنترل عمر لاستیک (TIN): شماره شناسایی لاستیک

تمامی لاستیک‌هایی که بیش از ۶ سال عمر دارند (با توجه به تاریخ تولید و از جمله لاستیک زاپاس)، باید با لاستیک‌های نو جایگزین شوند. تاریخ تولید لاستیک روی جداره لاستیک و احتمالاً روی داخل لاستیک درج شده است و کد DOT را نشان می‌دهد. این کد یک سری از شماره‌ها روی لاستیک است که متشکل از عدد و حروف انگلیسی است. تاریخ تولید لاستیک چهار حرف آخر کد DOT است.

#### DOT: XXXX XXXX OOOO

بخش جلویی کد DOT به معنای شماره کد کارخانه، اندازه لاستیک و الگوی آج و چهار رقم آخر هفته و سال تولید را نشان می‌دهند. مثلاً: DOT XXXX XXXX 1617 نشان می‌دهد که این لاستیک در هفته ۱۶ سال ۲۰۱۷ تولید شده است.

### شاخص‌های سرعت لاستیک

نمودار زیر شاخص‌های سرعت مختلفی را نشان می‌دهد که در حال حاضر در لاستیک خودروهای سواری استفاده می‌شود. شاخص سرعت بخشی از اندازه لاستیک روی جداره لاستیک است. این علامت متناظر با حداکثر سرعت ایمن کاری مشخص شده برای لاستیک است.

علامت شاخص سرعت	حداکثر سرعت
S	۱۸۰ km/h (۱۱۲ mph)
T	۱۹۰ km/h (۱۱۸ mph)
H	۲۱۰ km/h (۱۳۰ mph)
V	۲۴۰ km/h (۱۴۹ mph)
W	۲۷۰ km/h (۱۶۸ mph)
Y	۳۰۰ km/h (۱۸۶ mph)

H - علامت شاخص سرعت. نمودار شاخص سرعت این فصل را ملاحظه کنید. در آن جا اطلاعات بیشتر ارائه شده است.

### اندازه رینگ

روی رینگ چرخ خودرو هم اطلاعات مهمی درج شده است که موقع تعویض رینگ به آن نیاز است. در زیر معنای حروف و علائم روی رینگ بیان می‌شود.

نمونه‌ای از عبارت درج شده روی رینگ:

6.5JX16

- 6.5 - عرض زه برحسب اینچ
- J - علامت نمای زه
- 16 - قطر زه برحسب اینچ

**۷. درجه بندی کیفی یکنواخت لاستیک**  
درجات کیفیت را می توان در روی جداره لاستیک بین شانه های زه و حداکثر عرض پیدا کرد. به عنوان مثال:

TREADWEAR 200  
TRACTION AA  
TEMPERATURE A

### سایش آج

میزان سایش آج مقداری است که براساس نرخ سایش لاستیک در هنگام تست تحت شرایط کنترل شده در تست های رسمی به دست می آید. به عنوان مثال، لاستیک گرید ۱۵۰ یک و نیم برابر زودتر از سایش در تست رسمی ساییدگی پیدا می کند.

اما کارایی نسبی لاستیک ها به شرایط واقعی استفاده از آن ها بستگی دارد و همواره به خاطر تغییرات و عادات رانندگی، سرویس ها و تفاوت در مشخصات جاده و آب و هوا تغییرات زیادی دارد.

حرف R به معنای ساختار لایه رادیال و حرف D به معنای ساختار قطری و یا بایاس است و منظور از حرف B ساختار لایه های تسمه ای است.

### ۵. حداکثر فشار باد مجاز

این شماره بیشترین میزان فشار هوایی را نشان می دهد که می تواند در لاستیک تحمل شود. هرگز بیشتر از این مقدار فشار لاستیک را بالا نبرید. برای آگاهی از فشار باد پیشنهادی به بخش اطلاعات لاستیک و بار روی آن مراجعه کنید.

### ۶. حداکثر بار اسمی

این شماره حداکثر بار را برحسب کیلوگرم و پوند قابل تحمل توسط لاستیک نشان می دهد. موقع تعویض لاستیک های خودرو، همیشه از لاستیکی استفاده کنید که بار اسمی آن با بار تعیین شده در کارخانه یکسان است.

## هشدار!

### عمر لاستیک

لاستیک ها با گذشت زمان فرسوده می شوند و حتی در صورت عدم استفاده هم این فرسودگی رخ می دهد. قطع نظر از سطح آج روی لاستیک، توصیه می شود که همیشه لاستیک را بعد از ۶ سال استفاده عادی تعویض کنید. حرارت ناشی از آب و هوای گرم و یا شرایط بارگذاری مکرر می تواند فرآیند فرسودگی لاستیک را تشدید کند. عدم توجه به این هشدارها ممکن است سبب ترکیدگی لاستیک و از دست رفتن کنترل خودرو و خسارت های جانی و مالی شود.

### ۴. ترکیب لایه ها و جنس لاستیک

لاستیک از چند لایه پارچه پوشیده شده با لاستیک تشکیل شده است. سازنده های لاستیک باید جنس لاستیک را هم اعلام کنند که شامل فولاد یا مفتول فولادی، نایلون، پولیستر و غیره است.

## هشدار!

### دمای لاستیک

درجه دمایی این لاستیک براساس لاستیکی تعیین شده است که درست باد شده و اضافه فشاری در آن نبوده است. سرعت زیاد، کم بادی و یا بار زیاد با هم و یا جداگانه می توانند سبب گرم شدن لاستیک و خرابی یا ترکیدن ناگهانی آن شوند. این امر می تواند سبب از دست رفتن کنترل خودرو صدمات بدنی و مرگ شود.

## دمای A, B & C

درجات دما A (بالاترین درجه)، B و C هستند که نشان دهنده مقاومت در برابر تولید حرارت و توان آن برای اتلاف حرارت در موقع تست لاستیک شرایط کنترل شده با یک چرخ آزمایشی است. دمای بالای مداوم می تواند سبب شود که جنس لاستیک خراب و عمر آن کم شود و دمای زیاد می تواند منجر به خرابی ناگهانی لاستیک شود. درجات B و A نشان دهنده سطح بالای کارایی در تست های آزمایشگاهی روی چرخ نسبت به حداقل کارایی مورد نیاز قانونی است.

این گریدها در روی جداره های لاستیک درج شده اند و لاستیک های استاندارد و یا اضافی خودرو شما ممکن است براساس این گرید متفاوت باشند.

## اصطکاک - AA, A, B & C

گریدهای اصطکاک از بالاترین تا پایین ترین AA، A، B و C هستند. این گریدها یا درجات توان لاستیک برای توقف روی آسفالت خیس را نشان می دهند که تحت شرایط کنترل شده در سطوح آزمایشی تست آسفالت و بتن اندازه گیری می شود. لاستیک دارای درجه C ممکن است کارایی اصطکاکی ضعیفی داشته باشد.

## هشدار!

میزان اصطکاک لاستیک براساس تست های اصطکاک ترمزی مستقیم به دست می آید و شامل شتاب، دور زدن، شناوری و یا مشخصات اصطکاک پیک نمی شود.



## لاستیک با نسبت منظری پایین (لاستیک‌های پهن) (در صورت مجهز بودن)

لاستیک‌های با نسبت منظری پایین که نسبت منظری آن‌ها کمتر از ۵۰ است، اسپورت هستند. چون لاستیک‌های با نسبت منظری کم برای چابک‌جایی و ترمز گرفتن عالی هستند، رانندگی با آن‌ها راحت نیست و در مقایسه با بقیه لاستیک‌ها سرو صدای بیشتری دارند.

### نکته :

- چون جداره لاستیک با نسبت منظری کم (لاستیک پهن) باریک‌تر از لاستیک‌های عادی است، رینگ و لاستیک راحت‌تر آسیب می‌بینند و بنابراین به دستورات عمل‌های زیر توجه کنید:
- موقع رانندگی در جاده‌های ناهموار و یا جاده‌های صحرایی، با احتیاط رانندگی کنید زیرا لاستیک و رینگ ممکن است آسیب ببینند. بعد از رانندگی لاستیک و رینگ را بازدید کنید.
- موقع رانندگی روی چاله‌ها، گودال‌ها به آرامی عبور کنید به گونه‌ای که لاستیک‌ها و رینگ‌ها آسیب نبینند.
- اگر لاستیک ضربه خورد توصیه می‌شود که وضعیت آن را بازدید کرده و با نمایندگی مجاز شرکت کرمان موتور تماس بگیرید.
- برای جلوگیری از آسیب دیدن لاستیک، وضعیت لاستیک و فشار باد آن را در هر ۳۰۰۰ کیلومتر یک‌بار بازدید کنید.

### نکته :

- دیدن آسیب دیدگی لاستیک به صورت چشمی ساده نیست. اما اگر لاستیک اندکی آسیب ببیند که با چشم هم دیده نمی‌شود باید آن را کنترل و یا تعویض نمود زیرا آسیب دیدگی لاستیک می‌تواند سبب نشت باد و کم باد شدن آن شود.
- اگر لاستیک به خاطر رانندگی در جاده‌های ناهموار، گودال‌ها، چاله‌ها و جداول آسیب ببیند، مشمول گارانتی نخواهد شد.
- اطلاعات مربوط به لاستیک در روی کناره آن نصب شده است.

## فیوزهای خودرو

### ⚠ هشدار!

### تعویض فیوز

- هرگز فیوز را با چیز دیگری جایگزین نکنید و تنها از فیوز مشابه استفاده کنید.
- فیوز با ظرفیت بالاتر می تواند آسیب بزند و سبب آتش سوزی شود.
- هرگز به جای فیوز حتی موقتا هم از سیم یا فویل آلومینیومی استفاده نکنید. این کار ممکن است سبب شود که سیم کشی خودرو آسیب ببیند و سبب آتش سوزی شود.

### نکته :

از پیچ گوشستی و یا اشیاء فلزی دیگر برای باز کردن فیوز استفاده نکنید زیرا ممکن است سبب اتصال کوتاه و آسیب دیدن سیستم شود.

سیستم برقی خودرو به کمک فیوزها مانع آسیب‌های ناشی از اضافه بار الکتریکی می‌شود.

این خودرو ۲ (یا ۳) صفحه فیوز دارد که یکی از آن‌ها در قاب سمت راننده و دیگری در محفظه موتور نزدیک باتری قرار دارد.

اگر هر کدام از چراغ‌های خودروی شما، وسایل جانبی یا کنترل‌های آن درست کار نکنند، فیوز مربوط به مدار آن را چک کنید. قبل از تعویض فیوز سوخته، موتور را خاموش کرده و سوئیچ را ببندید و سپس سیم منفی باتری را باز کنید.

اگر فیوز سوخته باشد، قطعه داخل آن ذوب می‌شود. اگر سیستم برق کار نکند، ابتدا پانل فیوزهای سمت راننده را چک کنید.

همیشه فیوز سوخته را با فیوز مشابه تعویض کنید. اگر فیوز تعویضی هم بسوزد این به معنای وجود مشکل برقی است و دیگر از سیستم مربوطه استفاده نکنید و به نمایندگی مجاز شرکت کرمان موتور مراجعه کنید.

### اطلاعات i

سه نوع فیوز مورد استفاده قرار می‌گیرد: نوع پره‌ای برای آمپرهای پایین و نوع فشنگی و چند فیوزی برای آمپرهای بالاتر استفاده می‌شود.

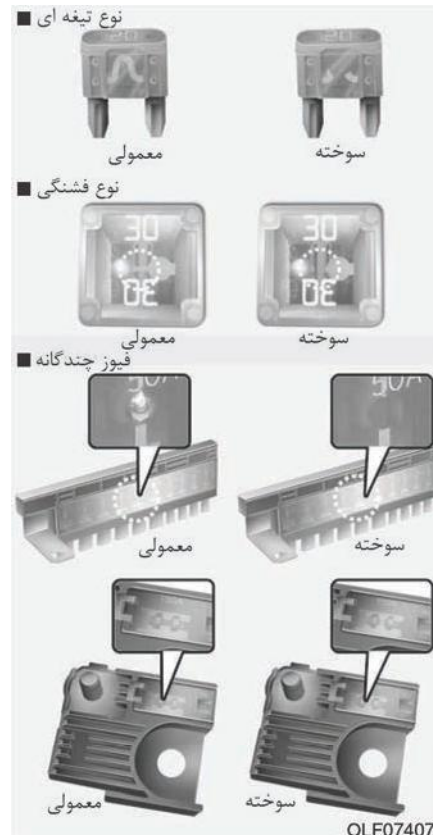

OLF074075

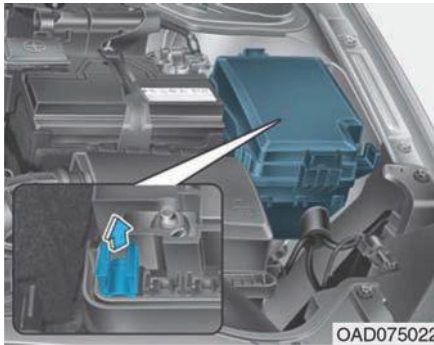
**نکته :**
**تعویض فیوزهای داخلی خودرو**

OAD075022

۳. فیوز مشکوک با عیب را مستقیم از جای خود خارج کنید. برای درآوردن فیوز از گیره مخصوص این کار استفاده کنید.
۴. فیوز باز شده در صورتی که سوخته باشد، جایگزین نمایید.
۵. فیوز جدید با ظرفیت مشابه را جا بزنید و از نصب شدن کامل آن اطمینان حاصل کنید. اگر فیوز شل شده است، حتماً به نمایندگی مجاز شرکت کرمان موتور مراجعه کنید.



OAD075021

۱. موتور و تمامی کلیدهای دیگر را خاموش کنید.
۲. درپوش صفحه فیوزها را باز کنید.

- موقع تعویض فیوز سوخته یا رله با فیوز یا رله جدید، مطمئن شوید که فیوز یا رله جدید به درستی جا زده شده است. درست نبستن فیوز و یا رله ممکن است سبب آسیب دیدن سیستم برقی و سیم‌کشی خودرو و آتش‌سوزی شود.
- از درآوردن فیوزها، رله‌ها و ترمینال‌های بسته شده با پیچ و مهره خودداری کنید. فیوزها، رله‌ها و ترمینال‌ها ممکن است درست بسته نشده باشد و این امر سبب آتش‌سوزی شود. اگر فیوزها، رله‌ها و ترمینال‌های بسته شده با پیچ و مهره سوخته شود حتماً به نمایندگی مجاز شرکت کرمان موتور مراجعه کنید.
- از گذاشتن اشیاء دیگر به غیر از فیوز و یا رله (مانند درآبور یا سیم) در ترمینال‌های رله و فیوز خودداری کنید. این کار می‌تواند سبب تماس نادرست و ایراد در سیستم شود.

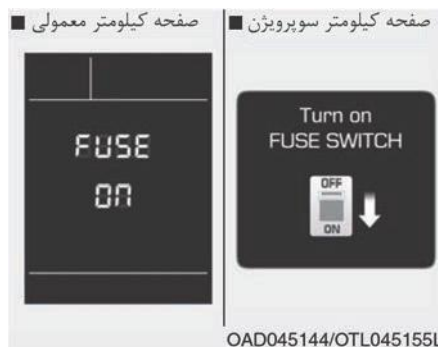

OAD045144/OTL045155L

اگر کلید خاموش باشد، پیغام فوق نمایش داده می شود.

### نکته :

- همیشه کلید فیوز را در هنگام رانندگی در وضعیت روشن (ON) قرار دهید.
- سوئیچ فیوز انتقال را مدام خاموش و روشن نکنید زیرا ممکن است آسیب ببیند.
- هنگام عدم استفاده از خودرو به مدت بیش از یک ماه، کلید فیوز را در وضعیت خاموش قرار دهید تا باتری دشارژ نشود.

## سوئیچ فیوز



OAD075023

همیشه کلید فیوز را در وضعیت ON قرار دهید. اگر کلید را در وضعیت OFF یا خاموش قرار دهید، ممکن است بعضی از دستگاه‌های روی خودرو صفر (ریست) شوند و سوئیچ هوشمند ممکن است درست عمل نکند.

## اطلاعات

اگر فیوز جدید در دسترس ندارید از فیوز های روی پانل استفاده کنید و بدین منظور فیوز دستگاهی را که به آن نیاز ندارید را باز کنید و استفاده نمایید (مثل فیوز فنک خودرو)

اگر چراغ‌های جلو یا دیگر اجزای برقی کار نکنند و فیوزها درست و سالم باشند، در آن صورت بلوک فیوز موجود در محفظه موتور را چک کنید. اگر فیوز سوخته باشد، باید تعویض شود.

## فیوز اصلی

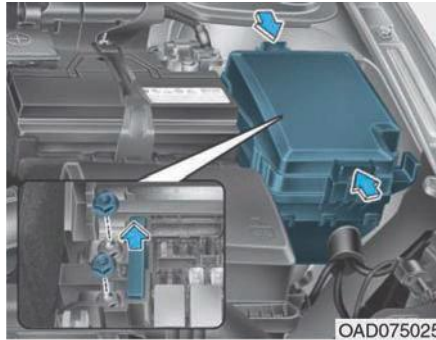

OAD075025

اگر فیوز اصلی سوخته است، باید آن را به صورت زیر باز کنید:

۱. سیم منفی باتری را باز کنید.
۲. با فشار زبانه و کشیدن درپوش به بالا آن را باز کنید.
۳. مهره‌های نمایش داده در شکل را باز کنید.
۴. فیوز را با فیوز جدید با ظرفیت مشابه تعویض کنید.
۵. برای نصب عکس این روند عمل کنید.

## اطلاعات

اگر فیوز اصلی سوخته باشد، توصیه می‌کنیم حتماً به نمایندگی مجاز شرکت کرمان موتور مراجعه کنید.

۵. فیوز جدید و با ظرفیت مشابه را نصب و مطمئن باشید که نصب شده است. اگر فیوز شل است به نمایندگی مجاز شرکت کرمان موتور مراجعه کنید.

### نکته :

بعد از کنترل جعبه فیوز محفظه موتور، درب آن را درست ببندید. در غیر این صورت، ممکن است در اثر نشت آب آسیب ببیند.

## تعویض فیوزهای پانل محفظه موتور

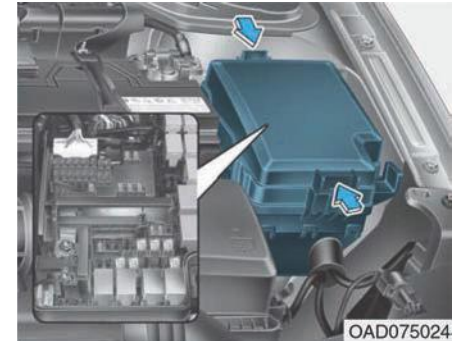

OAD075024

۱. موتور و بقیه کلیدهای خودرو را خاموش کنید.
۲. سیم منفی باتری را باز کنید.
۳. درپوش جعبه فیوز را با فشار زبانه و کشیدن درپوش به بالا، باز کنید.
۴. فیوز باز شده را چک و در صورتی که سوخته است آن را تعویض کنید. برای باز و بستن فیوزها از گیره مخصوص این کار استفاده کنید.



## فیوز تیغه‌ای

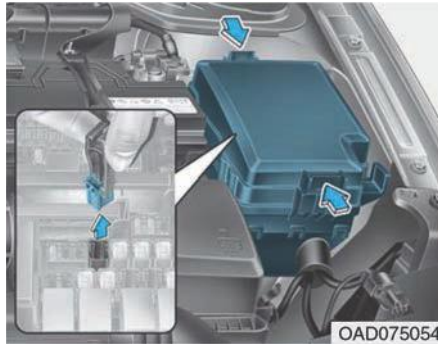

OAD075054

قبل از بازدید فیوز، باید موتور و دیگر کلیدهای سیستم الکتریکی را خاموش کنید. اگر این فیوز سوخته بود، فیوز سوخته را باز و فیوز نو با ظرفیت مشابه را با استفاده از انبر فیوز مخصوص داخل جعبه فیوز در محفظه موتور جا بزنید. فیوز جدید احتمالاً همراه با انبر مخصوص فروخته می‌شود در غیر این صورت، موقتاً از فیوز سیستم‌های دیگری استفاده کنید که نبودن آن‌ها اثری روی کار خودرو ندارد (مثل فیوز سیستم صوتی خودرو).

## فیوز چندگانه

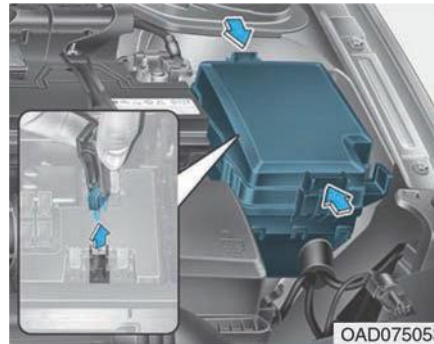

OAD075053

اگر این فیوز سوخته باشد، باید آن را به شرح زیر باز کنید:

۱. سیم منفی باتری را باز کنید.
۲. مهره‌های نمایش داده شده در شکل فوق را باز کنید.
۳. فیوز را با فیوز مشابه تازه با ظرفیت یکسان با قبلی جایگزین نمایید.
۴. برای نصب مجدد عکس روند باز کردن عمل کنید.

## اطلاعات

اگر فیوز چندتایی سوخته باشد، توصیه می‌کنیم حتماً به نمایندگی مجاز شرکت کرمان موتور مراجعه کنید.

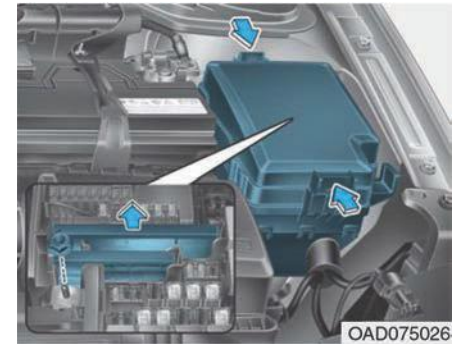

OAD075026

## فیوز فشنگی

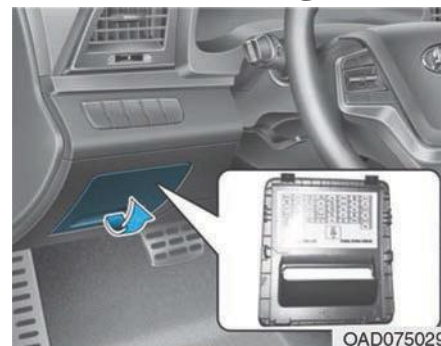

قبل از بازدید فیوز باید موتور دیگر کلیدهای سیستم برقی را خاموش کنید. اگر فیوز سوخته باشد، آن را باز و فیوز جدید با ظرفیت مشابه را نصب کنید. مواظب باشید تا هنگام درآوردن به فیوز سوخته آسیب نرسانید.

	CLUSTER	IND	1	7	MODULE	1	7.5A	1	7.5A	1	25A
	10A	10A	15A	7.5A	7.5A	15A	7.5A	15A	7.5A	15A	25A
2	10A	1	2	1	3	3	7.5A	6	7.5A	15A	
	10A	MEMORY	MEMORY	BRAKE SWITCH	MODULE	5	MODULE				
		RR	AMP	4	2	3	7.5A	10A	10A	10A	10A
			30A	25A	20A	1	7.5A	25A	AEB	4	10A
RH	25A	25A	10A	10A	25A	1	7.5A	15A	2	1	10A
LH	25A	10A	10A	20A	7.5A	1	7.5A	15A	2	1	10A
										2	10A
										MODULE	

**FUSE SWITCH**

USE THE DESIGNATED FUSE ONLY  
USE SOLO LOS FUSIBLES ESPECIFICADOS.  
ИСПОЛЬЗУЙТЕ ТОЛЬКО ПРЕДНАЗНАЧЕННЫЕ ПРОВОДНИТЕЛИ.

P/NO: 91941-F2640

OAD075064L

### اطلاعات

ممکن است تمامی فیوزهای معرفی شده در این کتابچه در خودروی شما قابل استفاده نباشند. این برچسب کلی است و شما می توانید بر اساس برچسب داخل درپوش فیوز خودروی خود اقدام کنید.











### توضیحات پانل فیوز و رله پانل فیوز داخلی (سمت راننده)

در داخل درپوش جعبه فیوز و رله، برچسبی وجود دارد که در آن اسامی و ظرفیت فیوزها و رلهها توضیح داده شده است.

### جعبه فیوز سمت راننده

مدار مربوطه	ظرفیت	علامت	نام فیوز
یدکی	۱۰ آمپر	<sup>2</sup> SPARE	SPARE2
صفحه کیلومتر	۱۰ آمپر	CLUSTER	CLUSTER
صفحه کیلومتر، واحد کنترل کولر	۷/۵ آمپر	<sup>IND</sup>	A/BAG IND
واحد MDPS	۷/۵ آمپر	1	MDPS1
واحد کنترل گرم کن صندلی جلو، واحد کنترل صندلی تهویه هوای جلو واحد کنترل گرم کن صندلی عقب، موتور سانروف، آینه الکتروکرومیک	۷/۵ آمپر	<sup>7</sup> MODULE	MODULE7
جعبه رله و فیوز E/R (رله ۱۲، رله ۱۳ و رله ۱۲B)، یونیزه کننده، واحد کنترل کولر	۷/۵ آمپر	<sup>1</sup>	A/CON1
BCM	۱۵ آمپر		HTD STRG
موتور برف پاک کن، جعبه PCM (رله دور کند برف پاک کن جلو)	۲۵ آمپر	<sup>1</sup>	WIPER1
آینه بغل سمت راننده، آینه بغل سمت سرنشین، واحد کنترل کولر، ECM/PCM	۱۰ آمپر		HTD MIRR
رله قفل درب، رله باز کردن قفل درب	۲۰ آمپر		DR LOCK
مبدل DC-DC، سیستم صوتی، واحد هد ناوبری و A/V، واحد E-CALL MTH	۱۵ آمپر	MULTI MEDIA	MULTI MEDIA
دستگیره بیرونی سوئیچ هوشمند سرنشین/راننده، واحد درب راننده، واحد درب سرنشین	۷,۵ آمپر	<sup>1</sup> MODULE	MODULE1

## جعبه فیوز سمت راننده

مدار مربوطه	ظرفیت	علامت	نام فیوز
واحد ایموبیلایزر، واحد کنترل سوئیچ هوشمند	۷/۵ آمپر		BUTTON START3
واحد کنترل SRS	۱۵ آمپر		A/BAG
واحد کنترل سوئیچ هوشمند، BCM	۷/۵ آمپر		MODULE6
کلید چند کاره	۱۵ آمپر		WASHER
BCM، ECM/PCM	۱۰ آمپر		WIPER2
واحد درب سرنشین/راننده، واحد IMS راننده، BCM، کانکتور عیب یاب، ساعت دیجیتال، سنسور باران، واحد کنترل کولر، صفحه کیلومتر، جعبه رله ICM (رله باز کردن / خواباندن آینه بغل)	۱۰ آمپر		MEMORY1
استفاده نمی شود.	۷/۵ آمپر		MEMORY2
موتور سانروف	۲۰ آمپر		SUNROOF
کلید چراغ ترمز، واحد کنترل سوئیچ هوشمند	۷/۵ آمپر		BRAKE SWITCH
کلید چراغ ترمز، BCM، کلید مد اسپورت، واحد درب راننده، واحد درب سرنشین	۱۰ آمپر		MODULE3
واحد MTS E-CALL، کلید داشبورد، نشانگر دنده گیربکس اتوماتیک، واحد هد ناوبری و A/V، واحد کنترل کولر، کلید کنسول سمت راست / چپ، عملگر دستگاه تنظیم چراغ جلو سمت راست / چپ، مبدل DC-DC، واحد کنترل گرم کن صندلی جلو، واحد کنترل صندلی تهویه هوای جلو، واحد کنترل گرم کن صندلی عقب، واحد IMS راننده	۱۰ آمپر		MODULE5

### جعبه فیوز سمت راننده

مدار مربوطه	ظرفیت	علامت	نام فیوز
یدک	۱۵ آمپر	<sup>3</sup> SPARE	SPARE3
یدک	۲۵ آمپر	<sup>5</sup> SPARE	SPARE5
واحد کنترل گرم کن صندلی عقب	۲۵ آمپر	<sup>RR</sup>	S/HEATER REAR
مبدل DC-DC و AMP	۲۵ آمپر	AMP	AMP
یدک	۲۰ آمپر	<sup>4</sup> SPARE	SPARE4
واحد کنترل سوئیچ هوشمند، واحد ایموبیلازر	۷،۵ آمپر	<sup>2</sup>	BUTTON START2
جعبه PCB (فیوز: F9, F10B, F12, F13) جعبه فیوز (E/R RLY.13A)	۲۵ آمپر	IG1	IG1
استفاده نمی شود.	۱۰ آمپر	AEB	AEB
بوق سنسور دنده عقب، BCM، رادار آشکار ساز نقطه کور سمت چپ / راست	۱۰ آمپر	<sup>4</sup> MODULE	MODULE4
واحد شیشه بالا بر ایمنی راننده (خودروی راست فرمان) سمت راست شیشه برقی	۲۵ آمپر	<sup>RH</sup>	P/PWDW RH
رله صندوق عقب، زبانه درب صندوق	۱۰ آمپر		TRUNK
کلید دستی صندلی راننده، کلید دستی صندلی راننده، واحد IMS راننده	۳۰ آمپر	<sup>DRV</sup>	P/SEAT DRV

## جعبه فیوز سمت راننده

مدار مربوطه	ظرفیت	علامت	نام فیوز
واحد کنترل گرم کن صندلی جلو، واحد کنترل صندلی تهویه هوای جلو	۲۰ آمپر		S/HEATER FRONT
رله هشدار دزدگیر، کلید تعویض دنده گیربکس اتوماتیک، کلید کلاچ و قفل سوئیچ، واحد کنترل سوئیچ هوشمند، ECM/PCM، جعبه فیوز (E/R (RLY.4	۷،۵ آمپر		START
واحد کنترل سوئیچ هوشمند	۱۵ آمپر		BUTTON START1
جعبه رله و فیوز (E/R (RLY.12، موتور فن بخاری، مقاومت گرمایی فن بخاری، واحد کنترل کولر	۱۰ آمپر		A/CON2
یدک	۲۰ آمپر		SPARE1
واحد بالابر ایمنی راننده (خودروی چپ فرمان) سمت چپ شیشه برقی	۲۵ آمپر		P/WDW LH
کلید هشدار درب و روشنایی سوئیچ، چراغ صندوق عقب، چراغ آرایش جلو، سمت چپ/ سمت راست، چراغ اتاق، چراغ کنسول بالای سر	۱۰ آمپر		INTERIOR LAMP
ساعت دیجیتال، کانکتور شارژ USB، واحد MTS E-CALL، واحد کنترل سوئیچ هوشمند، واحد BCM، سیستم صوتی، واحد هد ناوبری و A/V، کلید آینه بغل، مبدل DC-DC و AMP، جعبه فیوز (E/R (RLY.14	۱۰ آمپر		MODULE2

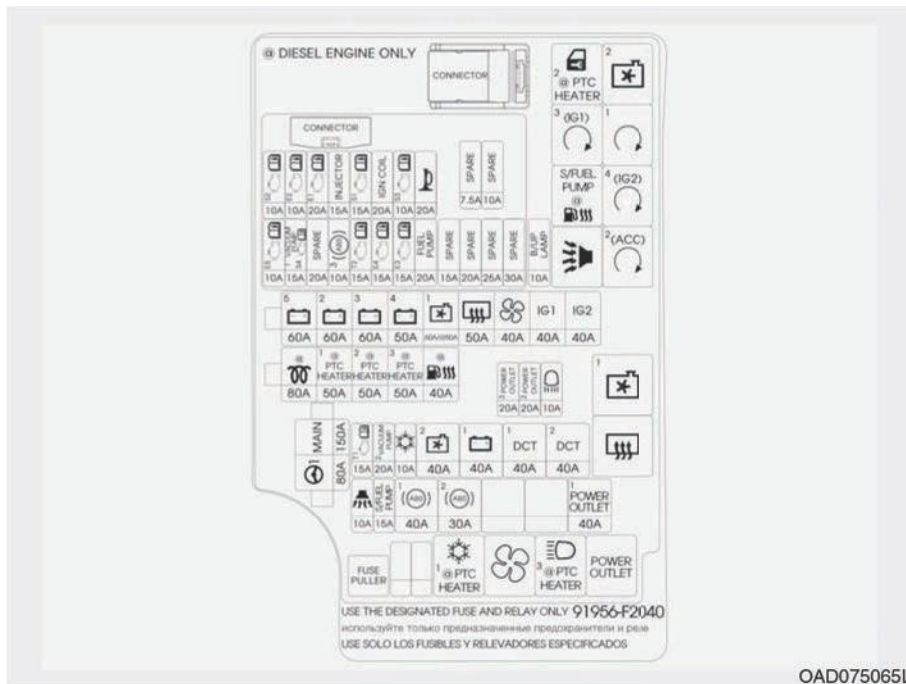

### جعبه فیوز محافظه موتور

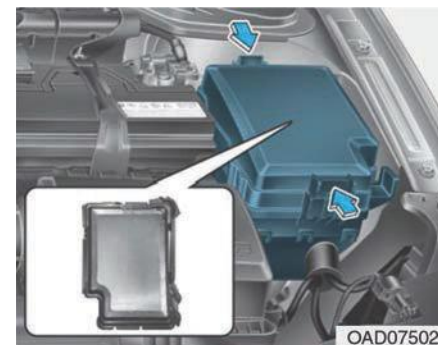











در داخل درپوش صفحه رله / فیوز، برچسب رله / فیوز وجود دارد که در آن اسامی و ظرفیت فیوزها و رله‌ها توضیح داده شده است.

### اطلاعات

ممکن است تمامی فیوزهای معرفی شده در این کتابچه در خودروی شما قابل استفاده نباشند. این برچسب کلی است و شما می‌توانید براساس برچسب داخل درپوش فیوز خودرو خود اقدام کنید.



## جعبه فیوز اصلی محفظه موتور

نوع	نام رله	شماره رله	علامت
MICRO	رله فن بخاری	RLY. 12	
MICRO	رله نور بالای چراغ جلو	RLY. 13A	
MICRO	رله شماره ۳ گرم کن (D4FB) PTC	RLY. 13B	<sup>3</sup> PTC HEATER
MICRO	رله پریز برق (D4FB)	RLY. 14	POWER OUTLET

نوع	نام رله	شماره رله	علامت
MICRO	رله شماره ۲ بخاری PTC	RLY. 1B	<sup>2</sup> PTC HEATER
MICRO	رله فن خنک کننده ۲	RLY. 2	<sup>2</sup> 
MICRO	رله (IG1) PDM شماره ۳	RLY. 3	<sup>3</sup> (IG1) 
MICRO	رله شماره ۱ استارت	RLY. 4	<sup>1</sup> 
MICRO	رله پمپ بنزین فرعی	RLY. 5A	S/FUEL PUMP
MICRO	رله گرم کن سوخت (D4FB)	RLY. 5B	
MICRO	رله (IG2) PDM شماره ۴	RLY. 6	<sup>4</sup> (IG2) 
MICRO	رله بوق هشدار دزدگیر	RLY. 7	
MICRO	رله (ACC) PDM شماره ۲	RLY. 8	<sup>2</sup> (ACC) 
MINI	رله فن خنک کننده ۱	RLY. 9	<sup>1</sup> 
MINI	رله گرم کن عقب	RLY. 10	
MICRO	رله کولر	RLY. 11A	
MICRO	رله شماره ۱ گرم کن (D4FB) PTC	RLY. 11B	<sup>1</sup> PTC HEATER



### جعبه فیوز اصلی محافظه موتور

نام فیوز	علامت	ظرفیت	مدار مربوطه
MAIN	<b>MAIN</b>	۱۵۰ آمپر	فیوز: F28, F29, F30, F31, F34
MDPS1	 1	۸۰ آمپر	واحد MDPS
BATT5	 5	۶۰ آمپر	جعبه PCB (فیوز: F8, F14, F15, F16, رله کنترل موتور)
BATT2	 2	۶۰ آمپر	جعبه رله و فیوز هوشمند (فیوز: F36, ARISU)
BATT3	 3	۶۰ آمپر	جعبه رله و فیوز هوشمند (فیوز: ARISU, IPS)
BATT4	 4	۵۰ آمپر	جعبه رله و فیوز هوشمند (فیوز: F20, F26, F27, F33, F34, F35, F41)
COOLING FAN1	 1	۵۰ آمپر	RLY.9, RLY.2 (DSL)
RR HTD		۵۰ آمپر	RLY.10
BLOWER		۴۰ آمپر	RLY.12
IG1	<b>IG1</b>	۴۰ آمپر	سوئیچ جرقه، جعبه رله و فیوز (RLY.3, RLY8) E/R
IG2	<b>IG2</b>	۴۰ آمپر	سوئیچ جرقه، جعبه رله و فیوز (RLY.6) E/R
GLOW		۸۰ آمپر	واحد رله شمع گرم کن

## جعبه فیوز اصلی محفظه موتور

مدار مربوطه	ظرفیت	علامت	نام فیوز
RLY.11B	۵۰ آمپر	<sup>1</sup> PTC HEATER	PTC HEATER1
RLY.1B	۵۰ آمپر	<sup>2</sup> PTC HEATER	PTC HEATER2
RLY.13B	۵۰ آمپر	<sup>3</sup> PTC HEATER	PTC HEATER3
RLY.5B	۴۰ آمپر		FUEL HEATER
آینه الکتروکرومیک، چراغ عقب و ترمز (داخلی) چپ/ راست، سیستم صوتی، واحد MTS E-CALL، جعبه رله و فیوز هوشمند (واحد کنترل IPS)	۱۰ آمپر	B/UP LAMP	B/UP LAMP
فندک	۲۰ آمپر	<sup>3</sup> POWER OUTLET	POWER OUTLET3
پریز برق	۲۰ آمپر	<sup>2</sup> POWER OUTLET	POWER OUTLET2
RLY.13A	۲۰ آمپر		HEAD LAMP HI
TCM	۱۵ آمپر		TCU1
استفاده نمی‌شود	۲۰ آمپر	<sup>1</sup> VACUUM PUMP	VACUUM PUMP1
استفاده نمی‌شود	۱۰ آمپر		A/CON
RLY.9, RLY.2 (GSL)	۴۰ آمپر	<sup>2</sup> 	COOLING FAN2

### جعبه فیوز اصلی محفظه موتور

مدار مربوطه	ظرفیت	علامت	نام فیوز
(F10, F12, F21, F29, F38) جعبه رله و فیوز هوشمند (ابزار قطع برق دزدی، فیوز: F10, F12, F21, F29, F38)	۴۰ آمپر	<sup>1</sup> 	BATT1
TCM	۴۰ آمپر	<sup>1</sup> DCT	DCT1
TCM	۴۰ آمپر	<sup>2</sup> DCT	DCT2
RLY.7	۱۰ آمپر		B/ALARM HORN
RLY.5	۱۵ آمپر	S/FUEL PUMP	S/FUEL PUMP
واحد کنترل ABS، واحد کنترل ESC، کانکتور عیب‌یاب چند منظوره	۴۰ آمپر	<sup>1</sup> 	ABS1
واحد کنترل ABS، واحد کنترل ESC، کانکتور عیب‌یاب چند منظوره	۳۰ آمپر	<sup>2</sup> 	ABS2
RLY.14	۴۰ آمپر	<sup>1</sup> POWER OUTLET	POWER

## جعبه فیوز اصلی محفظه موتور - جعبه PCB (Gamma 1.6 MPI)

مدار مربوطه	ظرفیت	علامت	نام فیوز
E/R (RLY.2, RLY.9)	شیر برقی کنترل کنیستر، شیر برقی ورودی متغیر، جعبه رله و فیوز		SNSR2
-	۱۵ آمپر		ECU2
ECM/PCM	۱۰ آمپر		ECU1
انژکتور شماره ۱ - ۴	۱۵ آمپر	INJECTOR	INJ.
سنسور اکسیژن (بالا)، سنسور اکسیژن (پایین)	۱۵ آمپر		SNSR1
کوئل جرقه شماره ۱ - ۴، خازن	۱۵ آمپر	IGN COIL	IGN.
رله پمپ بنزین، شیر کنترل روغن شماره ۱، شیر کنترل روغن شماره ۲	۲۰ آمپر		SNSR3
رله بوق	۱۰ آمپر		HORN
ECM/PCM	۱۰ آمپر		ECU5
-	۲۰ آمپر		SNSR4
واحد کنترل ABS/ ESC، کانکتور عیب یاب چند منظوره	۱۵ آمپر		ABS3
سنسور سرعت خودرو، کلید تعویض دنده گیربکس اتوماتیک (فیوز ۱۷:F)	۱۵ آمپر		TCU2
ECM/PCM	۲۰ آمپر		ECU4
ECM/PCM	۱۰ آمپر		ECU3
رله پمپ بنزین	۲۰ آمپر	FUEL PUMP	F/PUMP



### جعبه فیوز اصلی محفظه موتور - جعبه PCB (Gamma 1.6 T-GDI)

مدار مربوطه	ظرفیت	علامت	نام فیوز
E/R (RLY.2) شیر برقی کنترل کنیستر، WGV, RCV، جعبه رله و فیوز	۱۰ آمپر		SNSR2
ECM	۱۰ آمپر		ECU2
ECM	۲۰ آمپر		ECU1
-	۱۵ آمپر	INJECTOR	INJ.
سنسور اکسیژن (بالا)، سنسور اکسیژن (پایین)	۱۵ آمپر		SNSR1
کوئل جرقه شماره ۱ - ۴، خازن	۱۵ آمپر	IGN COIL	IGN.
رله پمپ بنزین، شیر کنترل روغن شماره ۱، شیر کنترل روغن شماره ۲	۱۰ آمپر		SNSR3
رله بوق	۱۰ آمپر		HORN
ECM	۱۰ آمپر		ECU5
پمپ خلاء IG-1	۱۵ آمپر	VACCUM PUMP2	VACCUM PUMP2
واحد کنترل ABS/ ESC، کانکتور عیب یاب چند منظوره	۱۵ آمپر		ABS3
TCM سنسور سرعت خودرو، کلید تعویض دنده گیربکس اتوماتیک،	۱۵ آمپر		TCU2
ECM	۱۵ آمپر		ECU4
ECM	۱۵ آمپر		ECU3
رله پمپ بنزین	۲۰ آمپر	FUEL PUMP	F/PUMP

## جعبه فیوز اصلی محافظه موتور - جعبه PCB (Nu 2.0 MPI)

نام فیوز	علامت	ظرفیت	مدار مربوطه
SNSR2		۱۰ آمپر	شیر برقی کنترل کنیستر، شیر برقی با کنترل متغیر، جعبه رله و فیوز E/R
ECU2		۱۵ آمپر	PCM
ECU1		۱۰ آمپر -	
INJ.	<b>INJECTOR</b>	۱۵ آمپر	انژکتور شماره ۱ تا ۴
SNSR1		۱۵ آمپر	سنسور اکسیژن (بالا)، سنسور اکسیژن (پایین)
IGN.	<b>IGN COIL</b>	۱۵ آمپر	کوئل جرقه شماره ۱ - ۴، خازن
SNSR3		۲۰ آمپر	رله پمپ بنزین، شیر کنترل روغن شماره ۱، شیر کنترل روغن شماره ۲
HORN		۱۰ آمپر	رله بوق
ECU5		۱۰ آمپر	PCM
SNSR4		۲۰ آمپر -	
ABS3		۱۵ آمپر	واحد کنترل ABS/ESC، کانکتور عیب‌یاب چند منظوره
TCU2		۱۵ آمپر	سنسور سرعت خودرو، کلید تعویض دنده گیربکس اتوماتیک، جعبه رله و فیوز E/R (فیوز: F17)
ECU4		۲۰ آمپر	PCM
ECU3		۱۰ آمپر	PCM
F/PUMP	<b>FUEL PUMP</b>	۲۰ آمپر	رله پمپ بنزین

## جعبه فیوز اصلی محفظه موتور - جعبه PCB (UII 1.6 TCI)

مدار مربوطه	ظرفیت	علامت	نام فیوز
عملگر VGT الکترونیکی، شیر برقی فرعی خنک‌کننده EGR، کلید چراغ ترمز، سنسور ذرات یا PM، شیر تنظیم فشار سوخت، شیر تنظیم فشار ریل، جعبه رله و فیوز E/R (RLY.2, RLY.9, RLY.5B, RLY,11B)	۱۰ آمپر		SNSR2
-	۱۵ آمپر		ECU2
ECM	۱۰ آمپر		ECU1
-	۱۵ آمپر	INJECTOR	INJ.
سنسور اکسیژن شماره ۱، سنسور اکسیژن شماره ۲	۱۵ آمپر		SNSR1
-	۱۵ آمپر	IGN COIL	IGN.
رله پمپ بنزین، سنسور موقعیت میل بادامک، سنسور جریان هوا، شیر کنترل روغن	۲۰ آمپر		SNSR3
رله بوق	۱۰ آمپر		HORN
ECM	۱۰ آمپر		ECU5
سنسور هشدار فیلتر سوخت، واحد رله شمع گرم‌کن	۲۰ آمپر		SNSR4
واحد کنترل ABS/ESC، کانکتور عیب‌یاب چند منظوره	۱۵ آمپر		ABS3
TCM، کلید تعویض دنده گیربکس اتوماتیک	۱۵ آمپر		TCU2

## جعبه فیوز اصلی محفظه موتور - جعبه PCB (UII 1.6 TCI)

مدار مربوطه	ظرفیت	علامت	نام فیوز
	۲۰ آمپر -		ECU4
ECM	۱۰ آمپر		ECU3
رله پمپ بنزین	۲۰ آمپر	FUEL PUMP	F/PUMP



## چراغ‌ها

برای تعویض لامپ‌ها با نمایندگی مجاز شرکت کرمان موتور مشورت کنید. تعویض لامپ‌ها دشوار است زیرا برای دسترسی به لامپ باید قطعات زیادی را باز کرد. این امر به ویژه در مورد چراغ‌های جلو صدق می‌کند. در صورت عدم مهارت، بستن و باز کردن مجموعه چراغ جلو می‌تواند به خودرو آسیب برساند.

### هشدار!

قبل از کار روی چراغ‌ها، ترمز دستی را بکشید و سوئیچ را ببندید. برای اجتناب از حرکت ناگهانی خودرو سوختن دست و یا برق گرفتگی، مطمئن شوید که فرمان قفل و چراغ‌ها خاموش هستند.

### نکته :

همیشه بعد از تعویض لامپ، مطمئن شوید که مشخصات لامپ جدید با لامپ سوخته یکسان است؛ در غیر این صورت، فیوز و یا سیم‌کشی ممکن است آسیب ببیند.

### احتیاط!

اگر ابزارهای لازم، لامپ و یا تجربه لازم را ندارید، توصیه می‌کنیم به نمایندگی مجاز شرکت کرمان موتور مراجعه کنید. در اغلب موارد، تعویض لامپ خودرو سخت است زیرا باید بقیه قطعات را هم باز کنید و سپس به لامپ دسترسی پیدا کنید. این امر به ویژه در مورد باز کردن چراغ‌های جلو خودرو مصداق دارد و باز کردن آن‌ها کار دشواری است. در هنگام باز کردن و بستن لامپ‌های خودرو دقت کنید تا به خودرو آسیب نرسد.

### اطلاعات

بعد از رانندگی در هوای بارانی و یا شستن خودرو، چراغ‌های خودرو ممکن است یخ بزنند. این امر به خاطر تفاوت دمای بین قسمت داخلی چراغ و بیرون آن است و همانند بخار گرفتگی شیشه خودرو در باران است و به معنی ایراد داشتن سیستم نیست. اگر آب وارد مدار حباب چراغ شد، توصیه می‌کنیم که خودرو را به نمایندگی مجاز شرکت کرمان موتور ببرید.



لامپ چراغ جلو (لامپ‌های هالوژنی)

### هشدار!

- با لامپ‌های هالوژنی با احتیاط کار کنید، این لامپ‌ها حاوی گاز تحت فشار هستند و اگر بشکنند، قطعات ریزی شیشه‌ای ایجاد می‌کنند که ممکن است باعث آسیب شوند.
- موقع تعویض لامپ از عینک محافظ استفاده کنید. همیشه قبل از تعویض و جابه‌جایی لامپ اجازه دهید که خنک شود.

- (۱) چراغ جلو (نور پایین)
- (۲) چراغ جلو (نور بالا)
- (۳) چراغ راهنما
- (۴) چراغ وضعیت (پارک)
- (۵) چراغ روز یا DRL
- (۶) چراغ مه شکن (در صورت مجهز بودن)

## تعویض چراغ جلو، موقعیت، راهنما و مه‌شکن

### نوع A - استاندارد



۸. کانکتور حبایی را متصل نمایید.
۹. درپوش حبایی را با گرداندن در جهت عقربه‌های ساعت ببندید.

### اطلاعات

توصیه می‌شود که بعد از تصادف و یا بعد از نصب مجدد مجموعه چراغ جلو، چراغ‌ها را مجدداً در نمایندگی مجاز شرکت کرمان موتور تنظیم کنید.

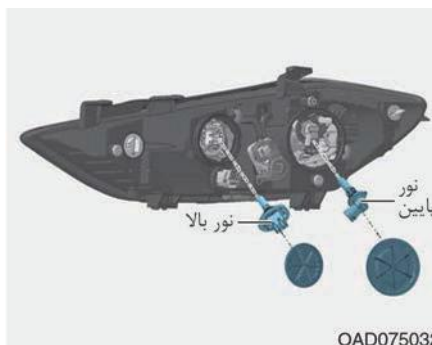

۱. درب موتور را باز کنید.
۲. سیم منفی باتری را باز کنید.
۳. با چرخاندن روکش حباب چراغ جلو در جهت عقربه‌های ساعت، آن را باز کنید.
۴. کانکتور لامپ را قطع کنید.
۵. سیم نگه دارنده حبایی را با فشار سر آن و فشار به بالا، باز کنید.
۶. حبایی را از مجموعه چراغ‌های جلو خارج کنید.
۷. حبایی جدید را نصب و سیم را با جفت نمودن سیم با شیار روی لامپ، جا بزنید.

- همیشه لامپ‌ها را با دقت جابه‌جا کنید و مواظب باشید که سطح آن‌ها خراش بر ندارد و یا سائیده نشود. اگر لامپ‌ها روشن هستند مواظب باشید تا روی آن‌ها مایع نپاشد.
- هرگز با دست برهنه و آغشته به روغن یا مایع به شیشه دست نزنید. روغن‌های باقی‌مانده می‌تواند سبب داغ شدن لامپ و ترکیدن آن در هنگام روشن شدن لامپ شود.
- لامپ باید تنها وقتی استفاده شود که روی چراغ جلو نصب است.
- اگر لامپ آسیب دید و یا ترک خورد، بلافاصله آن را تعویض و با دقت امحا کنید.

## نوع B - چراغ روز LED



OAD075031

- (۱) چراغ جلو (نور پایین)
- (۲) چراغ جلو (نور بالا)
- (۳) چراغ راهنما
- (۴) چراغ وضعیت / چراغ روز
- (۵) چراغ مه شکن

۵. حبایی جدید را با وارد نمودن در سوکت و گرداندن تا وقتی جا بخورد، نصب کنید.
۶. سوکت را با چفت نمودن زبانه‌ها با شکاف روی مجموعه، نصب کنید.
۷. سوکت را به داخل فشار داده و در جهت عقربه‌ها بچرخانید تا سفت شود.

**چراغ وضعیت / چراغ روز / چراغ مه شکن**  
اگر لامپ کار نمی‌کند، توصیه می‌شود که به نمایندگی مجاز شرکت کرمان موتور مراجعه کنید تا لامپ‌های آن را بازدید و بررسی کنند.

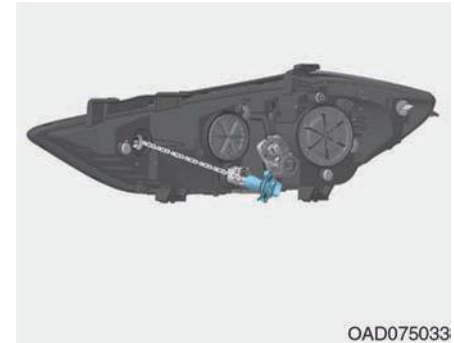

OAD075033

## چراغ راهنما

۱. درب موتور را باز کنید.
۲. سیم منفی باتری را باز کنید.
۳. سوکت مجموعه چراغ راهنما را با چرخاندن آن در جهت خلاف عقربه‌های ساعت باز کنید تا وقتی که زبانه‌های روی سوکت با شکاف‌های روی مجموعه چفت شوند.
۴. حبایی را با فشار آن و چرخاندن در جهت خلاف عقربه‌های ساعت باز کنید تا وقتی که زبانه‌های روی حبایی با شکاف‌های سوکت جفت شود. حبایی را از سوکت خارج کنید.



OLMB073042L

چراغ جلو هالوژنی (نوع B نور پایین / نور بالا، نوع C نور بالا)

نوع D - چراغ جلو HID (بدون چراغ مه شکن)



OAD076123

- (۱) چراغ جلو (نور پایین/نور بالا)
- (۲) چراغ راهنما
- (۳) چراغ وضعیت /چراغ روز

نوع C - چراغ جلو HID (با چراغ مه شکن)



OAD075031

- (۱) چراغ جلو (نور پایین)
- (۲) چراغ جلو (نور بالا)
- (۳) چراغ راهنما
- (۴) چراغ وضعیت /چراغ روز
- (۵) چراغ مه شکن

### هشدار!

- با لامپ‌های هالوژنی با احتیاط کار کنید، این لامپ‌ها حاوی گاز تحت فشار هستند و اگر بشکنند، قطعات ریز شیشه‌ای ایجاد می‌کنند که ممکن است باعث آسیب شوند.
- موقع تعویض لامپ از عینک محافظ استفاده کنید. همیشه قبل از تعویض و جابه‌جایی لامپ اجازه دهید که خنک شود.

۸. کانکتور حبایی را متصل نمایید.
۹. درپوش حبایی را با گرداندن در جهت عقربه‌های ساعت ببندید.

### اطلاعات

توصیه می‌شود که بعد از تصادف و یا بعد از نصب مجدد مجموعه چراغ جلو، چراغ‌ها را مجدداً در نمایندگی مجاز شرکت کرمان موتور تنظیم کنید.

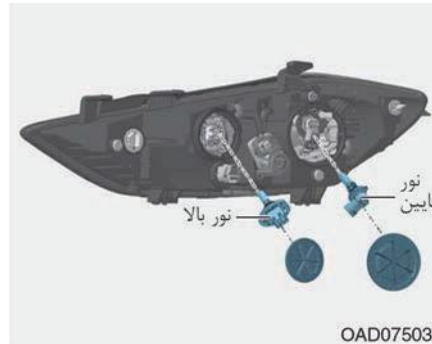

OAD075032

۱. درب موتور را باز کنید.
۲. سیم منفی باتری را باز کنید.
۳. با چرخاندن روکش حباب چراغ جلو در جهت خلاف عقربه‌های ساعت، آن را باز کنید.
۴. کانکتور لامپ را قطع کنید.
۵. سیم نگه دارنده حبایی را با فشار سر آن و فشار به بالا، باز کنید.
۶. حبایی را از مجموعه چراغ‌های جلو خارج کنید.
۷. حبایی جدید را نصب و سیم را با جفت نمودن سیم با شیار روی لامپ، جا بزنید.

- همیشه لامپ‌ها را با دقت جابه‌جا کنید و مواظب باشید که سطح آن‌ها خراش بر ندارد و یا سائیده نشود. اگر لامپ‌ها روشن هستند مواظب باشید تا روی آن‌ها مایع نپاشد.
- هرگز با دست برهنه و آغشته به مایع و روغن به شیشه دست نزنید. روغن‌های باقی مانده می‌تواند سبب داغ شدن لامپ و ترکیدن آن در هنگام روشن شدن لامپ شود.
- لامپ باید تنها وقتی استفاده شود که روی چراغ جلو نصب است.
- اگر لامپ آسیب دید و یا ترک خورد، بلافاصله آن را تعویض و با دقت امحا کنید.

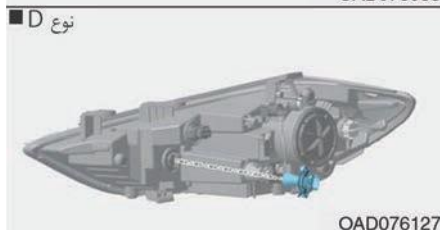

### چراغ راهنما

۱. درب موتور را باز کنید.
۲. سیم منفی باتری را باز کنید.
۳. با چرخاندن روکش حباب چراغ جلو در جهت خلاف عقربه‌های ساعت، آن را باز کنید تا وقتی که زبانه‌های روی سرپیچ یا سوکت با شکاف‌های رو مجموعه جفت شود.

### اطلاعات

لامپ‌های HID کارایی بهتری نسبت به چراغ‌های هالوژن دارد.

لامپ‌های HID طبق برآوردهای سازنده دو برابر لامپ‌های هالوژن عمر می‌کنند و البته طول عمر آن‌ها به‌میزان استفاده از آن‌ها بستگی دارد. این لامپ‌ها احتمالاً در بخشی از طول عمر باید تعویض شوند. خاموش و روشن نمودن زیاد لامپ‌های جلو عمر لامپ‌های HID را کم می‌کند. خرابی لامپ‌های HID با لامپ‌های هالوژن متفاوت است. اگر چراغ جلو بعد از یک دوره کار خاموش اما بلافاصله مجدداً روشن می‌شود احتمالاً چراغ HID باید تعویض شود. اجزای روشنایی HID پیچیده‌تر از لامپ‌های هالوژنی عادی است و بنابراین تعویض آن‌ها پرهزینه‌تر است.

### چراغ HID (نوع C نور پایین، نوع D نور بالا / نور پایین)

اگر لامپ HID کار نمی‌کند، توصیه می‌شود که سیستم را برای بازدید به نمایندگی مجاز شرکت کرمان موتور ببرید.

### هشدار!

#### نور پایین چراغ جلو HID (در صورت مجهز بودن)

هرگز سعی نکنید که نور پایین (لامپ زنون) را تعویض یا بازدید نمایید زیرا خطر برق گرفتگی وجود دارد. اگر نور پایین (لامپ زنون) کار نمی‌کند، توصیه می‌شود که سیستم را برای بازدید و بررسی به نمایندگی مجاز شرکت کرمان موتور ببرید.

## تعویض چراغ راهنمای بغل



OAD075035

اگر لامپ LED کار نکند در آن صورت باید خودرو را برای بازدید و بررسی به نمایندگی مجاز شرکت کرمان موتور ببرید.

چراغ وضعیت/چراغ روز/چراغ مه شکن اگر لامپ کار نمی کند، توصیه می شود که به نمایندگی مجاز شرکت کرمان موتور مراجعه کنید تا لامپ های آن را بازدید کنید.

۴. لامپ را با فشار و چرخاندن در جهت خلاف عقربه های ساعت باز کنید. بدین منظور باید زبانه های روی لامپ با شکاف های روی سوکت جفت شوند. لامپ را از سوکت خارج کنید.
۵. لامپ جدید را با قرار دادن در سوکت و گرداندن آن تا وقتی جا بخورد، ببندید.
۶. سوکت را با جفت نمودن زبانه های روی سوکت با شیارهای روی مجموعه نصب کنید.
۷. سوکت را در داخل سوکت فشار داده و آن را در جهت عقربه های ساعت بچرخانید.



## نقطه هدف در تنظیم نور چراغ‌ها

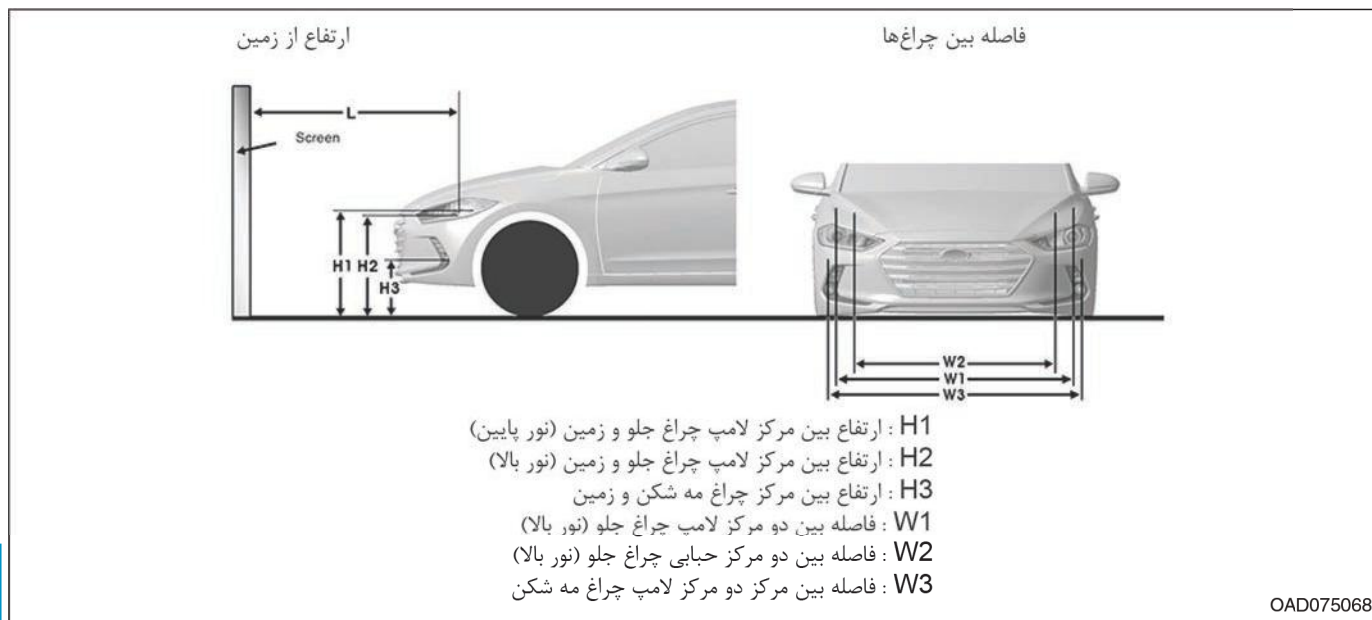

واحد اندازه‌گیری: mm (in)

W3	W2	W1	H3	H2	H1	وضعیت خودرو
(۶۱/۶۱) ۱,۵۶۵	(۴۸/۹۰) ۱,۲۴۲	(۵۷/۷۲) ۱,۴۶۶	(۱۴/۰۲) ۳۵۶	(۲۶/۰۶) ۶۶۲	(۲۶/۹۷) ۶۸۵	بدون راننده
(۶۱/۶۱) ۱,۵۶۵	(۴۸/۹۰) ۱,۲۴۲	(۵۷/۷۲) ۱,۴۶۶	(۱۳/۷۸) ۳۵۰	(۲۵/۷۹) ۶۵۵	(۲۶/۶۹) ۶۷۸	با راننده

## نور پایین چراغ جلو (خودروی چپ فرمان)

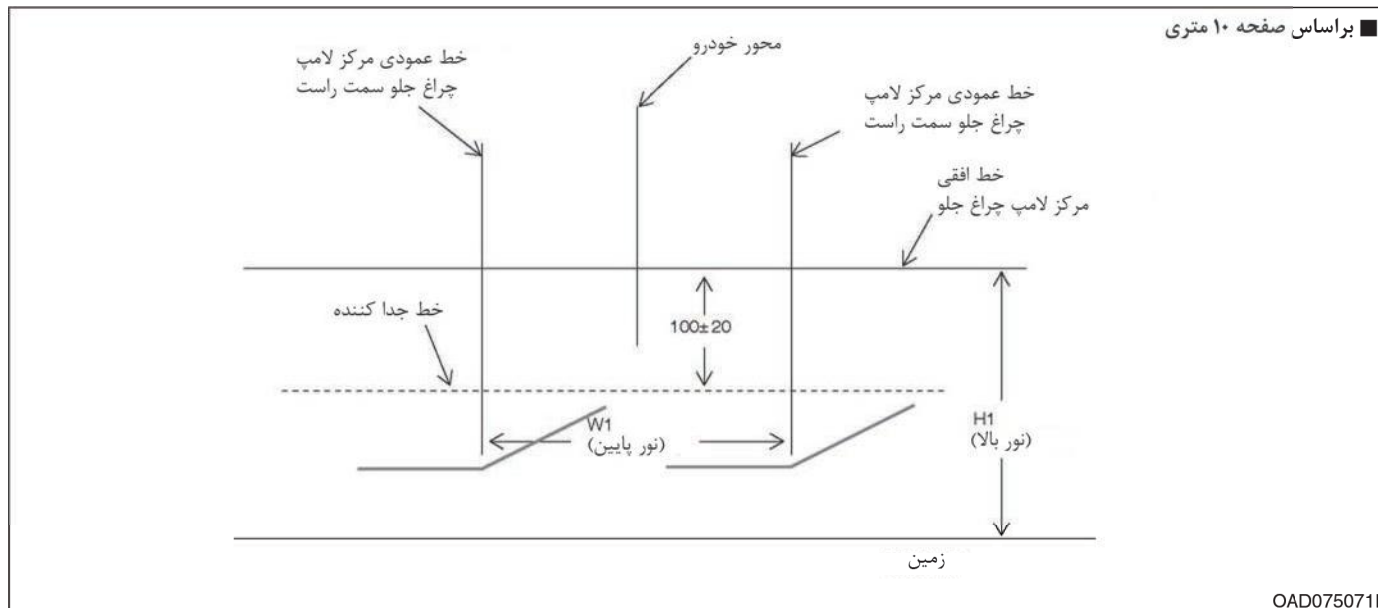

۱. نور پایین را بدون حضور راننده در خودرو روشن کنید.
۲. همانطور که در شکل نشان داده شده است، خطو برش را رسم کنید.
۳. موقع تنظیم نقطه هدف نور پایین، تنظیم عمودی باید بعد از تنظیم هدف افقی، تنظیم شود.
۴. اگر دستگاه تنظیم چراغ جلو روی خودرو نصب است، کلید آن را در وضعیت صفر قرار دهید.

## چراغ مه شکن جلو

■ براساس صفحه ۱۰ متری

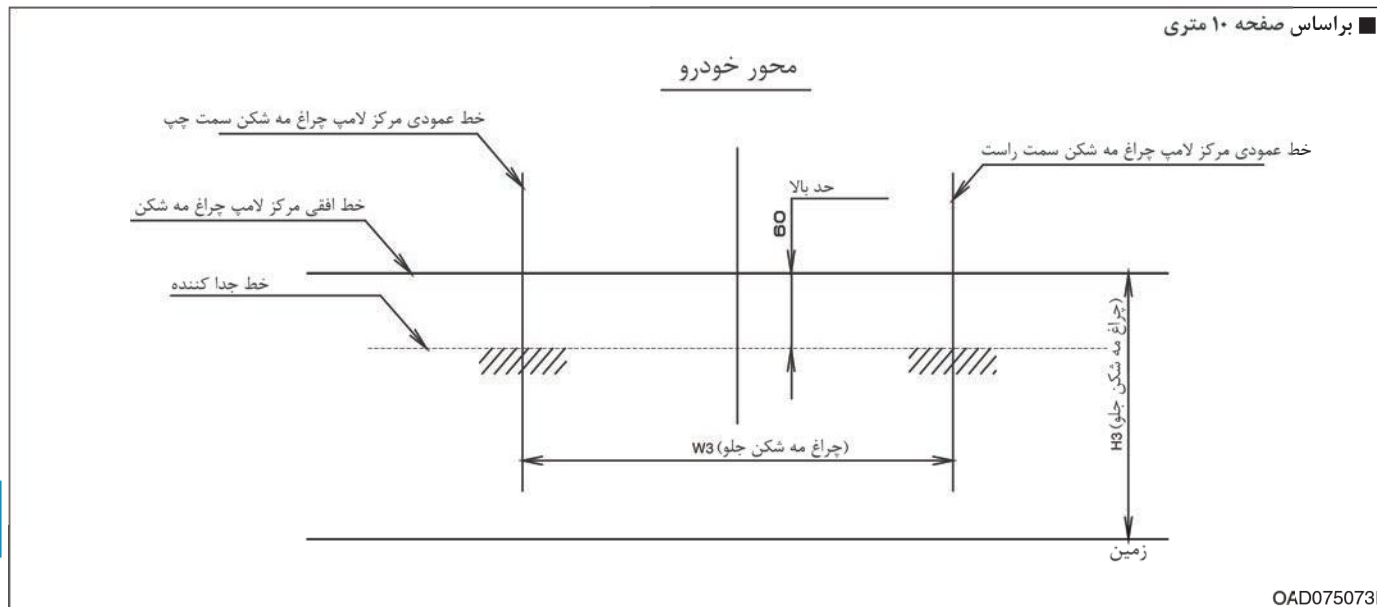

۱. چراغ مه شکن جلو را بدون حضور راننده روشن کنید.
۲. خط جداکننده باید روی بازه مجاز (منطقه سایه دار) تصویر شود.



۱. درب صندوق عقب را باز کنید.
۲. درپوش را بکشید و خارج کنید.

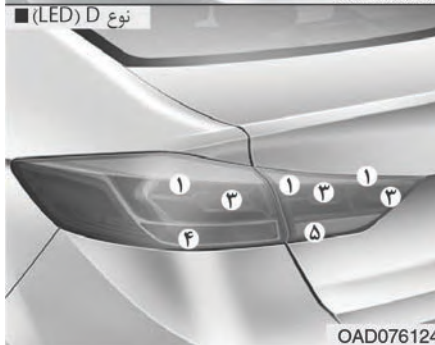

## تعویض چراغ عقب و ترمز

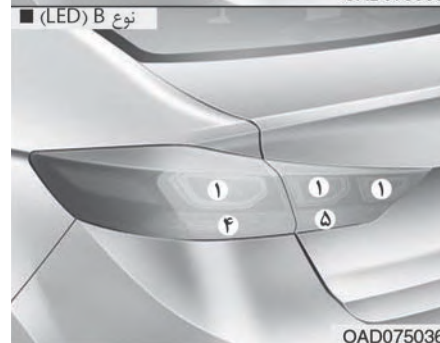
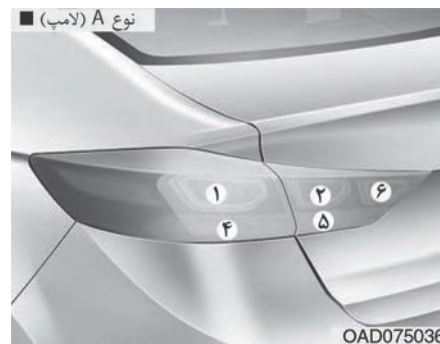

- (۱) چراغ عقب/ترمز
- (۲) چراغ عقب
- (۳) چراغ ترمز
- (۴) چراغ راهنما
- (۵) چراغ دنده عقب
- (۶) چراغ مه شکن (در صورت مجهز بودن)

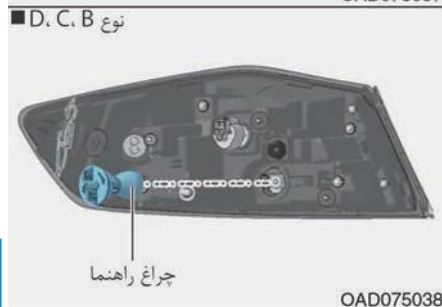
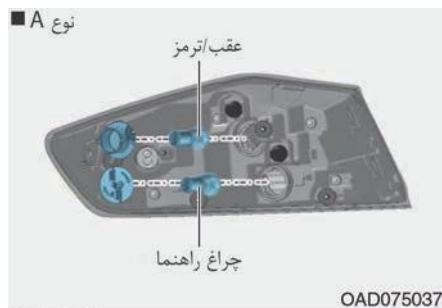

۴. مجموعه چراغ عقب و ترمز را از بدنه خودرو باز کنید.

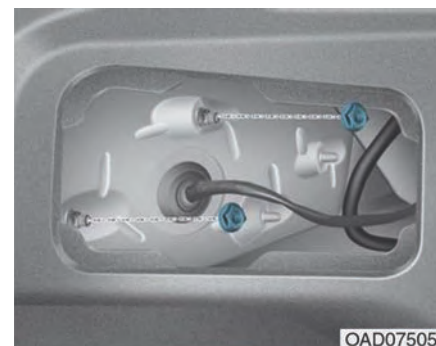

۳. مهره‌های بستن را شل کنید.

لامپ چراغ راهنما و چراغ عقب و ترمز  
۵. با چرخاندن سوکت در جهت خلاف عقربه‌های  
ساعت زبانه‌های روی سوکت با شکاف‌های روی  
مجموعه جفت شده و سوکت خارج می‌شود.

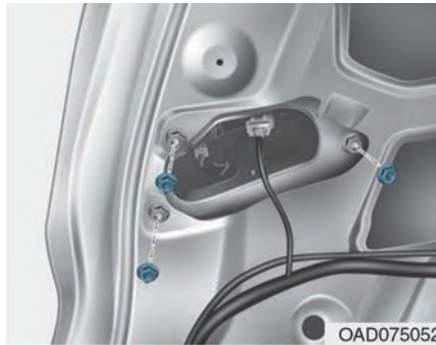

OAD075052

۳. کانکتور را باز و سپس با چرخاندن مهره‌ها در جهت خلاف عقربه‌های ساعت، مهره‌ها را خارج کنید.

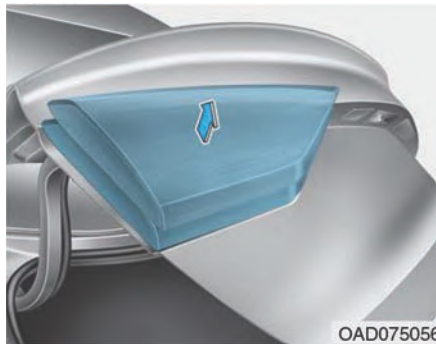

OAD075056

۴. مجموعه چراغ را خارج نمایید.

## چراغ داخلی

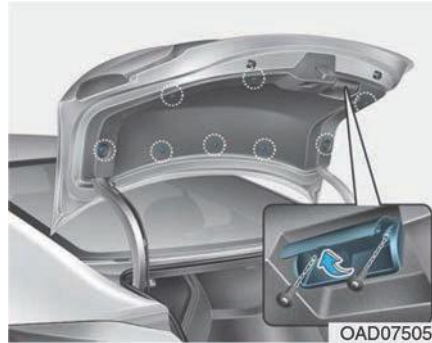

OAD075055

۱. صندوق عقب را باز کنید.
۲. پیچ‌های درپوش صندوق را شل و درپوش را باز کنید.

۶. لامپ را با فشار و چرخاندن در جهت خلاف عقربه‌های ساعت باز کنید. بدین منظور باید زبانه‌های روی لامپ با شکاف‌های روی سوکت جفت شوند. لامپ را از سوکت خارج کنید.

۷. لامپ جدید را با قرار دادن در سوکت و گرداندن آن تا وقتی جا بخورد، ببندید.

۸. سوکت را با جفت نمودن زبانه‌های روی سوکت با شیارهای روی مجموعه نصب کنید.

## چراغ ترمز / چراغ عقب (نوع LED)

اگر لامپ LED کار نمی‌کند، توصیه می‌شود که سیستم را برای بازدید به نمایندگی مجاز کرمان موتور ببرید.

## چراغ عقب و چراغ مه شکن (در صورت مجهز بودن)

۵. با چرخاندن سوکت در جهت خلاف عقربه های ساعت و جفت نمودن زبانه های روی سوکت با شکاف های روی مجموعه، سوکت را از مجموعه جدا کنید.

۶. لامپ را با فشار و چرخاندن در جهت خلاف عقربه های ساعت باز کنید. بدین منظور باید زبانه های روی لامپ با شکاف های روی سوکت جفت شوند. لامپ را از سوکت خارج کنید.

۷. لامپ جدید را با قرار دادن در سوکت و گرداندن آن تا وقتی جا بخورد، ببندید.

۸. سوکت را با جفت نمودن زبانه های روی سوکت با شیارهای روی مجموعه نصب کنید. سوکت را فشار دهید و در جهت عقربه های ساعت بگردانید.

## چراغ ترمز، چراغ عقب و چراغ مه شکن (نوع LED)

اگر لامپ LED کار نمی کند، توصیه می شود که سیستم را برای بازدید به نمایندگی مجاز کرمان موتور ببرید.

۷. لامپ جدید را با قرار دادن سوکت جا بزنید.  
۸. مجموعه چراغ را در صندوق عقب ببندید.  
۹. مجدداً مهره ها و کانکتور را بسته و سپس درپوش درب صندوق را با فشار روی پیچ ها ببندید.

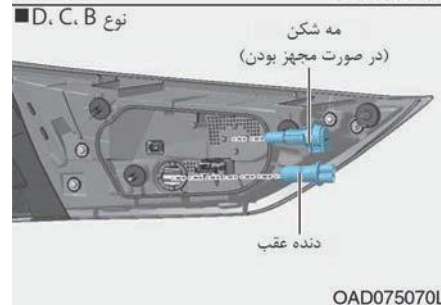
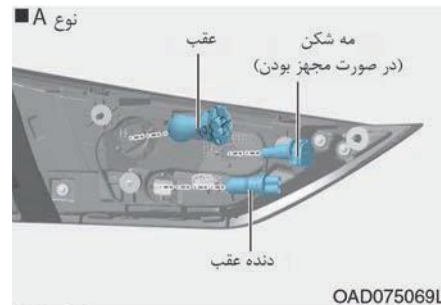

## چراغ عقب

۵. با چرخاندن سوکت در جهت خلاف عقربه های ساعت و جفت نمودن زبانه های روی سوکت با شکاف های روی مجموعه، سوکت را از مجموعه جدا کنید.

۶. لامپ را با بیرون کشیدن از جای خود خارج کنید.

### تعویض چراغ پلاک

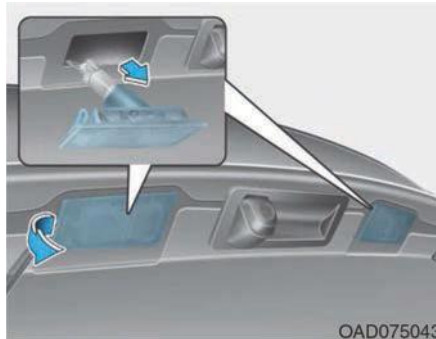

۱. با استفاده از یک پیچ گوشتی تخت، درپوش لنزهای روی بدنه لامپ را باز کنید.
۲. لامپ را با کشیدن مستقیم خارج کنید.
۳. لامپ جدید را نصب نمایید.
۴. برای نصب مجدد عکس روند فوق عمل کنید.

۳. لامپ را با فشار و چرخاندن در جهت خلاف عقربه های ساعت باز کنید. بدین منظور باید زبانه های روی لامپ با شکاف های روی سوکت جفت شوند. لامپ را از سوکت خارج کنید.

۴. لامپ جدید را با قرار دادن در سوکت و گرداندن آن تا وقتی جا بخورد، ببندید.

۵. سوکت را با جفت نمودن زبانه های روی سوکت با شیارهای روی مجموعه نصب کنید. سوکت را فشار دهید و در جهت عقربه های ساعت بگردانید.

### تعویض چراغ سوم ترمز

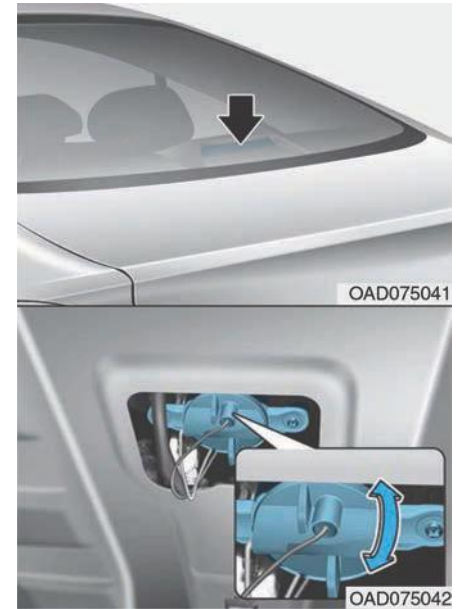

۱. درب صندوق عقب را باز کنید.
۲. با چرخاندن سوکت در جهت خلاف عقربه های ساعت تا وقتی که زبانه های روی سوکت با شکاف ها جفت شوند، سوکت را خارج کنید.



۱. با استفاده از یک پیچ گوشتی تخت، درپوش لنزهای روی بدنه لامپ را باز کنید.
۲. لامپ را با کشیدن مستقیم خارج کنید.

### هشدار!

قبل از کار روی چراغ‌های داخلی، مطمئن شوید که کلید OFF را فشار داده‌اید در غیر این صورت دست شما ممکن است بسوزد و یا دچار برق گرفتگی شوید.

۳. لامپ جدید را نصب نمایید.
۴. برای نصب مجدد عکس روند فوق عمل کنید.

### نکته:

مواظب باشید که لنزها، زبانه لنز و یا بدنه پلاستیکی آن‌ها را آلوده نکنید و یا به آن‌ها آسیب نرسانید.



## تعویض چراغ‌های داخلی

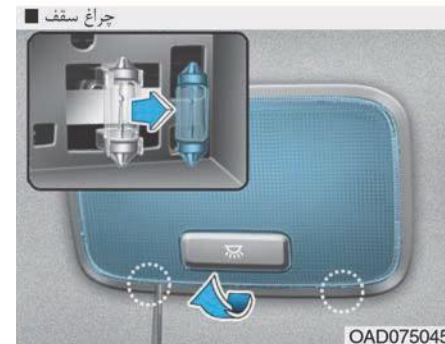
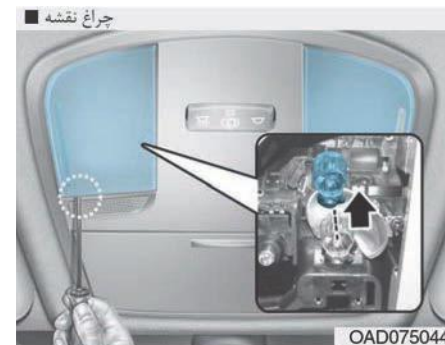



## مراقبت از بدنه خودرو

### مراقبت از تزئینات و نمای بیرونی خودرو

#### توجه عمومی به قسمت خارجی

پیروی از دستورالعمل‌های درج شده در برجسب در هنگام استفاده از مواد شوینده شیمیایی یا پولیش بسیار اهمیت دارد. تمامی موارد هشدار و احتیاط روی برجسب را بخوانید.

#### نگهداری نقاشی و رنگ خودرو

##### شستشو

برای محافظت از رنگ خودرو در برابر گرد و غبار و یا تخریب، هر ماه حداقل یک‌بار آن را با آب سرد یا ولرم بشویید.

اگر از خودرو در جاده‌های برون‌شهری و صحرایی استفاده می‌کنید باید بعد از هر سفر در جاده‌های صحرایی خودروی خود را بشویید. هنگام شستشوی خودرو در این مواقع دقت کنید که آلودگی، نمک و گل و لای و دیگر مواد خارجی را از روی آن پاک کنید. مطمئن شوید که مجاری تخلیه‌ی واقع در لبه‌های تحتانی درب‌ها و پانل‌ها تمیز و عاری از مواد خارجی باشند. حشرات، قیر، شیره گیاهان، فضولات پرندگان، آلاینده‌ها صنعتی و مواد مشابه می‌توانند در صورت برداشتن فوری، رنگ خودرو را خراب کنند.

شستشوی فوری این موارد با آب ساده هم نمی‌تواند حلال مشکل باشد و باید از آب و صابون ملایم روی سطوح نقاشی شده استفاده کنید.

بعد از شستشو، خودرو را کامل با آب ولرم و با سرد آب بکشید. نگذارید صابون روی بدنه خودرو خشک شود.

#### نکته :

- از صابون قوی، شوینده‌های شیمیایی و یا آب گرم استفاده نکنید و خودرو را در مقابل آفتاب و یا موقع گرم بودن بدنه، نشورید.
- موقع شستن شیشه‌های خودرو دقت کنید، به ویژه در هنگام شستشو با آب فشار قوی؛ آب ممکن است از طریق شیشه‌ها وارد خودرو شده و قسمت داخلی را خیس کند.
- برای جلوگیری از آسیب دیدن قطعات پلاستیکی و لامپ‌ها، از شستشو با شوینده‌های قوی و حلال‌های شیمیایی خودداری کنید.

#### هشدار!

##### خیس شدن ترمزها

بعد از شستشوی خودرو، ترمزها را با سرعت کم تست کنید و تاثیر پذیری آن‌ها از آب را چک کنید. اگر کارایی ترمزها کم شده بود، با ترمز کردن آرام در سرعت کم و روبه جلو، آن‌ها را خشک کنید.

#### شستشو با آب فشار قوی

- موقع استفاده از آب پرفشار برای شستشوی خودرو مطمئن شوید که فاصله کافی بین شما و خودرو وجود دارد.
- فاصله نامناسب و فشار زیاد می‌تواند سبب آسیب‌دیدگی قطعات و نفوذ آب شود.
- هرگز فشار آب را به‌صورت مستقیم روی دوربین، سنسورها و منطقه اطراف آن نگیرید.
- فشار قوی آب می‌تواند سبب خرابی این بخش‌ها شود.
- هرگز نازل پرفشار را به روکش‌های لاستیکی و یا پلاستیکی و کانکتورها نزدیک نکنید زیرا این کار ممکن است سبب آسیب‌دیدگی آن‌ها شود.

## واکس زدن خودرو

خودرو را بعد از خشک شدن کامل واکس بزنید. همیشه قبل از واکس خودرو را شسته و خشک کنید. برای واکس زدن خودرو، از واکس های مایع و یا چسبی با کیفیت استفاده و طبق دستورالعمل های سازنده آن را استعمال نمایید. تمامی تزئینات فلزی خودرو را واکس بزنید تا درخشندگی و براقی آن حفظ شود.

پاک کردن روغن، قیر و مواد مشابه با لکه برها سبب می شود که واکس روی بدنه پاک شود. در این موارد حتما این بخش ها را هم مجددا واکس بزنید بخصوص اگر بقیه بخش های روی بدنه واکس زده شده باشد.

### نکته :

- گرد و غبار روی بدنه را با یک پارچه خشک دستمال بکشید تا روی بدنه خراش نیافتد.
- هرگز برای دستمال کشیدن بدنه خودرو از پشم فولاد، تمیزکننده های ساینده، الکالین قوی و یا مواد سوزآور روی سطوح کرم کاری شده و یا قطعات آلومنیومی استفاده نکنید زیرا روکش محافظ این قطعات آسیب دیده و سبب تغییر رنگ و خرابی نقاشی خودرو می شود.

## صافکاری و نقاشی

خراش های عمیق و یا محل برخورد سنگ به بدنه خودرو باید بلافاصله تعمیر شود. سطوح بی رنگ شده در این موارد به سرعت زنگ زده و ممکن است هزینه تعمیر و صافکاری آن ها بسیار بیشتر شود.

### نکته :

اگر خودروی شما آسیب دید و یا نیازمند صافکاری فلز و یا تعویض آن بود، مطمئن شوید که در کارگاه از مواد ضد خوردگی روی قطعات تعمیر و یا تعویض شده استفاده می شود.

## نگهداری و تعمیر فلزات صیقلی

- برای زدودن قیر و حشرات روی خودرو، از مایع قیر پاک کن استفاده کنید و هرگز با خراشیدن و یا با اشیاء تیز آن را پاک نکنید.
- برای محافظت از سطوح قطعات فلزی براق در برابر خوردگی، یک لایه واکس و یا نگه دارنده های کرم به آن بزنید و سپس آن را با وسایل مخصوص پخش کنید تا صیقلی شود.
- در فصل زمستان و یا در مناطق ساحلی، روی قطعات فلزی براق را با یک لایه ضخیم واکس و نگه دارنده بپوشانید. در صورت نیاز، روی قطعات ژل نفتی غیر خورنده و یا دیگر ترکیبات محافظ را استعمال کنید.



OLMB073082

### نکته :

- شستشوی داخل موتور با آب پرفشار ممکن است سبب خرابی مدارهای الکتریکی واقع در محفظه موتور شود.
- هرگز اجازه ندهید که آب یا مایعات دیگر با اجزای الکتریکی و الکترونیکی داخل خودرو تماس پیدا کند زیرا به آن ها آسیب می زند.



## نگهداری قسمت زیرین خودرو

مواد خورنده مورد استفاده برای زدودن برف و یخ و کنترل گرد و غبار ممکن است روی قسمت تحتانی خودرو جمع شود. در این موارد اگر این مواد پاک نشود، زنگ زدگی سریع رخ می‌دهد و سبب می‌شود که قطعات تحتانی مانند لوله‌های بنزین و شاسی، کف خودرو و سیستم اگزوز خراب شود حتی اگر روی آن‌ها با لایه‌های ضد زنگ پوشانده شده باشد.

بعد از رانندگی در جاده‌های صحرایی و یا در پایان فصل زمستان، قسمت تحتانی خودرو درزهای چرخ را هر ماه یک‌بار با آب ولرم یا سرد بشویید. همیشه به این بخش‌ها توجه داشته باشید زیرا دیدن گل و لای موجود در آن دشوار است و صرفاً خیس کردن آن‌ها بدون پاک کردن، خطر آن‌ها را بیشتر می‌کند بنابراین مطمئن شوید که کاملاً قسمت تحتانی خودرو پاک شده است. لبه‌های پایینی درب‌ها، صفحات باربند و اعضای شاسی دارای درزهای تخلیه هستند و باید دقت کرد که آن‌ها با آلودگی مسدود نشوند و آب باقی‌مانده در این بخش‌ها می‌تواند سبب زنگ زدگی شود.

## هشدار!

بعد از شستشوی خودرو، ترمزها را با رانندگی آرام تست کنید تا از عملکرد ترمز مطمئن شوید. اگر ترمزها خیس شده و کارایی آن‌ها کم شده بود، با ترمز کردن آرام در سرعت کم و در جهت مستقیم، آن‌ها را خشک کنید.

## نگهداری رینگ آلومینیومی چرخ خودرو

رینگ خودرو دارای یک لایه محافظ است.

### نکته:

- هرگز از شوینده‌های ساینده، ترکیب پولیش، حلال و یا برس‌های سیمی روی این رینگ‌های آلومینیومی استفاده نکنید زیرا ممکن است روکش آن‌ها ساییده و آسیب ببینند.
- چرخ‌ها را هنگامی که سرد شدند، بشویید.
- تنها از صابون ملایم و شوینده‌های خنثی استفاده کنید و آن را کاملاً با آب بشویید.
- همچنین همیشه خودرو را بعد از رانندگی در جاده‌های نم تمیز کنید. این امر می‌تواند مانع خوردگی شود.

- هرگز رینگ را با برس‌های سریع کارواش‌ها نشویید.
- از شوینده‌های اسیدی استفاده نکنید زیرا ممکن است به رینگ آسیب زده و سبب خورده شدن لایه محافظ آن شود.

## حفاظت در برابر خوردگی

### محافظت خودرو در برابر خوردگی

خودروهای تولیدی با استفاده از طرح پیشرفته و ساختاری مناسب و ضد خوردگی، از کیفیت بالایی برخوردارند. اما این تنها بخشی از کار است و برای جلوگیری از خوردگی در بلندمدت، باید خودتان هم از آن مراقبت کنید.

### علل رایج خوردگی

- در زیر به علل رایج خوردگی یا پوسیدگی خودرو اشاره می‌شود:
- نمک جاده، آلودگی و رطوبت که زیر آن تجمع می‌کند.
  - برداشته شدن و پاک شدن رنگ یا روکش محافظ در اثر برخورد سنگ، سنگریزه، خراش و تورفتگی که سبب می‌شود فلز بدون روکش محافظ بماند و مستعد خوردگی شود.

## مناطق خورنده

اگر در منطقه‌ای زندگی می‌کنید که در آن خودرو به شدت در معرض مواد خورنده است، حفاظت خودرو در برابر خوردگی بسیار مهم است و شماری از علل تسریع خوردگی نمک جاده‌ها، مواد شیمیایی کنترل گرد و غبار و هوای اقیانوسی و آلاینده‌های صنعتی هستند.

## رطوبت سبب خوردگی می‌شود

رطوبت شرایطی را ایجاد می‌کند که به احتمال زیاد سبب ایجاد خوردگی می‌شود. خوردگی در اثر بالا بودن رطوبت، و به‌ویژه در مواقعی که دما بیشتر از انجماد است تشدید می‌شود. در این شرایط، ماده خورنده در تماس با سطوح خودرو مرطوب می‌ماند که رطوبت روی آن‌ها به آرامی در حال تبخیر است.

گل و لای به‌ویژه وقتی خورنده است که به آرامی خشک شود و رطوبت را در تماس با بدنه یا دیگر بخش‌های خودرو نگه دارد. هرچند گل و لای در ظاهر خشک به نظر می‌رسد اما هنوز هم می‌تواند رطوبت را نگه داشته و خوردگی را تشدید نماید.

دماهای بالا نیز سبب تسریع خوردگی قطعاتی می‌شود که درست خشک نشده و بنابراین رطوبت در آن‌ها پخش می‌شود. به تمام این دلایل، بهتر است که خودرو را تمیز و عاری از گل و لای و تجمع مواد دیگر نگه داریم. این امر نه تنها در مورد سطوح مرئی خودرو صدق می‌کند بلکه به‌ویژه در مورد بخش‌های تحتانی و زیر خودرو هم صادق است.

## برای جلوگیری از خوردگی اقدامات زیر را انجام دهید

با رعایت موارد زیر، می‌توانید مانع از شروع خوردگی شوید:

## خودروی خود را تمیز نگه دارید

بهترین راه برای جلوگیری از خوردگی آن است که خودرو را تمیز و عاری از مواد خورنده نگه دارید. در این موارد، توجه به قسمت زیرین خودرو از اهمیت بیشتری برخوردار است.

- اگر شما در منطقه‌ای با امکان خوردگی بالا زندگی می‌کنید، که در آن از نمک پاشی روی جاده‌ها استفاده می‌شود، یا نزدیک اقیانوس هستید و یا در نواحی با آلودگی صنعتی زندگی می‌کنید، و یا در منطقه شما باران اسیدی می‌بارد، باید بیشتر مراقب باشید تا از خوردگی جلوگیری نمایید. در زمستان، شیلنگ‌های زیر خودرو باید همراه حداقل یک بار بررسی شوند. بعد از اتمام فصل زمستان زیر خودرو را کاملاً تمیز کرد.

- هنگام تمیز کردن قسمت زیرین خودرو، به‌ویژه باید به اجزای زیر گلگیر و دیگر بخش‌هایی توجه کنید که از دید پنهان می‌باشند. اگر به جای تمیز کردن گل و لای، تنها آن را خیس کنید در واقع به‌جای جلوگیری از خوردگی به تسریع آن کمک کرده‌اید. آب پرفشار و بخار در برداشتن و پاک کردن گل و لای و مواد خورنده بسیار موثر است.



- موقع تمیز کردن صفحات تحتانی درب و اعضای شاسی اطمینان حاصل کنید که شیلنگ‌های تخلیه باز هستند و رطوبت خارج می‌شود زیرا در غیر این صورت باقی ماندن آب در این نواحی سبب تسریع خوردگی می‌شود.

### خشک نگه داشتن پارکینگ خودرو

از پارک کردن خودرو در پارکینگ‌های با تهویه نامناسب و مرطوب خودداری کنید زیرا چنین پارکینگ محیطی مساعد برای خوردگی است. این امر به‌ویژه در صورتی بیشتر امکان دارد که خودرو را در پارکینگ بشوید و یا وقتی هنوز خیس است و یا با برف و یخ و گل و لای پوشیده شده است، وارد پارکینگ شده و آنجا پارک کنید. حتی پارکینگ‌های دارای گرمایش هم می‌توانند سبب خوردگی شوند مگر این که تهویه آنقدر خوب باشد که رطوبت دفع شود.

### نقاشی و تزئینات خودرو را در وضعیت خوب نگه دارید.

خراش و تورفتگی سطح نقاشی بدنه را باید در سریع‌ترین زمان با رنگ قلم پوشاند تا احتمال زنگ زدگی کم شود. در صورتی که رنگ به کلی ناپدید شده و فلز مشخص است، باید به یک صافکار و نقاش ماهر مراجعه کنید.

فضولات پرندگان به شدت خورنده است و می‌تواند به نقاشی خودرو در عرض چند ساعت آسیب بزند. بنابراین توصیه می‌شود که در سریع‌ترین زمان ممکن آن را پاک کنید.

### از قسمت‌های داخلی خودرو غفلت نکنید

رطوبت می‌تواند زیر کفی‌های خودرو جمع شود و ایجاد خوردگی کند. به‌صورت دوره‌ای قسمت‌های زیر کفی را چک کنید تا از خشک بودن موقت اطمینان پیدا کنید. اگر کود شیمیایی، مواد شوینده و یا شیمیایی را در خودرو حمل می‌کنید، بیشتر احتیاط کنید.

این مواد باید در ظروف مناسب حمل شوند و تمامی سرریزها و نشتی‌های آن‌ها باید با آب پاک تمیز و سطح و کف خودرو خشک شود.

## مراقبت از تزئینات داخلی خودرو

### اقدامات لازم عمومی در مورد تزئینات داخلی

مراقب باشید که محصولات سوزآور مانند ادکلن و روغن‌های آرایشی به داشبورد مالیده نشود زیرا سبب آسیب دیدن و تغییر رنگ داشبورد می‌شود. در صورت تماس این مواد با داشبورد، بلافاصله آن‌ها را تمیز کنید. دستورات عمل‌های تمیز کردن صحیح وینیل (Vinyl) را ملاحظه نمایید.

#### نکته :

هرگز آب و یا مایعات دیگر را روی اجزای الکترونیکی و الکتریکی داخل خودرو نریزید زیرا ممکن است به آن‌ها آسیب برساند.

#### نکته :

موقع شستن قسمت‌های چرمی مانند فرمان، صندلی‌ها و ...، از شوینده‌های خنثی و یا محلول‌های محتوی الکل پایین استفاده کنید. اگر از محلول‌های با محتوی الکل بالا یا شوینده‌های اسیدی و قلیایی استفاده کنید، رنگ چرم عوض و یا سطح آن خورده می‌شود.

## تمیز کردن تودوزی و تزئینات داخلی

### وینیل (در صورت مجهز بودن)

گرد و غبار روی وینیل را با جارو برقی یا جارو دستی تمیز کنید و برای تمیز کردن سطوح آن از تمیز کننده‌های پلاستیک وینیل استفاده کنید.

### پارچه و روکش‌ها (در صورت مجهز بودن)

گرد و غبار روی پارچه را با جارو دستی و یا جارو برقی تمیز کنید. برای شستن تودوزی و موکت کف از محلول ولرم آب و صابون استفاده کنید و نقاط لکه تازه را با شوینده‌های پارچه تمیز کنید. اگر این لکه‌ها بلافاصله تمیز نشوند، پارچه لک می‌شود و ممکن است رنگ آن تغییر کند. همچنین خواص نسوز بودن آن هم در صورتی که درست نگهداری و تمیز نشود، تحت تاثیر قرار می‌گیرد.

### نکته :

استفاده از شوینده‌های دیگر به جز شوینده‌ها و تمیز کننده‌های پیشنهادی و روش‌های اعلام شده ممکن است روی ظاهر پارچه یا روکش‌ها و خواص نسوز بودن آن‌ها اثر بگذارد.

## چرم (در صورت مجهز بودن)

### • ویژگی چرم صندلی

- چرم از پوست حیوانات ساخته شده است و برای آماده استفاده شدن فرآیندهای خاصی روی آن انجام می‌شود. از آنجا که چرم فرآورده‌ای طبیعی است، هر بخش آن از ضخامت و تراکم متفاوتی برخوردار است. چین خوردگی روی چرم ممکن است نتیجه طبیعی کشیدن و یا جمع شدن آن در دما و رطوبت‌های کاری باشند.
- صندلی از پارچه‌ای ساخته شده است که برای راحتی سرنشینان کش می‌آید.
- قطعات در تماس با بدن منحنی هستند و قسمت‌های تکیه جانی آن برآمدگی دارند تا راننده راحت بوده و ثبات داشته باشد.
- چین‌ها ممکن است طبیعی و ناشی از استفاده باشند. و معمولاً به خاطر خرابی جنس به وجود نمی‌آیند.

## احتیاط !

- چین‌ها و سائیدگی‌های طبیعی مشمول گارانتی نمی‌شوند.
- کمربندهای دارای قطعات فلزی، زیپ و یا کلید در داخل جیب پشتی ممکن است به پارچه صندلی آسیب برسانند.
- مواظب باشید که صندلی خیس نشود. این کار سبب تغییر ماهیت چرم طبیعی می‌گردد.
- شلوارهای جین و لباس‌های سرنشینان هم می‌توانند سبب آلودگی سطح صندلی و پارچه آن شوند.



- مراقبت از صندلی های چرمی
  - هر چند وقت یکبار صندلی را جارو برقی بکشید تا گردو غبار روی صندلی تمیز شود. این امر مانع از سایش و آسیب دیدگی چرم شده و کیفیت آن را حفظ می کند.
  - همیشه روکش چرمی طبیعی را با یک پارچه خشک و تمیز دستمال بکشید.
  - استفاده از محافظ چرم مناسب مانع سایش روکش شده و به حفظ رنگ آن کمک می کند. موقع استفاده از روکش چرمی و یا عوامل محافظ دستوراتعمل های مربوطه را خوانده و با متخصص آن مشورت نمایید.
  - چرم های دارای رنگ روشن به راحتی آلوده شده و لکه می گیرند. صندلی ها را مرتباً تمیز کنید.
  - هرگز با پارچه خیس دستمال نکشید. این کار ممکن است سبب ترک خوردن سطح شود.

- تمیز نمودن صندلی های چرمی
  - تمامی آلاینده ها را فوراً تمیز کنید. برای رفع هر آلودگی به دستوراتعمل های زیر مراجعه نمایید.
  - محصولات آرایشی (ضد آفتاب، مواد آرایشی پایه و غیره):
  - کرم های تمیز کننده را روی یک پارچه بمالید و قسمت آلوده را با آن دستمال بکشید. با یک پارچه خیس کرم را تمیز و آب را با یک پارچه خشک، خشک کنید.
  - پاک کردن اثر نوشیدنی ها مانند قهوه و نوشابه:
  - مقداری شوینده خنثی را روی آن قسمت ریخته و تا زمان تمیز شدن دستمال بکشید.
  - روغن:
  - برای تمیز کردن روغن باید فوراً اقدام کنید و بدین منظور از یک پارچه جاذب استفاده کرده و با لکه بر خاص چرم طبیعی دستمال بکشید.
  - پاک کردن آدامس:
  - برای پاک کردن اثر آدامس ابتدا آن را با یخ سفت کرده و سپس به تدریج تمیز کنید.

## تمیز کردن نوار کمر بند و قسمت های دیگر آن

برای تمیز کردن نوار کمر بند از محلول ملایم آب و صابون استفاده کنید که برای تمیز کردن فرش هم استفاده می شود. از دستوراتعمل های خاص این صابون تبعیت نموده و از چلانیدن و یا رنگ زدن مجدد قسمت نوار کمر بند خودداری نمایید زیرا ممکن است سبب تضعیف استحکام آن شود.

## تمیز کردن داخل شیشه های خودرو

اگر سطوح داخلی شیشه بخار گرفته باشد (یعنی با لایه ای از چربی یا گریس و واکس پوشیده باشد) در آن صورت باید آن را با شیشه پاک کن تمیز کنید. از دستوراتعمل های مندرج روی ظرف شیشه پاک کن تبعیت نمایید.

### نکته :

مواظب باشید که قسمت داخلی شیشه های عقب را خراش نیندازید. این امر سبب آسیب دیدن شبکه المنت های گرم کن شیشه عقب می شود.



## سیستم کنترل آلاینده‌ها

سیستم کنترل آلاینده‌های خودرو شامل گارانتی محدود است. لطفا اطلاعات گارانتی موجود در کتابچه گارانتی خودرو را ملاحظه کنید. خودروی شما مجهز به یک سیستم کنترل آلاینده است تا تمامی قوانین مربوط به آن را رعایت نماید. سه سیستم کنترل آلاینده وجود دارد که به شرح زیر می‌باشند:

- (۱) سیستم کنترل آلاینده‌های کارتِل
- (۲) سیستم کنترل آلاینده‌های بخار باک سوخت
- (۳) سیستم کنترل آلاینده‌های اگزوز

برای اطمینان از عملکرد درست سیستم‌های کنترل آلاینده خودرو، توصیه می‌شود که خودروی خود را برای بازدید و تعمیر و نگهداری طبق جدول نگهداری مندرج در این کتابچه به نمایندگی مجاز شرکت کرمان موتور ببرید.

### نکته :

اقدامات احتیاطی برای تست بازدید و بررسی و نگهداری (با سیستم کنترل پایداری الکترونیکی (ESC))

- هنگام تست نیروسنج برای جلوگیری از اختلال در کار جرقه‌های موتور، سیستم ESC را با فشار کلید ESC خاموش کنید.
- بعد از تکمیل تست نیروسنج، سیستم Esc را مجدداً با فشار کلید ESC، روشن کنید.

## ۱. سیستم کنترل آلاینده‌های کارتِل

سیستم تهویه کارتِل مثبت برای جلوگیری از ایجاد آلودگی هوا در اثر گازهای سمی خروجی از کارتِل استفاده می‌شود و این سیستم هوای تازه و فیلتر شده را از طریق مجرای هواکش وارد کارتِل می‌کند. در داخل کارتِل، هوای تازه با گازهای سمی ترکیب می‌شود و سپس از طریق شیر PCV وارد سیستم القایی می‌شود.

## ۲. سیستم کنترل آلاینده‌های بخار باک سوخت

این سیستم آلاینده‌ها برای جلوگیری از ورود بخارات سوخت به هوا طراحی شده است.

## هشدار!

گازهای خروجی از اگزوز حاوی منواکسید کربن هستند. این گاز بی رنگ و بی بو و به شدت خطرناک است و در صورت استنشاق می تواند کشنده باشد. برای جلوگیری از مسمومیت با منواکسید دستورات عملیاتی این صفحه را رعایت کنید.

- هرگز بیش از مقدار نیاز خودرو را داخل اماکن سر بسته مانند پارکینگ روشن نگذارید و بلافاصله بعد از روشن کردن از محیط بسته خارج شوید.
- وقتی خودرو در فضای باز به مدت طولانی توقف می کند و روشن است، سیستم تهویه خودرو را در صورت لزوم به گونه ای تنظیم کنید که هوای بیرون را وارد خودرو کنید.
- هرگز به مدت زیاد داخل خودروی روشن نمانید.
- وقتی موتور خاموش شده و یا استارت نمی زند، سعی و تلاش زیاد برای روشن کردن موتور ممکن است به سیستم کنترل آلاینده ها آسیب برساند.

## ۳. سیستم کنترل آلاینده های اگزوز

سیستم کنترل آلاینده های اگزوز سیستمی بسیار موثر است که آلاینده های اگزوز را ضمن حفظ کارایی خودرو، کنترل می کند.

### اقدامات احتیاطی در رابطه با گازهای خروجی از اگزوز (منواکسید کربن)

- منواکسید کربن می تواند همراه با دیگر بخارات خروجی، خارج شود. بنابراین اگر بوی دود به هر نحوی در خودرو پیچید، باید بلافاصله بررسی و علل آن مشخص و رفع گردد. اگر فکر می کنید که منشأ بو از سیستم اگزوز است، هنگام رانندگی تمامی شیشه را باز کنید و بلافاصله خودرو را بازدید و بررسی نمایید.

## کنیستر

بخارات سوخت جمع شده در داخل باک سوخت در کنیستر جذب و ذخیره می شوند. وقتی موتور روشن است، بخارات سوخت جذب شده در کنیستر از طریق شیر برقی کنترلی وارد باک فشار شکن می شود.

## شیر برقی کنترل بخار سوخت باک یا PCSV

شیر برقی PCSV توسط بخش کنترل موتور (ECM) کنترل می شود؛ وقتی دمای مایع خنک کننده در زمان خلاص کار کردن پایین است، شیر برقی PCSV بسته می شود تا سوخت تبخیر شده وارد موتور نشود. بعد از گرم شدن موتور در هنگام رانندگی معمولی، شیر PCSV باز شده و سوخت تبخیر شده وارد موتور می شود.

## اقدامات احتیاطی مربوط به مبدل کاتالیست (در صورت مجوز بودن)

### ⚠ هشدار!

- یک سیستم اگزوز داغ می تواند سبب آتش گرفتن مواد اشتعالزای زیر خودرو شود. بنابراین هرگز خودرو را روی مواد اشتعالزا و یا نزدیک آن ها (مثلا نزدیک گاز، گیاهان و علف های خشک، کاغذ و برگ و غیره) متوقف نکنید.
- سیستم اگزوز و کاتالیست هنگام روشن بودن خودرو و یا بلافاصله بعد از خاموش کردن موتور بسیار داغ است. مواظب باشید که با آن تماس پیدا نکنید. همچنین عایق حرارتی دور اگزوز را برنارید و قسمت تحتانی ماشین را مسدود نکنید و یا خودرو را برای کنترل خوردگی نپوشانید. این کار ممکن است در شرایط خاص سبب آتش سوزی شود.

خودروی شما مجهز به ابزار کنترل آلاینده مبدل کاتالیست است.  
بنابراین باید اقدامات احتیاطی زیر را در مورد آن رعایت کنید:

### ⚠ احتیاط!

- در موتورهای بنزینی همواره از بنزین بدون سرب استفاده کنید.
- وقتی موتور خودرو ایراد دارد، از آن استفاده نکنید (مثلا وقتی که کارایی موتور کم شده و شمع ها درست کار نمی کنند)
- هرگز از خودرو نادرست استفاده نکنید. منظور از نادرست استفاده کردن مثلا پایین آمدن از شیب های تند با دنده و موتور خاموش است.

(ادامه دارد)

(ادامه)

- هرگز موتور را در حالت خلاص با دور بالا برای مدت طولانی (بیشتر از ۵ دقیقه) استفاده نکنید.
- هرگز سیستم کنترل آلاینده ها و یا موتور را دست کاری نکنید. توصیه می شود که سیستم توسط نمایندگی مجاز شرکت کرمان موتور بازدید شود.
- از رانندگی با سوخت کم (با چراغ بنزین روشن) خودداری کنید. رانندگی با بنزین تمام شده سبب خراب شدن موتور و شمع ها و مبدل کاتالیست می شود.

عدم رعایت این اقدامات احتیاطی می تواند سبب آسیب دیدن مبدل کاتالیست و خودروی شما شود. به علاوه، این اقدامات می تواند سبب باطل شدن گارانتی خودرو گردد.



۵۲۶	ابعاد خودرو
۵۲۶	موتور
۵۲۷	توان چراغ های خودرو
۵۲۸	لاستیک و چرخ های خودرو
۵۲۹	سیستم تهویه مطبوع خودرو
۵۲۹	ظرفیت بار و سرعت لاستیک ها
۵۲۹	حجم و وزن خودرو
۵۳۰	روغن های پیشنهادی و مقادیر مورد استفاده
۵۲۲	میزان لزجت یا ویسکوزیته پیشنهادی SAE
۵۳۳	شماره شناسایی خودرو (VIN)
۵۳۳	برچسب تایید خودرو
۵۳۴	برچسب مشخصات لاستیک و فشار باد آن
۵۳۴	شماره موتور
۵۳۵	برچسب کمپرسور کولر
۵۳۵	برچسب مبرد
۵۳۵	علامت استاندارد

## ابعاد خودرو

mm (in.)	مشخصه	
۴.۵۷۰ (۱۷۹/۹)	طول کل	
۱.۸۰۰ (۷۰/۹)	عرض کل	
۱.۴۵۰ (۵۷/۱)	به جز 1.6 T-GDI (اروپا)	
۱.۴۴۰ (۵۶/۷)	برای 1.6 T-GDI (اروپا)	
۱.۵۶۳ (۶۱/۵)	۱۹۵/۶۵ R۱۵	
۱.۵۵۵ (۶۱/۳)	۲۰۵/۵۵ R۱۶	
۱.۵۴۹ (۶۱/۰)	۲۲۵/۴۵ R۱۷	
۱.۵۷۲ (۶۱/۹)	۱۹۵/۶۵ R۱۵	
۱.۵۶۴ (۶۱/۶)	۲۰۵/۵۵ R۱۶	
۱.۵۵۸ (۶۱/۳)	به جز 1.6 T-GDI	۲۲۵/۴۵ R۱۷
۱.۵۶۳ (۶۱/۶)	برای 1.6 T-GDI	
۲.۷۰۰ (۱۰۶/۳)	فاصله چرخها	

## موتور

مصرف سوخت در هر ۱۰۰ کیلومتر بر حسب لیتر		مشخصه	
۸.۱	شهری	Nu 2.0 MPI	حجم نوسان پیستون موتور cc (cu. in)
۶.۲	بین شهری	۱.۹۹۹ (۱۲۱/۹۸)	قطر بوش سیلندر × کورس پیستون mm (in.)
۷.۱	ترکیبی	۸۱×۹۷ (۳/۱۸×۳/۸۲)	ترتیب جرقه شمعها
		۱-۳-۴-۲	تعداد سیلندر
		۴، خطی	

## توان چراغ‌های خودرو

وات	نوع لامپ	حبابی چراغ (لامپ)			
		نوع B,A	نور بالا	چراغ های جلو	جلو
۶۰	HB3	نوع C			
۲۵	D5S	نوع C,B,A	نور پایین		
۵۵	H7	نوع D	نور بالانور پایین		
۲۵	D8S				
۲۱	PY21W				چراغ راهنما
۵	W5W	نوع A			چراغ وضعیت
LED	LED	نوع D,C,B			چراغ مه شکن*
۵۱	HB4				
۲۱	P21W	نوع B,A			چراغ روز
LED	LED	نوع D,C			
LED	LED				چراغ راهنمای بغل خودرو (روی آینه بغل)
۲۱/۵	P21/5W	نوع A	چراغ عقب / ترمز	بیرونی	چراغ ترمز و چراغ عقب
LED	LED	نوع D,C,B			
۲۱	PY21W	نوع C,B,A	چراغ راهنما	داخلی	
۲۱	P21W	نوع D			
۵	P21/5W	نوع A	چراغ عقب		
LED	LED	نوع D,C,B	چراغ ترمز		
LED	LED		چراغ دنده عقب		
۱۶	W16W				
۲۱	H21W	نوع C,B,A	چراغ مه شکن		
LED	LED	نوع D			
۲۱	P21W		نوع حبابی		چراغ ترمز سوم
۵	W5W				چراغ پلاک
۱۰	W10W				چراغ نقشه خوانی
۸	FESTOON				چراغ اتاق
۵	FESTOON				چراغ آفتاب گیر
۵	FESTOON				چراغ صندوق

\* : در صورت مجهز بودن

## لاستیک و چرخ‌های خودرو

گشتاور مورد نیاز برای بستن پیچ چرخ kg•m (lb•ft, N•m)	فشار باد لاستیک bar (psi, kPa)				اندازه رینگ	اندازه لاستیک	بخش مورد نظر
	حداکثر بار		بار نرمال <sup>۱*</sup>				
	عقب	جلو	عقب	جلو			
۱۱~۱۳ (۱۰۷~۱۲۷ و ۷۹~۹۴)	۲.۳ (۲۳۰, ۳۳)	۲.۳ (۲۳۰, ۳۳)	۲.۳ (۲۳۰, ۳۳)	۲.۳ (۲۳۰, ۳۳)	۶/۱۰ J X ۱۵	۱۹۵/۶۵ R۱۵	لاستیک کامل
					۶/۵ J X ۱۶	۲۰۵/۵۵ R۱۶	
					۷/۰ J X ۱۷	۲۲۵/۴۵ R۱۷	
	۴.۲ (۴۲۰, ۶۰)	۴.۲ (۴۲۰, ۶۰)	۴.۲ (۴۲۰, ۶۰)	۴.۲ (۴۲۰, ۶۰)	۴/۰ T X ۱۵	T۱۲۵/۸۰ D۱۵	لاستیک زاپاس (در صورت مجهز بودن)
					۴/۰ T X ۱۶	T۱۲۵/۸۰ D۱۶	

<sup>۱\*</sup>: بار نرمال: حداکثر ۳ نفر.

### نکته:

- اگر پیش بینی می کنید که هوا سردتر می شود، اضافه نمودن **20 kPa (3 psi)** به فشار باد لاستیک تعیین شده مجاز است. لاستیک ها با هر **۷°C (۱۲°F)** افت دما، **7 kPa (1 psi)** از فشار خود را از دست می دهند. اگر تغییرات دما شدید است، مجدداً فشار باد را چک کنید تا از تنظیم بودن باد لاستیک خودرو اطمینان یابید.
- هنگام رانندگی در نواحی بالاتر از سطح دریا، فشار هوا کم می شود. بنابراین اگر برنامه سفر به چنین نقاطی را دارید، از قبل فشار باد لاستیک را چک کنید. در صورت لزوم، لاستیک ها را تا سطح مناسب باد بزنید (میان تنظیم باد در ارتفاع: **+10 kPa/1 km (+2.4 psi/1 mile)**)

### احتیاط!

موقع تعویض لاستیک ها، از همان سایز اصلی لاستیک کارخانه استفاده کنید.  
استفاده از لاستیک با اندازه متفاوت سبب آسیب رساندن به قطعات می شود و در عین حال خودرو هم درست کار نمی کند.



## سیستم تهویه مطبوع خودرو

مشخصه	مشخصه	مشخصه
R-1234yf (برای اروپا) R-134a (به غیر از اروپا)	500±25 (17.6±0.88)	گاز یا مبرد g (oz.)
PAG (FD46XG)	110±10 (3.88±0.35)	روغن کمپرسور g (oz.)

برای کسب اطلاعات بیشتر با نمایندگی مجاز شرکت کرمان موتور تماس بگیرید.

## ظرفیت بار و سرعت لاستیک‌ها

میزان سرعت		ظرفیت بار		اندازه رینگ	اندازه لاستیک	مشخصه
km/h	SS* <sup>۲</sup>	kg	L1* <sup>۱</sup>			
۲۱۰	H	۶۱۵	۹۱	۶/۰J X ۱۵	۱۹۵/۶۵ R۱۵	لاستیک کامل
۲۱۰	H	۶۱۵	۹۱	۶/۵J X ۱۶	۲۰۵/۵۵ R۱۶	
۲۷۰	W	۶۱۵	۹۱	۷/۰J X ۱۷	۲۲۵/۴۵ R۱۷	
۱۳۰	M	۶۹۰	۹۵	۴/۰T X ۱۵	T۱۲۵/۸۰D۱۵	لاستیک موقت
۱۳۰	M	۷۳۰	۹۷	۴/۰T X ۱۶	T۱۲۵/۸۰D۱۶	

L1\*<sup>۱</sup>: شاخص بار SS\*<sup>۲</sup>: علامت سرعت

## حجم و وزن خودرو

U2 1.6 TCI		Gamma 1.6 T-GDI		Gamma 1.6 MPI		Nu 2.0 MPI		مشخصه
DCT	M/T	DCT	M/T	A/T	M/T	A/T	M/T	
۱.۹۰۰ (۴.۱۸۸)	۱.۸۷۰ (۴.۱۲۲)	۱.۸۴۰ (۴.۰۵۶)	۱.۸۱۰ (۳.۹۹۰)	۱.۸۰۰ (۳.۹۶۸)	۱.۷۷۰ (۳.۹۰۲)	۱.۸۲۰ (۴.۰۱۲)	۱.۸۰۰ (۳.۹۶۸)	وزن ناخالص (Kg (lbs.))
۴۵۸ (۱۶/۲)								حجم صندوق (cu ft)

DCT: گیربکس کلاچ دویل

A/T: گیربکس اتوماتیک

M/T: گیربکس دستی

## روغن های پیشنهادی و مقادیر مورد استفاده

برای کارایی بهتر موتور و زنجیره انتقال قدرت خودرو و افزایش دوام آن، تنها از روغن های با کیفیت مناسب استفاده کنید. انتخاب درست روغن به افزایش کارایی موتور هم کمک می کند و سبب مصرف سوخت کمتر می گردد.  
در این بخش روغن های مناسب برای خودروی شما معرفی می شوند.

نوع		حجم	مشخصه روغن	
API SM & ILSAC GF-4 (or above)	به جز خاورمیانه، مراکش، سودان، مصر	4.0 l (4.23 US qt.)	Nu 2.0 MPI	روغن موتور *۱*۲ (تخلیه و تعویض)
ACEA A5/B5				
ACEA A5/B5	برای خاورمیانه، مراکش، سودان، مصر	3.6 l (3.80 US qt.)	Gamma 1.6 MPI	
API SM & ILSAC GF-4 (or above)	به جز خاورمیانه، مراکش، سودان، مصر			
ACEA A5/B5	برای خاورمیانه، مراکش، سودان، مصر			
ACEA A5/B5	برای خاورمیانه، مراکش، سودان، مصر	4.5 l (4.76 US qt.)	Gamma 1.6 T-GDI	
ACEA A5/B5				
*۳ACEA C2 or C3	با DPF			
ACEA C3 or C2 or A3/B4	بدون DPF	5.3 l (5.6 US qt.)	U2 1.6 TCI	
HK SYN MTF 70W (SK) SPIRAX S6 GHME 70W MTF (H.K.SHELL) GS MTF HD 70W (GS CALTEX) (API GL-4, SAE 70W, TGO-9)				
		1.7~1.8 l (1.8~1.9 US qt.)	Gamma 1.6 T-GDI Nu 2.0 MPI U2 1.6 TCI	روغن گیربکس دستی
		1.6~1.7 l (1.7~1.8 US qt.)	Gamma 1.6 MPI	
MICHANG ATF SP-IV, SK ATF SP-IV, NOCA ATF SP-IV, HYUNDAI genuine ATF SP-IV		6.7 l (7.08 US qt.)	Nu 2.0 MPI	روغن گیربکس اتوماتیک
		6.7 l (7.08 US qt.)	Gamma 1.6 MPI	

نوع	حجم	مشخصه سیال	
SAE 70W, API GL-4 HK SYN DCTF 70W (SK), SPIRAX S6 GHME 70W DCTF (H.K.SHELL), Gamma 1.6 T-GDI GS DCTF HD 70W (GS CALTEX))	1.9~2.0 l (2.01~2.11 US qt.)	U2 1.6 TCI	
	1.9~2.0 l (2.01~2.11 US qt.)	Gamma 1.6 T-GDI	
مخلوط ضد یخ و آب (مایع خنک کننده پایه اتیلن گلیکول برای رادپاتور آلومنیومی)	5.9 l (6.23 US qt)	M/T	Nu 2.0 MPI
	5.8 l (6.13 US qt)	A/T	
	5.7 l (6.02 US qt)	M/T	Gamma 1.6 MPI
	5.6 l (5.92 US qt)	A/T	
	6.1 l (6.45 US qt)	M/T	Gamma 1.6 T-GDI
	6.1 l (6.45 US qt)	DCT	
	6.7 l (7.08 US qt)	U2 1.6 TCI	
FMVSS116 DOT-3 or DOT-4	0.7~0.8 l (0.74~0.85 US qt.)	روغن ترمز / کلاچ	
به بخش پیش نیازهای سوخت رجوع کنید.	50 l (52.83 US qt.)	سوخت	

\* ۱: به میزان لزجت پیشنهادی SAE در صفحه بعد مراجعه کنید.

\* ۲: روغن موتورهای با برچسب Energy Conserving Oil در حال حاضر وجود دارند. این روغن علاوه بر مزایای دیگر با کاهش میزان سوخت مورد نیاز برای حل مشکل اصطکاک موتور، مصرف سوخت را کم می‌کنند. غالباً میزان بهبودی را نمی‌توان به راحتی اندازه گیری کرد اما در طول یک سال می‌توان هزینه زیادی را از این لحاظ صرفه جویی نمود.

\* ۳: اگر روغن موتور ACEA A3/B4 در کشور شما وجود ندارد، می‌توانید از API CH-4 استفاده کنید.  
اگر روغن موتور C۳ یا ACEA C2 در کشور شما وجود ندارد، می‌توانید از API C۴ استفاده کنید.

## میزان لزجت یا ویسکوزیته پیشنهادی SAE

**احتیاط!**

همیشه اطراف درب مخزن روغن و دیگر مجاری، درجه روغن و غیره را قبل از کنترل و یا تعویض روغن تمیز کنید. این امر به ویژه در مناطق با آب و هوای غبار آلود و موقع استفاده از خودرو در جاده خاکی اهمیت دارد. تمیز کردن دربها و درجه روغن مانع ورود آلودگی به موتور و دیگر مکانیزمها می شود و خودرو آسیب نمی بیند.

ویسکوزیته (لزجت) روغن موتور روی مصرف سوخت و کار آن در آب و هوای سرد (استارت موتور و روان بودن روغن موتور) تاثیر دارد. هر چه لزجت پایین تر باشد مصرف سوخت کمتر و کارایی خودرو در هوای سرد بهتر می شود اما در آب و هوای گرم باید لزجت روغن بالا باشد. استفاده از روغن با لزجت متفاوت با لزجت پیشنهادی سبب می شود که موتور آسیب ببیند.

موقع انتخاب روغن، بازه دمایی محل کار خودرو را قبل از تعویض روغن بعدی در نظر بگیرید. و براساس آن از نمودار زیر لزجت مناسب برای روغن خود را انتخاب کنید.

بازه دمایی برای عدد لزجت SAE									°C	°F	دما
۵۰	۴۰	۳۰	۲۰	۱۰	۰	-۱۰	-۲۰	-۳۰			
۱۲۰	۱۰۰	۸۰	۶۰	۴۰	۲۰	۰	-۱۰	-۲۰			
<b>0W-40, 5W-20, 5W-30, 5W-40</b>									برای اروپا	2.0 MPI / 1.6 MPI	روغن موتور بنزینی
<b>20W-50</b>									به جز اروپا و خاورمیانه		
<b>15W-40</b>											
<b>10W-30</b>											
<b>5W-20*1, 5W-30</b>									برای خاور میانه*2	1.6 T-GDI	
<b>20W-50</b>											
<b>15W-40</b>											
<b>10W-30</b>											
<b>5W-30*2, 5W-40</b>											
<b>20W-50</b>											
<b>15W-40</b>											
<b>10W-30</b>											
<b>5W-30*2, 5W-40</b>											

\*1: توصیه می شود که از روغن موتور با بازه لزجت SAE 5W-20 برای استفاده کنید.

\*2: توصیه می شود که از روغن موتور با بازه لزجت SAE 5W-30 استفاده کنید. اما اگر روغن موتور در کشور شما موجود نبود، روغن موتور مناسب را با استفاده از نمودار لزجت روغن انتخاب کنید. استفاده از روغن موتورهای با SAE 5W-20

\*3: خاور میانه مصر، سودان و مراکش را هم شامل می شود.

## برچسب تایید خودرو

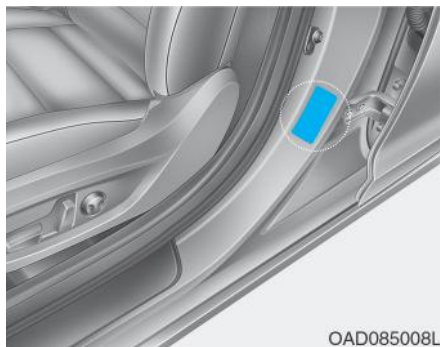

برچسب تایید خودرو روی ستون میانی سمت راننده یا سرنشین جلو زده شده است و روی آن شماره شناسایی خودرو یا VIN درج شده است.



شماره VIN روی یک پلاک به قسمت بالای داشبورد چسبانده شده است. شماره روی این پلاک را به راحتی می توان از بیرون و از پشت شیشه مشاهده نمود.

## شماره شناسایی خودرو (VIN)



شماره شناسایی خودرو یا VIN در کارت خودرو شما و تمامی اسناد مالکیت آن درج شده است. این شماره زیر صندلی سرنشین یا راننده حک شده است.

## برچسب مشخصات لاستیک و فشار باد آن

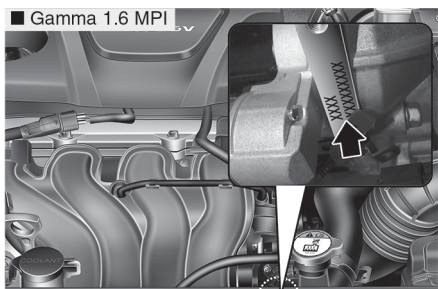

OAD085010L

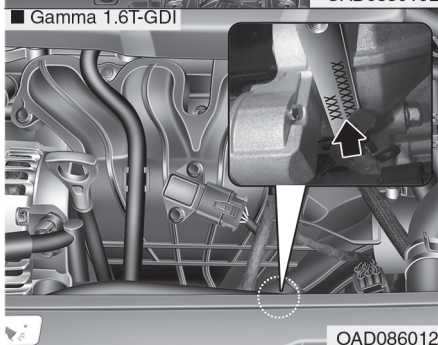

OAD086012

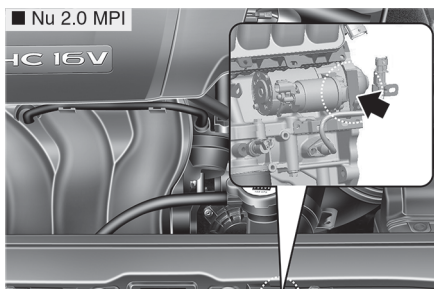

OAD085009L

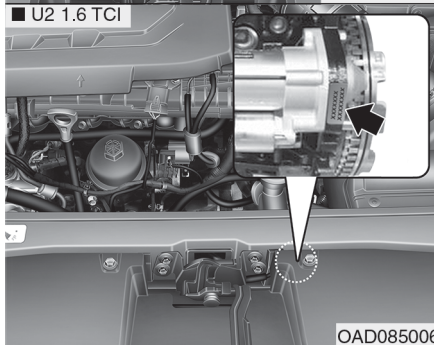

OAD085006

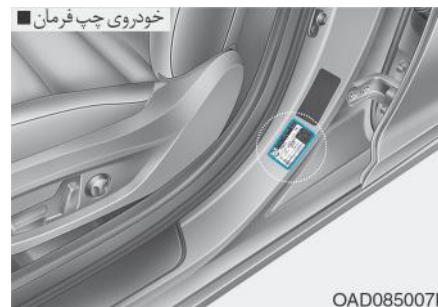

OAD085007L

لاستیک‌های خودرو شما به‌گونه‌ای است که بهترین کارایی را در رانندگی عادی به ارمغان می‌آورد.

در برچسب لاستیک روی ستون مرکزی سمت راننده فشار باد لاستیک پیشنهادی برای خودرو شما درج شده است.

شماره موتور روی بدنه موتور مطابق شکل درج شده است.

## علامت استاندارد (برچسب مبرد در صورت مجهز بودن)



اجزای دارای فرکانس رادیویی خودرو با الزامات 1995/5/EC و دیگر مقررات دستورالعمل همخوانی و انطباق دارند. در وب سایت هیوندای اطلاعات بیشتر در مورد استانداردهای سازنده موجود است.  
[www.service.hyundai-motor.com](http://www.service.hyundai-motor.com)

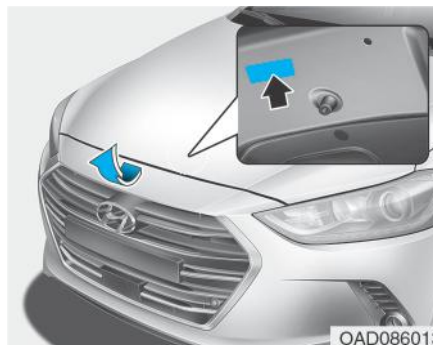

برچسب مبرد اطلاعاتی مانند نوع مبرد و میزان در آن درج شده است. (R-134a or R-1234yf) این برچسب در جلو درب موتور قرار گرفته است

## برچسب کمپرسور کولر



برچسب روی کمپرسور کولر نوع کمپرسور مورد استفاده در خودروی شما را با معرفی مدل، شماره فنی تولید کننده و شماره تولید، مبرد (۱) و روغن مبرد (۲) نشان میدهد.



# ELANTRA

راهنمای گارانتی و ثبت سرویس های ادواری خودرو النترا





این دفترچه راهنما جزئی از خودرو محسوب شده و هنگام فروش باید به مالک بعدی سپرده شود.

مشخصات خودرو	
نوع خودرو	
رنگ خودرو:	مدل:
شماره شاسی:	
شماره موتور:	
تاریخ تحویل خودرو:	مهر و امضای واحد تحویل خودرو:
مشخصات مالک	
مالک اصلی	مالک دوم
نام و نام خانوادگی:	نام و نام خانوادگی:
کد ملی:	کد ملی:
آدرس:	آدرس:
شماره تلفن:	شماره تلفن:
کد پستی:	تاریخ خرید:
	کد پستی:
تاریخ خرید:	تاریخ خرید:

بدین وسیله گواهی مینمایم خودروی حاضر بدون هیچگونه نقصی از نظر کارکرد، رنگ و سلامت بدنه و باتری به همراه متعلقات کامل تحویل اینجانب گردید و از قوانین و حدود گارانتی محصولات هیوندای شرکت تجارت بین المللی و پشتیبانی کرمان خودرو و مسئولیت های مالک خودرو آگاهی کامل دارم و نمایندگی مجاز موارد ذیل را برای اینجانب به طور کامل شرح داده اند. (۱- تعاریف و شرایط گارانتی. ۲- اهمیت نیاز نگهداری و سرویس های دوره‌ای)

تاریخ:

امضاء:

کرمان خودرو  
تجارت بین المللی  
و پشتیبانی



راهنمای گارانتی

## خدمات گارانتی

### مدت زمان گارانتی :

۶۰ ماه بعد از تاریخ تحویل خودرو یا ۱۵۰۰۰۰ کیلومتر کارکرد( هر کدام که زودتر فرا برسد )

### شرایط گارانتی قطعات:

- استثنائات گارانتی
- قطعات تزئینی
- قطعات مصرفی

### استثنائات گارانتی :

جدول استثنائات گارانتی به شرح ذیل می‌باشد.

نام قطعات	مدت زمان گارانتی
۱-تسمه تایم ۲- تسمه پمپ فرمان هیدرولیک ۳- تسمه کمپرسور ۴- تسمه دینام ۵- انواع لامپ ۶- شمع ها ۷- لنت ترمز جلو و عقب ۸ - کفشک ترمز عقب ۹- تیغه های برف پاکن ۱۰ - انواع فیلتر ۱۱- فیلترها	۱۰۰۰۰۰ کیلومتر ( در شرایط استفاده طبیعی و با تایید کارشناس واحد گارانتی شرکت KTL )
شارژگاز کولر	۱۲ ماه بدون محدودیت کیلومتر ( یک مرتبه )
سیستم صوتی و تصویری	۳۶ ماه یا ۱۰۰۰۰۰ کیلومتر
باتری ( خودروهای وارداتی)	۲۴ ماه یا ۴۰۰۰۰۰ کیلومتر ( یک مرتبه)
باتری ( خودروهای تولید داخل)	۱۲ ماه یا ۲۰۰۰۰۰ کیلومتر ( یک مرتبه )
لاستیک	۲۴ ماه یا ۴۰۰۰۰۰ کیلومتر ( در صورت وجود ایراد کیفی)
رنگ	۳۶ ماه بدون محدودیت کیلومتر
کربن کنیستر- کاتالیست کانورتر- حسگر دوم اکسیژن	۱۸ ماه یا ۳۰۰۰۰۰ کیلومتر

## قطعات تزئینی:

قطعاتی مانند آفتابگیر، صندلی، آئینه ها، رو دری ها و ... شامل قطعات تزئینی می باشند که به هنگام تحویل خودرو توسط اداره تحویل، بی نقص بودن ظاهری آنها به استحضار مشتریان میرسد. بنابراین پس از تحویل خودرو و تأیید سلامت این قطعات توسط خریدار و تکمیل فرم مربوطه قطعات فوق مشمول گارانتی نخواهند بود.

## قطعات مصرفی:

به قطعاتی اطلاق می گردد که عمر آنها نسبت به سایر قطعات خودرو کوتاهتر بوده و به صورت عادی پس از مدتی محدود یا مقدار کارکرد خاصی بایستی تعویض شوند و استهلاک این قطعات رابطه مستقیمی با نحوه استفاده از خودرو توسط کاربران دارد. لیست برخی از این قطعات که شامل شرایط گارانتی نمی شوند به شرح زیر اعلام می گردد:

- بست ها
- خارهای تزئیناتی
- فیوز ها
- فیلتر ها
- انواع روغن ها

- مایع خنک کننده (ضد یخ)
- توصیه ی مهم

خواهشمند است برای اطلاع و بهره برداری مقتضی از موارد زیر به وب سایت شرکت تجارت بین المللی و پشتیبانی کرمان خودرو به آدرس [www.ktl-co.com](http://www.ktl-co.com) مراجعه نمایید.

## خطی مشی گارانتی و آخرین تغییرات آن

- قانون حمایت از حقوق مصرف کنندگان خودرو و آیین نامه اجرایی آن.
- لیست هزینه اجرت خدمات و قطعات یدکی هر یک از محصولات.
- شماره تلفن و محل استقرار واحدهای امداد خودروی شرکت کرمان موتور
- لیست نمایندگی های فروش و خدمات پس از فروش محصولات شرکت تجارت بین المللی و پشتیبانی کرمان خودرو.
- فهرست متعلقات خودرو.

## مواردی که مشمول گارانتی نمی شوند

- قطعاتی که به غیر از نقص ساخت و جنس دچار ایراد شده باشند (استفاده نادرست، تصادف و...)
- در مدت گارانتی، در صورت استفاده از قطعات غیر اصلی (قطعاتی که از طریق شرکت تجارت بین المللی و پشتیبانی کرمان خودرو تهیه و

تعویض نمی گردد حتی اگر دارای آرم سازنده اصلی باشد) و بروز عیب، قطعه معیوب و سیستم های مرتبط با آن شامل گارانتی نمی شوند.

استفاده از آپشن هایی که مغایر با وضعیت استاندارد و طراحی خودرو می باشد همانند استفاده از رینگ ها، لاستیک ها، سیستم های پخش، دزدگیر و... که باعث خارج شدن از گارانتی جلوبندی و سیستم های برقی مرتبط و ... خواهد شد. نصب هر گونه تجهیزات اضافه و آپشن برای تزئینات خودرو نیز مانند: نصب کف پوش در کف اتاق (که به دلیل عدم رعایت گشتاور در مونتاژ مجدد صندلی، کمربند ها و یا نصب روکش صندلی برای خودروهایی که دارای ایربگ جانبی هستند که باعث عدم عملکرد صحیح ایربگ ها شود) یا نصب نمودن هر آپشن که مغایر با وضعیت استاندارد طراحی خودرو باشد می تواند باعث خارج شدن خودرو از گارانتی شود.

- در صورت عدم انجام هر کدام از سرویس های ادواری خودرو در نمایندگی های مجاز خدمات پوس از فروش شرکت تجارت بین المللی و پشتیبانی کرمان خودرو، خودرو از شرایط گارانتی خارج خواهد شد.

### توجه

مطابق دستورالعمل شرکت بازرسی کلیه خدمات ارائه شده از طرف نمایندگان به مدت دو ماه یا ۳۰۰۰ کیلومتر کارکرد و قطعات به مدت ۶ ماه یا ۱۰۰۰۰ کیلومتر کارکرد هر کدام که زودتر فرا برسد (مطابق شرایط اعلام شده) می بایستی تضمین گردد

- صدمات ناشی از تردد خودرو در مسیر های قیر پاشی شده، نمک ریزی شده و عوامل بیرونی نظیر برخورد سنگ و شن با خودرو .
- وجود هر گونه گرده رنگ که ناشی از قرار گرفتن خودرو در یک محیط نامناسب باشد .
- تاثیر موارد پراکنده در محیط، مانند سموم دفع آفات نباتی و غیره، فضولات پرندگان، شیره درختان و همچنین عوامل جوی نظیر باران های اسیدی. انواع آلودگی های زیست محیطی و سایر عوامل تاثیر گذار بر بدنه و رنگ خودرو.
- خسارات ناشی از قرار گرفتن خودرو در میدان های قوی مغناطیسی و ... (کنار پست ها و زیر دکل های فشار قوی انتقال نیرو .)

### موارد زیر خودرو را از شرایط گارانتی خارج می نماید :

- دستکاری کیلومتر خودرو .
- عدم انجام سرویس اولیه .
- تعمیر خودرو در مکانهایی غیر از نمایندگی های مجاز و مورد تایید شرکت.
- عدم مراجعه مالکین خودرو های شامل فراخوان در تاریخ مقرر .

- صدمات ناشی از عوامل غیر مرتبط با ساختار خودرو از قبیل تصادفات، سنگ خوردگی، خراش، سرعت، آتش سوزی، بلایای طبیعی و غیر مترقبه (طوفان، تگرگ، صاعقه، سیل و...) جنگ، اغتشاش و آشوب .
- هزینه پارکینگ و عدم استفاده از خودرو و بکسل کردن خودرو تبصره (بکسل کردن خودرو و در شرایط خاص به تشخیص شرکت مشمول گارانتی می گردد).
- از کار افتادن باتری (دشارژ شدن) به علت عدم استفاده از خودرو.
- نفوذ آب به داخل قطعات الکترونیکی به علت شست و شوی موتور و داخل خودرو .
- خرابی ناشی از تصادفات و استفاده نامناسب از خودرو و تعویض اتاق کامل در اثر تصادفات شدید
- استفاده از خودرو در مسابقات رالی ، سرعت و ...
- هر گونه تغییرات در خودرو و تقویت آن (و یا تغییرات در نرم افزار ECU موتور و یا نرم افزار TCU گیربکس و ...) با حذف برخی از قطعات و جایگزینی با قطعات دیگر .

## توصیه های مهم

۱. سرویس های ادواری خودرو هر ۵۰۰۰ کیلومتر یا ۶ ماه بایست در نمایندگی های مجاز شرکت KTL انجام گردد
۲. انجام سرویس های ادواری و کنترل کارکرد موتور خودرو علاوه بر اطمینان از رانندگی و ایمنی سفر، در کاهش آلایندگی های زیست محیطی تاثیر به سزایی خواهد داشت
۳. قبل از هر رانندگی طولانی و به ویژه در فصول گرم سطح روغن و دیگر مایعات را بازدید نمایید .
۴. هیچ گاه کلید A/C خودرو را در دور موتور بالا روشن ننمایید .
۵. برای حفظ کارکرد طولانی پمپ بنزین و سیستم انژکتوری خودرو بهتر است که باک بنزین را قبل از رسیدن حجم بنزین باک به مقدار ۲۵٪ آن پر نمایید .
۶. در صورت متوقف بودن خودرو به مدت بیش از ۵ ماه روغن و فیلتر روغن را تعویض نمایید تا از بروز خسارت های فنی به موتور جلوگیری گردد .
۷. همیشه به چراغ و آلارم هشدار دهنده روی صفحه آمپر توجه نمایید و در صورت مشاهده

## توجه

عیوب ناشی از عدم انجام سرویس های ادواری در بازه ۵۰۰۰ کیلومتر یا ۶ ماه مطابق شرایط مندرج در همین دفترچه در شبکه نمایندگی های مجاز شرکت تجارت بین المللی و پشتیبانی کرمان خودرو، باعث خرو ج مجموعه های مرتبط خودرو به خدمت مورد نظر، از شرایط گارانتی می گردد .

## توجه

زمان انجام سرویس های ادواری در شرایط آب و هوایی سخت و مناطق پر گرد و غبار و آلوده بایستی کوتاهتر باشد. در چنین شرایطی توصیه می شود که پیوسته سطح روغن، آب و وضعیت تسمه ها را بازدید نمایید .

به خاطر داشته باشید که تعمیرات صحیح و تعویض قطعات اصلی فقط در نمایندگی های مجاز شرکت تجارت بین المللی و پشتیبانی کرمان خودرو به دست تکنسین های آموزش دیده میسر است .

۸. از اقدام به تعمیر و دست کاری خودرو توسط اشخاص غیر مسئول و در تعمیرگاه های غیرمجاز جداً خودداری نمایید .
  ۹. سطح روغن موتور و نشستی روغن را هر ۵۰۰ کیلومتر و یا قبل از شروع یک سفر طولانی کنترل کنید .
  ۱۰. سطح مایع خنک کننده و وجود نشستی در سیستم خنک کاری موتور به صورت روزانه و یا بعد از تعویض تسمه دینام ویا واتر پمپ بازدید شود.
- هنگام اضافه کردن مایع خنک کننده موتور، فقط از یک خنک کننده دارای شرایط ویژه خودرو استفاده کرده و هرگز آب دارای املاح به مایع خنک کننده ای که در کارخانه پر شده است اضافه نکنید، یک مخلوط نامناسب خنک کننده ممکن است باعث ایجاد ایرادات جدی ویا آسیب به موتور شود.

## توجه

۳. انجام تمام سرویسهای ادواری مطابق شرایط استاندارد نگهداری خودرو در بازه ۵۰۰۰ کیلومتر یا ۶ ماه در شبکه نمایندگی های مجاز شرکت تجارت بین المللی و پشتیبانی کرمان خودرو الزامی بوده و در صورت عدم انجام هر کدام از سرویس های دوره ای، خودرو از شرایط گارانتی خارج خواهد شد و عواقب ناشی از آن بر عهده مشتری محترم خواهد بود.

۱. هزینه اجرت سرویس های ادواری فقط شامل مواردی است که در ستون مقابل به شرح کار قید شده است و در صورت نیاز به خدماتی که در ستون مربوطه ذکر نشده باشد، اجرت مطابق قوانین و مقررات شرکت محاسبه و از مشتری (یا گارانتی) اخذ می گردد

۲. هزینه قطعات تعویض شده و یا مواد مصرف شده برای خودرو در سرویس های ادواری به طور جدا گانه مطابق قوانین و قیمت های شرکت محاسبه و از مشتری (یا گارانتی) اخذ می گردد

کرمان خودرو  
تجارت بین المللی  
و پشتیبانی



## راهنمای سرویس های ادواری



## سرویس اولیه

انجام خدمات (رایگان) سرویس اولیه بین کیلومتر ۳۵۰۰ تا ۵۰۰۰ کیلومتر کارکرد، قبل از سپری شدن ۳ ماه از تاریخ تحویل خودرو الزامی بوده و عدم انجام آن در محدوده زمانی و مسافتی مذکور، منجر به ابطال گارانتی کامل خودرو می گردد.

ردیف	شرح	اقدامات
۱۳	شلنگ و اتصالات بخار بنزین	بازدید
۱۴	شلنگ و اتصالات مسیر ترمز	بازدید
۱۵	شلنگ و اتصالات مسیر سوخت رسانی	بازدید
۱۶	عملکرد پدال ترمز	بازدید
۱۷	عملکرد ترمز پارک	بازدید
۱۸	عملکرد جعبه فرمان و اتصالات مربوطه	بازدید
۱۹	عملکرد چراغ های جلو، مجموعه چراغ های عقب	بازدید
۲۰	عملکرد سیستم تهویه مطبوع	بازدید
۲۱	عملکرد کمپرسور تهویه	بازدید
۲۲	فیلتر هوای موتور	بازدید
۲۳	وضعیت ظاهری تایر و فشار باد تایر	بازدید

ردیف	شرح	اقدامات
۱	سیستم خنک کاری موتور	بازدید
۲	اتصالات سیستم تعلیق، زیربندی جلو	بازدید
۳	اتصالات مجموعه کمک فنر	بازدید
۴	پلوس ها و گردگیرها	بازدید
۵	تسمه های موتور	بازدید
۶	روغن موتور به همراه فیلتر	تعویض
۷	دیسک ها و لنت ها	بازدید
۸	سطح روغن ترمز	بازدید
۹	سطح مایع خنک کننده موتور	بازدید
۱۰	سطح مایع شیشه شوی	بازدید
۱۱	سلامت باطری با دستگاه	بازدید
۱۲	سیستم های الکتریکی خودرو (با دستگاه Mobile GDS)	بازدید

ردیف	شرح	اقدامات
۱	روغن موتور به همراه فیلتر	تعویض
۲	سطح روغن ترمز	بازدید
۳	سطح مایع خنک کننده موتور	بازدید
۴	سطح مایع شیشه شوی	بازدید
۵	سلامت باطری با دستگاه	بازدید
۶	عملکرد چراغ های جلو، مجموعه چراغ های عقب	بازدید
۷	فیلتر هوای موتور	بازدید
۸	وضعیت ظاهری تایر و فشار باد تایر	بازدید

ردیف	شرح	اقدامات
۱	اتصالات سیستم تعلیق، زیربندی جلو	بازدید
۲	اتصالات مجموعه کمک فتر	بازدید
۳	روغن موتور به همراه فیلتر	تعویض
۴	دیسک ها و لنت ها	بازدید
۵	سطح روغن ترمز	بازدید
۶	سطح مایع خنک کننده موتور	بازدید
۷	سطح مایع شیشه شوی	بازدید
۸	شلنگ و اتصالات مسیر ترمز	بازدید
۹	عملکرد جعبه فرمان و اتصالات مربوطه	بازدید
۱۰	عملکرد چراغ های جلو، مجموعه چراغ های عقب	بازدید
۱۱	عملکرد سیستم تهویه مطبوع	بازدید
۱۲	عملکرد کمپرسور تهویه	بازدید
۱۳	فیلتر تهویه مطبوع	تعویض
۱۴	فیلتر هوای موتور	تعویض
۱۵	وضعیت ظاهری تایر و فشار باد تایر	بازدید

سرویس ۲۰۰۰۰ کیلومتر

ردیف	شرح	اقدامات
۱	روغن موتور به همراه فیلتر	تعویض
۲	سطح روغن ترمز	بازدید
۳	سطح مایع خنک کننده موتور	بازدید
۴	سطح مایع شیشه شوی	بازدید
۵	سلامت باطری با دستگاه	بازدید
۶	عملکرد چراغ های جلو، مجموعه چراغ های عقب	بازدید
۷	فیلتر هوای موتور	بازدید
۸	وضعیت ظاهری تایر و فشار باد تایر	بازدید

سرویس ۲۵۰۰۰ کیلومتر

ردیف	شرح	اقدامات
۱	روغن موتور به همراه فیلتر	تعویض
۲	سطح روغن ترمز	بازدید
۳	سطح مایع خنک کننده موتور	بازدید
۴	سطح مایع شیشه شوی	بازدید
۵	عملکرد چراغ های جلو، مجموعه چراغ های عقب	بازدید
۶	فیلتر هوای موتور	بازدید
۷	وضعیت ظاهری تایر و فشار باد تایر	بازدید

سرویس ۳۰۰۰۰ کیلومتر

ردیف	شرح	اقدامات
۱۲	عملکرد پدال ترمز	بازدید
۱۳	عملکرد ترمز پارک	بازدید
۱۴	عملکرد جعبه فرمان و اتصالات مربوطه	بازدید
۱۵	عملکرد چراغ های جلو، مجموعه چراغ های عقب	بازدید
۱۶	عملکرد سیستم تهویه مطبوع	بازدید
۱۷	عملکرد کمپرسور تهویه	بازدید
۱۸	فیلتر تهویه مطبوع	تعویض
۱۹	فیلتر هوای موتور	تعویض
۲۰	مسیر گازهای خروجی موتور	بازدید
۲۱	وضعیت ظاهری تایر و فشار باد تایر	بازدید

ردیف	شرح	اقدامات
۱	اتصالات سیستم تعلیق، زیربندی جلو	بازدید
۲	اتصالات مجموعه کمک فنر	بازدید
۳	پلوس ها و گردگیرها	بازدید
۴	تسمه های موتور	بازدید
۵	روغن موتور به همراه فیلتر	تعویض
۶	دیسک ها و لنت ها	بازدید
۷	سطح روغن ترمز	بازدید
۸	سطح مایع خنک کننده موتور	بازدید
۹	سطح مایع شیشه شوی	بازدید
۱۰	سلامت باطری با دستگاه	بازدید
۱۱	شلنگ و اتصالات مسیر ترمز	بازدید

سرویس ۳۵۰۰۰ کیلومتر

ردیف	شرح	اقدامات
۱	روغن موتور به همراه فیلتر	تعویض
۲	سطح روغن ترمز	بازدید
۳	سطح مایع خنک کننده موتور	بازدید
۴	سطح مایع شیشه شوی	بازدید
۵	عملکرد چراغ های جلو، مجموعه چراغ های عقب	بازدید
۶	فیلتر هوای موتور	بازدید
۷	وضعیت ظاهری تایر و فشار باد تایر	بازدید

سرویس ۴۰۰۰۰ کیلومتر

ردیف	شرح	اقدامات
۱	روغن موتور به همراه فیلتر	تعویض
۲	سطح روغن ترمز	بازدید
۳	سطح مایع خنک کننده موتور	بازدید
۴	سطح مایع شیشه شوی	بازدید
۵	سلامت باطری با دستگاه	بازدید
۶	عملکرد چراغ های جلو، مجموعه چراغ های عقب	بازدید
۷	فیلتر هوای موتور	بازدید
۸	وضعیت ظاهری تایر و فشار باد تایر	بازدید

ردیف	شرح	اقدامات
۱	اتصالات سیستم تعلیق، زیربندی جلو	بازدید
۲	اتصالات مجموعه کمک فنر	بازدید
۳	روغن موتور به همراه فیلتر	تعویض
۴	دیسک ها و لنت ها	بازدید
۵	سطح روغن ترمز	بازدید
۶	سطح مایع خنک کننده موتور	بازدید
۷	سطح مایع شیشه شوی	بازدید
۸	شلنگ و اتصالات مسیر ترمز	بازدید
۹	عملکرد جعبه فرمان و اتصالات مربوطه	بازدید
۱۰	عملکرد چراغ های جلو، مجموعه چراغ های عقب	بازدید
۱۱	عملکرد سیستم تهویه مطبوع	بازدید
۱۲	عملکرد کمپرسور تهویه	بازدید
۱۳	فیلتر تهویه مطبوع	تعویض
۱۴	فیلتر هوای موتور	تعویض
۱۵	وضعیت ظاهری تایر و فشار باد تایر	بازدید

سرویس ۵۰۰۰۰ کیلومتر

ردیف	شرح	اقدامات
۱	روغن موتور به همراه فیلتر	تعویض
۲	سطح روغن ترمز	بازدید
۳	سطح مایع خنک کننده موتور	بازدید
۴	سطح مایع شیشه شوی	بازدید
۵	سلامت باطری با دستگاه	بازدید
۶	عملکرد چراغ های جلو، مجموعه چراغ های عقب	بازدید
۷	فیلتر هوای موتور	بازدید
۸	وضعیت ظاهری تایر و فشار باد تایر	بازدید

سرویس ۵۵۰۰۰ کیلومتر

ردیف	شرح	اقدامات
۱	روغن موتور به همراه فیلتر	تعویض
۲	سطح روغن ترمز	بازدید
۳	سطح مایع خنک کننده موتور	بازدید
۴	سطح مایع شیشه شوی	بازدید
۵	عملکرد چراغ های جلو، مجموعه چراغ های عقب	بازدید
۶	فیلتر هوای موتور	بازدید
۷	وضعیت ظاهری تایر و فشار باد تایر	بازدید



سرویس ۶۰۰۰۰ کیلومتر

ردیف	شرح	اقدامات
۱۴	شلنگ و اتصالات مسیر سوخت رسانی	بازدید
۱۵	عملکرد پدال ترمز	بازدید
۱۶	عملکرد ترمز پارک	بازدید
۱۷	عملکرد جعبه فرمان و اتصالات مربوطه	بازدید
۱۸	عملکرد چراغ های جلو، مجموعه چراغ های عقب	بازدید
۱۹	عملکرد سیستم تهویه مطبوع	بازدید
۲۰	عملکرد کمپرسور تهویه	بازدید
۲۱	فیلتر بخارگیر باک بنزین	تعویض
۲۲	فیلتر تهویه مطبوع	تعویض
۲۳	فیلتر سوخت	تعویض
۲۴	فیلتر هوای موتور	تعویض
۲۵	مسیر گازهای خروجی موتور	بازدید
۲۶	وضعیت ظاهری تایر و فشار باد تایر	بازدید

ردیف	شرح	اقدامات
۱	اتصالات سیستم تعلیق، زیربندی جلو	بازدید
۲	اتصالات مجموعه کمک فنر	بازدید
۳	پلوس ها و گردگیرها	بازدید
۴	تسمه های موتور	بازدید
۵	روغن موتور به همراه فیلتر	تعویض
۶	دیسک ها و لنت ها	بازدید
۷	روغن گیربکس اتوماتیک	بازدید
۸	سطح روغن ترمز	بازدید
۹	سطح مایع خنک کننده موتور	بازدید
۱۰	سطح مایع شیشه شوی	بازدید
۱۱	سلامت باتری با دستگاه	بازدید
۱۲	شلنگ و اتصالات بخار بنزین	بازدید
۱۳	شلنگ و اتصالات مسیر ترمز	بازدید

سرویس ۶۵۰۰۰ کیلومتر

ردیف	شرح	اقدامات
۱	روغن موتور به همراه فیلتر	تعویض
۲	سطح روغن ترمز	بازدید
۳	سطح مایع خنک کننده موتور	بازدید
۴	سطح مایع شیشه شوی	بازدید
۵	عملکرد چراغ های جلو، مجموعه چراغ های عقب	بازدید
۶	فیلتر هوای موتور	بازدید
۷	وضعیت ظاهری تایر و فشار باد تایر	بازدید

سرویس ۷۰۰۰۰ کیلومتر

ردیف	شرح	اقدامات
۱	روغن موتور به همراه فیلتر	تعویض
۲	سطح روغن ترمز	بازدید
۳	سطح مایع خنک کننده موتور	بازدید
۴	سطح مایع شیشه شوی	بازدید
۵	سلامت باطری با دستگاه	بازدید
۶	عملکرد چراغ های جلو، مجموعه چراغ های عقب	بازدید
۷	فیلتر هوای موتور	بازدید
۸	وضعیت ظاهری تایر و فشار باد تایر	بازدید

ردیف	شرح	اقدامات
۱	اتصالات سیستم تعلیق، زیربندی جلو	بازدید
۲	اتصالات مجموعه کمک فتر	بازدید
۳	روغن موتور به همراه فیلتر	تعویض
۴	دیسک ها و لنت ها	بازدید
۵	سطح روغن ترمز	بازدید
۶	سطح مایع خنک کننده موتور	بازدید
۷	سطح مایع شیشه شوی	بازدید
۸	شلنگ و اتصالات مسیر ترمز	بازدید
۹	عملکرد جعبه فرمان و اتصالات مربوطه	بازدید
۱۰	عملکرد چراغ های جلو، مجموعه چراغ های عقب	بازدید
۱۱	عملکرد سیستم تهویه مطبوع	بازدید
۱۲	عملکرد کمپرسور تهویه	بازدید
۱۳	فیلتر تهویه مطبوع	تعویض
۱۴	فیلتر هوای موتور	تعویض
۱۵	وضعیت ظاهری تایر و فشار باد تایر	بازدید

سرویس ۸۰۰۰۰ کیلومتر

ردیف	شرح	اقدامات
۱	روغن موتور به همراه فیلتر	تعویض
۲	سطح روغن ترمز	بازدید
۳	سطح مایع خنک کننده موتور	بازدید
۴	سطح مایع شیشه شوی	بازدید
۵	سلامت باطری یا دستگاه	بازدید
۶	عملکرد چراغ های جلو، مجموعه چراغ های عقب	بازدید
۷	فیلتر هوای موتور	بازدید
۸	وضعیت ظاهری تایر و فشار باد تایر	بازدید

سرویس ۸۵۰۰۰ کیلومتر

ردیف	شرح	اقدامات
۱	روغن موتور به همراه فیلتر	تعویض
۲	سطح روغن ترمز	بازدید
۳	سطح مایع خنک کننده موتور	بازدید
۴	سطح مایع شیشه شوی	بازدید
۵	عملکرد چراغ های جلو، مجموعه چراغ های عقب	بازدید
۶	فیلتر هوای موتور	بازدید
۷	وضعیت ظاهری تایر و فشار باد تایر	بازدید

سرویس ۹۰۰۰۰ کیلومتر

ردیف	شرح	اقدامات
۱۲	عملکرد پدال ترمز	بازدید
۱۳	عملکرد ترمز پارک	بازدید
۱۴	عملکرد جعبه فرمان و اتصالات مربوطه	بازدید
۱۵	عملکرد چراغ های جلو، مجموعه چراغ های عقب	بازدید
۱۶	عملکرد سیستم تهویه مطبوع	بازدید
۱۷	عملکرد کمپرسور تهویه	بازدید
۱۸	فیلتر تهویه مطبوع	تعویض
۱۹	فیلتر هوای موتور	تعویض
۲۰	مسیر گازهای خروجی موتور	بازدید
۲۱	وضعیت ظاهری تایر و فشار باد تایر	بازدید

ردیف	شرح	اقدامات
۱	اتصالات سیستم تعلیق، زیربندی جلو	بازدید
۲	اتصالات مجموعه کمک فنر	بازدید
۳	پلوس ها و گردگیرها	بازدید
۴	تسمه های موتور	بازدید
۵	روغن موتور به همراه فیلتر	تعویض
۶	دیسک ها و لنت ها	بازدید
۷	سطح روغن ترمز	بازدید
۸	سطح مایع خنک کننده موتور	بازدید
۹	سطح مایع شیشه شوی	بازدید
۱۰	سلامت باطری با دستگاه	بازدید
۱۱	شلنگ و اتصالات مسیر ترمز	بازدید

سرویس ۹۵۰۰۰ کیلومتر

ردیف	شرح	اقدامات
۱	روغن موتور به همراه فیلتر	تعویض
۲	سطح روغن ترمز	بازدید
۳	سطح مایع خنک کننده موتور	بازدید
۴	سطح مایع شیشه شوی	بازدید
۵	عملکرد چراغ های جلو، مجموعه چراغ های عقب	بازدید
۶	فیلتر هوای موتور	بازدید
۷	وضعیت ظاهری تایر و فشار باد تایر	بازدید

سرویس ۱۰۰۰۰۰ کیلومتر

ردیف	شرح	اقدامات
۱	روغن موتور به همراه فیلتر	تعویض
۲	روغن گیربکس اتوماتیک	تعویض
۳	سطح روغن ترمز	بازدید
۴	سطح مایع خنک کننده موتور	بازدید
۵	سطح مایع شیشه شوی	بازدید
۶	سلامت باطری با دستگاه	بازدید
۷	عملکرد چراغ های جلو، مجموعه چراغ های عقب	بازدید
۸	فیلتر هوای موتور	بازدید
۹	وضعیت ظاهری تایر و فشار باد تایر	بازدید

ردیف	شرح	اقدامات
۱	اتصالات سیستم تعلیق، زیربندی جلو	بازدید
۲	اتصالات مجموعه کمک فنر	بازدید
۳	روغن موتور به همراه فیلتر	تعویض
۴	دیسک ها و لنت ها	بازدید
۵	سطح روغن ترمز	بازدید
۶	سطح مایع خنک کننده موتور	بازدید
۷	سطح مایع شیشه شوی	بازدید
۸	شلنگ و اتصالات مسیر ترمز	بازدید
۹	عملکرد جعبه فرمان و اتصالات مربوطه	بازدید
۱۰	عملکرد چراغ های جلو، مجموعه چراغ های عقب	بازدید
۱۱	عملکرد سیستم تهویه مطبوع	بازدید
۱۲	عملکرد کمپرسور تهویه	بازدید
۱۳	فیلتر تهویه مطبوع	تعویض
۱۴	فیلتر هوای موتور	تعویض
۱۵	وضعیت ظاهری تایر و فشار باد تایر	بازدید

سرویس ۱۱۰۰۰ کیلومتر

ردیف	شرح	اقدامات
۱	روغن موتور به همراه فیلتر	تعویض
۲	سطح روغن ترمز	بازدید
۳	سطح مایع خنک کننده موتور	بازدید
۴	سطح مایع شیشه شوی	بازدید
۵	سلامت باطری با دستگاه	بازدید
۶	عملکرد چراغ های جلو، مجموعه چراغ های عقب	بازدید
۷	فیلتر هوای موتور	بازدید
۸	وضعیت ظاهری تایر و فشار باد تایر	بازدید

سرویس ۱۱۵۰۰۰ کیلومتر

ردیف	شرح	اقدامات
۱	روغن موتور به همراه فیلتر	تعویض
۲	سطح روغن ترمز	بازدید
۳	سطح مایع خنک کننده موتور	بازدید
۴	سطح مایع شیشه شوی	بازدید
۵	عملکرد چراغ های جلو، مجموعه چراغ های عقب	بازدید
۶	فیلتر هوای موتور	بازدید
۷	وضعیت ظاهری تایر و فشار باد تایر	بازدید



سرویس ۱۲۰۰۰۰ کیلومتر

ردیف	شرح	اقدامات
۱۴	شلنگ و اتصالات مسیر سوخت رسانی	بازدید
۱۵	عملکرد پدال ترمز	بازدید
۱۶	عملکرد ترمز پارک	بازدید
۱۷	عملکرد جعبه فرمان و اتصالات مربوطه	بازدید
۱۸	عملکرد چراغ های جلو، مجموعه چراغ های عقب	بازدید
۱۹	عملکرد سیستم تهویه مطبوع	بازدید
۲۰	عملکرد کمپرسور تهویه	بازدید
۲۱	فیلتر بخارگیر باک بنزین	تعویض
۲۲	فیلتر تهویه مطبوع	تعویض
۲۳	فیلتر سوخت	تعویض
۲۴	فیلتر هوای موتور	تعویض
۲۵	مسیر گازهای خروجی موتور	بازدید
۲۶	وضعیت ظاهری تایر و فشار باد تایر	بازدید

ردیف	شرح	اقدامات
۱	اتصالات سیستم تعلیق، زیربندی جلو	بازدید
۲	اتصالات مجموعه کمک فنر	بازدید
۳	پلوس ها و گردگیرها	بازدید
۴	تسمه های موتور	بازدید
۵	روغن موتور به همراه فیلتر	تعویض
۶	دیسک ها و لنت ها	بازدید
۷	روغن گیربکس اتوماتیک	بازدید
۸	سطح روغن ترمز	بازدید
۹	سطح مایع خنک کننده موتور	بازدید
۱۰	سطح مایع شیشه شوی	بازدید
۱۱	سلامت باطری با دستگاه	بازدید
۱۲	شلنگ و اتصالات بخار بنزین	بازدید
۱۳	شلنگ و اتصالات مسیر ترمز	بازدید

سرویس ۱۲۵۰۰۰ کیلومتر

ردیف	شرح	اقدامات
۱	روغن موتور به همراه فیلتر	تعویض
۲	سطح روغن ترمز	بازدید
۳	سطح مایع خنک کننده موتور	بازدید
۴	سطح مایع شیشه شوی	بازدید
۵	عملکرد چراغ های جلو، مجموعه چراغ های عقب	بازدید
۶	فیلتر هوای موتور	بازدید
۷	وضعیت ظاهری تایر و فشار باد تایر	بازدید

سرویس ۱۳۰۰۰۰ کیلومتر

ردیف	شرح	اقدامات
۱	روغن موتور به همراه فیلتر	تعویض
۲	سطح روغن ترمز	بازدید
۳	سطح مایع خنک کننده موتور	بازدید
۴	سطح مایع شیشه شوی	بازدید
۵	سلامت باطری با دستگاه	بازدید
۶	عملکرد چراغ های جلو، مجموعه چراغ های عقب	بازدید
۷	فیلتر هوای موتور	بازدید
۸	وضعیت ظاهری تایر و فشار باد تایر	بازدید

ردیف	شرح	اقدامات
۱	اتصالات سیستم تعلیق، زیربندی جلو	بازدید
۲	اتصالات مجموعه کمک فنر	بازدید
۳	روغن موتور به همراه فیلتر	تعویض
۴	دیسک ها و لنت ها	بازدید
۵	سطح روغن ترمز	بازدید
۶	سطح مایع خنک کننده موتور	بازدید
۷	سطح مایع شیشه شوی	بازدید
۸	شلنگ و اتصالات مسیر ترمز	بازدید
۹	عملکرد جعبه فرمان و اتصالات مربوطه	بازدید
۱۰	عملکرد چراغ های جلو، مجموعه چراغ های عقب	بازدید
۱۱	عملکرد سیستم تهویه مطبوع	بازدید
۱۲	عملکرد کمپرسور تهویه	بازدید
۱۳	فیلتر تهویه مطبوع	تعویض
۱۴	فیلتر هوای موتور	تعویض
۱۵	وضعیت ظاهری تایر و فشار باد تایر	بازدید

سرویس ۱۴۰۰۰ کیلومتر

ردیف	شرح	اقدامات
۱	روغن موتور به همراه فیلتر	تعویض
۲	سطح روغن ترمز	بازدید
۳	سطح مایع خنک کننده موتور	بازدید
۴	سطح مایع شیشه شوی	بازدید
۵	سلامت باطری با دستگاه	بازدید
۶	عملکرد چراغ های جلو، مجموعه چراغ های عقب	بازدید
۷	فیلتر هوای موتور	بازدید
۸	وضعیت ظاهری تایر و فشار باد تایر	بازدید

سرویس ۱۴۵۰۰۰ کیلومتر

ردیف	شرح	اقدامات
۱	روغن موتور به همراه فیلتر	تعویض
۲	سطح روغن ترمز	بازدید
۳	سطح مایع خنک کننده موتور	بازدید
۴	سطح مایع شیشه شوی	بازدید
۵	عملکرد چراغ های جلو، مجموعه چراغ های عقب	بازدید
۶	فیلتر هوای موتور	بازدید
۷	وضعیت ظاهری تایر و فشار باد تایر	بازدید

سرویس ۱۵۰۰۰ کیلومتر

ردیف	شرح	اقدامات
۱۲	عملکرد پدال ترمز	بازدید
۱۳	عملکرد ترمز پارک	بازدید
۱۴	عملکرد جعبه فرمان و اتصالات مربوطه	بازدید
۱۵	عملکرد چراغ های جلو، مجموعه چراغ های عقب	بازدید
۱۶	عملکرد سیستم تهویه مطبوع	بازدید
۱۷	عملکرد کمپرسور تهویه	بازدید
۱۸	فیلتر تهویه مطبوع	تعویض
۱۹	فیلتر هوای موتور	تعویض
۲۰	مسیر گازهای خروجی موتور	بازدید
۲۱	وضعیت ظاهری تایر و فشار باد تایر	بازدید

ردیف	شرح	اقدامات
۱	اتصالات سیستم تعلیق، زیربندی جلو	بازدید
۲	اتصالات مجموعه کمک فنر	بازدید
۳	پلوس ها و گردگیرها	بازدید
۴	تسمه های موتور	بازدید
۵	روغن موتور به همراه فیلتر	تعویض
۶	دیسک ها و لنت ها	بازدید
۷	سطح روغن ترمز	بازدید
۸	سطح مایع خنک کننده موتور	بازدید
۹	سطح مایع شیشه شوی	بازدید
۱۰	سلامت باطری با دستگاه	بازدید
۱۱	شلنگ و اتصالات مسیر ترمز	بازدید



برای کسب اطلاعات در مورد لیست نمایندگی‌های مجاز  
شرکت تجارت بین المللی و پشتیبانی کرمان خودرو به  
وب سایت [WWW.KTL-CO.COM](http://WWW.KTL-CO.COM) مراجعه نمایید.