



راهنمای استفاده، گارانتی و ثبت سرویس‌های ادواری

i10

مشخصات

نام کتاب: راهنمای استفاده، گارانتی و ثبت سرویس‌های ادواری خودروی سواری Hyundai i10

سفارش دهنده: شرکت کرمان موتور

ترجمه و تنظیم: شرکت خدمات و تجارت بم خودرو

تهیه و چاپ: روابط عمومی گروه صنعتی کرمان موتور

تعداد صفحات: ۴۴۸ صفحه

تاریخ چاپ: زمستان ۱۳۹۵ / چاپ اول



مشتری عزیز

با افتخار ورود شما به خانواده کرمان موتور را تبریک گفته و برایتان رانندگی دلپذیری را آرزومندیم. افتخار ما در شرکت کرمان موتور این است که خودروی با کیفیت بالا و فناوری مهندسی پیشرفته را در اختیار مشتریان خود قرار دهیم.

در این کتابچه شما با ویژگی‌ها و طرز کار خودروی خود آشنا می‌شوید تا هر چه بیشتر از رانندگی با این خودرو لذت ببرید. قبل از شروع رانندگی و استفاده از خودرو، این کتابچه را با دقت مطالعه کنید. در این کتابچه مجموعه‌ای از اطلاعات مهم ایمنی و دستورالعمل‌هایی را خواهید یافت که شما را با ویژگی‌های ایمنی و کنترلی خودروتان آشنا می‌کند و بنابراین قادر خواهید بود تا با ایمنی بیشتری از آن استفاده کنید.

اطلاعات مربوط به تعمیر و نگهداری خودرو که در این کتابچه درج شده است، امکان استفاده ایمن از آن را فراهم کرده و توصیه ما این است که تمامی سرویس‌ها و تعمیرات خودرو را در نمایندگی مجاز شرکت کرمان موتور انجام دهید. نمایندگی‌های مجاز شرکت کرمان موتور تعمیر و نگهداری و سرویس را با کیفیت و دقت بالا انجام می‌دهند و تمامی اقدامات لازم در این زمینه را به انجام می‌رسانند.

این کتابچه بخشی دائمی از خودرو است و باید آن را برای مراجعات بعدی در مکانی امن نگهداری کنید. در صورت واگذاری یا فروش این خودرو، آن را به همراه خودرو به مالک بعدی تحویل نمایید.

تمامی حقوق این کتابچه متعلق به شرکت کرمان موتور است. هیچ بخشی از این کتابچه نباید بدون اخذ رضایت قبلی و مکتوب از شرکت تکثیر و یا به هر نحوی ذخیره شود و یا دخل و تصرفی در آن صورت گیرد.



کتابچه مخصوص مالک خودرو

استفاده از خودرو

نگهداری

مشخصات و ویژگی‌های اجزای آن

تمامی اطلاعات مندرج در این کتابچه، مربوط به زمان انتشار این کتابچه بوده و شرکت کرمان موتور حق دارد که بر اساس سیاست و خط مشی بهبودی پیوسته محصولات، این اطلاعات را در هر زمان عوض نماید و در این کتابچه دخل و تصرف کند.

این کتابچه مربوط به تمامی مدل‌های این خودرو بوده و شامل توضیح و توصیف تمامی تجهیزات استاندارد و اختیاری خودرو می‌باشد. لذا ممکن است بخشی از مطالب مندرج در این کتابچه مربوط به خودروی شما نباشد.



احتیاط! : تغییرات و اصلاحات توسط مالک در خودروی هیوندای

هرگونه دخل و تصرف در خودرو توسط مالک آن ممنوع است زیرا احتمال دارد که این تغییرات روی کارایی، ایمنی و یا دوام خودرو اثر بگذارد و به علاوه، چنین تغییراتی ممکن است ناقض شرایط و ضوابط گارانتی خودرو باشد. همچنین ممکن است این تغییرات با مقررات و قوانین وزارت راه و دیگر ادارات دولتی در کشور شما، منافات داشته و نقض این قوانین محسوب شود.

نصب بی سیم دو طرفه و یا موبایل

خودروی شما مجهز به انژکتور سوخت الکترونیکی و دیگر اجزای الکترونیکی است. همواره این امکان وجود دارد که نصب نادرست و یا تنظیم نادرست بی سیم های دو طرفه و یا تلفن های موبایل اثرات نامطلوبی روی کارایی سیستم های الکترونیکی خودرو بگذارد. لذا توصیه می شود که به دقت از تمامی دستورالعمل های سازنده بی سیم تبعیت نمایید و یا قبل از اقدام به نصب این وسایل، با نمایندگی مجاز شرکت کرمان موتور در منطقه خود تماس بگیرید تا از دستورالعمل ها و اقدامات خاص در این زمینه مطلع شوید و بر اساس این موارد اقدام به نصب سیستم های مخابراتی و ارتباطی فوق بر روی خودرو خود بنمایید.

ایمنی و هشدارهای مربوط به ایراد آسیب به خودرو

این کتابچه شامل اطلاعاتی است که با عنوان هشدار!، احتیاط! و یا نکته مشخص شده‌اند که در زیر به چند نمونه آن‌ها اشاره می‌شود:

هشدار!

علامت هشدار! نشان‌دهنده بروز وضعیت خطرناکی است که در صورت عدم اجتناب از آن، منجر به مرگ و یا جراحت جدی افراد می‌شود. همیشه از دستورات ارائه شده ذیل این علامت تبعیت نمایید.

احتیاط!

علامت احتیاط! نشان‌دهنده بروز وضعیت خطرناکی است که در صورت عدم اجتناب از آن، منجر به آسیب دیدگی خودرو و یا تجهیزات و وسایل آن می‌شود. همیشه از دستورات ارائه شده ذیل این علامت تبعیت نمایید.

نکته!

همواره در ذیل این علامت اطلاعات مفید و کاربردی ارائه می‌شود.



این دفترچه راهنما جزئی از خودرو محسوب شده و هنگام فروش باید به مالک بعدی سپرده شود.

مشخصات خودرو

نوع خودرو	
رنگ خودرو:	مدل:
شماره شاسی:	
شماره موتور:	
تاریخ تحویل خودرو:	مهر و امضای واحد تحویل خودرو:

مشخصات مالک

مالک اصلی		مالک دوم	
نام و نام خانوادگی:		نام و نام خانوادگی:	
کد ملی:		کد ملی:	
آدرس:		آدرس:	
شماره تلفن:		شماره تلفن:	
کد پستی:	تاریخ خرید:	کد پستی:	تاریخ خرید:

گواهی می‌نمایم خودرو حاضر بدون هیچگونه نقصی از نظر کارکرد، رنگ و سلامت بدنه و باطری به همراه متعلقات کامل تحویل اینجانب گردید.

امضا:

تاریخ:

نام و نام خانوادگی مالک و یا وکیل قانونی:

راهنمای مشتری

راهنمای مشتری



HYUNDAI

۱	معرفی
۲	نگاهی اجمالی به خودرو
۳	سیستم ایمنی خودرو
۴	ویژگی‌های خاص خودرو
۵	رانندگی خودرو
۶	در وضعیت‌های اضطراری چه کار باید کرد؟
۷	نگهداری
۸	مشخصات و اطلاعات مصرف‌کننده
۹	راهنمای گارانتی

فهرست

کریڈا ایچ



HYUNDAI

i10



نحوه استفاده از این کتابچه ۱۲

الزامات و شرایط سوخت خودرو ۱۲

فرایند آب‌بندی خودرو ۱۵

نحوه استفاده از این کتابچه

ما به دنبال آن هستیم که شما بیشترین لذت را از رانندگی با این خودرو ببرید. بدین منظور این کتابچه می‌تواند به شیوه‌های مختلف در این مسیر به شما کمک کند. برای آشنایی با موضوعات مورد بحث در این کتابچه، به فهرست مطالب آن مراجعه کنید. قویا توصیه می‌شود که کل این کتابچه را بخوانید. هشدارها و دستورالعمل‌های مندرج در این کتابچه برای حفظ ایمنی شما است. عدم تبعیت و توجه به این هشدارها و دستورالعمل‌ها می‌تواند جراحات‌های جدی و یا حتی مرگ به دنبال داشته باشد. تصاویر مندرج در این کتابچه مکمل متن هستند و به کمک آن‌ها می‌توانید بهتر از رانندگی با خودرو لذت ببرید. با خواندن این کتابچه، شما اطلاعات زیادی در مورد ویژگی‌ها و یا اطلاعات ایمنی مهم و نکات رانندگی در شرایط مختلف جاده‌ای خواهید آموخت. چیدمان عمومی این کتابچه در فهرست عمومی ابتدای آن درج شده است. برای مراجعه به یک بخش خاص و یا موضوعی خاص در کتابچه از نمایه آن استفاده کنید. در نمایه کتاب تمامی اطلاعات مندرج در کتابچه به صورت الفبایی درج شده‌اند. فصول این کتابچه هشت فصل و یک نمایه دارد. هر بخش از این کتابچه با فهرست محتوی شروع می‌شود و بنابراین شما می‌توانید برای آشنایی اجمالی با مطالب مندرج در آن فصل، از فهرست مطالب آن استفاده نمایید.

در سراسر این کتابچه از علائم و عبارات هشدار، احتیاط، نکته و علائم هشدار دهنده ایمنی استفاده خواهد شد. لطفا این بخش‌ها را به دقت بخوانید و از تمامی توصیه‌ها و رویه‌های پیشنهادی در ذیل علائم و عبارات، هشدار، احتیاط و نکته تبعیت نمایید.

هشدار!

علامت هشدار! نشان دهنده بروز وضعیت خطرناکی است که در صورت عدم اجتناب از آن، منجر به مرگ و یا جراحات جدی افراد می‌شود. همیشه از دستورات ارائه شده ذیل این علامت تبعیت نمایید.

احتیاط!

علامت احتیاط! نشان دهنده بروز وضعیت خطرناکی است که در صورت عدم اجتناب از آن منجر به آسیب دیدگی خودرو یا تجهیزات و وسایل آن می‌شود. همیشه از دستورات ارائه شده ذیل این علامت تبعیت نمایید.

نکته!

علامت نکته: همواره در ذیل این علامت اطلاعات مفید و کاربردی ارائه می‌شود.

الزامات و شرایط سوخت خودرو

موتورهای بنزینی

بدون سرب

برای کشورهای اروپایی

توصیه می‌شود که برای کارایی بهینه خودرو از بنزین بدون سرب با عدد اکتان RON (عدد اکتان) ۹۵ / شاخص ضدکوبش یا AKI ۹۱ یا بیشتر استفاده شود. (از سوخت‌های مخلوط شده با متانول استفاده نکنید).

شما می‌توانید از بنزین بدون سرب با عدد اکتان RON (عدد اکتان) ۹۱-۹۴ / شاخص ضدکوبش یا AKI برابر ۹۰-۸۷ استفاده کنید اما توجه داشته باشید که این کار سبب کاهش جزئی در کارایی خودروی شما می‌شود.

کشورهای غیر اروپایی

خودروی شما به گونه‌ای طراحی شده است که تنها از بنزین بدون سرب با عدد اکتان RON (عدد اکتان) ۹۱ / شاخص ضدکوبش یا AKI ۸۷ و بالاتر استفاده کند. (از مخلوط بنزین و متانول استفاده نکنید).

اگر در خودروی خود از بنزین بدون سرب استفاده کنید، می‌توانید حداکثر کارایی را به دست آورده و در ضمن با این کار آلاینده‌های خروجی خودرو و جرم‌گیری شمع‌ها به حداقل می‌رسد.



بنزین الکل دار و بنزین متانول دار

بنزین الکل دار (Gasohol) مخلوط بنزین و اتانول است (که الکل خالص هم نامیده می شود) و حاوی متانول است (که الکل چوب هم نامیده می شود) و در بازار به جای بنزین بدون سرب و یا حاوی سرب به فروش می رسد. هرگز از بنزین الکل دار (Gasohol) حاوی اتانول بیش از ۱۰٪ استفاده نکنید و بنزین یا بنزین الکل دار (Gasohol) حاوی متانول را مصرف نکنید. هر کدام از این سوختها ممکن است سبب مشکلاتی در رانندگی با خودرو شوند و به سیستم سوخت رسانی خودرو، سیستم کنترل موتور و سیستم کنترل آلاینده های آن آسیب می رسانند. در صورت بروز مشکل در خودرو دیگر از بنزین الکل دار (Gasohol) استفاده نکنید.

در موارد زیر، آسیب های وارده به خودرو مشمول گارانتی نخواهد بود:

۱. استفاده از بنزین الکل دار (Gasohol) حاوی بیش از ۱۰٪ اتانول
۲. بنزین یا بنزین الکل دار (Gasohol) حاوی متانول
۳. استفاده از بنزین سرب دار یا بنزین الکل دار (Gasohol) سرب دار (به جز در خودروهایی که برای استفاده از بنزین سرب دار در بعضی از کشورها طراحی شده است)

بنزین سرب دار (در صورت امکان استفاده از آن در خودرو)

در بعضی از کشورها، خودروی شما به گونه ای طراحی شده است که از بنزین سرب دار استفاده نماید. توصیه می شود که قبل از استفاده از بنزین سرب دار، حتما با نمایندگی مجاز کرمان موتور مشورت کنید تا از امکان استفاده از آن با خودرو خود مطمئن شوید. عدد اکتان بنزین سرب دار با بنزین بدون سرب یکسان است.

احتیاط !

هرگز از بنزین حاوی سرب استفاده نکنید. استفاده از بنزین سرب دار برای مبدل کاتالیستی خودرو مضر است و به سنسور اکسیژن سیستم کنترل موتور آسیب می زند و نیز روی کنترل آلاینده های خودرو هم موثر است. هرگز عامل های تمیزکننده سیستم سوخت رسانی را به سوخت اضافه نکنید و بدین منظور تنها از مواد تعیین شده استفاده نمایید (توصیه می شود که برای جزئیات بیشتر به نمایندگی مجاز شرکت کرمان موتور مراجعه نمایید).

هشدار !

- موقع سوخت گیری مجدد بعد از آن که نازل جایگاه پمپ بنزین به صورت خودکار سوخت رسانی بیشتر را قطع می کند، از فشار مجدد اهرم سوخت پمپ جایگاه اجتناب کنید.
- برای جلوگیری از بیرون ریختن سوخت درون باک در هنگام تصادف، همیشه درب آن را سفت ببندید.

از متانول استفاده نکنید

سوخت‌های حاوی متانول (الکل چوب) نباید در خودروی شما استفاده شوند. این نوع سوخت می‌تواند کارایی خودرو را کاهش داده و به اجزای سیستم سوخت‌رسانی، سیستم کنترل موتور و سیستم کنترل آلاینده‌ها آسیب برساند.

احتیاط!

آسیب‌های وارده به سیستم سوخت‌رسانی و یا مشکلات کارایی ناشی از استفاده از متانول و یا سوخت‌های حاوی متانول، مشمول گارانتی خودرو نمی‌شود.

نکته!

آسیب‌های وارده به سیستم سوخت‌رسانی و یا مشکلات کارایی ناشی از استفاده از هر کدام از این سوخت‌ها، مشمول گارانتی خودرو نمی‌شود.

استفاده از MTBE

شرکت کرمان موتور توصیه می‌کند که از سوخت‌های حاوی MTBE (MethylTertiary Butyl Ether) بیش از ۱۵٪ حجم (محتوی اکسیژن ۲/۷٪ وزن) در خودروی خود استفاده نکنید. سوخت حاوی MTBE بیش از ۱۵٪ حجم (محتوی اکسیژن ۲/۷٪ وزن) کارایی خودرو را کاهش داده و سبب قفل بخار و یا سخت شدن استارت خودرو می‌گردد.

احتیاط!

آسیب‌های وارده به سیستم سوخت‌رسانی و یا مشکلات کارایی ناشی از استفاده از سوخت حاوی MTBE (Methyl Tertiary Butyl Ether) بیش از ۱۵٪ حجم (محتوی اکسیژن ۲/۷٪ وزن)، مشمول گارانتی خودرو نمی‌شود.

احتیاط!

هرگز از بنزین الکل دار (Gasohol) حاوی متانول استفاده نکنید. در صورتی که استفاده از بنزین الکل دار (Gasohol) روی رانندگی خودرو (عملکرد موتور) تاثیر گذاشته است، دیگر از آن استفاده نکنید.

سوخت‌های دیگر

استفاده از سوخت‌های زیر ممکن است به خودرو و موتور آن آسیب برساند و یا سبب انسداد، عدم احتراق، شتاب ضعیف، کاهش توان موتور، ذوب کاتالیست، خوردگی غیر عادی، کاهش طول عمر موتور و غیره شود. همچنین در صورت استفاده از این سوخت‌ها ممکن است چراغ شاخص ایراد یا MIL خودرو روشن شود:

- سوخت حاوی سیلیکون (Si)
- سوخت حاوی منگنز (Mn)
- سوخت حاوی آهن (FE) و
- سوخت‌های حاوی دیگر افزودنی‌های فلزی



فرایند آببندی (BREAK-IN) خودرو

۱

موتور

این خودرو به آببندی خاصی نیاز ندارد و با رعایت چند نکته زیر در ۱۰۰۰ کیلومتر اول (۶۰۰ مایل)، می‌توانید کارایی، صرفه اقتصادی و عمر خودرو خود را افزایش دهید:

- با دور تند حرکت نکنید.
- در هنگام رانندگی، دور موتور را بین ۲۰۰۰ الی ۴۰۰۰ دور در دقیقه نگه دارید.
- مدت زیادی با یک دور موتور خیلی زیاد یا خیلی کم حرکت نکنید. تغییر دور موتور برای آببندی صحیح موتور ضروری است.
- از توقف‌های ناگهانی به جز در موارد اضطراری اجتناب کنید تا ترمزها درست جا بیافتند.
- هرگز در ۲۰۰۰ کیلومتر اول کار با خودرو ماشین دیگری را یدک نکنید.

افزودنی‌های سوخت

شرکت کرمان موتور پیشنهاد می‌کند که از بنزین بدون سرب با عدد اکتان RON (عدد اکتان) ۹۵ / شاخص ضدکوبش یا AKI ۹۱ یا بیشتر برای کشورهای اروپایی یا از بنزین بدون سرب با عدد اکتان RON (عدد اکتان) ۹۱ / شاخص ضدکوبش یا AKI ۸۷ و بالاتر (برای کشورهای غیر اروپایی) استفاده شود.

آن دسته از مشتریانی که از بنزین با کیفیتی که حاوی افزودنی‌های مجاز، استفاده نمی‌کنند، و در استارت خودرو مشکل دارند و یا موتور آنها به صورت یکنواخت کار نمی‌کند، باید در هر ۱۵۰۰۰ کیلومتر (برای کشورهای اروپایی) و هر ۵۰۰۰ کیلومتر (برای کشورهای غیر اروپایی) یک بطری افزودنی به سوخت خودرو خود اضافه نمایند (در صورتی که این افزودنی‌ها در نمایندگی‌های مجاز شرکت کرمان موتور موجود باشد، در غیر این صورت از افزودنی‌های دیگر استفاده نکنید).

استفاده از بنزین برای هوای پاک‌تر

برای بهره‌مندی از هوای تمیزتر، شرکت کرمان موتور توصیه می‌کند که از بنزین‌های فراوری شده با افزودنی‌های پاک‌کننده استفاده کنید. این امر موجب جلوگیری از ایجاد رسوب در موتور می‌شود و سبب پاک‌تر شدن موتور و بهتر شدن کارایی سیستم کنترل آلاینده‌های خودرو می‌شود.

استفاده از خودرو در کشورهای خارجی

در صورت استفاده از خودرو در کشورهای خارجی، حتما موارد زیر را رعایت کنید:

- تمامی قوانین و مقررات مربوط به ثبت و بیمه خودرو را رعایت نمایید.
- مطمئن شوید که سوخت مناسب خودروی شما موجود است.



۱۸ نمای بیرونی خودرو (جلو)
۱۹ نمای بیرونی خودرو (عقب)
۲۰ نمای داخلی خودرو
۲۱ نمای صفحه نشان دهنده‌های خودرو
۲۲ محفظه موتور

نمای بیرونی خودرو (جلو)



۱. قلاب یدک خودرو
۲. برف پاک کن شیشه جلو
۳. آینه بغل خودرو
۴. قفل درب خودرو
۵. چراغ جلو
۶. چراغ مه شکن خودرو
۷. درب موتور
۸. رینگ و لاستیک

شکل واقعی خودرو ممکن است با این تصویر متفاوت باشد.

OIA016001



نمای بیرونی خودرو (عقب)



۱. آنتن
۲. گرم کن شیشه عقب
۳. برف پاک کن شیشه عقب
۴. قفل درب خودرو
۵. سیستم کمکی دنده عقب خودرو
۶. قفل کودک درب عقب خودرو
۷. درب باک سوخت خودرو
۸. قلاب یدک عقب خودرو
۹. چراغ چندکاره عقب (چراغ عقب) خودرو
۱۰. چراغ ترمز بالای شیشه عقب خودرو

شکل واقعی خودرو ممکن است با این تصویر متفاوت باشد.

OIA016002

نمای داخلی خودرو

■ Left-hand drive

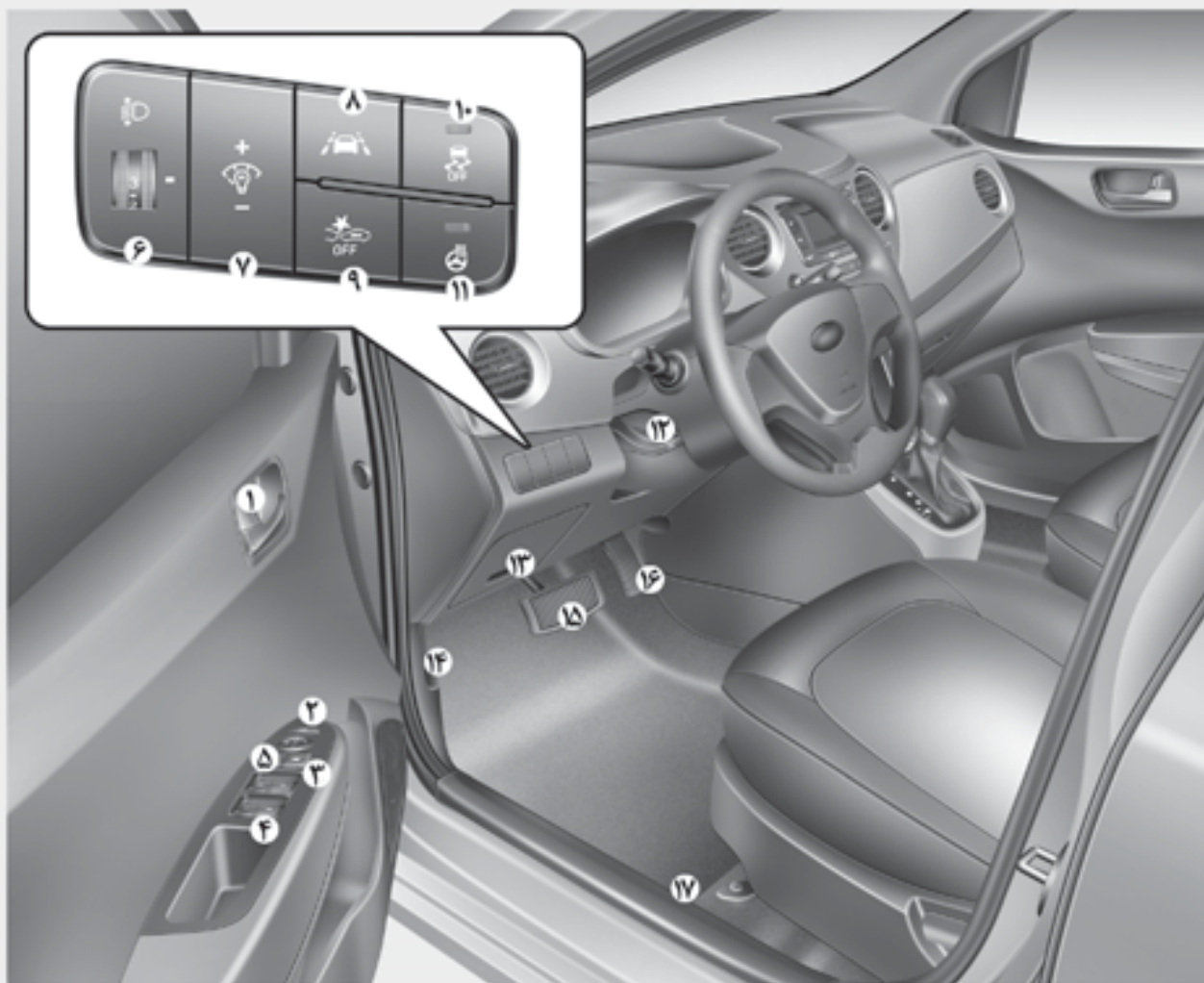

۱. کلید باز و بسته کردن قفل درب خودرو
 ۲. کلید کنترل آینه بغل*
 ۳. کلید قفل شیشه برقی خودرو*
 ۴. کلیدهای بالابر شیشه‌ها*
 ۵. کلید قفل مرکزی خودرو*
 ۶. گردونه تنظیم چراغ جلو خودرو*
 ۷. کلید نور صفحه کیلومتر
 ۸. کلید LDWS*
 ۹. کلید FCW*
 ۱۰. کلید خاموش کردن ESC*
 ۱۱. کلید گرم کن فرمان*
 ۱۲. اهرم تنظیم فرمان*
 ۱۳. جعبه فیوز
 ۱۴. اهرم آزادکننده قلاب درب موتور
 ۱۵. پدال ترمز
 ۱۶. پدال گاز
 ۱۷. اهرم بازکننده درب باک سوخت
- *: ممکن است خودروی شما فاقد این بخش باشد.

شکل واقعی خودرو ممکن است با این تصویر متفاوت باشد.

OIA016003

نمای صفحه نشان دهنده‌های خودرو

■ Left-hand drive

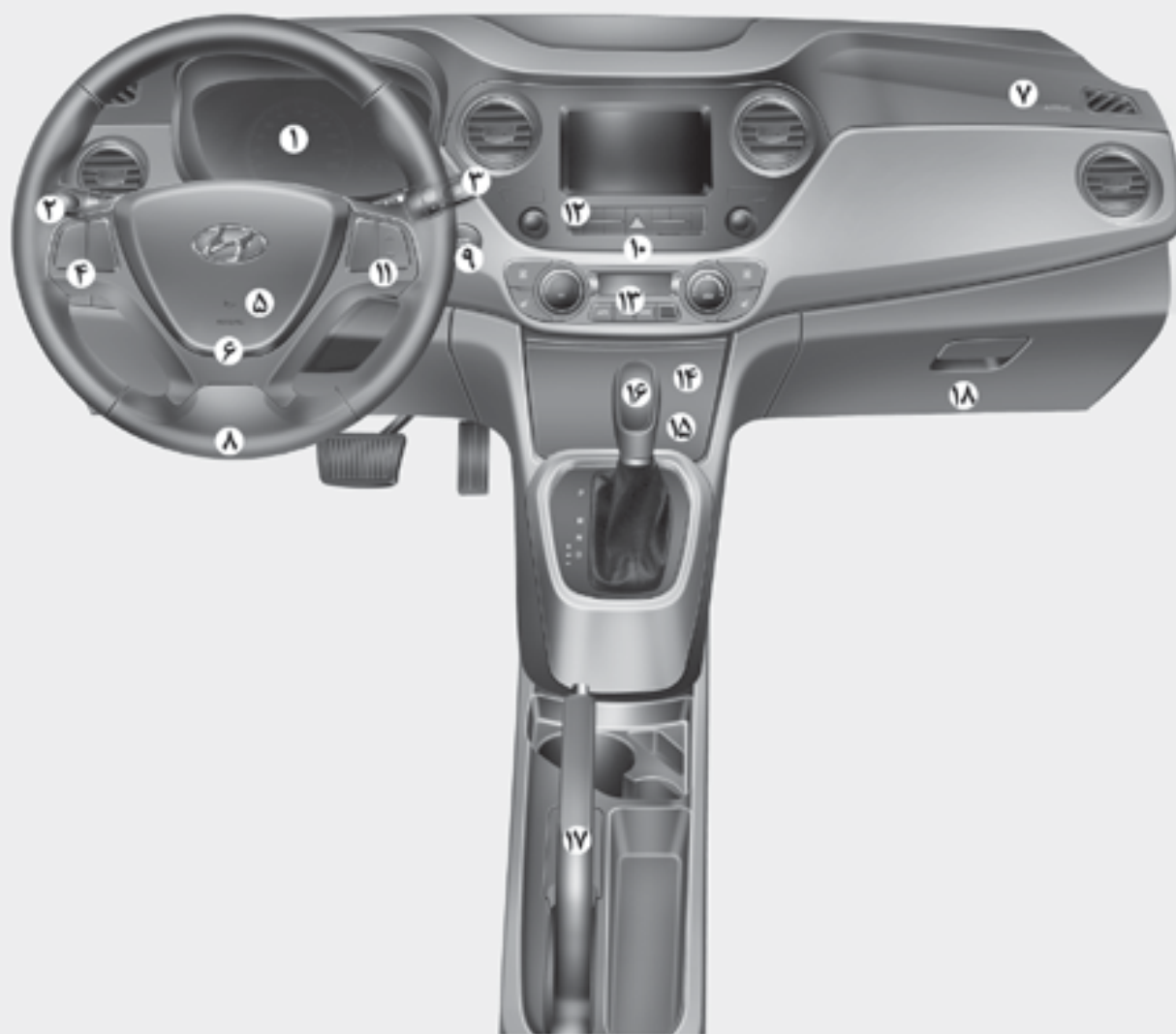

۱. صفحه کیلومتر
 ۲. کنترل چراغ‌ها و چراغ راهنما
 ۳. برف پاک‌کن و آب پاش خودرو
 ۴. ریموت پخش خودرو*
 ۵. بوق
 ۶. کیسه هوای جلو راننده*
 ۷. کیسه هوای جلو سرنشین
 ۸. غربیلک فرمان
 ۹. سوئیچ (کلید) روشن / خاموش کردن موتور
 ۱۰. کلید فلاشر خطر خودرو
 ۱۱. کلید کامپیوتر سفری*
 ۱۲. سیستم صوتی خودرو*
 ۱۳. سیستم کنترل بخاری و کولر خودرو*
 ۱۴. فن‌دک
 ۱۵. پورت AUX, USB and iPod*
 ۱۶. اهرم دنده
 ۱۷. دستی ترمز دستی
 ۱۸. جعبه داشبورد
- *: ممکن است خودرو شما فاقد این بخش باشد.

شکل واقعی خودرو ممکن است با این تصویر متفاوت باشد.

OIA016004

محفظه موتور

■ Gasoline Engine

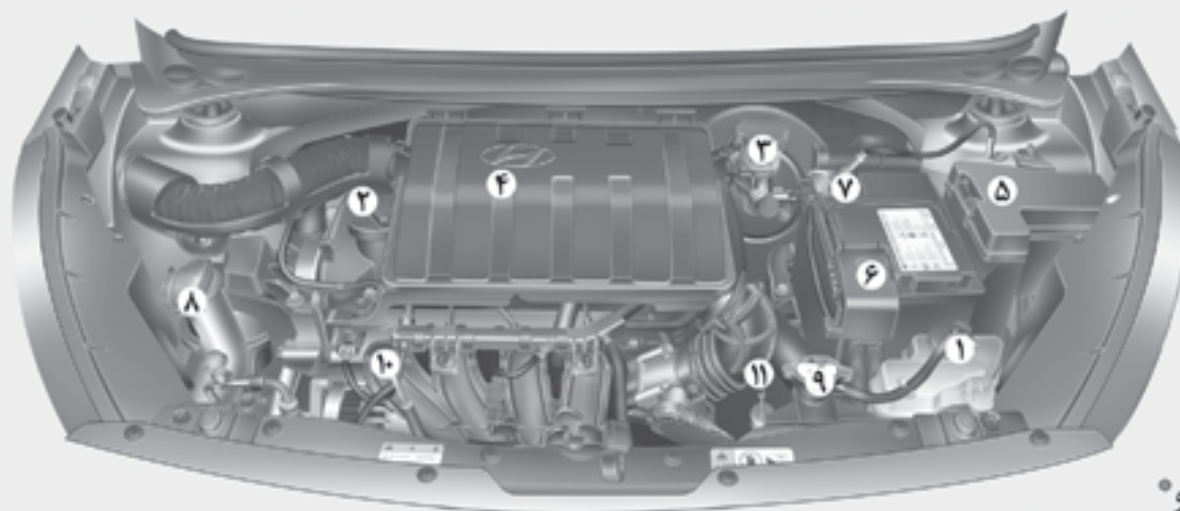

۱. مخزن مایع خنک‌کننده رادیاتور خودرو
 ۲. درب مخزن روغن
 ۳. مخزن روغن کلاچ / ترمز
 ۴. فیلتر هوا
 ۵. جعبه فیوز
 ۶. ترمینال مثبت باتری
 ۷. ترمینال منفی باتری
 ۸. مخزن آب پاش شیشه جلو
 ۹. درب رادیاتور
 ۱۰. درجه روغن (گیج روغن) خودرو
 ۱۱. درجه روغن (گیج روغن) گیربکس اتوماتیک خودرو*
- *: ممکن است خودروی شما فاقد این بخش باشد.

شکل واقعی محفظه موتور در خودرو ممکن است با این تصویر متفاوت باشد.

۲۴	صندلی‌ها
۲۶	• تنظیم صندلی جلو
۳۰	• تنظیم صندلی عقب
۳۵	کمربندهای ایمنی
۳۵	• سیستم نگهدارنده کمربندهای ایمنی
۳۹	• کمربندهای پیش کشنده
۴۱	• دیگر اقدامات ایمنی در مورد کمربند ایمنی
۴۳	• مراقبت از کمربند ایمنی
۴۴	صندلی کودک
۴۴	• جای کودکان همیشه صندلی عقب است
۴۵	• انتخاب صندلی کودک مناسب
۴۷	• نصب صندلی کودک
۵۶	ایربرگ‌ها - سیستم ایمنی کمکی
۵۸	• ایربرگ‌های جلوی سرنشین و راننده
۵۹	• ایربرگ‌های جانبی خودرو
۶۱	• نحوه کار سیستم ایربرگ‌ها چگونه است؟
۶۵	• بعد از باز شدن ایربرگ چه اتفاقی رخ می‌دهد؟
۶۵	• کلید روشن / خاموش کیسه هوای جلو سرنشین
۶۷	• برچسب هشدار ایربرگ سرنشین جلو روی صندلی کودک
۶۷	• چراگاهی ایربرگ در هنگام تصادف عمل نمی‌کند؟
۷۲	• مراقبت و محافظت از ایربرگ‌ها
۷۲	• اقدامات احتیاطی و ایمنی دیگر
۷۳	• برچسب‌های هشدار ایربرگ

صندلی‌ها

■ Left-hand drive

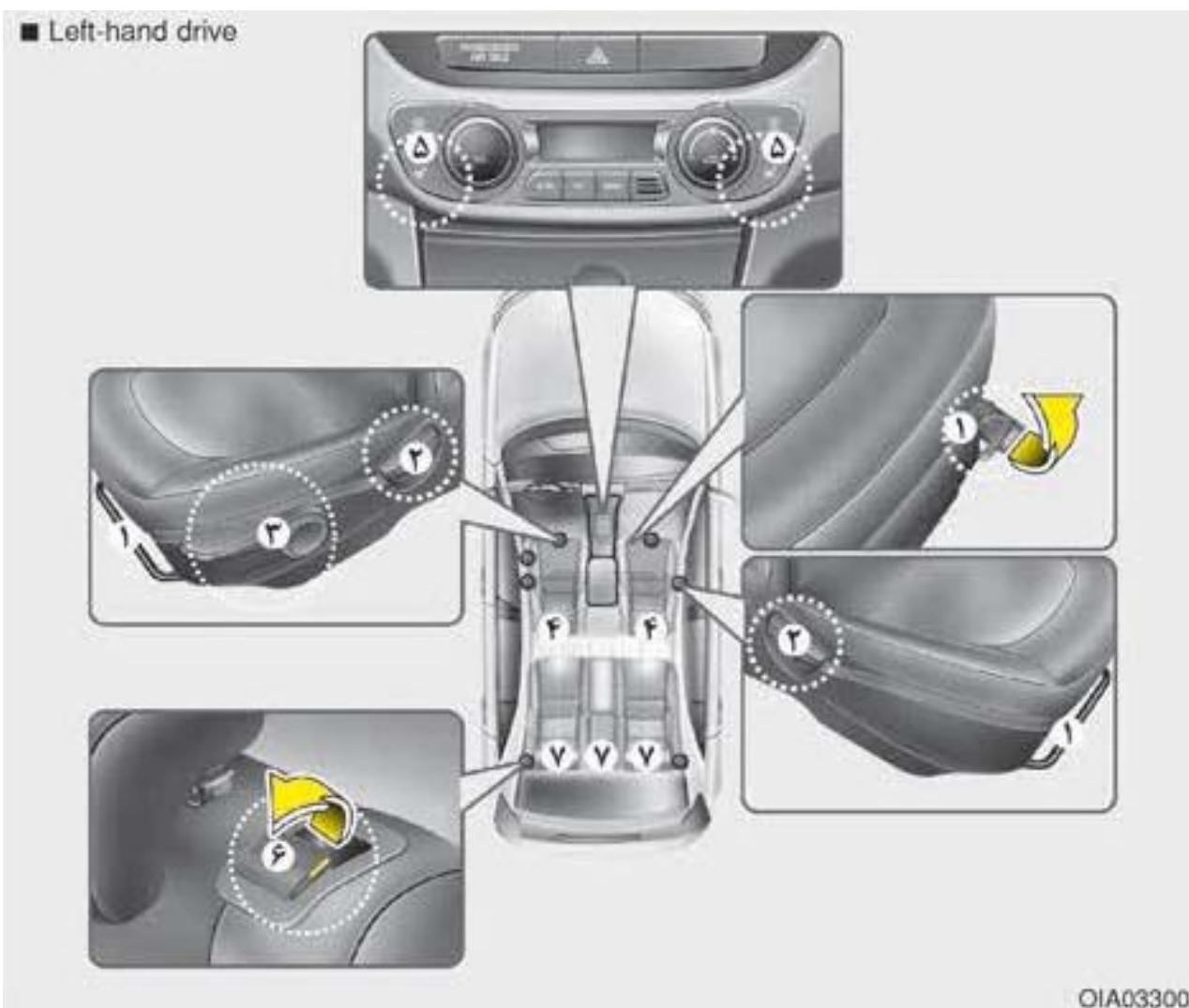

صندلی‌های جلو

۱. اهرم تنظیم صندلی و جلو و عقب نمودن آن
۲. دسته تنظیم زاویه پشتی صندلی
۳. دستی تنظیم ارتفاع تشک صندلی راننده*
۴. تنظیم بخش پشت سری (گردنی) خودرو
۵. گرم‌کن صندلی*

صندلی‌های عقب

۶. جمع‌کننده صندلی
۷. تنظیم بخش پشت سری (گردنی) صندلی

*: ممکن است خودروی شما فاقد این بخش باشد.



⚠ هشدار!

اشیای شل

وجود اشیای رها شده و شل در محل استقرار پای راننده می‌تواند بر سر راه استفاده از پدال‌ها مشکل ایجاد کند و احتمالاً سبب ایجاد تصادف گردد. از گذاشتن اشیای زیر صندلی‌های جلو خودداری کنید.

⚠ هشدار!

صاف نمودن صندلی

موقع برگرداندن پشتی صندلی به وضعیت ایستاده یا قائم، آن را گرفته و به آرامی به حالت عمومی برگردانید و مطمئن شوید که سرنشینان اطراف صندلی حضور ندارند. اگر پشتی صندلی بدون کنترل و جازدن برگردد، ممکن است از جای خود خارج شود و سبب تصادف و یا ایجاد آسیب‌های جانی شود.

⚠ هشدار!

مسئولیت راننده در قبال سرنشینان صندلی جلو

رانندگی در حالتی که صندلی جلو متعلق به سرنشین خوابانده شده باشد بسیار خطرناک است و می‌تواند منجر به آسیب‌های جانی شود. در این وضعیت باسن سرنشین از روی صندلی در رفته و کمربند فشار زیادی را به ناحیه شکم وارد می‌کند. آسیب‌های داخلی کشنده و یا جدی در این وضعیت حتمی است. راننده باید همواره به سرنشین جلو توصیه کند تا پشتی صندلی را در وضعیت عمودی نگه دارد.

⚠ هشدار!

صندلی راننده

- هرگز در هنگام حرکت، صندلی را تنظیم نکنید. این کار می‌تواند سبب از دست رفتن کنترل و تصادفات منجر به مرگ و جراحات‌های جدی و یا آسیب‌های جانی شود.
- اجازه ندهید که چیزی بر سر راه حرکت پشتی صندلی باشد. گذاشتن وسایل در پشت صندلی و یا به هر نحوی می‌تواند مانع جا خوردن صحیح آن شده و در توقف‌های ناگهانی و یا تصادفات منجر به آسیب‌های جدی و کشنده می‌شود.
- همیشه در هنگام رانندگی و یا نشستن در خودرو به‌عنوان سرنشین پشتی صندلی را به حالت عمودی در آورید و قسمت دو نقطه‌ای کمربند را از پایین شکم رد کنید. این وضعیت بهترین حالت برای در امان ماندن در هنگام تصادف است.
- برای جلوگیری از باز شدن غیر ضروری ایربگ و یا آسیب‌های ناشی از آن، همیشه با فاصله از غربیلک کنترل خودرو را انجام دهید. توصیه می‌شود که حداقل ۲۵ سانتی‌متر بین مرکز فرمان و سینه راننده فاصله باشد.

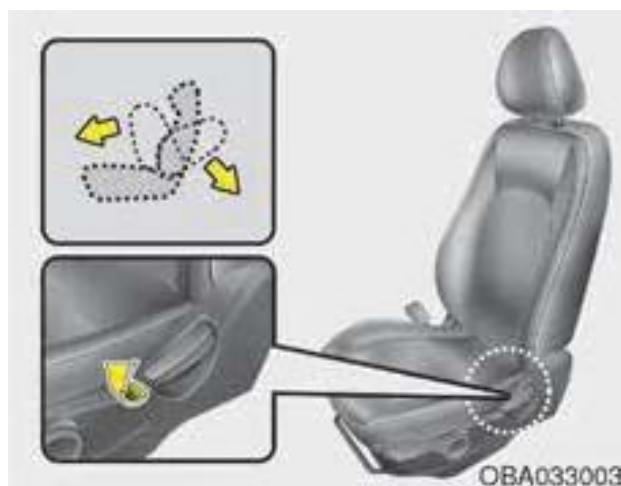

تنظیم پشتی صندلی

برای خواباندن پشتی صندلی:

۱. اندکی به جلو خم شده و اهرم تنظیم پشتی را بالا بکشید.
۲. به دقت به پشتی تکیه داده و تا موقعیت دلخواه آن را کج کنید.
۳. اهرم یا دستی را رها کرده و مطمئن شوید که پشتی صندلی قفل شده است (برای قفل شدن صندلی، اهرم باید به وضعیت اولیه خود بازگردد).

۲. صندلی را به سمت موقعیت دلخواه حرکت دهید.
 ۳. دسته را رها کرده و مطمئن شوید که صندلی در مکان مورد نظر قفل شده است.
- بدون استفاده از اهرم سعی کنید صندلی را به عقب و یا جلو حرکت دهید. اگر صندلی حرکت کرد، هنوز درست قفل نشده است.



تنظیم صندلی جلو

تنظیم عقب و جلو صندلی

برای تنظیم تشک صندلی و عقب و جلو نمودن آن اقدامات زیر را انجام دهید:

۱. دسته کشویی تنظیم صندلی را به سمت بالا بکشید و آن را نگه دارید.



⚠ هشدار!

برای کاهش خطر آسیب‌های جدی و یا مرگ در تصادفات، موقع تنظیم بخش گردنی (پشت سری) اقدامات زیر را انجام دهید:

- همیشه بخش گردنی (پشت سری)های تمامی سرنشینان را قبل از استارت خودرو تنظیم نمایید.
- هرگز اجازه ندهید که کسی روی صندلی بدون بخش گردنی (پشت سری) بنشیند.
- بخش گردنی (پشت سری)ها را به گونه‌ای تنظیم کنید که قسمت وسط بخش گردنی (پشت سری)ها در ارتفاعی یکسان با ارتفاع قسمت بالای چشمان سرنشین باشد. (نمودار زیر را ملاحظه کنید)



- هرگز موقع حرکت خودرو، بخش گردنی (پشت سری) صندلی راننده را تنظیم نکنید.
- بخش گردنی (پشت سری) را در نزدیک‌ترین وضعیت ممکن به بخش پشت سری (گردنی) سرنشین تنظیم کنید. هرگز از تشک صندلی استفاده نکنید که بدن را از پشتی صندلی دور نگه می‌دارد.

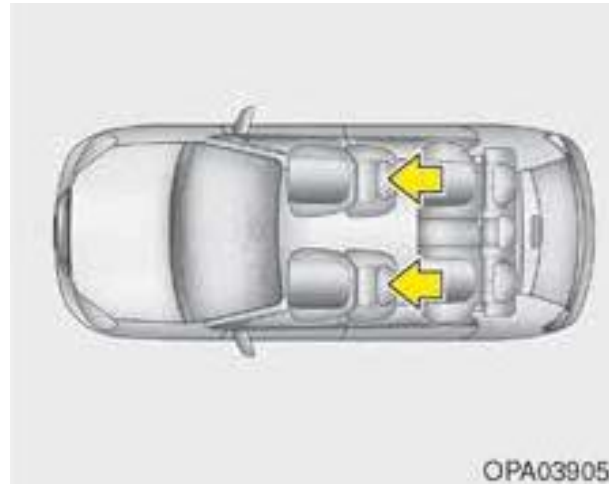

OPA039052

گردنی (پشت سری) صندلی

صندلی‌های راننده و سرنشین جلو دارای گردنی (پشت سری) هستند تا ایمنی و راحتی بیشتری برای آن‌ها ایجاد نماید.

گردنی (پشت سری) نه تنها راحتی و امنیت را برای سرنشینان جلو عقب فراهم می‌کند بلکه از سر و گردن آن‌ها در صورت بروز تصادف محافظت می‌نماید.

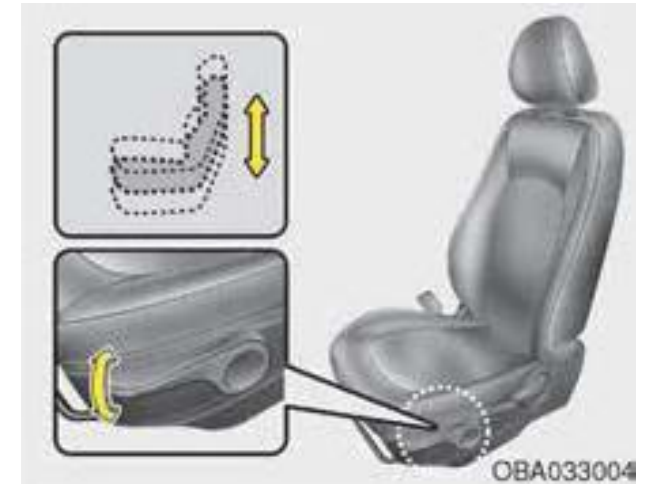

OBA033004

تنظیم ارتفاع تشک صندلی (تشک صندلی راننده)

برای تغییر ارتفاع تشک صندلی، اهرم کنار صندلی را به بالا یا پایین حرکت دهید.

- برای پایین آوردن تشک صندلی، اهرم کنار صندلی را چند بار به سمت پایین فشار دهید.
- برای بالا آوردن تشک صندلی، اهرم را چند بار به سمت بالا بکشید.



اگر پشتی صندلی را با گردنی و تشک بالا آمده به سمت جلو بخواهائید، گردنی ممکن است با آفتاب‌گیر و یا دیگر بخش‌های خودرو تماس پیدا کند.



تنظیم ارتفاع گردنی (پشت سری) (بالا و پایین کردن آن)

برای افزایش بخش گردنی (پشت سری)، آن را تا وضعیت مطلوب (۱) به بالا بکشید. برای پایین آوردن بخش گردنی (پشت سری)، کلید (۲) رهاسازی روی پایه بخش گردنی (پشت سری) را فشار داده و نگهدارید و گردنی را تا وضعیت مطلوب (۳) پایین بیاورید.



تنظیم گردنی (پشت سری) به جلو و عقب

بخش گردنی (پشت سری) می‌تواند در سه وضعیت مختلف رو به جلو تنظیم شود و بدین منظور باید بخش گردنی (پشت سری) را تا دندان مطلوب جلو کشید. برای تنظیم بخش گردنی (پشت سری) در دورترین موقعیت عقبی، آن را کاملاً به دورترین نقطه جلو بکشید و سپس آن را رها کنید.



هر بار که کلید را فشار می‌دهید، تنظیمات دمای صندلی به صورت زیر عوض می‌شود:

OFF (M)
HIGH ()
MIDDLE ()
LOW () —

گرم کن صندلی به صورت پیش فرض موقع باز کردن سوئیچ، در وضعیت خاموش است.

نکته!

وقتی گرم کن صندلی روشن است، بخاری صندلی خاموش می‌شود و یا براساس دمای صندلی در وضعیت خودکار قرار می‌گیرد.



گرم کن‌های صندلی‌ها (در صورت نصب)

در حین کار کردن موتور، کلیدها را فشار دهید تا صندلی راننده یا سرنشین جلو گرم شود. در آب و هوای معتدل و تحت شرایطی که نیاز به گرم کن صندلی نیست، کلیدها را در وضعیت OFF یا خاموش بگذارید.



باز کردن و بستن

برای باز کردن بخش گردنی (پشت سری)؛ گردنی را تا حد امکان بالا آورده و کلید رها ساز (۱) را در حین کشیدن گردنی به بالا (۲) فشار دهید. برای نصب مجدد گردنی، پایه‌های آن (۳) را در سوراخ‌های مربوطه گذاشته و در عین حال کلید یا ضامن (۱) را فشار دهید. سپس گردنی (پشت سری) را تا ارتفاع دلخواه تنظیم نمایید.

هشدار!

همیشه مطمئن شوید که گردنی (پشت سری) بعد از بستن، در جای خود قفل شده و آن را درست تنظیم نمایید.

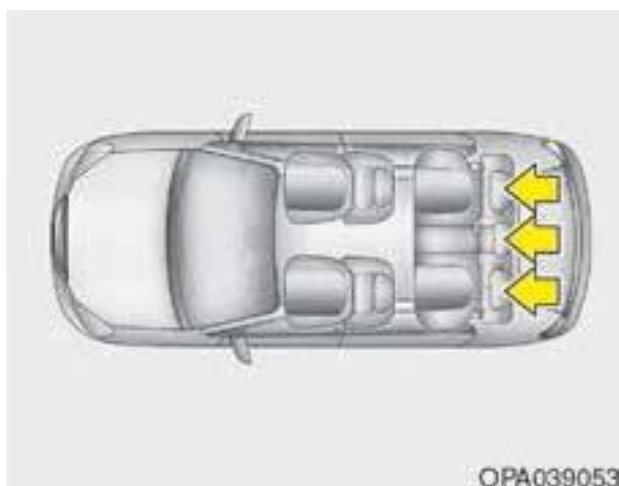

OPA039053

تنظیم صندلی عقب گردنی

صندلی‌های عقب دارای گردنی‌هایی هستند که برای ایمنی و راحتی سرنشینان لازم است. گردنی پشت سری) نه تنها راحتی ایجاد می‌کند بلکه از گردن و سر سرنشین هم در زمان تصادف محافظت می‌نماید.



OIA0330010

سینی زیر صندلی سرنشین (در صورت وجود)

برای باز کردن این سینی، سینی را به سمت بالا کشیده و خارج کنید.

⚠ هشدار!

مواد اشتعال پذیر

از گذاشتن فندک، کپسول گاز و یا دیگر مواد اشتعال زا و یا انفجاری در سینی خودداری کنید. این اقدام ممکن است در صورت گرم شدن خودرو برای مدت زیاد آتش بگیرند یا منفجر شوند.



OIA0330025

جیب صندلی (در صورت وجود)

جیب صندلی در پشت صندلی راننده و یا صندلی سرنشین جلو قرار دارد.

⚠ هشدار!

از گذاشتن اجسام سنگین یا تیز در جیب‌های صندلی‌ها خودداری کنید. در هنگام تصادف، این اشیاء می‌توانند به سرنشینان آسیب برسانند.

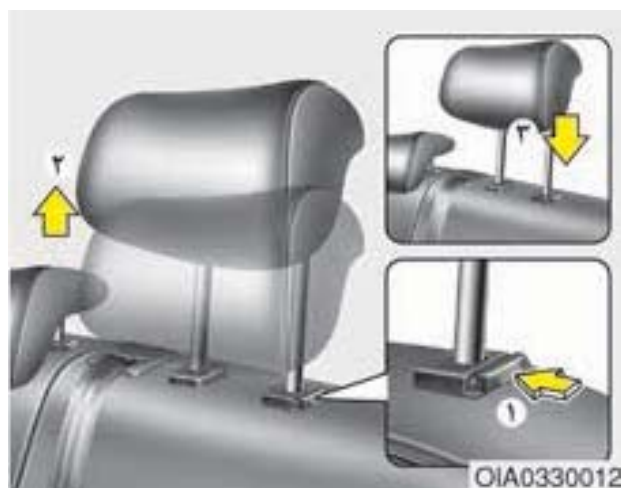

باز کردن و بستن

برای باز کردن بخش گردنی (پشت سری)؛ گردنی را تا حد امکان بالا آورده و کلید رها ساز (۱) را در حین کشیدن گردنی به بالا (۲) فشار دهید. برای نصب مجدد گردنی (پشت سری)، پایه‌های آن (۳) را در سوراخ‌های مربوطه گذاشته و در عین حال کلید یا ضامن (۱) را فشار دهید. سپس گردنی (پشت سری) را تا ارتفاع دلخواه تنظیم نمایید.



تنظیم ارتفاع بخش پشت سری (گردنی) (بالا و پایین کردن آن)

برای افزایش بخش پشت سری (گردنی)، آن را تا وضعیت مطلوب (۱) به بالا بکشید. برای پایین آوردن بخش پشت سری (گردنی)، کلید (۲) رها سازی روی پایه بخش پشت سری (گردنی) را فشار داده و نگهدارید و گردنی را تا وضعیت مطلوب (۳) پایین بیاورید.

هشدار !

همیشه مطمئن شوید که گردنی (پشت سری) بعد از بستن، در جای خود قفل شده و آن را درست تنظیم نمایید.

هشدار !

برای کاهش خطر آسیب‌های جدی و یا مرگ در تصادفات، موقع تنظیم بخش پشت سری (گردنی) اقدامات زیر را انجام دهید:

- همیشه بخش گردنی (پشت سری)های تمامی سرنشینان را قبل از استارت خودرو تنظیم نمایید.
- هرگز اجازه ندهید که کسی روی صندلی بدون بخش گردنی (پشت سری) بنشیند.
- بخش گردنی (پشت سری)ها را به گونه‌ای تنظیم کنید که قسمت وسط بخش گردنی (پشت سری)ها در ارتفاعی یکسان با ارتفاع قسمت بالای چشمان سرنشین باشد. (نمودار زیر را ملاحظه کنید)



- بخش گردنی (پشت سری) را در نزدیک‌ترین وضعیت ممکن به بخش گردنی (پشت سری) سرنشین تنظیم کنید. هرگز از تشک صندلی استفاده نکنید که بدن را از پشتی صندلی دور نگه می‌دارد.



۴. دو طرف ضامن پشتی صندلی را بکشید و آن را به سمت جلو خودرو خم کنید.

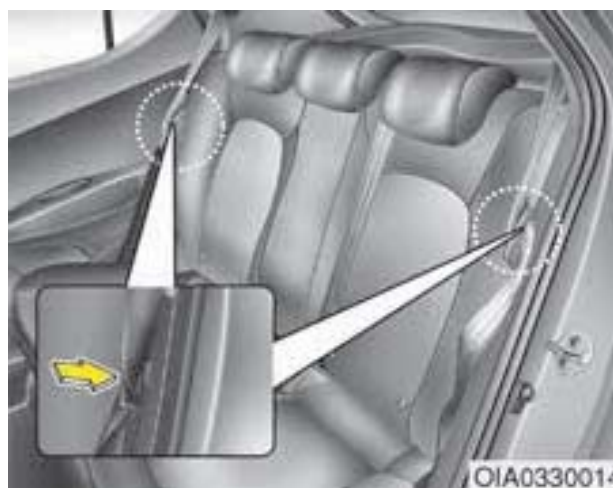

۲. گردنی (پشت سری) عقب را در پایین‌ترین وضعیت قرار دهید.
 ۳. کمربند ایمنی عقب را داخل سگک روی ستون جانبی قرار دهید. این کار مانع تداخل و مزاحمت کمربند در هنگام خواباندن صندلی می‌شود.

جمع کردن صندلی عقب (خواباندن)

پشتی صندلی‌های عقب را می‌توان خواباند تا اشیای بلند را حمل کرد و یا فضای صندوق بار خودرو را افزایش داد.

⚠ هشدار!

- هرگز اجازه ندهید که سر نشینان هنگام حرکت خودرو روی صندلی‌های خوابیده بنشینند زیرا وضعیت مناسبی نیست و کمربند در دسترس نیست. همچنین این کار می‌تواند در تصادفات و توقف‌های ناگهانی سبب جراحات‌های جدی و حتی مرگ شود.
- اشیای حمل شده در این قسمت نباید بلندتر از ارتفاع صندلی‌های جلو باشند زیرا در غیر این صورت در هنگام توقف ناگهانی یا تصادف به سمت جلو آمده و منجر به مرگ و یا جراحات جدی می‌شوند.

۱. پشتی صندلی جلو را در وضعیت قائم قرار دهید و در صورت لزوم صندلی جلو را به سمت جلو هل دهید.



۷. اهرم پشتی را به سمت بالا کشیده و پشتی را به سمت جلو خودرو خم کنید.



۶. تشک صندلی را در جهت فلش تصویر فوق حرکت دهید.



۵. بخش عقبی تشک صندلی (۲) را بالا بیاورید.

⚠ هشدار!

بارهای درون خودرو همیشه باید بسته باشند تا در توقف‌های ناگهانی و یا در تصادفات به بدنه خودرو برخورد نکنند و به سرنشینان خودرو آسیب نرسانند. از گذاشتن اشیا و وسایل روی صندلی‌های عقب اجتناب کنید زیرا نمی‌توان آن‌ها را بست و ممکن است در تصادفات و یا توقف‌های ناگهانی به سرنشینان برخورد نمایند.

⚠ هشدار!

موقع گذاشتن بار در خودرو و یا تخلیه آن، مطمئن شوید که خودرو خاموش است، گیربکس اتوماتیک در وضعیت P (پارک) قرار دارد و یا گیربکس دستی دنده در وضعیت دنده عقب است و یا روی دنده ۱ تنظیم شده و ترمز دستی کشیده شده است. عدم رعایت این موارد ممکن است سبب حرکت ناگهانی خودرو شود.

برای استفاده از صندلی عقب:

۱. پشتی را بالا آورده و به سمت عقب هل دهید تا زمانی که جا بخورد.
 ۲. مطمئن شوید که پشتی صندلی در جای خود قفل شده است.
- موقع برگرداندن پشتی به جای خود، کمربندها را هم در سر جای خود قرار دهید.

⚠ هشدار!

موقع برگردان پشتی صندلی عقب از وضعیت خوابیده به وضعیت قائمه، پشتی را نگه داشته و آن را به آرامی برگردانید. با فشار قسمت بالایی پشتی، مطمئن شوید که پشتی صندلی کاملاً در وضعیت قائمه قفل شده است. در صورت بروز تصادف و یا توقف ناگهانی، صندلی‌های قفل نشده می‌تواند سبب حرکت بار داخل صندوق به داخل اتاق شده و بروز جراحتهای جدی و یا حتی مرگ شود.

کمربندهای ایمنی

سیستم نگهدارنده کمربندهای ایمنی

⚠ هشدار!

- برای ایمنی هر چه بیشتر همواره موقع حرکت خودرو کمربند ایمنی خود را ببندید.
- کمربندها به ویژه در وضعیتی مؤثرتر هستند که صندلی در وضعیت عمودی یا قائمه باشد.
- کودکان زیر ۱۲ سال باید همیشه روی صندلی عقب با کمربند بسته حضور داشته باشند. هرگز اجازه ندهید که کودکان آزاد و بدون کمربند روی صندلی جلو باشند. اگر لازم است که کودکی با سن بیش از ۱۲ سال روی صندلی جلو بنشیند، باید کمربند خود را ببندد و صندلی باید تا حد امکان از داشبورد دور باشد.
- هرگز کمربند را از زیر بازو یا از پشت خود رد نکنید. درست نبستن کمربند در هنگام بروز تصادف سبب بروز جراحات های شدید می شود. کمربند باید از روی استخوان ترقوه شانه سر نشین رد شود. (ادامه دارد)

(ادامه)

- هرگز کمربند را به صورت پیچ خورده نبندید. این گونه کمربندها در هنگام تصادف از شما محافظت نمی کنند. مطمئن شوید که نوار کمربند صاف است و پیچ نخورده است.
- هر مجموعه کمربند باید تنها توسط یک سر نشین استفاده شود. هرگز در هنگامی که کودکی در آغوش دارید کمربند را نبندید.
- دقت کنید تا به وسایل و یا نوار کمربند آسیب نرسانید. اگر نوار و یا قطعات کمربند آسیب دید، آن را تعویض نمایید.

⚠ هشدار!

مجموعه کمربند ایمنی و کمربندهای ایمنی آسیب دیده درست کار نمی کنند. بنابراین همیشه در صورت بروز حالت های زیر، کمربند را عوض کنید:

- کمربند با نوار آسیب دیده، آلوده و یا نخ نما شده.
- کمربند با قطعات آسیب دیده.
- کمربندی که کلا در اثر تصادف سائیده شده است حتی اگر نوار و مجموعه آن سالم است.

⚠ هشدار!

هرگز کمربند را به گونه ای اصلاح یا دستکاری نکنید که وسایل تنظیم کمربند نتوانند قسمت شلی کمربند را بگیرند.

نکته!

- چراغ هشدار کمربند سرنشین جلو در کنسول وسط قرار دارد.
- حتی اگر کسی روی صندلی سرنشین جلو نباشد، چراغ هشدار کمربند ۶ ثانیه روشن می‌ماند.
- وقتی باری روی صندلی سرنشین جلو باشد، هشدار کمربند سرنشین جلو هم ممکن است فعال شود.
- رانندگی در وضعیت نادرست می‌تواند اثر نامطلوبی روی سیستم هشدار کمربند سرنشین بگذارد. راننده موظف است تا طبق این کتابچه، روش‌های صحیح بستن کمربند را به سرنشینان یادآوری نماید.

اگر با وجود هشدار همچنان کمربند را نبندید و با سرعت ۶ کیلومتر در ساعت حرکت کنید، در آن صورت چراغ هشدار کمربند چشمک خواهد زد تا وقتی که سرعت شما به زیر ۶ کیلومتر در ساعت برسد. اگر باز هم کمربند را نبندید و با سرعت بیش از ۲۰ کیلومتر در ساعت حرکت کنید، در آن صورت زنگ هشدار کمربند ۱۰۰ ثانیه به صدا درمی‌آید و چراغ هشدار مربوطه چشمک خواهد زد.

چراغ هشدار کمربند ایمنی سرنشین جلو

برای یادآوری به سرنشین جلو، چراغ‌های هشدار کمربند سرنشین جلو حدود ۶ ثانیه روشن می‌ماند و این اتفاق هر بار بعد از باز کردن سوئیچ رخ می‌دهد چه شما کمربند را بسته باشید یا نبسته باشد. اگر موقع باز بودن سوئیچ سرنشین جلو کمربند خود را نبسته باشد و یا بعد از باز شدن سوئیچ کمربند را باز کند، چراغ هشدار تا زمان بستن مجدد کمربند روشن می‌شود.

اگر همچنان کمربند را نبندید و سرعت بیشتر از ۹ کیلومتر در ساعت باشد، در آن صورت چراغ هشدار روشن شده چشمک خواهد زد تا وقتی که سرعت خودرو به زیر ۶ کیلومتر در ساعت برسد.

اگر همچنان کمربند را نبندید و با سرعت بیش از ۲۰ کیلومتر در ساعت حرکت کنید، بوق هشدار ۱۰۰ ثانیه روشن می‌شود و چراغ هشدار چشمک خواهد زد.

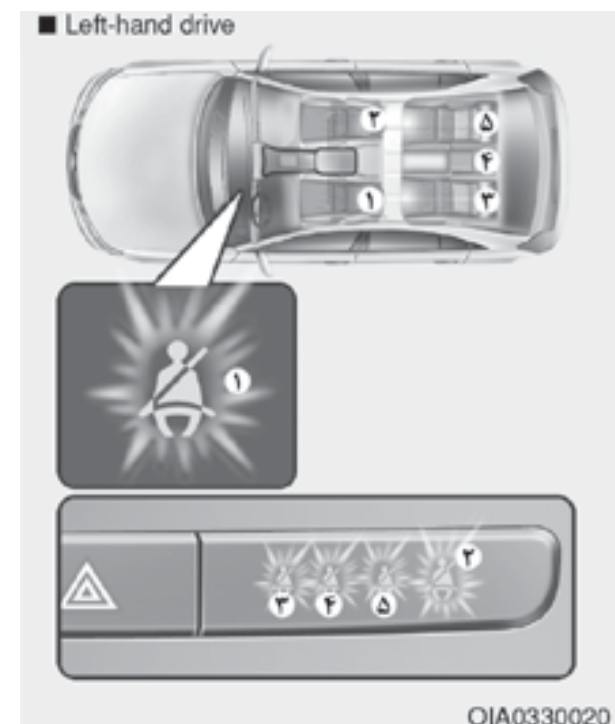

چراغ هشدار کمربند ایمنی

هشدار کمربند صندلی راننده

چراغ هشدار کمربند برای یادآوری عدم بستن کمربند به مدت حدود ۶ ثانیه روشن می‌شود. اگر کمربند صندلی راننده موقع روشن شدن خودرو بسته نباشد و یا بعد از روشن شدن کمربند باز شود، در آن صورت چراغ هشدار کمربند تا زمان بستن آن، روشن خواهد شد.

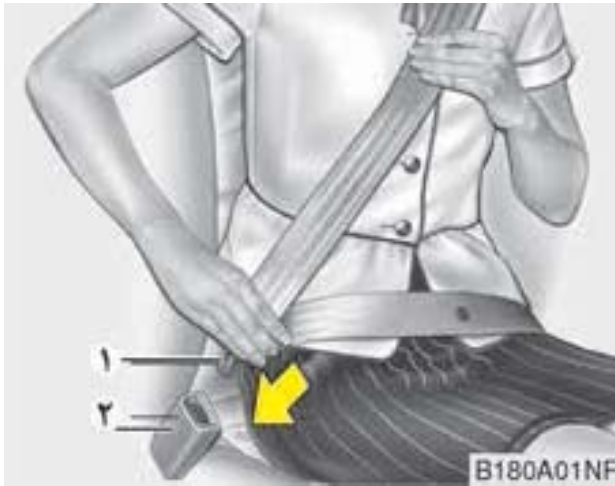

کمر بند سه نقطه‌ای و دو نقطه‌ای

برای بستن کمر بند به شرح زیر عمل کنید: کمر بند را از داخل بخش جمع‌کننده آن بیرون کشیده و زبانه فلزی (۱) را وارد سگک (۲) کنید. در این حالت زبانه با صدای تق در داخل سگک قفل می‌شود. بعد از آن که بخش شکمی کمر بند با دست تنظیم شود، طول کمر بند به صورت خودکار تنظیم می‌شود تا به خوبی به شکم شما بچسبد. اگر با کمر بند بسته، به آرامی به سمت جلو خم شوید، کمر بند شما را همراهی می‌کند و با شما حرکت می‌کند. اما در برخوردهای ناگهانی و یا توقف‌های شدید، کمر بند در جا قفل می‌شود. همچنین اگر شما بخواهید سریع به جلو خیز بردارید، کمر بند در جا قفل می‌شود.

اگر کمر بند صندلی عقب بسته باشد، چراغ هشدار بلافاصله خاموش خواهد شد.
اگر کمر بند ایمنی صندلی عقب در سرعت ۲۰ km/h باز شود، چراغ هشدار این صندلی ۳۵ ثانیه چشمک خواهد زد.
اما اگر کمر بند سرنشینان عقب در عرض ۹ ثانیه بعد از بستن دو بار بسته و باز شود، چراغ هشدار صندلی عقب فعال نمی‌شود.

نکته!

اگر نتوانید بخشی کافی از کمر بند را از جای خود بیرون بکشید، آن را سفت کشیده و رها کنید. بعد از رها شدن، کمر بند آزاد شده و شما می‌توانید آن را به آرامی بیرون بکشید.

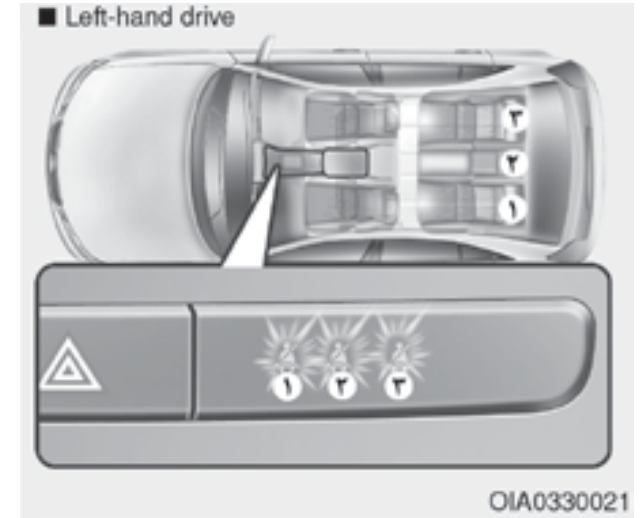

صندلی‌های عقب

اگر موقعی که کمر بند ایمنی صندلی سرنشین عقب بسته نیست، سوئیچ خودرو باز باشد (ولی خودرو روشن نباشد)، در آن صورت چراغ هشدار کمر بند تا زمان بستن آن روشن می‌ماند. اگر اتفاقات زیر رخ دهد، چراغ هشدار کمر بند ایمنی تقریباً ۳۵ ثانیه روشن می‌ماند:

- موقعی که کمر بند صندلی عقب بسته نیست، استارت بزنید.
- وقتی کمر بند سرنشین عقب بسته نیست، با سرعت بیش از ۹ km/h رانندگی کنید.
- در سرعت زیر ۲۰ km/h، کمر بند ایمنی صندلی عقب باز شود.

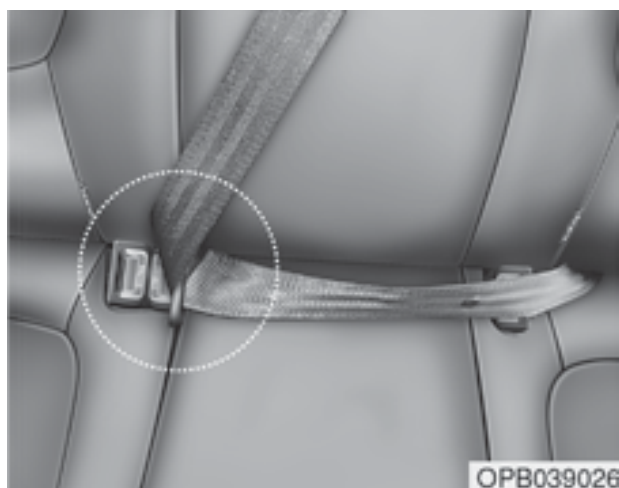

موقع استفاده از کمربند صندلی وسط عقب، سگک دارای علامت CENTER را استفاده کنید. (اگر خودروی شما دارای این کمربند باشد).

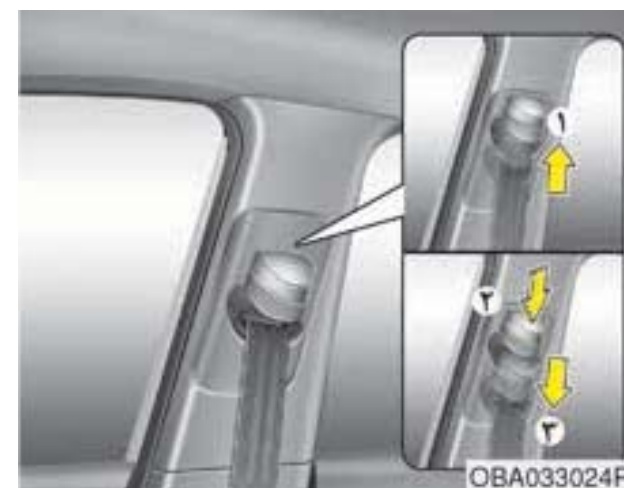

تنظیم ارتفاع (در صورت وجود)

شما می‌توانید ارتفاع قلاب کمربند شانه را در یکی از چهار وضعیت مختلف تنظیم کنید تا راحتی و ایمنی بیشتری برای شما ایجاد نماید. بخش شانه‌ای کمربند باید به گونه‌ای تنظیم شود که بین سینه و میانه شانه نزدیک‌تر به درب قرار گیرد و نباید از روی گردن شما عبور کند. برای تنظیم ارتفاع قلاب کمربند، تنظیم‌کننده ارتفاع را بالا و پایین کنید تا در وضعیت مناسب قرار گیرد. برای بالا آوردن تنظیم‌کننده ارتفاع، آن را به سمت بالا بکشید (۱) و برای پایین آوردن آن، آن را به پایین فشار دهید (۳) و در همین حال کلید تنظیم ارتفاع (۲) را فشار دهید. کلید را رها کنید تا قلاب در وضعیت موجود قفل شود. سعی کنید که تنظیم‌کننده ارتفاع را حرکت دهید تا مطمئن شوید که قفل شده و خارج نمی‌شود.

⚠ هشدار!

اگر کمربندهای صندلی‌ها درست جاگذاری نشده باشند، در آن صورت خطر جراحتهای جدی در هنگام تصادفات تشدید می‌شود.

برای تنظیم کمربند، اقدامات زیر را انجام دهید:

- بخش شکمی کمربند را در پایین‌ترین جای ممکن قرار دهید (روی کمر نباشد) تا به بدن بچسبد. این امر سبب می‌شود که استخوان‌های لگن شما نیروی برخورد را جذب کرده و خطر آسیب‌های داخلی کم می‌شود.
- یک بازوی خود را زیر بخش شانه‌ای کمربند قرار دهید و دیگری را روی کمربند بگذارید (مطابق شکل).

⚠ هشدار!

همیشه قلاب کمربند را در ارتفاع مناسب قفل کنید. هرگز کمربند ایمنی را از روی صورت خود عبور ندهید. درست جا نزدن کمربند می‌تواند در هنگام تصادف به بدن شما آسیب برساند و صدمات جانی به بار آورد.



(۱) پیش کشنده جمع کننده هدف از پیش کشنده جمع کننده آن است که اطمینان یابیم که کمربندهای سه نقطه ای سفت به قسمت فوقانی سرنشین می چسبند.

(۲) ابزار EFD

هدف از EFD آن است که اطمینان حاصل نماییم که کمربند دو نقطه ای به خوبی به قسمت تحتانی بدن بچسبد و از او در تصادفات شاخ به شاخ محافظت نماید. (در صورت نصب روی خودرو تنها برای راننده)

اگر سیستم موقع فعال بودن سیستم پیش کشنده، کشش شدیدی را بر روی کمربند صندلی راننده یا سرنشین احساس کند، محدودکننده نیروی داخل جمع کننده پیش کشنده، مقداری از نیروی کمربند ایمنی را کاهش خواهد داد (در صورت وجود).



کمربندهای پیش کشنده

خودروی شما مجهز به کمربندهای پیش کشنده در صندلی‌ها می‌باشد. هدف از پیش کشنده آن است که مطمئن شویم که کمربند به خوبی در برخوردهای از جلو به بدن سرنشین چسبیده است. کمربندهای پیش کشنده در تصادفاتی فعالی می‌شوند که در آن برخورد و تصادف از جلو به اندازه کافی شدید است.

وقتی خودرو ناگهان متوقف می‌شود، یا اگر سرنشینان سعی کنند که به سرعت به جلو خیز بردارند، قرقره یا جمع کننده کمربند در جا قفل می‌شود. در تصادفات خاص از جلو، پیش کشنده فعال می‌شود و کمربند را به بدن سرنشین سفت می‌کند.



باز کردن کمربند

دکمه آزاد کننده (۱) روی سگک را فشار دهید. بعد از آزاد شدن کمربند، نوار آن باید به صورت خودکار به جای خود برگردد. اگر این اتفاق رخ ندهد، کمربند را کنترل نموده و مطمئن شوید که پیچ نخورده است و سپس مجدداً تلاش کنید.

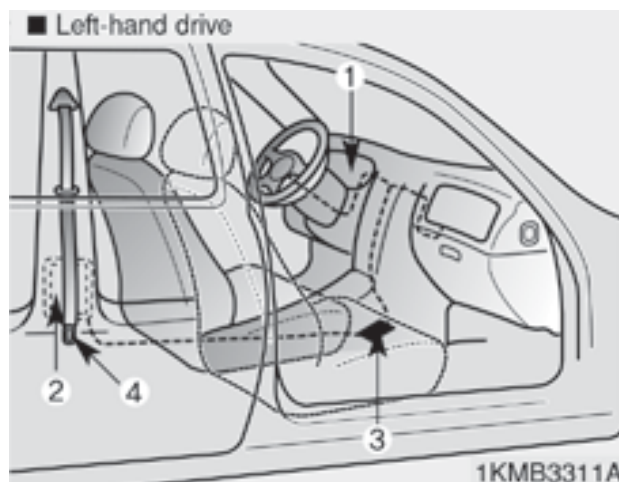

سیستم کمربند ایمنی پیش کشنده از اجزای اصلی زیر تشکیل شده است که مکان‌های آن‌ها روی شکل فوق نمایش داده شده است:

۱. چراغ هشدار کیسه هوای SRS
 ۲. مجموعه پیش کشنده جمع کننده
 ۳. ماژول کنترل SRS
 ۴. ابزار EFD*
- *: اگر این ویژگی روی خودرو نصب باشد، فقط راننده.

(ادامه)

- استفاده نادرست از مجموعه کمربندهای پیش کشنده و عدم توجه به هشدارهای مربوط به بازرسی و یا دستکاری، تعویض و یا تعمیر آن سبب می‌شود که کمربند درست کار نکند و یا به صورت ناخواسته فعال شود و به افراد داخل آن آسیب برساند.
- اگر خودرو یا کمربند ایمنی پیش کشیده باید تعویض شود حتماً به نمایندگی مجاز کرمان موتور مراجعه نمایید.

هشدار!

- پیش‌کشنده‌ها یکبار مصرف هستند و بعد از تصادف باید کمربندهای پیش‌کشنده را تعویض نمود. تمامی کمربندهای هم نوع باید بعد از سایش در اثر تصادف تعویض شوند.
- مکانیزم‌های مجموعه کمربند پیش‌کشنده در زمان فعال‌سازی داغ می‌کند. بنابراین نباید تا چند دقیقه بعد از فعال شدن به مجموعه‌های کمربند ایمنی پیش‌کشنده دست بزنید.
- هرگز به مجموعه‌های کمربند پیش‌کشنده ضربه نزنید.
- هیچ وقت خودتان کار بازرسی، سرویس و یا تعمیر و تعویض پیش‌کشنده را انجام ندهید. این کار باید توسط نمایندگی مجاز شرکت کرمان موتور انجام شود.
- سعی نکنید که سیستم کمربند پیش‌کشنده را به شیوه‌های دیگر سرویس یا تعمیر کنید.

(ادامه دارد)



نکته !

- سنسور فعال کننده کیسه هوای SRS به کمربندهای پیش کشنده متصل است. چراغ هشدار کیسه هوا روی داشبورد بعد از باز شدن سوئیچ، حدود ۶ ثانیه روشن می ماند و سپس خاموش می شود.
- اگر پیش کشنده درست کار نکند، چراغ هشدار در صورت معیوب نبودن کیسه هوای SRS هم فعال می شود. اگر چراغ هشدار روشن نشود، در آن صورت وقتی روشن می شود که خودرو شروع به حرکت می کند و توصیه می کنیم که کمربندهای ایمنی پیش کشنده و یا کیسه هوای SRS هرچه سریع تر در نمایندگی مجاز شرکت کرمان موتور بازرسی شوند.

نکته !

- کمربندهای ایمنی پیش کشنده صندلی سرنشین عقب و یا جلو صندلی راننده نه تنها ممکن است در تصادفات شاخ به شاخ فعال شوند بلکه در تصادفات جانبی نیز می توانند فعال می شوند.
- وقتی که کمربندهای ایمنی پیش کشنده فعال می شوند، صدای بلندی از آنها شنیده می شود و گرد و غبار ریزی ایجاد می شود که ممکن است در نگاه اول به شکل دود در محل سرنشینان به نظر آید. این گرد و غبار عادی است و خطری متوجه سرنشینان خودرو نیست.
- این غبار با وجود غیر سمی بودن می تواند سبب ایجاد حساسیت های پوستی شود و نباید برای مدت زیادی استنشاق گردد. بعد از تصادفی که در آن کمربندهای ایمنی پیش کشنده فعال می شوند، سرو صورت و نقاط در معرض بدن خود را بشوئید.

دیگر اقدامات ایمنی در مورد کمربندی

ایمنی

استفاده از کمربند ایمنی در زمان حاملگی

کمربند ایمنی باید در زمان حاملگی هم استفاده شود. بهترین راه برای محافظت از کودک درون شکم مادر محافظت از خودتان است و بستن کمربند راهی عالی برای محافظت از شماست. زنان حامله باید همیشه از کمربندهای ایمنی دو سه نقطه ای استفاده نمایند. بخش سه نقطه ای کمربندی را از بین سینه ها و دور از گردن رد کنید. قسمت دو نقطه ای کمربند باید از زیر شکم رد شود به گونه ای که به استخوان های لگن و باسن در تماس باشد.

هشدار !

برای کاهش خطر آسیب دیدگی و مرگ نوزادان متولد نشده در هنگام تصادف، هرگز بخش دو نقطه ای کمربند را از بالا و یا روی ناحیه باسن و شکم عبور ندهید.

استفاده از کمربند ایمنی در مورد کودکان و نوزادان

اغلب کشورها دارای مقرراتی برای استفاده از صندلی کودک هستند که بر اساس آن در هنگام مسافرت باید از صندلی کودک مصوب استفاده شود. سن استفاده از کمربند ایمنی به جای صندلی کودک در کشورهای مختلف متفاوت است و بنابراین باید بر اساس الزامات کشور خود و محل مسافرت عمل کنید. صندلی کودک باید طبق اصول روی صندلی عقب نصب شود. برای اطلاعات بیشتر به فصل مربوط به صندلی کودک در این کتابچه مراجعه شود.

هشدار!

همیشه از صندلی کودک مناسب برای نشستن کودکان و نوزادان استفاده کنید و صندلی را بر اساس قد و وزن نوزاد انتخاب کنید. برای کاهش خطر جراحت و مرگ کودکان و دیگر سرنشینان، هرگز موقع حرکت خودرو کودک را روی پاها و یا در آغوش نگیرید. تجربه نشان می‌دهد که نیروهای وارده در هنگام تصادف کودک را از دستان شما جدا می‌کند و او را به بدنه داخلی خودرو می‌کوبد.

استفاده از صندلی کودک دارای الزامات و استانداردهای ایمنی در صندلی عقب ضامن حفظ سلامتی کودک است. همیشه قبل از خرید صندلی کودک، مطمئن شوید که برچسب استانداردهای ایمنی کشورتان روی آن درج شده است. صندلی کودک باید بر اساس قد و وزن فرزند شما انتخاب شود. در پلاک و برچسب روی صندلی این اطلاعات درج شده است و برای کسب اطلاعات بیشتر در این زمینه به بخش صندلی کودک مراجعه نمایید.

هشدار!

- همیشه مطمئن شوید که کودکان کمربند را بسته و تنظیم کمربند هم درست است.
- هرگز اجازه ندهید که کمربند سه نقطه‌ای با صورت و گردن کودک در تماس باشد.
- اجازه ندهید که بیش از یک نفر از یک کمربند استفاده کند.

نوجوانان و کمربند ایمنی

کودکان زیر ۱۳ سال و نیز کودکانی که قد و وزن آنها امکان استفاده از صندلی کودک را نمی‌دهد باید از صندلی عقب استفاده کرده و کمربند ایمنی مخصوص صندلی عقب را ببندند. کمربند باید از بالای ران عبور کرده و به شانه و سینه بچسبد تا ایمنی فرد را حفظ کند. هر از چندگاهی کمربند را کنترل کنید زیرا تکان‌ها و حرکات کودک ممکن است سبب جابه‌جایی کمربند شود. در تصادفات، اگر کودک کمربند خود را بسته باشد به خوبی محافظت می‌گردد و ایمنی قابل توجهی دارد. صندلی کودک و یا کمربند صندلی عقب ابزارهای مناسب برای حفظ ایمنی کودکان شما هستند. کودکان با سن بالای ۱۳ ساله که روی صندلی جلو می‌نشینند باید از کمربند ایمنی آن استفاده کنند و صندلی هم باید به اندازه کافی عقب آمده باشد. اگر بخش سه نقطه‌ای صندلی با صورت و یا گردن کودک در تماس بود، در آن صورت کودک را به مرکز خودرو نزدیک‌تر کنید و اگر هنوز هم کمربند از این دو ناحیه عبور می‌کند، کودک باید از صندلی عقب استفاده کند.



استفاده از کمربند ایمنی و افراد مجروح

موقع جابه‌جا نمودن یک فرد مجروح با خودرو، حتماً کمربند او را ببندید. از پزشک مخصوص او دستورات لازم در این زمینه را سوال کنید.

هر کمربند مخصوص یک نفر است

هرگز نباید دو نفر (حتی اگر یکی از آنها کودک است) از یک کمربند استفاده کنند. این کار سبب افزایش شدت جراحات در صورت تصادف می‌شود.

خوابیدن روی صندلی خوابیده و ایمنی کمربند

خوابیدن در خودرو در حال حرکت خودرو می‌تواند بسیار خطرناک باشد. خواباندن صندلی سبب می‌شود که کارایی کمربند و کیسه هوا به شدت کم شود.

کمربندها باید به بدن شما بچسبند تا درست کار کنند. در صورت تصادف در حالت خوابیده، برخورد شما به کمربند (به علت نچسبیدن آن به بدن) می‌تواند سبب آسیب به گردن و جراحات دیگر شود.

هرچه صندلی بیشتر خوابیده باشد، احتمال لیز خوردن فرد از روی صندلی و در رفتن از زیر کمربند زیاد است و گردن سر نشین به کمربند برخورد می‌کند.

مراقبت از کمربند ایمنی

سیستم‌های کمربند ایمنی هرگز نباید دمونتاز شوند و یا دخل و تصرفی در آنها صورت گیرد. به علاوه باید مطمئن شد که کمربند و قطعات آن در اثر گیر کردن لای درب، لولاهای صندلی‌ها و دیگر موارد استفاده نادرست، آسیب نبینند.

بازرسی دوره‌ای کمربند

تمامی کمربندها باید به صورت دوره‌ای از نظر وجود سایش، یا آسیب دیدگی از هر نوعی بازرسی و قطعات آسیب‌دیده آن در سریع‌ترین زمان ممکن تعویض گردد.

تمیز و خشک نگه‌داشتن کمربند ایمنی

کمربند باید همیشه تمیز و خشک باشد. برای شستشوی کمربند از محلول آب و صابون ملایم استفاده کنید. هرگز برای شستن کمربند از شوینده‌های قوی استفاده نکنید و از چلانیدن و رنگ زدن آن اجتناب کنید زیرا ممکن است بافت پارچه‌ای آن را تخریب کرده و کارایی آن را کم کنند.

چه زمانی کمربندها را تعویض کنیم؟

کل مجموعه کمربند ایمنی باید بعد از تصادف خودرو تعویض شود. تعویض کمربند بعد از تصادف خودرو الزامی است حتی اگر آسیب عمده‌ای ندیده باشد. توصیه می‌کنیم که در این موارد به نمایندگی مجاز شرکت کرمان موتور مراجعه نمایید.

هشدار!

- هرگز با صندلی خوابیده رانندگی نکنید.
- خواباندن صندلی احتمال ضربات کشنده در زمان تصادف و توقف‌های ناگهانی را افزایش می‌دهد.
- راننده و سر نشینان باید همیشه به پشتی صندلی خود تکیه دهند و پشتی صندلی هم باید قائمه باشد.

صندلی کودک

جای کودکان همیشه صندلی عقب است

⚠ هشدار!

همیشه کودکان را در صندلی عقب با صندلی مخصوص کودک سوار کنید مگر این که کیسه هوای صندلی سرنشین جلو غیر فعال شده باشد.

کودکان در هر سنی که باشند در صندلی عقب ایمنی بهتری دارند. کودک روی صندلی جلو در هنگام تصادف در اثر باز شدن کیسه هوا به شدت آسیب می بیند و یا حتی می میرد.

کودکان زیر ۱۳ سال باید همیشه در صندلی عقب باشند و باید از صندلی کودک استفاده کنند تا خطر آسیب دیدگی در تصادفات، توقف و یا مانورهای ناگهانی به حداقل برسد. آمار موجود نشان می دهد که کودکان با کمربند بسته و یا روی صندلی کودک در صندلی عقب، ایمنی زیادی دارند. کودکانی که امکان استفاده از صندلی کودک را ندارند باید از کمربند ایمنی استفاده نمایند.

قویا توصیه می کنیم که صندلی کودک را در عقب خودرو نصب کنید

نوزادان و بچه ها باید همیشه روی صندلی کودک مناسب بسته شده به صندلی عقب باشند که دستورالعمل های نصب و استفاده از آنها توسط سازنده ارائه می گردد.

⚠ هشدار!

عدم استفاده کودک از صندلی مخصوص امکان آسیب دیدگی و مرگ او را در هنگام تصادفات افزایش می دهد. همیشه موقع استفاده از صندلی کودک، به نکات زیر توجه نمایید:

- هرگز صندلی کودک را روی صندلی جلو نبندید.
- همیشه کودک را روی صندلی مخصوص خود در صندلی عقب خودرو سوار کنید.
- همواره از دستورات سازنده صندلی کودک برای نصب و استفاده از آن توجه کنید.

(ادامه دارد)

در اغلب کشورها قوانینی وجود دارد که بر اساس آن استفاده از صندلی کودک مصوب برای مسافرت کودکان الزامی است. در کشورهای مختلف قوانین متفاوتی برای سن استفاده از صندلی کودک و کمربند ایمنی وجود دارد و بنابراین شما باید از مقررات خاص کشور خود و یا کشوری که به آنجا مسافرت می کنید مطلع باشید.

صندلی کودک باید روی صندلی عقب نصب شود و همواره باید از صندلی کودک استفاده کنید که دارای الزامات استانداردهای ایمنی کشور شما می باشد.

صندلی کودک معمولا به گونه ای طراحی شده است که به وسیله کمربند به صندلی عقب بسته می شود و یا گاهی برای بستن آن از قلاب isofix و یا قلاب های فوقانی استفاده می شود.

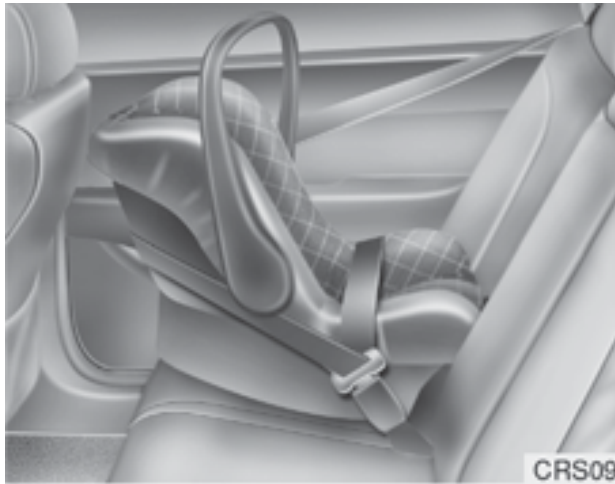

صندلی کودکانی رو به عقب

صندلی کودکانی رو به عقب پشت به قسمت پشتی صندلی جلو نصب می‌شوند و سیستم بستن آن‌ها کودک را در سر جای خود نگه می‌دارد و در مواقع تصادف، کودک را در صندلی نگه داشته و فشار وارد به گردن و مهره‌ها و نخاع را کم می‌کند. تمامی کودکان زیر یک سال باید همیشه روی این صندلی‌ها سوار شوند که انواع مختلف دارند: صندلی کودک مخصوص نوزاد که تنها به صورت رو به عقب استفاده می‌شود. سیستم‌های صندلی کودک قابل تبدیل یا ۳ در ۱ که معمولاً ارتفاع آن‌ها بیشتر بوده و برای وضعیت رو به عقب محدودیت وزنی دارند. این قبیل صندلی‌ها برای مدت طولانی کودک شما را رو به عقب نگه می‌دارند.

انتخاب صندلی کودک مناسب

موقع انتخاب صندلی کودک به نکات زیر توجه کنید:

- مطمئن شوید که صندلی از استانداردهای ایمنی کشور شما برخوردار است.
- صندلی کودک را بر اساس قد و وزن فرزند خود انتخاب کنید. در برچسب روی صندلی و دستورالعمل‌های استفاده از آن این اطلاعات وجود دارند.
- صندلی کودک را بر اساس شرایط محل قرارگیری در خودرو خود انتخاب نمایید.
- دستورالعمل‌های نصب و استفاده و هشدارهای ایمنی همراه صندلی را خوانده و رعایت کنید.

انواع صندلی‌های کودک

صندلی‌های کودک سه نوع دارند: صندلی رو به عقب، صندلی رو به جلو و صندلی‌های بوستر یا تقویتی. دسته‌بندی این صندلی‌ها بر اساس سن، قد و وزن کودک انجام می‌شود.

(ادامه)

- کودک خود را به درستی روی صندلی نشاند و کمربندهای آن را ببندید.
- هرگز از کریر نوزاد و یا صندلی‌های ایمنی کودکی که به روی پشتی صندلی عقب قلاب می‌شوند، استفاده نکنید. این صندلی‌ها در هنگام تصادف زیاد موثر نیستند.
- بعد از تصادف توصیه می‌شود که صندلی کودک، کمر بند ایمنی، قلاب‌های ISOFIX را به رویت نمایندگی مجاز شرکت کرمان موتور برسانید تا بازرسی شوند.

هشدار!

هرگز صندلی کودک را روی صندلی سرنشین جلو نصب نکنید. در این صورت ممکن است در هنگام تصادف به خاطر برخورد کیسه هوا صدمات جدی به کودک وارد شود و حتی ممکن است منجر به مرگ او شود.

صندلی تقویتی یا کمکی

این صندلی نوعی صندلی کودک است که برای بهبود هماهنگی با کمربند ایمنی خودرو طراحی شده است. یک صندلی کمکی یا تقویتی کمربند را به گونه‌ای نصب می‌نماید که به درستی روی بخش‌های قوی‌تر بدن کودک قرار گیرد. تا زمانی که کودک به اندازه کافی بزرگ نشده است تا از کمربند عادی خودرو استفاده نماید، همچنان از صندلی تقویتی یا کمکی استفاده کنید.

برای هماهنگ‌سازی کمربند با صندلی کمکی، بخش دو نقطه‌ای آن را از قسمت بالای ران رد کنید. بخش سه نقطه‌ای باید از روی شانه و سینه رد شود (نباید روی گردن و صورت باشد). کودک را با سن بالای ۱۳ سال باید همیشه کمربند خود را ببندند تا خطر آسیب‌های جانی در تصادفات، توقف و یا مانورهای ناگهانی خودرو به حداقل برسد.



صندلی کودک رو به جلو

صندلی‌های کودک رو به جلو کودک را با بستن در سر جای خود نگه می‌دارند و تا زمان رسیدن به قد و وزن تعیین شده توسط سازنده صندلی کودک، می‌توان از آن استفاده نمود. بعد از آن که کودک بزرگ‌تر شد وقت آن است که از صندلی بوستر یا تقویتی استفاده نمود.

تا زمانی که کودک شما شرایط و محدودیت‌های وزنی و قدی مندرج در استانداردهای صندلی‌های کودک دیگر را کسب نکرده است. همواره از صندلی رو به عقب استفاده کنید. به این ترتیب ایمنی کودک بهتر حفظ می‌شود. بعد از رشد کودک می‌توانید او را سوار صندلی‌های کودک رو به جلو دارای بست نمایید.



نصب صندلی کودک

⚠ هشدار!

قبل از نصب صندلی کودک همیشه موارد زیر را رعایت کنید:

- دستورالعمل‌های سازنده صندلی را خوانده و از آن تبعیت کنید.
- عدم توجه به استانداردها و دستورالعمل‌های سازنده می‌تواند عواقب ناگواری به دنبال داشته باشد.

بعد از انتخاب صندلی کودک مناسب و اطمینان از امکان نصب آن در عقب خودرو، اکنون می‌توانید صندلی را بر اساس دستورالعمل‌های سازنده نصب کنید. برای نصب صندلی کودک سه مرحله وجود دارد:

- **صندلی کودک را به صورت صحیح به خودرو ببندید.**
انواع صندلی کودک باید به کمک قسمت سه نقطه‌ای کمربند و یا قلاب و یا ISOFIX به صندلی بسته شوند.

- مطمئن شوید که صندلی کودک سفت بسته شده است. بعد از بستن صندلی کودک به خودرو، آن را به جلو و عقب فشار دهید و بکشید تا مطمئن شوید که به خوبی به صندلی خودرو چسبیده است. صندلی کودک که با کمربند به صندلی عقب بسته شده است باید تا حد امکان سفت شود. اما در هر حال اندکی حرکت جانبی صندلی طبیعی است.
- **بستن کودک روی صندلی کودک:** مطمئن شوید که کودک به خوبی و بر اساس دستورالعمل‌های سازنده صندلی، روی آن بسته شده است.

⚠ هشدار!

صندلی کودک در خودروی بسته می‌تواند بسیار گرم شود. برای جلوگیری از سوختگی، سطح صندلی و سگک‌ها را قبل از قرارگیری کودک در صندلی چک کنید.

اگر بخش پشت سری (گردنی) خودرو مانع نصب صندلی کودک شود، بخش پشت سری (گردنی) آن صندلی باید مجدداً تنظیم و یا کاملاً برداشته شود. برای نصب صندلی‌های کودک در تمامی موقعیت‌های تنظیم باید صندلی جلو را با پشتی قائم به سمت عقب آورده و در این حالت صندلی نباید از ستون B بیشتر عقب برود.

⚠ هشدار!

توصیه می‌شود که صندلی کودک را در صندلی عقب نصب کنید حتی اگر کلید روشن / خاموش ایربگ در وضعیت خاموش باشد. برای اطمینان از ایمنی کودک خود باید موقعی که مجبور به نصب صندلی او در جلو هستید، ایربگ را غیر فعال کنید.

تناسب موقعیت صندلی‌ها با کمربندهای دارای کمربند دسته یونیورسال بر اساس مقررات ECE

از صندلی کودک استفاده کنید که رسماً تایید شده است و برای کودک شما مناسب است. برای استفاده از صندلی‌های کودک از جدول زیر استفاده کنید.

■ ۵ سر نشین

گروه سنی	محل نشستن		
	صندلی وسط عقب	صندلی عقب سمت راست یا چپ	صندلی سر نشین جلو
0: تا ۱۰ کیلوگرم	U	U	U
0+: تا ۱۳ کیلوگرم	U	U	U
I: ۹ تا ۱۸ کیلوگرم	U	U	U
II: ۱۵ تا ۲۵ کیلوگرم	U	U	U
III: ۲۲ تا ۳۶ کیلوگرم	U	U	U

■ ۴ سر نشین

گروه سنی	محل نشستن	
	صندلی وسط عقب	صندلی سر نشین جلو
0: تا ۱۰ کیلوگرم	U	U
0+: تا ۱۳ کیلوگرم	U	U
I: ۹ تا ۱۸ کیلوگرم	U	U
II: ۱۵ تا ۲۵ کیلوگرم	U	U
III: ۲۲ تا ۳۶ کیلوگرم	U	U

U: مناسب برای دسته یونیورسال صندلی‌های کودک تایید شده در این گروه وزنی
 X: محل صندلی برای این گروه سنی مناسب نیست



علائم قلاب‌های ISOFIX در روی تشک صندلی‌های راست و چپ قرار دارند و محل نصب قلاب‌های ISOFIX را در خودرو نشان می‌دهند (به فلش‌های روی شکل توجه کنید).

هر دو صندلی راست و چپ عقب مجهز به یک جفت قلاب ISOFIX و نیز قلاب‌های فوقانی آن در پشت صندلی‌ها هستند.

(صندلی‌های کودک با تاییدیه عمومی ECE-R44 و یا ECE-R129 باید مجهز به قلاب‌های متصل به نقطه قلاب باشند که در پشت صندلی‌ها قرار دارد).

قلاب‌های ISOFIX بین پشتی صندلی و تشک صندلی‌های سمت راست و چپ عقب خودرو قرار دارند.

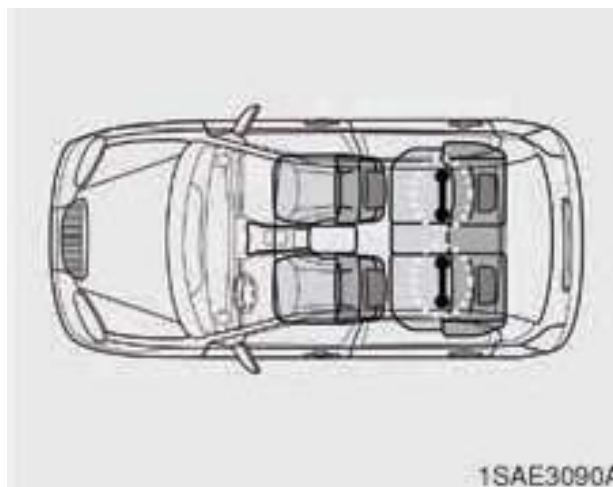

قلاب‌بندی ISOFIX در سمت راست و چپ صندلی‌های عقب قرار دارد که مکان‌های آن‌ها در شکل فوق نمایش داده شده است. برای صندلی وسطی عقب قلاب ISOFIX تعبیه نشده است.

هشدار!

سعی نکنید که صندلی کودک را با استفاده از قلاب‌بندی ISOFIX در صندلی وسط نصب کنید. این صندلی قلاب ISOFIX ندارد. استفاده از قلاب‌های صندلی‌های بغل می‌تواند به قلاب‌بندی آسیب برساند و این در هنگام تصادف آسیب‌های جدی جانی و حتی مرگ به دنبال دارد.

قلاب ISOFIX و قلاب فوقانی (سیستم ISOFIX) برای کودکان

سیستم ISOFIX در زمان رانندگی و در تصادفات صندلی کودک را سر جای خود نگه می‌دارد. این سیستم به گونه‌ای طراحی شده است که نصب صندلی کودک راحت‌تر شود و امکان نصب نادرست صندلی کودک را کمتر می‌کند. سیستم ISOFIX از قلاب‌هایی در خودرو و بست‌هایی روی صندلی استفاده می‌کند. سیستم ISOFIX نیاز به استفاده از کمربند برای بستن صندلی کودک در صندلی‌های عقب را رفع می‌کند. قلاب‌های ISOFIX میله‌های فلزی هستند که در داخل خودرو نصب می‌شوند و برای هر موقعیت صندلی ISOFIX دو قلاب در پایین هم وجود دارند که صندلی کودک را با بست‌های پایینی جفت می‌کنند.

برای استفاده از سیستم ISOFIX در خودرو خود، باید صندلی کودک با بست‌های ISOFIX داشته باشید. (سیستم صندلی کودک - ISOFIX را تنها در صورتی می‌توان نصب کرد که دارای گواهی عمومی یا خاص خودرو باشد که مطابق با الزامات ECE-R 44 و یا ECE-R 129 باشد).

سازنده صندلی کودک دستورالعمل‌های نحوه استفاده از صندلی همراه با بست‌ها را برای قلاب‌های پایین ارائه می‌نماید.

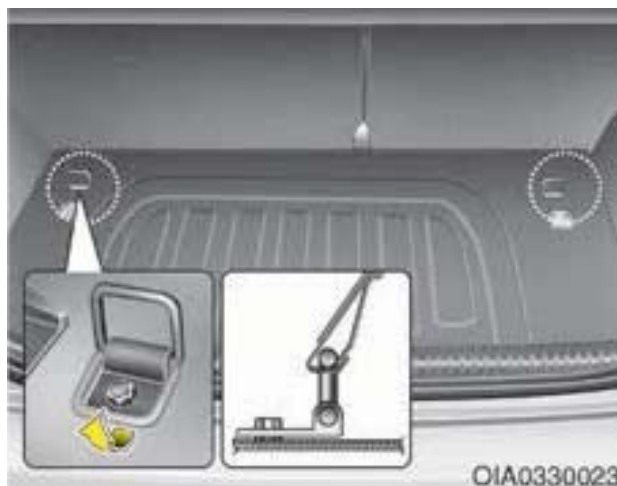

بستن صندلی کودک با سیستم قلاب فوقانی

ابتدا صندلی کودک را به قلاب‌های ISOFIX و یا کمر بند ببندید. اگر سازنده صندلی کودک استفاده از قلاب فوقانی را توصیه نماید در آن صورت قلاب فوقانی را به قلاب‌های پشت صندلی ببینید.

این علامت موقعیت قلاب را نشان می‌دهد.



⚠ هشدار!

موقع استفاده از سیستم ISOFIX به نکات ایمنی زیر توجه کنید:

- از تمامی دستورالعمل‌های سازنده برای سیستم صندلی کودک تبعیت کنید.
- برای جلوگیری از دسترسی کودکان و کشیدن و بازی با کمر بند های جمع نشده، تمامی کمر بند های باز عقب را بسته و نوار آن را پشت صندلی پنهان کنید. اگر نوار کمر بند دور گردن کودکان پیچیده شده و کمر بند بسته شود ممکن است سبب خفگی آن‌ها شود.
- هرگز بیش از یک صندلی را به یک قلاب نبندید. این امر می‌تواند سبب شود که قلاب یا بست‌ها شل یا شکسته شوند.
- همیشه بعد از تصادف سیستم ISOFIX را برای بازدید به نمایندگی مجاز شرکت کرمان موتور ببرید. تصادف می‌تواند به سیستم ISOFIX آسیب برساند و در هنگام بستن و نگه داشتن ایمن کودک، درست عمل نکند.

بستن صندلی کودک با سیستم‌های ISOFIX

برای بستن صندلی کودک دارای سیستم ISOFIX در هر کدام از صندلی‌های سمت چپ و راست عقب، به شرح زیر عمل کنید:

۱. سگک کمر بند را از قلاب بندی‌های ISOFIX دور کنید.
۲. اشیاء را از قلاب‌ها دور کنید زیرا این اشیاء اضافی می‌توانند از اتصال ایمن و قوی بین صندلی کودک و قلاب‌های ISOFIX جلوگیری کنند.
۳. صندلی کودک را روی صندلی عقب قرار دهید و سپس صندلی را بر اساس دستورالعمل‌های سازنده صندلی، به قلاب بندی‌های ISOFIX متصل نمایید.
۴. از دستورالعمل‌های سازنده صندلی کودک برای نصب صحیح و اتصال بست‌های ISOFIX روی صندلی کودک به قلاب‌های ISOFIX استفاده نمایید.



۲. قلاب فوقانی را به بست بالا متصل و سپس آن را براساس دستورالعمل‌های سازنده صندلی سفت کنید تا صندلی کودک به قدرت به صندلی عقب بچسبند.

۳. مطمئن شوید که صندلی کودک به خوبی به صندلی عقب چسبیده شده است و بدین منظور صندلی را به جلو و کنار بکشید.



برای نصب قلاب فوقانی:

۱. قلاب فوقانی صندلی کودک را از روی پشتی صندلی کودک رد کنید. قلاب فوقانی را از زیر پشت سری یا گردنی و بین پایه‌های آن رد کنید و یا قلاب را از روی پشتی صندلی رد کنید. مطمئن شوید که بستها در هم پیچیده نشده‌اند.

⚠ هشدار!

موقع نصب قلاب فوقانی اقدامات احتیاطی زیر را رعایت کنید:

- تمامی دستورالعمل‌های همراه صندلی کودک را خوانده و از آن‌ها پیروی کنید.
- هرگز بیش از یک صندلی را به قلاب تک متصل نکنید. این می‌تواند سبب شل شدن یا شکستن بست یا قلاب شود.
- قلاب فوقانی را به چیزی غیر از قلاب متناظر خود متصل نکنید در غیر این صورت درست کار نخواهد کرد.
- قلاب‌های صندلی کودک به گونه‌ای طراحی شده‌اند که در برابر بارهای وارده توسط صندلی با نصب صحیح مقاومت کنند.
- تحت هیچ شرایطی نباید از کمر بند یا بست‌های صندلی بزرگسالان استفاده کنید و یا از آن‌ها برای بستن اقلام و یا تجهیزات دیگر به خودرو، کمک بگیرید.

مناسب بودن هر موقعیت صندلی برای سیستم‌های صندلی کودک ISOFIX براساس مقررات ECE

موقعیت های ISOFIX خودرو				بست مورد استفاده	کلاس سایز	وزن کودک
صندلی وسط	صندلی پشت سر نشین در عقب خودرو	صندلی پشت راننده در عقب	سر نشین جلو			
-	X	X	-	ISO/L1	F	سبد بچه
-	X	X	-	ISO/L2	G	
-	IL	IL	-	ISO/R1	E	0 : تا ۱۰ کیلوگرم
-	IL	IL	-	ISO/R1	E	0+ : تا ۱۳ کیلوگرم
-	IL	IL	-	ISO/R2	D	
-	X	X	-	ISO/R3	C	
-	IL	IL	-	ISO/R2	D	1 : ۹ تا ۱۸ کیلوگرم
-	X	X	-	ISO/R3	C	
-	IUF+IL	IUF+IL	-	ISO/F2	B	
-	IUF+IL	IUF+IL	-	ISO/F2X	B1	
-	IUF+IL	IUF+IL	-	ISO/F3	A	

B - ISO/F2 : صندلی کودک نوپا روی به جلو با قد کمتر (قد ۵۶۰ میلی متر)
 B1 - ISO/F2X : صندلی کودک نوپای رو به جلو با شکل سطحی از نوع دوم و قد کم
 (۶۵۰ میلی متر)
 C - ISO/R3 : صندلی کودک نوپای رو به جلو تمام سایز
 D - ISO/R2 : صندلی کودک نوپای رو به جلو با اندازه کم
 E - ISO/R1 : صندلی کودک رو به عقب سایز نوزاد
 F - ISO/L1 : صندلی کودک رو به سمت چپ (سبد بچه)
 G - ISO/L2 : صندلی کودک رو به سمت راست (سبد بچه) سیستم‌های صندلی کودک
 پیشنهادی برای کشورهای اروپایی

IUF = مناسب برای سیستم‌های صندلی کودک رو به جلو ISOFIX دارای رده بندی عمومی و تایید شده برای استفاده در گروه وزنی.
 IL = مناسب برای صندلی کودک های ISOFIX مندرج در فهرست پیوست. این صندلی کودک ISOFIX در دسته «خودرو خاص»، «محدود شده»، «نیمه عمومی» قرار دارد.
 X = موقعیت ISOFIX برای صندلی ISOFIX در این گروه جرمی مناسب نیست و یا در این کلاس سایز مناسب نیست.

* کلاس‌های اندازه و بست‌های صندلی کودک ISOFIX
 A - ISO/F3 = صندلی کودک نوپای رو به جلو (قد ۷۲۰ میلی متر)



شماره گواهی ECE-R44	نوع بستن	سازنده	نام	بست	کلاس اندازه	گروه وزنی
E1 04301146	صندلی رو به عقب با پایه ISOFIX	Britax Romer	Baby Safe Plus	ISO/R1	E	گروه وزنی ۱-۰ (۰ تا ۱۳ کیلوگرم)
E1 04301133	صندلی رو به جلو با قلاب تحتانی ISOFIX خودرو + قلاب فوقانی	Britax Romer	Duo Plus	ISO/F2X	B1	گروه وزنی ۱ (۹ تا ۱۸ کیلوگرم)

اطلاعات سازنده صندلی کودک

<http://www.britax.com> Britax Römer

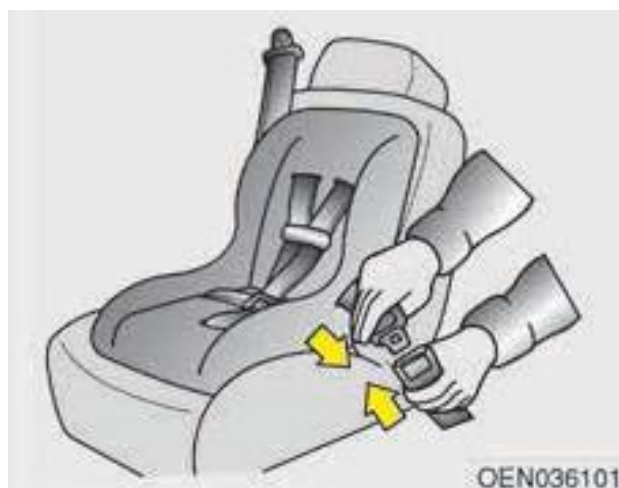

۲. زبانه کمربند سه نقطه‌ای را به سگک ببندید. معمولاً زبانه با صدای «تق» در سگک جا می‌خورد.

نکته!

کلیدرها ساز را به گونه‌ای نصب کنید که به راحتی در مواقع اضطراری به آن‌ها دسترسی داشته باشید.

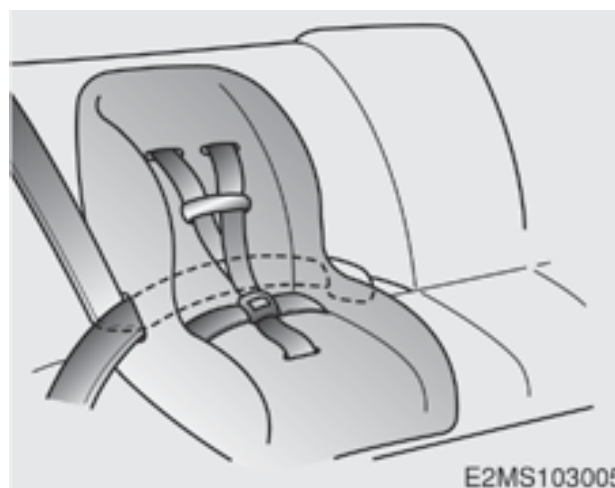

نصب صندلی کودک به کمربند سه نقطه‌ای

برای نصب صندلی کودک روی صندلی‌های عقب اقدامات زیر را انجام دهید.

۱. صندلی کودک را روی صندلی وسط عقب قرار داده و کمربند سه نقطه‌ای را براساس دستورالعمل سازنده، از داخل صندلی کودک رد کنید.
- مطمئن شوید که کمربند پیچ نخورده است.

بستن صندلی کودک با کمربند سه نقطه‌ای و یا کمربندهای سه و دو نقطه‌ای

موقعی که از سیستم ISOFIX استفاده نمی‌کنید، تمامی صندلی‌های کودک باید با کمربند سه نقطه‌ای و یا بخش سه نقطه‌ای کمربند به صندلی عقب بسته شوند.

هشدار!



همیشه صندلی کودک رو به عقب را در صندلی عقب نصب کنید. قرار دادن صندلی کودک رو به عقب در صندلی جلو می‌تواند در صورت برخورد با ایربگ سبب جراحات‌های جدی و یا مرگ شود.



۳. با کشیدن کمربند به سمت پایین صندلی کودک در حین وارد نمودن آن به جمع کننده کمربند، شلی کمربند را حذف کنید.
 ۴. صندلی کودک را بکشید و فشار دهید تا از سفت بودن جای آن مطمئن شوید.
- برای باز کردن صندلی کودک، کلید آزادسازی روی سگک را فشار داده و کمربند را از صندلی کودک خارج کنید.

ایربرگ‌ها - سیستم ایمنی کمکی

- (۱) کیسه هوای جلو راننده
- (۲) کیسه هوای جلو سرنشین*
* سرنشین جلو
- (۳) کیسه هوای جانبی*
- (۴) کیسه هوای پرده*
- (۵) کلید روشن و خاموش کردن کیسه هوای سرنشین جلو*

* : ممکن است خودرو شما فاقد این بخش باشد.

هشدار!

حتی در خودروهای مجهز به ایربرگ نیز شما و سرنشینان باید همیشه کمربندهای خود را ببندید تا خطر جراحت در صورت چپ کردن و یا تصادف به حداقل برسد.

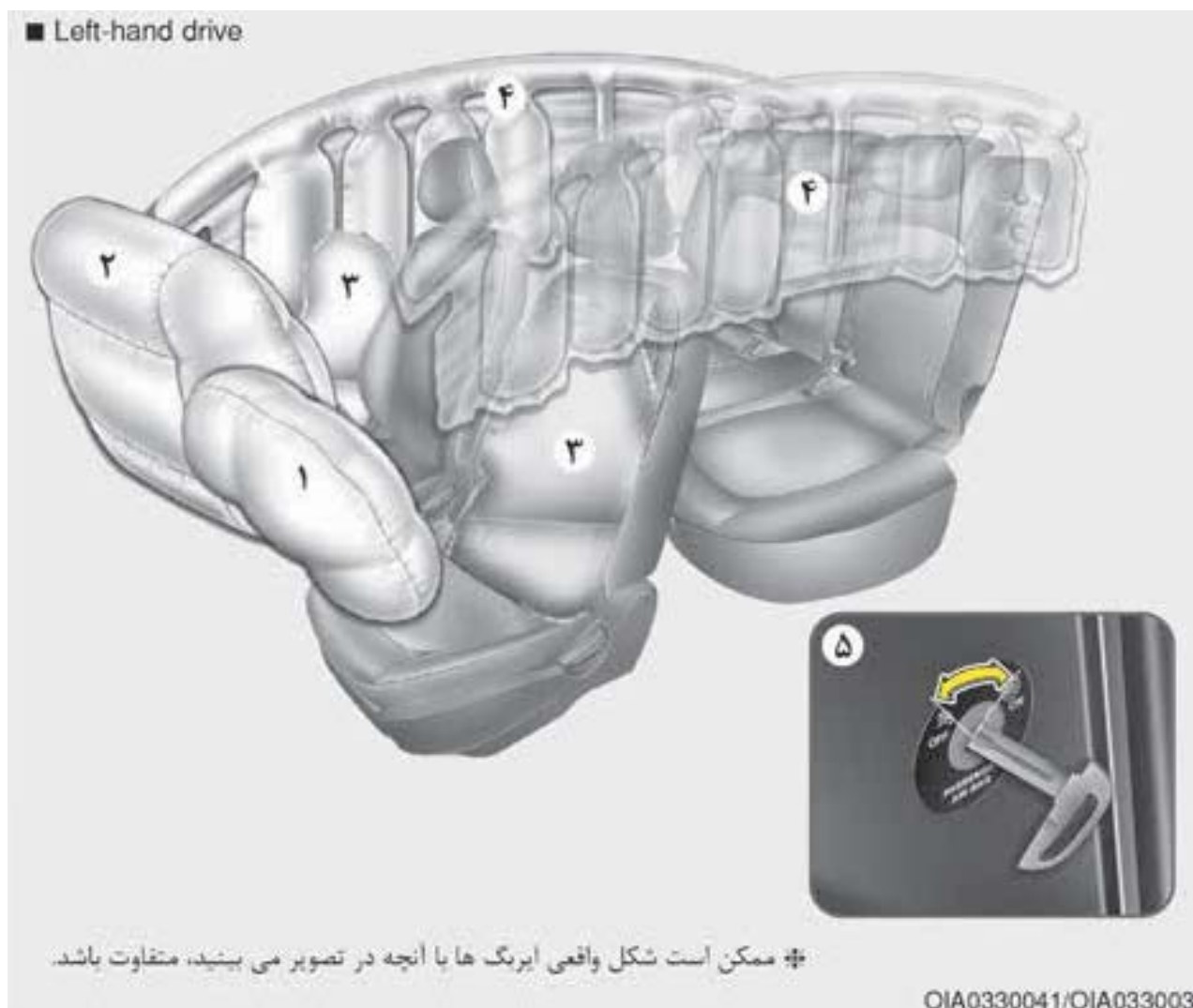



⚠ هشدار!

اقدامات احتیاطی ایمنی در رابطه با کیسه‌های هوا

همیشه از کمربند ایمنی و صندلی کودک استفاده کنید و همه در هر زمان و در هر مکانی باید آن‌ها را بسته باشند. حتی با وجود ایربگ هم شما در تصادفات کشته یا مجروح می‌شوید اگر کمربند را نبسته باشید.

هرگز کودک را روی صندلی یدک نصب شده در جلوی خودرو سوار نکنید مگر این که ایربگ غیر فعال شده باشد. کیسه هوای باز شده می‌تواند به شدت به کودک یا نوزاد برخورد کرده و سبب مرگ و یا مجروحیت او شود.

ABC - قویا توصیه می‌شود که همیشه کمربند کودکان زیر ۱۳ سال را بسته و در صندلی‌های عقب سوار کنید. عقب خودرو ایمن‌ترین مکان برای کودکان در هر سنی است. اگر کودک ۱۳ ساله و یا سن او بیشتر از ۱۳ سال است، باید روی صندلی جلو بنشیند و در این حالت باید کمربند ایمنی را بسته و باید صندلی تا حد امکان از داشبورد فاصله بگیرد.

تمامی سرنشینان باید در خودرو صاف بنشینند و پشتی صندلی آن‌ها نیز صاف باشد و در مرکز صندلی روی تشک قرار بگیرند و پاهای خود را باز کرده و کف پا را روی کف خودرو بگذارند تا وقتی که خودرو پارک و خاموش شود. اگر سرنشینی در زمان تصادف سر جای توصیه شده نباشد در آن صورت کیسه هوای باز شده می‌تواند به شدت با او برخورد کرده و سبب جراحات‌های کشنده و یا جدی شود.

راننده و سرنشینان خودرو هرگز نباید بدون ضرورت نزدیک به کیسه هوا لم داده یا بنشینند و یا به درب و کنسول وسط تکیه دهند.

صندلی خود را تا حد امکان از ایربگ‌های جلو دور کنید تا حدی که کنترل خودرو را از دست ندهید. توصیه می‌شود که حداقل بین مرکز غربیلک و سینه شما ۱۰ سانتی متر فاصله باشد.

این خودرو مجهز به سیستم ایربگ مکمل برای صندلی راننده، سرنشین و یا صندلی‌های عقب است.

ایربگ‌های جلو به گونه‌ای طراحی شده‌اند که مکمل کمربندهای سه نقطه‌ای باشند. برای این که این کیسه‌ها هوا بتوانند حفاظت کافی را فراهم نمایند، همیشه باید موقع رانندگی کمربند خود را ببندید. در صورت عدم بستن کمربند امکان جراحات‌های شدید و مرگ سرنشینان خودرو وجود دارد. ایربگ‌ها مکمل کمربندهای خودرو هستند اما نمی‌توانند جایگزین آن‌ها شوند. همچنین ایربگ‌ها در هر تصادفی باز نمی‌شوند و این کمربندهای ایمنی هستند که همیشه می‌توانند از شما محافظت نمایند.

⚠ هشدار!

برای کاهش خطر جراحات‌های جدی و یا مرگ ناشی از ایربگ‌های باز شده جلو، اقدامات احتیاطی زیر را انجام دهید:

- کمربند باید همیشه بسته باشد تا از سرنشینان حفاظت کرده و آن‌ها را سر جای خود نگه دارد.
- تا حد امکان صندلی خود را از کیسه‌های هوای جلو دور کنید به گونه‌ای که کنترل شما بر فرمان و خودرو از دست نرود.
- هرگز به درب و کنسول وسط تکیه ندهید.
- هرگز اجازه ندهید که سرنشین جلو پای خود را روی داشبورد قرار دهد.
- در صورت نمایش علامت خاموشی ایربگ سرنشین جلو (OFF) اجازه ندهید که سرنشین روی آن صندلی بنشیند.
- هرگز هیچ چیزی را نزدیک یا روی مجموعه‌های ایربگ در غربلیک فرمان، داشبورد و داشبورد جلوی سرنشین و روی جعبه داشبورد قرار ندهید. این اشیا می‌توانند در تصادفات شدید خیلی خطرناک بوده و بعد از باز شدن ایربگ‌ها به سرنشینان ضربه بزنند.



هدف از کیسه هوا آن است که راننده و سرنشین جلو از ابزار حفاظتی بیشتری نسبت به کمربند تنها در موارد برخورد شاخ به شاخ با شدت کافی بهره‌مند باشند.

ایربگ‌های جلو، سرنشین و راننده (در صورت وجود)

خودروی شما مجهز به سیستم حفاظتی مکمل و کمربندهای دو و سه نقطه‌ای در صندلی‌های راننده و سرنشین است.

این سیستم حفاظتی کمکی یا مکمل متشکل از ایربگ‌هایی است که در وسط غربلیک فرمان و روی داشبورد جلوی سرنشین جلو بالای جعبه داشبورد قرار دارند.

محل ایربگ دارای برچسب AIR BAG روی روکش داشبورد می‌باشد.



ایربرگ‌های جانبی به‌گونه‌ای طراحی شده است که تنها در ضربات خاص و تصادفات شدید براساس شدت ضربه، زاویه، سرعت و نقطه برخورد عمل کند. ایربرگ‌های جانبی به‌گونه‌ای طراحی نشده‌اند که در هر برخوردی عمل کنند.

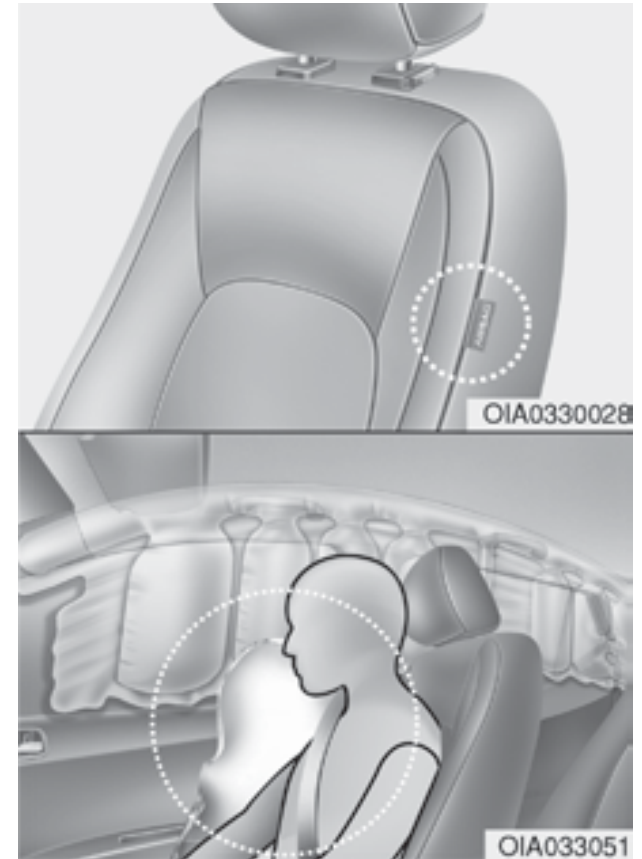

ایربرگ‌های جانبی خودرو (در صورت وجود)

خودروی شما مجهز به ایربرگ جانبی در هر کدام از صندلی‌های جلو است. هدف از این ایربرگ‌ها آن است که از راننده و سرنشین بیشتر حفاظت شود و تنها این حفاظت با کمربند ایمنی تامین نشود.

(ادامه)

- هیچ وسیله یا شیئی را روی ایربرگ و یا بین ایربرگ و یا خود قرار ندهید.
- هیچ شیئی را بین درب و صندلی قرار ندهید. زیرا در زمان باز شدن و عمل کردن کیسه هوای جانبی مانند یک پرتابه عمل می‌کنند.
- از گذاشتن وسایل بین برچسب ایربرگ جانبی و تشک صندلی خودداری نمایید. زیرا اگر تصادف به اندازه کافی شدید باشد که ایربرگ‌های جانبی عمل کنند، در آن صورت عمل کردن ایربرگ می‌تواند منجر به خسارت‌های جانی و مالی شود.
- وسایل اضافی را روی قسمت جانبی و یا نزدیک کیسه هوای جانبی نصب نکنید.
- موقع باز بودن سوئیچ مواظب باشید که به درب‌های خودرو ضربه نخورد زیرا می‌تواند سبب عمل کردن کیسه هوا شود.
- اگر صندلی یا تشک آن آسیب دیده توصیه می‌شود که آن را نزد نمایندگی مجاز شرکت کرمان موتور تعمیر کنید.

⚠ هشدار!

برای کاهش ریسک کیسه هوا در هنگام عمل کردن و جراحی و حتی مرگ ناشی از آن اقدامات احتیاطی زیر را انجام دهید:

- کمربندها باید همیشه بسته باشند تا سرنشینان را در جای مناسب نگه دارند.
 - هرگز به سرنشینان اجازه ندهید که سر و یا بدن خود را به درب‌ها تکیه دهند و یا بازوهای خود را روی درب‌ها بگذارند و یا بازوی خود را از شیشه بیرون ببرند و یا شیئی را بین درب و صندلی قرار دهند.
 - غربیلک فرمان را در وضعیت ساعت ۹ و ۳ در دست بگیرید تا ریسک آسیب دیدگی دست و بازوهای شما حداقل شود.
 - از تشک صندلی اضافی استفاده نکنید. این امر سبب کاهش کارایی و یا صفر شدن کارایی این سیستم می‌شود.
- (ادامه دارد)

⚠ هشدار!

برای کاهش خطر جراحت و مرگ ناشی از عمل کردن ایربگ‌ها اقدامات زیر را انجام دهید:

- تمامی سرنشینان باید همیشه کمربندهای خود را ببندند تا سرنشینان سر جای خود بمانند.
- صندلی کودک را تا حد امکان از درب‌های خودرو دور نگه دارید.
- از گذاشتن وسایل روی ایربگ‌ها خودداری کنید. همچنین چیزی را دور محل ایربگ (مثل شیشه، کنار در، ستون عقب و جلو و سقف خودرو) نچسبانید.
- اشیاء سفت و یا شکستنی را به گیره لباس آویزان نکنید.
- اجازه ندهید تا سرنشینان سر یا بدن خود را به درب‌ها تکیه دهند، بازوی خود را روی درب‌ها بگذارند و یا بازوی خود را بیرون ببرند و یا بین درب و صندلی شیئی قرار دهند.
- کیسه هوای پرده‌ای را باز یا تعمیر نکنید.

ایربگ‌های پرده‌ای برای کمک به محافظت از سر سرنشینان صندلی جلو و سرنشینان کناری صندلی‌های عقب طراحی شده‌اند. ایربگ‌های پرده‌ای تنها در تصادفات خاص و برخورد از کنار و براساس شدت ضربه، زاویه، سرعت و برخورد عمل می‌کنند. ایربگ‌های پرده‌ای در تمامی وضعیت‌ها و برخوردهای جانبی خودرو فعال نمی‌شوند.

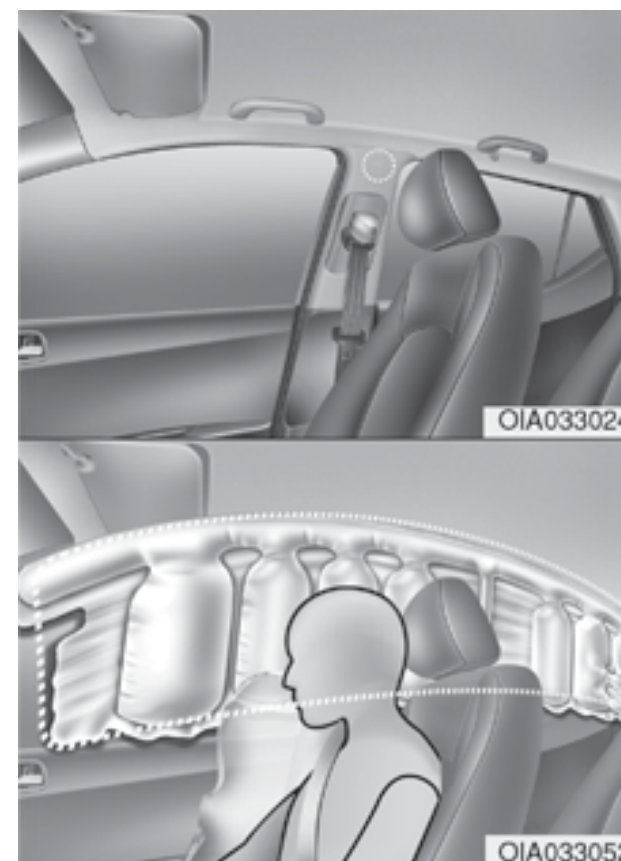

کیسه‌های هوای پرده‌ای

ایربگ‌های پرده‌ای در امتداد لبه‌های ریل‌های سقف خودرو بالای درب‌های جلو و عقب نصب شده‌اند.



۹. سنسورهای ضربه جانبی*

۱۰. نشان گر روشن / خاموش ایربگ سرنشین جلو* (تنها برای سرنشین جلو)

۱۱. کلید روشن / خاموش ایربگ سرنشین جلو* (تنها برای سرنشین جلو)

*: ممکن است خودروی شما فاقد این بخش باشد.

۳

SRSCM به صورت مداوم اجزای **SRS** را به جز در بخش سنسور سگک پایش می کند (در حالتی که سوئیچ خودرو باز باشد) تا مشخص نماید که آیا ضربه به اندازه کافی شدید است که نیاز به وارد عمل کردن ایربگ و یا استفاده از کمربند ایمنی پیش کشنده باشد.

سیستم ایمنی خودرو

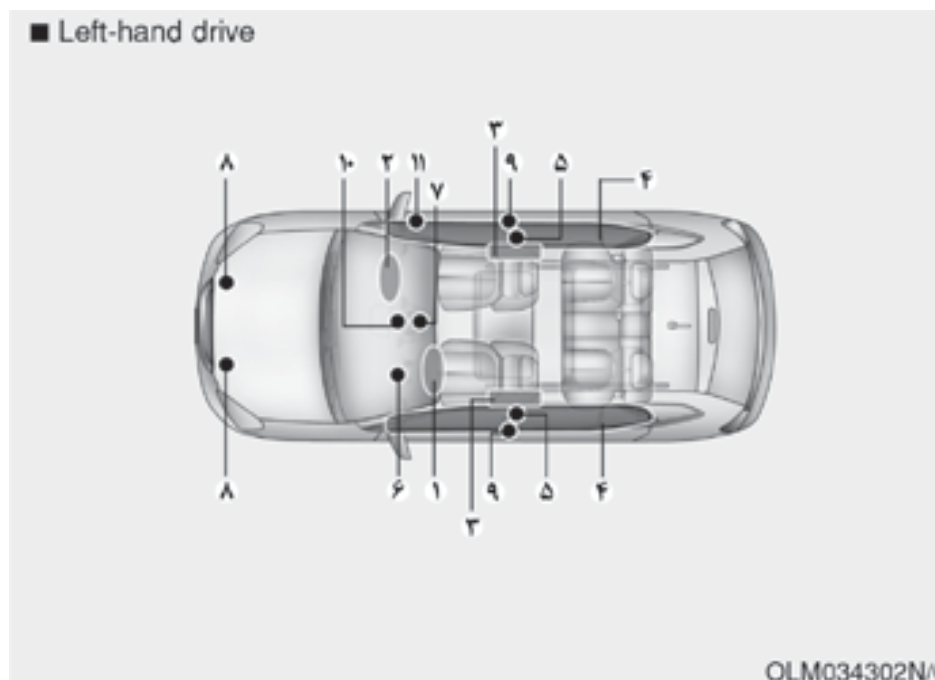

OLM034302N/Q

نحوه کار سیستم ایربگ ها چگونه است؟

- ایربگ یا سیستم حفاظتی مکمل خودرو دارای اجزای زیر است:
۱. ماژول ایربگ جلوی راننده
 ۲. ماژول ایربگ جلوی سرنشین*
 ۳. ماژول های ایربگ جانبی*
 ۴. ماژول های ایربگ پرده ای*
 ۵. سیستم کمربند ایمنی پیش کشنده*
 ۶. چراغ هشدار ایربگ*
 ۷. ماژول کنترل سیستم حفاظتی مکمل یا کیسه هوا (SRSCM)
 ۸. سنسورهای ضربه جلو*

سنسورها در زمان تصادفات شاخ به شاخ، کاهش شتاب خودرو را حس می‌کنند. اگر سرعت کاهش شتاب به اندازه کافی بالا باشد، در آن صورت واحد کنترل ایربگ‌های جلو را باد کرده و آن‌ها در زمان لازم با نیروی مورد نیاز عمل می‌کنند.

ایربگ‌های جلوی راننده و سرنشین هنگامی فعال می‌شوند که تصادفات از جلوی خودرو صورت پذیرد که در این برخوردها و تصادفات کمربندها نمی‌توانند به اندازه کافی بازدارنده باشند. در مواقع لزوم، ایربگ‌های جانبی حفاظت لازم را هنگام تصادف از کنار تامین می‌نمایند.

- ایربگ‌ها تنها وقتی عمل می‌کنند (یا در صورت لزوم باد شده و باز می‌شوند) که سوئیچ باز باشد.
- ایربگ‌ها در صورت بروز برخورد از جلو و یا از کنار (در صورت وجود ایربگ جانبی و پرده‌ای) عمل می‌کنند تا از سرنشینان در برابر جراحتهای شدید بدنی محافظت نمایند.
- هیچ سرعتی مشخص شده وجود ندارد که در این سرعت ایربگ‌ها عمل کنند. معمولاً، ایربگ‌ها به گونه‌ای طراحی شده‌اند که براساس شدت برخورد و جهت آن عمل کنند. این دو عامل مشخص می‌کنند که آیا سنسور سیگنال عمل کردن و یا عمل کردن الکترونیکی را ارسال می‌کند یا خیر.

(ادامه)

- چراغ در هنگام حرکت خودرو هم روشن بماند.
 - چراغ در هنگام روشن بودن خودرو چشمک بزند.
- توصیه می‌شود که در صورت بروز عیوب و ایرادات فوق، به نمایندگی مجاز شرکت کرمان موتور مراجعه نمایید.

چراغ هشدار SRS یا ایربگ



چراغ هشدار ایربگ SRS روی صفحه کیلومتر قرار دارد و به شکل علامت فوق است. بعد از باز شدن سوئیچ، سیستم، نقص در سیستم برقی ایربگ را چک می‌کند. روشن ماندن این چراغ بعد از روشن شدن خودرو بدان معنی است که مشکلی در سیستم ایربگ وجود دارد.

⚠ هشدار!

اگر SRS معیوب باشد ایربگ در زمان تصادف عمل نمی‌کند و این امر جراحات و مرگ به دنبال دارد.

اگر هر کدام از شرایط زیر رخ دهد، SRS شما ایراد دارد:

- چراغ موقع باز شدن سوئیچ، ۶ ثانیه روشن نشود.
- چراغ بعد از ۶ ثانیه همچنان روشن بماند.

(ادامه دارد)



وقتی SRSCM (واحد کنترل کننده ایربگ) ضربه به اندازه کافی شدیدی را حس می کند که در جلوی خودرو رخ داده است، به صورت خودکار ایربگ های جلو را فعال می کند.

- شرایطی وجود دارد که در آن تماس با ایربگ می تواند مرگبار باشد به ویژه اگر سرنشین به محل ایربگ خیلی نزدیک باشد.

شما می توانید برای کاهش ریسک آسیب بدنی ناشی از باز شدن کیسه هوا اقداماتی انجام دهید. بیشترین ریسک وقتی است که خیلی نزدیک به کیسه هوا باشید. کیسه هوا برای باز شدن نیاز به فضا دارد. توصیه می شود که راننده تا حد امکان صندلی خود را عقب بکشد تا حدی که کنترل خودرو را از دست ندهد و مرکز فرمان و سینه راننده بیشترین فاصله ممکن را داشته باشند.

- عمل کردن ایربگ به تعدادی از عوامل بستگی دارد که نمونه آن سرعت خودرو، زاویه برخورد و شدت و سختی خودرو یا اشیائی است که خودرو با آن ها برخورد می کند. لازم به ذکر است که عوامل تعیین کننده تنها محدود به این موارد نیست.

- ایر بگ های جلوی خودرو در یک لحظه کاملاً باد شده و خالی می شوند. دیدن باد شدن و باز شدن ایربگ برای شما در زمان تصادف ممکن نیست و تنها شما کیسه هوای خالی را می بینید که از محل خود بعد از تصادف آویزان شده است.

- برای حفاظت بهتر سرنشینان، ایربگ ها باید به سرعت عمل کنند. سرعت باز شدن ایربگ در زمان کوتاهی رخ می دهد که کیسه هوا بین سرنشین و سازه خودرو قبل برخورد سرنشین با این سازه ها باد می شود. این سرعت باد شدن و باز شدن ریسک ضربات جدی و جراحات مرگبار به سرنشین را کم کرده و بنابراین یک بخش ضروری در طراحی کیسه هوا است.

اما باز شدن سریع ایربگ می تواند گاهی بسیار خطرناک باشد و سبب جراحات و کوفتگی در ناحیه صورت، شکستن استخوان ها و کبودی گردد زیرا سرعت باز شدن آن به حدی است که نیروی زیادی وارد می کند.

⚠ هشدار!

- برای جلوگیری از تبدیل شدن اشیا به پرتابه‌های خطرناک در زمان باز شدن ایربگ سرنشین اقدامات زیر را انجام دهید:
- هیچ شیئی (مانند جا لیوانی، جا CD، عروسک و غیره) را روی داشبورد جلوی سرنشین در محل کیسه هوا قرار ندهید.
 - هرگز در نزدیکی صفحه نشان‌دهنده‌ها ظرف مایعات و یا اشیای دیگر رانصب نکنید.



بعد از باز شدن کامل کیسه هوا، ایربگ بلافاصله بادش را خالی کرده و راننده دید رو به جلو خود را پیدا کرده و می‌تواند کنترل خودرو و کارهای دیگر را در دست گیرد.



به محض عمل کردن کیسه هوا، درزهای روی تشک پد جلوی راننده روی غربیلک تحت فشار ناشی از باز شدن ایربگ‌ها، باز می‌شوند. باز شدن بیشتر این روکش امکان باد شدن کامل ایربگ‌ها را فراهم می‌نماید. ایربگ‌های کاملاً باز همراه با کمربند بسته حرکت رو به جلوی سرنشین و راننده را کند کرده در نتیجه ریسک و خطر پا، سرو سینه کم می‌شود.



صدا و دود ناشی از عمل کردن کیسه هوا

موقعی که کیسه هوا عمل می کند، صدای بلندی ایجاد می شود که همراه با دود و ذرات معلق در داخل خودرو است. این عادی است و بخاطر احتراق قطعه باد کننده کیسه هوا رخ داده است. بعد از باد شدن کیسه هوا، شاید تنفس در خودرو راحت نباشد زیرا سینه شما در تماس با کمر بند و کیسه هوا بوده است و نیز دود و ذرات معلق تنفس را سخت کرده است. ذرات معلق ممکن است سبب تشدید آسم در بعضی از افراد شوند و اگر بعد از عمل کردن کیسه هوا مشکل تنفسی پابرجا بود، بلافاصله به پزشک مراجعه کنید. با این وجود دود و ذرات معلق ناشی از عمل کردن کیسه هوا سمی نیستند و تنها ممکن است برای پوست، چشم و گلو، بینی و غیره حساسیت زا باشند. اگر این حالت پیش بیاید در آن صورت باید بلافاصله دست و صورت را با آب سرد بشویید و در صورت ادامه وضعیت به پزشک مراجعه نمایید.

بعد از باز شدن ایربگ چه اتفاقی رخ می دهد؟

بعد از باز شدن ایربگ جانبی و یا جلو، ایربگ به سرعت خالی می شود. باز شدن ایربگ دید راننده از شیشه جلو را کم نمی کند و قدرت فرمان پذیری خودرو را کاهش نمی دهد. ایربگ های پرده ها ممکن است بعد از عمل کردن تا حدی باد داشته باشند.

هشدار!

بعد از باد شدن ایربگ، اقدامات احتیاطی زیر را انجام دهید:

- شیشه و درب سمت خود را سریعاً بعد از ضربه باز کنید تا دود و ذرات ناشی از باد شدن و عمل کردن کیسه هوا خارج شود.
- بلافاصله بعد از عمل کردن کیسه هوا، به داخل محدوده نصب آن دست نزنید. قطعات این بخش در اثر تماس با ایربگ ممکن است داغ باشند و دست شما را بسوزانند.
- همیشه دست و صورت و نواحی در معرض این غبارات را با محلول آب و صابون ملایم تمیز بشوید.
- توصیه می کنیم که بلافاصله بعد از عمل کردن کیسه هوا آن را نزد نمایندگی مجاز شرکت کرمان موتور تعویض کنید. فراموش نکنید که کیسه هوا یکبار مصرف است.

کلید روشن / خاموش کیسه هوای جلو سرنشین (در صورت وجود)

هدف و کاربرد این کلید غیرفعال نمودن کیسه هوای سمت سرنشین جلو در هنگام جابه جایی سرنشینانی است که باز شدن کیسه هوا به خاطر شرایط سنی، سایز و وضعیت پزشکی آن ها می تواند خطرناک باشد.

نکته!

چراغ روشن/خاموش ایربگ جلوی سرنشین بعد از باز کردن سوئیچ خودرو به مدت ۴ ثانیه روشن می‌ماند.

هشدار!

وقتی که چراغ خاموش بودن ایربگ سرنشین روشن است، هرگز اجازه ندهید که سرنشین بزرگسال روی صندلی جلو بنشیند. زیرا در زمان تصادف کیسه هوا عمل نمی‌کند. کیسه هوا را فعال کرده و یا سرنشین باید از صندلی عقب استفاده کند.



برای فعال‌سازی ایربگ سرنشین جلو به صورت زیر عمل کنید

کلید و یا وسیله محکمی مشابه آن را وارد کلید روشن / خاموش ایربگ سرنشین کرده و آن را در وضعیت ON قرار دهید. چراغ ON کیسه هوا (ON) در این حالت روشن می‌شود و ۶۰ ثانیه در وضعیت روشن باقی می‌ماند.



برای غیرفعال‌سازی ایربگ سرنشین جلو به صورت زیر عمل کنید:

کلید و یا وسیله محکمی مشابه آن را وارد جا کلیدی روشن/خاموش ایربگ سرنشین کرده و آن را در وضعیت OFF قرار دهید. چراغ OFF کیسه هوا (OFF) در این حالت تا زمان فعال‌سازی مجدد سیستم روشن می‌ماند.



⚠ هشدار!

اگر کلید روشن/خاموش ایربگ جلوی سرنشین ایراد داشته باشد، وضعیت‌های زیر رخ می‌دهد:

- چراغ هشدار ایربگ (🚗) روی داشبورد روشن می‌شود.
- چراغ OFF ایربگ سرنشین (🚗) روشن نمی‌شود و چراغ هشدار ON (🚗) ۶۰ ثانیه روشن و بعد خاموش می‌شود. حتی اگر کلید روشن/خاموش کیسه هوای جلوی سرنشین در وضعیت OFF باشد (ممکن است در صورت وجود ایراد)، کیسه هوا باز هم در صورت برخورد از جلو فعال می‌شود.
- توصیه می‌شود که در این موارد هرچه سریع‌تر کلید روشن/خاموش ایربگ جلو سرنشین و سیستم ایربگ SRS را به روئیت نمایندگی مجاز شرکت کرمان موتور برسانید تا بازرسی شود.



OYDESA2042

برچسب هشدار ایربگ سرنشین جلو روی صندلی کودک

هرگز صندلی کودک را روی صندلی سرنشین جلو نصب نکنید مگر این که کلید ایربگ در وضعیت OFF باشد زیرا ایربگ باز شده می‌تواند با قدرت به کودک یا صندلی او برخورد کرده و سبب بروز جراحات جدی شود.

اگر خودروی شما مجهز به کلید روشن/خاموش ایربگ جلوی سرنشین است، می‌توانید در موقع لزوم ایربگ را فعال یا غیر فعال کنید. برای جزئیات بیشتر به بخش مربوطه مراجعه شود.

⚠ هشدار!

- هرگز از صندلی کودک رو به عقب روی صندلی استفاده نکنید که در جلوی آن ایربگ فعال وجود دارد زیرا خطر مرگ و جراحات جدی به دنبال دارد.
- هرگز صندلی کودک را در روی صندلی سرنشین جلو قرار ندهید. اگر ایربگ سرنشین جلو عمل کند، آسیب و جراحات کشنده‌ای به دنبال دارد.

چرا گاهی ایربگ در هنگام تصادف عمل نمی‌کند؟ (ایربگ‌ها طوری طراحی شده‌اند که در هر تصادفی فعال نمی‌شوند و عمل نمی‌کنند)

تصادفات خاصی وجود دارند که ایربگ باید فعال شود تا حفاظت بیشتری از سرنشینان به عمل آورد. این موارد شامل برخورد از عقب، برخورد های دوم یا سوم و نیز برخوردهای با سرعت کم است که معمولاً در این موارد کیسه هوا فعال نمی‌شود. آسیب وارده به خودرو نشان‌دهنده انرژی برخورد وارده است و براساس آن نمی‌توان مشخص کرد که آیا ایربگ باید عمل بکند یا خیر.

■ Left-hand drive



OIA036031/OBA033015/OIA036032/1LDA2054

(۱) ماژول کنترل SRS

(۲) سنسور ضربه جلو

(۳) سنسور ضربه جانبی (در صورت وجود)

سنسورهای برخورد ایربگ

⚠ هشدار!

برای کاهش ریسک عمل کردن غیر منتظره ایربگ و ایجاد جراحت و مرگ:

- هرگز چیزی را به محل‌هایی نکوبید که در آن کیسه‌های هوا یا سنسورهای آن تعبیه شده‌اند.
- هرگز در محل ایربگ و یا دور آن تعمیرات انجام ندهید. اگر محل و یا زاویه سنسورها عوض شود در آن صورت شاید ایربگ‌ها وقتی عمل کنند که نباید عمل می‌کردند.
- هرگز گارد سپر برای خودرو نصب نکنید و یا سپر را با قطعات غیرفعال تعویض ننمایید. این کار ممکن است اثر نامطلوبی روی کارایی عمل کردن ایربگ بگذارد.
- توصیه می‌شود که تمامی تعمیرات روی خودرو توسط نمایندگی مجاز شرکت کرمان موتور انجام شود.



ایرپگ‌های سرنشینان جلو و راننده به‌گونه‌ای طراحی شده‌اند که تنها در برخورد از جلو عمل کنند، زمانی فعال می‌شوند که سنسورهای برخورد جلو ضربه کافی را احساس نمایند. ایرپگ‌های پرده‌ای و جانبی به‌گونه‌ای طراحی شده‌اند که تنها در برخوردهای جانبی فعال شوند اما در صورتی برای برخوردهای دیگر فعال شده و عمل می‌کنند که سنسورهای ضربه جانبی برخورد کافی را حس کنند.

اگر شاسی خودرو در اثر تصادف یا اشیایی روی جاده‌های غیر استاندارد ضربه بخورد، ایرپگ‌ها ممکن است عمل کنند. در جاده‌های غیر استاندارد و سطوحی که برای راندن خودرو مناسب نیستند با دقت رانندگی کنید تا از عمل کردن ناخواسته ایرپگ‌ها جلوگیری شود.



ایرپگ‌های پرده‌ای و جانبی

ایرپگ‌های جانبی و پرده‌ای طوری طراحی شده‌اند که در برخوردهای جانبی فعال می‌شوند و سنسورهای برخورد جانبی این برخوردها را براساس شدت، سرعت یا زوایای برخورد ناشی از برخورد جانبی شناسایی می‌نمایند.



شرایط عمل کردن ایرپگ

ایرپگ‌های جلو

ایرپگ‌های جلو به‌گونه‌ای طراحی شده‌اند که بر اساس شدت، سرعت و یا زوایای برخورد از جلو عمل کنند. باوجودی که ایرپگ‌های سرنشین جلو و راننده طوری طراحی شده‌اند که تنها در برخوردهای شاخ به شاخ عمل کنند، اما در دیگر انواع برخوردها در صورتی که سنسورهای ضربه جلو ضربه کافی را حس کنند، فعال می‌شوند.

اگر شاسی خودرو در اثر تصادف یا اشیایی روی جاده‌های غیر استاندارد ضربه بخورد، ایرپگ‌ها ممکن است عمل کنند. در جاده‌های غیر استاندارد و سطوحی که برای راندن خودرو مناسب نیستند با دقت رانندگی کنید تا از عمل کردن ناخواسته ایرپگ‌ها جلوگیری شود.

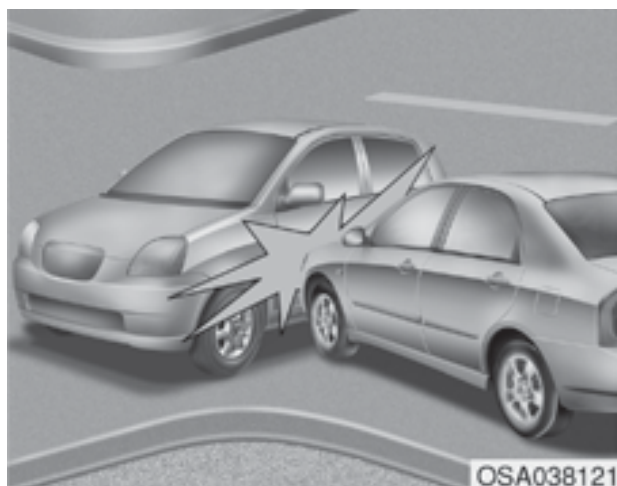

OSA038121

ایربرگ‌های جلو ممکن است در برخوردهای جانبی فعال نشوند زیرا سرنشینان در جهت برخورد حرکت می‌کنند (پرتاب می‌شوند) و بنابراین در ضربات و برخوردهای جانبی، عمل کردن ایربرگ‌های جلو مزیت حفاظتی برای سرنشینان ندارد.

اما ایربرگ‌های جانبی و پرده ممکن است براساس شدت، سرعت خودرو و زاویه برخورد عمل کنند و فعال شوند.



OPA037042

ایربرگ‌های جلو در تصادفات از عقب فعال نمی‌شوند زیرا سرنشینان در اثر نیروی برخورد از عقب به عقب پرتاب می‌شوند. در این حالت، عمل کردن ایربرگ‌ها مزیتی ندارد.



OPA037041

ایربرگ‌ها در چه حالتی عمل نمی‌کنند؟

در برخوردهای خاص با سرعت کم، ایربرگ‌ها ممکن است عمل نکنند. ایربرگ‌ها در این موارد عمل نمی‌کنند زیرا مزیت حفاظتی آن‌ها بیشتر از کمر بند نیست.

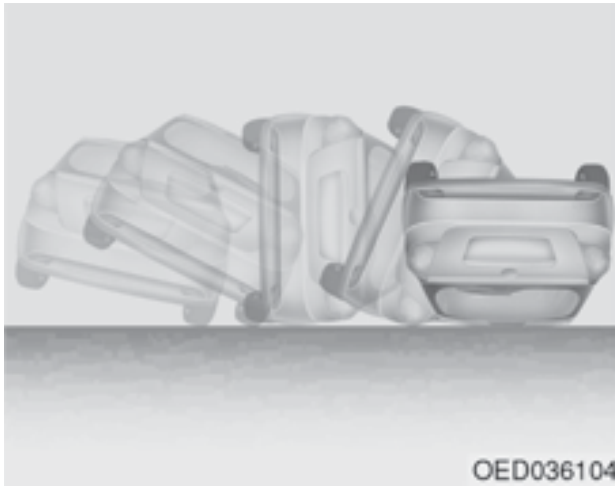

ایربرگ‌های جلو ممکن است در تصادف‌هایی که در آن خودرو واژگون می‌گردد، فعال نشوند زیرا در این حالت فعال شدن و عمل کردن ایربرگ‌های جلو مزیت حفاظتی ندارد.

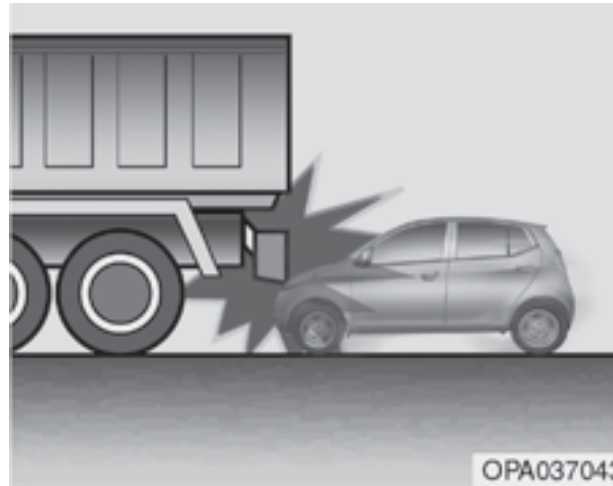

قبل از ضربه، راننده اغلب به شدت ترمز می‌کنند. این ترمزهای شدید بخش جلوی خودرو را پایین می‌آورد و این سبب می‌شود که قسمت جلوی خودرو زیر خودرو جلویی برود. در این وضعیت ایربرگ‌های جلو فعال نمی‌شوند زیرا نیروهای کاهش شتاب حس شده توسط سنسورها به خاطر شکل برخورد بسیار کم است.

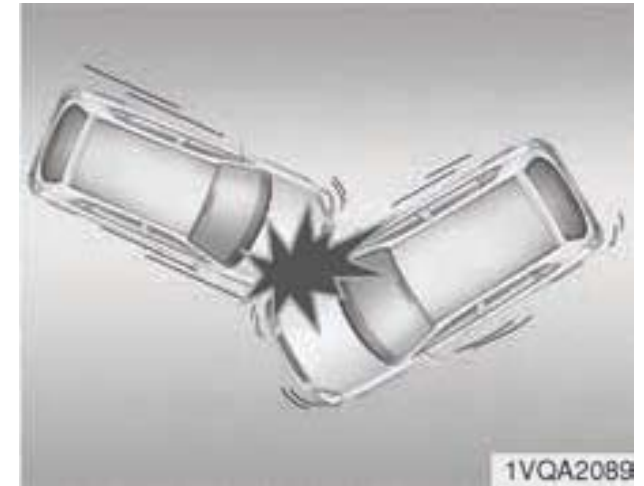

در برخوردهای زاویه‌دار، نیروی ضربه ممکن است سرنشینان را در جهتی هدایت یا پرتاب نماید که ممکن است کیسه‌های هوا نتوانند از آن‌ها محافظت نمایند و بنابراین سنسورها در این وضعیت‌ها ایربرگ را فعال نمی‌کنند چون فایده حفاظتی ندارد.

اقدامات احتیاطی ایمنی دیگر

سرنشینان نباید در هنگام حرکت خودرو از صندلی خارج شده و یا صندلی خود را عوض کنند. سرنشینی که در زمان تصادف و یا توقف اضطراری کمربند نبسته باشد، ممکن است به شدت پرتاب شده و به دیگر افراد بخورد و یا از خودرو به بیرون پرتاب شود.

همراه با کمربند چیز دیگری استفاده نکنید. وسایل جانبی که سازنده‌های آن‌ها مدعی راحتی بیشتر سرنشین در زمان بستن کمربند هستند و یا مدعی هستند که جابه‌جا کردن محل کمربند می‌تواند حفاظت بیشتری را ایجاد نماید، می‌توانند مضر بوده و میزان حفاظت کمربند را کم کرده و منجر به جراحتهای جدی شوند.

صندلی‌های جلو را دست کاری نکنید.

هرگونه دستکاری و دخل و تصرف در صندلی‌های جلو می‌تواند در کار سیستم ایمنی مکمل و ایربگ‌ها و اجزای حسگر آن اختلال ایجاد نماید.

از گذاشتن اشیا زیر صندلی جلو اجتناب کنید. گذاشتن اشیا زیر صندلی‌های جلو می‌تواند در کار سیستم‌های ایمنی کمکی و ایربگ‌ها و دسته سیم‌ها اختلال ایجاد نماید.

هرگز به درب‌ها ضربه نزنید.

ضربه زدن به درب‌ها موقع باز بودن سوئیچ خودرو می‌تواند سبب عمل کردن ایربگ شود.

مراقبت و محافظت از ایربگ‌ها

ایربگ‌ها عموماً نیازی به تعمیر و نگهداری ندارند و هیچ بخشی از آن وجود ندارد که شما بتوانید آن را خودتان تعمیر کنید. اگر چراغ هشدار ایربگ موقع باز بودن سوئیچ روشن نشود یا به صورت مداوم روشن باشد، در آن صورت توصیه می‌کنیم که بلافاصله خودرو را به نمایندگی مجاز شرکت کرمان موتور برده تا بازرسی لازم روی خودرو انجام شود.

توصیه می‌شود که تمامی کارها و تعمیرات روی سیستم ایربگ مثل باز و بسته نمودن، تعمیر، کار روی داشبورد جلوی سرنشین، صندلی‌های جلو و ریل‌های سقفی توسط نمایندگی مجاز شرکت کرمان موتور انجام شود. جابه‌جایی نادرست سیستم ایربگ می‌تواند سبب جراحتهای شدید شود.

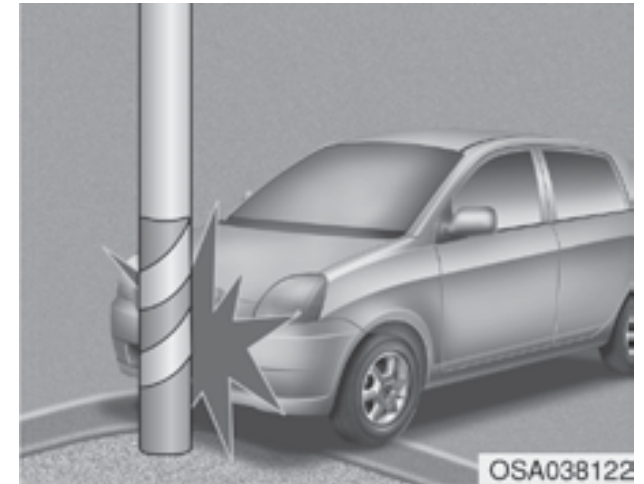

ایربگ‌ها در صورت برخورد خودرو به موانعی مانند تیر برق و یا درخت فعال نمی‌شوند زیرا اگر نقطه برخورد در مرکز خودرو باشد، در این حالت انرژی برخورد توسط سازه خودرو جذب می‌شود.

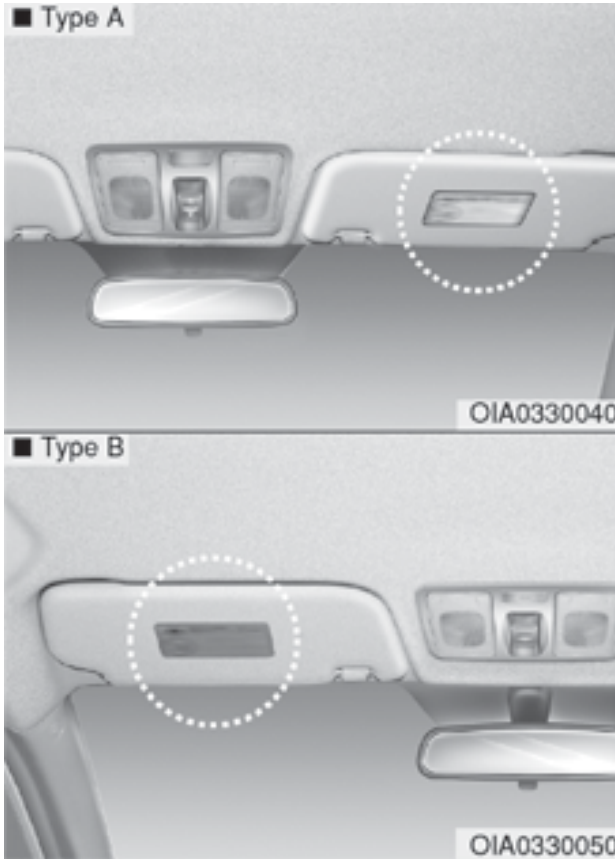

برچسب‌های هشدار ایربگ (در صورت نصب)

برچسب‌های هشداردهنده ایربگ برای هشدار به راننده و سرنشینان در مورد ریسک‌های بالقوه سیستم ایربگ استفاده می‌شوند. تمامی این اطلاعات در مورد ایربگ‌ها را که در این برچسب‌ها و در کتابچه درج شده‌اند، مطالعه و به آن‌ها توجه نمایید.

(ادامه)

- روکش ایربگ را همیشه با یک کهنه نرم تمیز کنید. حلال‌ها یا تمیزکننده‌ها می‌توانند اثر سوء روی روکش‌های ایربگ بگذارند و روی عمل کردن سیستم اثر سوء می‌گذارند.
- توصیه می‌شود که ایربگ‌های عمل کرده را در نمایندگی مجاز شرکت کرمان موتور تعویض کنید.
- اگر لازم است که اجزای سیستم ایربگ دور انداخته شود، و یا اگر خودرو باید اسقاط شود، باید اقدامات ایمنی خاصی را رعایت نمود. برای کسب اطلاعات در این زمینه با نمایندگی مجاز شرکت کرمان موتور مشورت کنید. عدم رعایت این اصول می‌تواند خطرات جراحات فردی را افزایش دهد.

اضافه نمودن تجهیزات و یا اصلاح و دخل و تصرف در خودرو مجهز به ایربگ

اگر در خودرو خود دخل و تصرفی بنمایید و مثلاً شاسی، سیستم سپر، انتهای جلویی و یا ورق جانبی و یا ارتفاع آن را دستکاری کنید، این می‌تواند روی عملکرد سیستم ایربگ اثر بگذارد.

⚠ هشدار!

برای کاهش خطر جراحات شدید و یا مرگ اقدامات زیر را انجام دهید:

- سعی نکنید که اجزا یا سیستم ایربگ را قطع و یا آن‌ها را تعمیر نمایید و این شامل اضافه و کم کردن آرم‌ها به روکش‌های روی داشبورد و یا اصلاح ساختار و سازه خودرو می‌شود.
 - هرگز در نزدیکی و یا روی مازول‌های ایربگ در فرمان، داشبورد و داشبورد سرنشین جلو چیزی قرار ندهید.
- (ادامه دارد)



۹۳	شیشه‌های خودرو
۹۴	• شیشه برقی‌های خودرو
۹۷	• شیشه بالابر دستی
۹۷	درب موتور خودرو
۹۷	• باز کردن درب موتور خودرو
۹۸	• بستن درب موتور خودرو
۹۹	درب باک سوخت خودرو
۹۹	• باز کردن درب باک سوخت خودرو
۱۰۰	• بستن درب باک سوخت خودرو
۱۰۲	سانروف
۱۰۳	• باز کردن سانروف به صورت کشویی
۱۰۴	• کج کردن سانروف
۱۰۵	• تنظیم مجدد سانروف
۱۰۵	غربیلک فرمان
۱۰۵	• فرمان برقی (EPS)
۱۰۶	• کج نمودن فرمان
۱۰۷	• گرم‌کن غربیلک فرمان
۱۰۷	• بوق
۱۰۸	آینه‌ها
۱۰۸	• آینه‌های داخلی
۱۰۸	• آینه بغل خودرو
۱۱۱	صفحه کیلومتر خودرو
۱۱۲	• تنظیم نور صفحه کیلومترها
۱۱۲	• عقربه‌ها
۱۲۰	• هشدارها و علایم

۷۷	سوئیچ‌های مورد استفاده در این خودرو
۷۷	• ثبت کد روی سوئیچ
۷۷	• کاربردهای سوئیچ
۷۸	• سیستم ضد سرقت یا ایموبلایزر
۷۹	ریموت
۷۹	• کار با ریموت خودرو
۸۰	• اقدامات احتیاطی در مورد فرستنده
۸۱	• تعویض باتری
۸۲	سوئیچ هوشمند
۸۲	• کار کلیدهای سوئیچ هوشمند
۸۴	• اقدامات احتیاطی در مورد سوئیچ هوشمند
۸۴	• باز و بسته کردن قفل درب در وضعیت‌های اضطراری
۸۵	سیستم دزدگیر خودرو
۸۵	• مرحله آماده
۸۵	• مرحله دزدگیر
۸۵	• مرحله غیر فعال
۸۶	قفل درب‌ها
۸۶	• باز کردن درب خودرو از بیرون
۸۷	• بستن قفل درب‌ها از داخل
۸۹	• باز شدن قفل درب موقع برخورد با آن
۸۹	• سیستم قفل درب در سرعت خاص
۹۱	• قفل کودک درب عقب خودرو
۹۱	درب صندوق عقب خودرو
۹۱	• باز کردن درب صندوق عقب
۹۲	• بستن درب صندوق عقب

سیستم کنترل دستی کولر و بخاری ۱۴۵

- بخاری و کولر خودرو ۱۴۶
- استفاده از سیستم ۱۵۰
- فیلتر هوای سیستم تهویه مطبوع ۱۵۲
- کنترل میزان مبرد درون سیستم کولر و روغن کمپرسور ۱۵۲
- سیستم کنترل خودکار کولر و بخاری ۱۵۳
- کنترل خودکار کولر و بخاری ۱۵۴
- یخزدایی و رفع بخار شیشه جلو ۱۶۰
- سیستم کنترل هوای دستی ۱۶۰
- سیستم کنترل هوای خودکار ۱۶۱
- صندوق خودرو ۱۶۳
- جعبه کنسول وسط ۱۶۳
- جعبه داشبورد ۱۶۳
- وسایل داخلی خودرو ۱۶۴
- فنک ۱۶۴
- زیر سیگاری ۱۶۴
- جالیوانی ۱۶۵
- آفتاب‌گیر ۱۶۵
- پریز برق ۱۶۶
- جا موبایلی ۱۶۶
- گیره لباس ۱۶۷
- توری محل بار ۱۶۷
- بست یا بست‌های زیرپایی یا کفی ۱۶۸
- سیستم صوتی و تصویری ۱۶۹

فلاشر هشدار خطر ۱۳۱

چراغ‌های خودرو ۱۳۲

- بخش صافه جویبی باطری ۱۳۲
- کنترل روشنایی ۱۳۲
- وضعیت نور بالای چراغ‌های جلو ۱۳۳
- چراغ دادن ۱۳۴
- چراغ راهنما و چراغ‌های تغییر لاین ۱۳۴
- چراغ مه‌شکن جلو ۱۳۵
- چراغ مه‌شکن عقب ۱۳۵
- کلید تنظیم چراغ‌های جلو ۱۳۶
- چراغ کار روز ۱۳۶
- برف پاک‌کن‌ها و شیشه‌شورها ۱۳۷
- برف پاک‌کن / آب‌پاش شیشه جلو ۱۳۷
- شیشه‌شورهای شیشه جلو ۱۳۹
- برف پاک‌کن و شیشه‌شور شیشه عقب ۱۴۰
- چراغ‌های داخل خودرو ۱۴۱
- بخش خاموشی خودکار ۱۴۱
- چراغ اتاق ۱۴۲
- چراغ صندوق عقب ۱۴۲
- چراغ جعبه داشبورد ۱۴۳
- سیستم یخ‌زدایی (گرم‌کن) ۱۴۴
- سیستم گرم‌کن شیشه عقب ۱۴۴



سوئیچ‌های مورد استفاده در این خودرو

ثبت کد روی سوئیچ

شماره کد روی سوئیچ ممکن است به صورت چاپی یا با برچسب روی آن درج شده باشد. اگر سوئیچ خود



را گم کردید، حتما با نمایندگی مجاز شرکت کرمان موتور تماس بگیرید. توصیه می‌شود که برچسب روی سوئیچ را جدا کرده و در جای امنی نگه داری نمایید. همچنین این کد را همیشه در دسترس داشته باشید اما از نگهداری آن در خودرو خودداری کنید.

کاربردهای سوئیچ

- استارت خودرو
- باز و بسته نمودن درب‌ها و صندوق عقب خودرو

⚠ هشدار!

هرگز وقتی کودکان در خودرو حضور دارند، آن‌ها را با سوئیچ روی ماشین تنها نگذارید. آن‌ها ممکن است سوئیچ را داخل جای سوئیچ کرده و یا همان سوئیچ روی خودرو را چرخانده و با شیشه بالابرها و یا دیگر اجزای خودرو بازی کنند و یا حتی خودرو را روشن کرده و حرکت دهند که این می‌تواند بسیار خطرناک بوده و منجر به مرگ و جراحت شود.

⚠ هشدار!

همیشه از قطعات اصلی هیوندای به‌عنوان سوئیچ خودرو استفاده کنید. استفاده از سوئیچ‌های متفرقه ممکن است سبب شود که بعد از **START** مانع برگشت به وضعیت **ON** شود. در این وضعیت، استارت خودرو همچنان کار می‌کند و این به موتور استارت آسیب می‌زند و ممکن است در اثر عبور جریان شدید از سیم‌کشی سبب آتش‌سوزی شود.



نکته !

موقع روشن نمودن موتور، حتی الامکان سوئیچ‌های ضد سرقت‌دار دیگر همراه با سوئیچ نباشند زیرا در غیر این صورت موتور روشن نمی‌شود و یا بعد از روشن شدن خاموش می‌شود. برای جلوگیری از این امر، سوئیچ‌های خود را جدا کنید.

احتیاط !

از گذاشتن اشیای فلزی در نزدیکی سوئیچ خودداری کنید.
اشیای فلزی ممکن است در سیگنال ترانسپوندر اشکال ایجاد کنند و مانع روشن شدن خودرو شوند.

نکته !

اگر به سوئیچ‌های اضافی نیاز درآید و یا سوئیچ خود را گم کرده‌اید، توصیه می‌شود که با نمایندگی مجاز شرکت کرمان موتور مراجعه کنید.

خودروهای با سیستم سوئیچ هوشمند

هر موقع که کلید روشن / خاموش خودرو در وضعیت ON قرار می‌گیرد، سیستم ضد سرقت اصل بودن یا نبودن سوئیچ را چک می‌کند.

اگر سوئیچ اصلی باشد در آن صورت موتور روشن می‌شود و در غیر این صورت، روشن نمی‌شود.

برای غیر فعال سازی سیستم ضد سرقت کلید روشن / خاموش را در وضعیت ON قرار دهید.

برای غیر فعال سازی سیستم ضد سرقت کلید روشن / خاموش را در وضعیت OFF قرار دهید. سیستم ضد سرقت به صورت خودکار فعال می‌شود و بدون سوئیچ اصلی، موتور روشن نمی‌شود.

سیستم ضد سرقت یا ایموبایلیزر

خودرو شما دارای سیستم ضد سرقت الکترونیکی است که امکان استفاده غیر مجاز و سرقت خودرو را کم می‌کند.

سیستم ضد سرقت خودرو شما متشکل از یک ترانسپوندر یا سیستم پاسخگوی خودکار کوچک در داخل کلید و ابزاری الکترونیکی در داخل خودرو تشکیل شده است.

خودروهای بدون سیستم سوئیچ هوشمند

با سیستم ضد سرقت، هر موقع شما سوئیچ را وارد می‌کنید و سوئیچ را باز می‌کنید، کنترل‌های لازم انجام می‌شود و معتبر بودن یا نبودن سوئیچ تایید می‌شود.

اگر سوئیچ اصلی بود در آن صورت موتور روشن می‌شود و در غیر این صورت موتور روشن نمی‌شود.

برای غیر فعال سازی سیستم ضد سرقت سوئیچ را داخل جا سوئیچی قرار داده و آن را در وضعیت ON یا باز قرار دهید.

برای فعال سازی سیستم ضد سرقت سوئیچ را در وضعیت OFF قرار دهید. سیستم ضد سرقت به صورت خودکار فعال می‌شود. در این حالت خودرو بدون سوئیچ اصلی روشن نمی‌شود.



ریموت (در صورت وجود)

کار با ریموت خودرو

نوع A

- برای باز کردن سوئیچ، کلید مخصوص روی آن را فشار دهید تا به صورت خودکار کلید باز شود.
- برای بستن یا جمع کردن کلید، ضمن فشار کلید، با دست آن را جمع کنید.



⚠ احتیاط!

هرگز بدون فشار کلید مخصوص، سوئیچ را به زور جمع نکنید زیرا سوئیچ آسیب می بیند.

نوع B

- برای باز کردن و درآوردن کلید مکانیکی روی ریموت، کلید مخصوص را فشار داده و نگه دارید و کلید را خارج کنید.
- برای نصب مجدد کلید، آن را درون محل خود قرار داده و فشار دهید تا جا بخورد و صدای جا خوردن شنیده شود.

⚠ احتیاط!

ترانسپوندر موجود در سوئیچ خودروی شما بخش مهمی از سیستم ضد سرقت است. این سیستم به گونه ای طراحی شده است که سال ها بدون عیب کار کند؛ اما با این وجود مانع خیس شدن و یا در معرض الکتریسیته ساکن و یا ضربه به آن شوید. در غیر این صورت به آن آسیب می رسد.

⚠ احتیاط!

از دستکاری و تغییرات در سیستم ضد سرقت خودداری کنید زیرا سبب می شود که درست کار نکند. برای سرویس سیستم ضد سرقت حتما به نمایندگی مجاز شرکت کرمان موتور مراجعه کنید. نقص های ناشی از تغییرات نادرست و دستکاری سوئیچ مشمول گارانتی نخواهد بود.

اقدامات احتیاطی در مورد فرستنده

نکته!

فرستنده در موارد زیر کار نمی‌کند:

- سوئیچ روی خودرو باشد.
- فاصله شما تا خودرو بیشتر از ۱۰ متر و یا ۱۳۰ فوت باشد.
- باتری فرستنده ضعیف باشد.
- خودروها یا اشیای دیگر جلوی سیگنال را گرفته باشد.
- آب و هوا خیلی سرد باشد.
- فرستنده، به یک فرستنده رادیویی مانند ایستگاه رادیویی و یا فرودگاهی نزدیک باشد که با فعالیت عادی فرستنده تداخل نماید.

موقعی که فرستنده درست کار نمی‌کند، درب را با سوئیچ باز و بسته کنید. اگر فرستنده معیوب هست، حتماً به نمایندگی مجاز شرکت کرمان موتور مراجعه نمایید. (ادامه دارد)

نکته!

اگر درب باز باشد، درب‌ها قفل نمی‌شوند.

باز نمودن قفل (۲)

۱. کلید باز نمودن قفل را فشار دهید.
۲. چراغ‌های هشدار خطر دو بار چشمک می‌زند و این بدان معنی است که تمامی درب‌ها باز هستند.

باز کردن قفل در صندوق عقب (۳)

۳. کلید باز کردن قفل درب صندوق عقب را بیش از ۱ ثانیه فشار دهید.
۴. چراغ هشدار خطر دو بار چشمک می‌زند و این بدان معنی است که درب صندوق باز است.

نکته!

- بعد از باز کردن قفل درب صندوق عقب، صندوق به صورت خودکار قفل می‌شود. مگر این که در عرض ۳۰ ثانیه باز شود.
- بعد از باز شدن صندوق عقب، و بستن آن، صندوق به صورت خودکار قفل می‌شود.
- عبارت **HOLD** درج شده روی کلید بدان معنی است که شما باید این کلید را فشار داده و آن‌ها را نگه دارید.



قفل کردن (۱)

۱. تمامی درب‌ها را می‌بندد.
۲. کلید قفل را فشار دهید.
۳. چراغ هشدار خطر یکبار چشمک می‌زند تا نشان دهد که تمامی درب‌ها قفل هستند (درب موتور و درب صندوق عقب باید بسته باشد).



تعویض باطری

ریموت خودروی شما از باطری لیتیومی ۳ ولتی استفاده می‌کند که چند سال عمر دارند. برای تعویض باطری به‌صورت زیر عمل کنید:

۱. با یک ابزار باریک درپوش باطری ریموت را باز کنید.

احتیاط!

فرستنده را از آب و یا مایعات و آتش به دور نگه دارید. اگر داخل فرستنده مرطوب شود و یا فرستنده خیس شود (در اثر ریختن نوشیدنی و یا آب بر روی آن‌ها)، و یا اگر مدار داخلی آن‌ها گرم شود در آن صورت درست کار نمی‌کند و این موارد مشمول گارانتی نمی‌شود.

احتیاط!

تغییرات و یا اصلاحاتی که صریحا به تایید بخش مسئول نرسیده باشد مجاز نیست. اگر ریموت به خاطر این تغییرات کار نکند و این تغییرات مورد تایید نمایندگی نباشد در آن صورت مشمول گارانتی نخواهد شد.

(ادامه)

- اگر فرستنده در مجاورت تلفن هوشمند و یا موبایل باشد، سیگنال فرستنده در اثر فعالیت عادی موبایل مختل می‌شود. این امر به‌ویژه وقتی اهمیت دارد که تلفن فعال باشد مثلا در حال تماس گرفتن باشید و یا با شما تماس گرفته شود و یا پیامک بزنید و یا ایمیل بفرستید و یا دریافت نمایید. هرگز فرستنده و موبایل را در یکجا با هم قرار ندهید و بین آن‌ها فاصله بگذارید.

سوئیچ هوشمند (در صورت وجود)



کار کلیدهای سوئیچ هوشمند

۱. کلید قفل کردن درب
 ۲. کلید باز کردن قفل درب
 ۳. کلید باز کردن قفل صندوق عقب خودرو
- با سوئیچ هوشمند، شما می‌توانید قفل درب و صندوق عقب را باز و بسته کنید و حتی موتور را بدون گذاشتن سوئیچ روشن کنید.
- کلیدهای روی سوئیچ هوشمند با ریموت یکسان است. به بخش ریموت مراجعه کنید.

احتیاط!

- فرستنده سیستم ریموت به گونه ای طراحی شده است که می‌تواند سال‌ها بدون عیب کار کند اما اگر در معرض رطوبت و یا الکتریسیته ساکن قرار گیرد، ممکن است خراب شود. اگر با نحوه استفاده از فرستنده آشنایی ندارید و یا نمی‌دانید باطری را چگونه تعویض کنید، توصیه می‌شود که به نمایندگی مجاز شرکت کرمان موتور مراجعه کنید.
- استفاده از باطری نادرست می‌تواند سبب شود که فرستنده درست کار نکند. مطمئن شوید که از باطری درست استفاده می‌کنید.
- برای جلوگیری از آسیب دیدن ریموت، مواظب باشید که زمین نخورد و یا خیس نشود و یا داغ نشود و در معرض آفتاب قرار نگیرد.
- برای امحای باطری‌های ریموت طبق قوانین محلی اقدام کنید. امحای باطری به روش‌های دیگر برای محیط زیست مضر است.

۲. باطری‌های مصرف شده را خارج نموده و باطری جدید را در آن قرار دهید. مطمئن شوید که باطری‌ها را درست جا زده‌اید.
۳. مجدداً درپوش ریموت را نصب کنید.

برای تعویض فرستنده حتماً به نمایندگی مجاز شرکت کرمان موتور مراجعه کنید.



نکته !

- کلید تنها در صورتی کار می کند که سوئیچ هوشمند در داخل فاصله ۷۰ سانتی متری دستگیره بیرونی خودرو است.
- حتی اگر شما دستگیره را فشار دهید، درها قفل نمی شوند و آژیر سه ثانیه به صدا در می آید اگر:
 - سوئیچ هوشمند در خودرو باشد.
 - کلید روشن / خاموش موتور در وضعیت ON یا ACC باشد.
 - دری غیر از صندوق عقب باز باشد.

باز کردن قفل درها

۱. سوئیچ هوشمند را بردارید.
۲. کلید روی دستگیره بیرونی خودرو را فشار دهید.
۳. تمامی درها باز می شوند و چراغ های هشدار دو بار چشمک خواهند زد.

نکته !

- کلید تنها در صورتی کار می کند که سوئیچ هوشمند در داخل فاصله ۷۰ سانتی متری دستگیره بیرونی خودرو است.
- اگر سوئیچ هوشمند در داخل فاصله ۷۰ سانتی متری دستگیره درب خودرو باشد، دیگر افراد هم می توانند درب های خودرو را باز کنند.

باز کردن قفل صندوق عقب

۱. سوئیچ هوشمند را بردارید.
۲. کلید روی دستگیره درب صندوق را فشار دهید.
۳. درب صندوق را باز کنید.

نکته !

- بعد از باز شدن درب صندوق عقب و بستن آن، درب صندوق به صورت خودکار قفل می شود.
- کلید تنها در صورتی کار می کند که سوئیچ هوشمند در داخل فاصله ۷۰ سانتی متری دستگیره بیرونی صندوق عقب خودرو است.

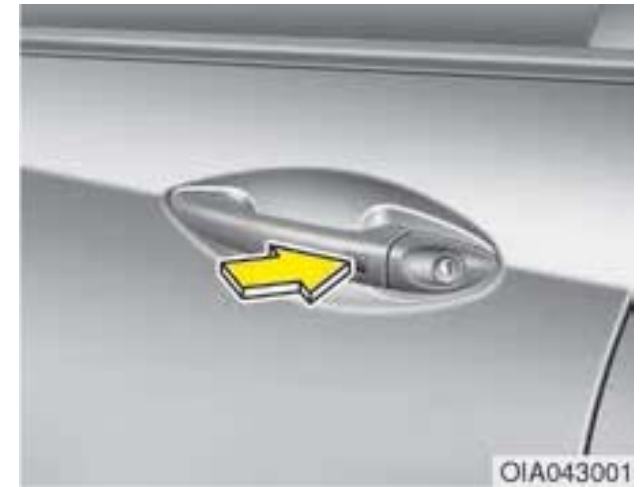

اگر سوئیچ هوشمند را همراه داشته باشید، می تواند درب ها و صندوق عقب را باز و بسته کنید. همچنین، می تواند به کمک سوئیچ هوشمند موتور را روشن کنید. برای جزئیات بیشتر به ادامه این بخش توجه کنید.

قفل کردن درب ها با سوئیچ هوشمند

۱. سوئیچ هوشمند را بردارید.
۲. تمامی درب ها را ببندید.
۳. کلید روی دستگیره درب خودرو را فشار دهید.
۴. چراغ های هشدار خطر یکبار چشمک می زنند (درب موتور و درب صندوق عقب باید بسته باشد).
۵. مطمئن باشید که درب ها قفل هستند؛ بدین منظور تمامی دستگیره ها را بکشید.



باز و بسته کردن قفل در وضعیت‌های اضطراری

اگر سوئیچ هوشمند درست کار نکند، می‌توانید درب‌ها را با کلید مکانیکی معمولی باز و بسته کنید:

۱. کلید (۱) را فشار داده و نگه دارید و کلید معمولی (۲) را درآورید.

۲. کلید را وارد جاکلیدی درب کنید. کلید را به سمت عقب خودرو بگردانید تا قفل آن باز شود و برای قفل کردن درب، آن را به سمت جلو بگردانید.

۳. کلید معمولی را مجدداً نصب کنید برای این کار کلید را داخل محل خود گذاشته و فشار دهید تا جا بخورد.

(ادامه)

- اگر سوئیچ هوشمند به موبایل شما نزدیک باشد، سیگنال توسط سیگنال‌های موبایل مسدود می‌شود. این امر بخصوص در موقع تلفن زدن، پیامک فرستادن، و یا ارسال دریافت ایمیل جدی تر است. هرگز سوئیچ هوشمند یا موبایل خود را در یک جیب نگذارید و همیشه بین این دو فاصله کافی را رعایت کنید.

احتیاط!

فرستنده را از آب و یا مایعات و آتش به دور نگه دارید. اگر داخل فرستنده مرطوب شود و یا فرستنده خیس شود (در اثر ریختن نوشیدنی و یا آب بر روی آن‌ها)، و یا اگر مدار داخلی آن‌ها گرم شود در آن صورت درست کار نمی‌کند و این موارد مشمول گارانتی نمی‌شود.

اقدامات احتیاطی در مورد سوئیچ هوشمند

نکته!

- اگر به دلایلی سوئیچ هوشمند خود را گم کردید، نمی‌توانید خودرو را روشن کنید. در صورت لزوم خودرو را یدک کرده و آن را به نمایندگی مجاز شرکت کرمان موتور ببرید.
 - برای هر خودرو حداکثر می‌توان دو سوئیچ هوشمند ثبت نمود. اگر یک سوئیچ را گم کردید، توصیه می‌شود به نمایندگی مجاز شرکت کرمان موتور مراجعه نمایید.
 - سوئیچ هوشمند در موارد زیر کار نمی‌کند:
 - اگر سوئیچ هوشمند نزدیک فرستنده رادیویی مانند ایستگاه رادیویی و یا فرودگاهی باشد که می‌تواند در عملکرد عادی سوئیچ هوشمند اختلال ایجاد نماید.
 - سوئیچ هوشمند نزدیک موبایل و یا سیستم‌های بی سیم دوجانبه و یا تلفن‌های سلولی باشد.
 - سیستم سوئیچ هوشمند خودروی دیگر در مجاورت خودروی شما استفاده می‌شود.
- وقتی سوئیچ هوشمند درست کار نمی‌کند، درب خودرو را با سوئیچ عادی باز و بسته کنید. اگر احساس می‌کنید که سوئیچ هوشمند معیوب است، توصیه می‌شود حتماً به نمایندگی مجاز شرکت کرمان موتور مراجعه کنید.
- (ادامه دارد)

سیستم دزدگیر خودرو (در صورت وجود)

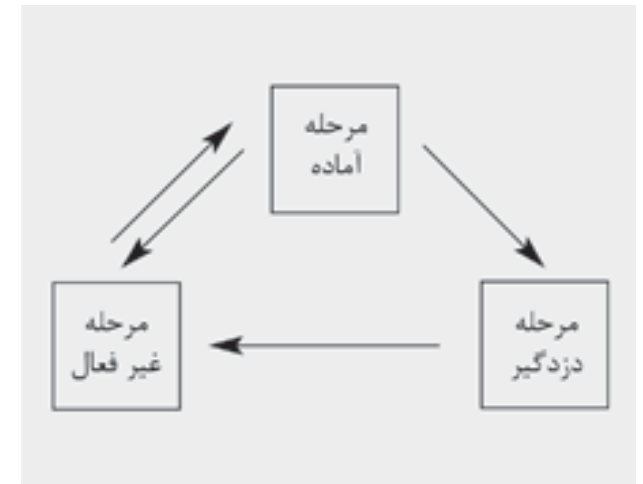

این سیستم به گونه ای طراحی شده است که مانع ورود غیر مجاز به خودروی شما شود. این سیستم در سه مرحله کار می کند: ابتدا مرحله آماده و مرحله دوم مرحله هشدار سرقت و مرحله سوم مرحله غیر فعال است. اگر سیستم دزدگیر فعال شود، سیستم آژیر می زند و چراغ هشدار خودرو چشمک می زند.

مرحله آماده

- خودرو را پارک کرده و موتور را خاموش کنید. سیستم را به صورت زیر آماده کنید:
- سوئیچ را خارج کنید و از خودرو خارج شوید.
 - مطمئن باشید که تمامی درب ها و درب صندوق عقب و درب موتور بسته و قفل شده است.

۳. درها را با استفاده از ریموت قفل کنید. بعد از انجام مراحل فوق، چراغ های هشدار خطر یکبار چشمک می زند که نشان دهنده آماده شدن سیستم است.

اگر درب یا درب صندوق عقب و یا درب موتور خودرو باز باشد، چراغ های هشدار خطر کار نمی کنند و سیستم دزدگیر آماده نمی شود. اگر تمامی درب ها و درب صندوق و درب موتور بعد از فشار کلید قفل بسته باشند، چراغ های هشدار خطر یکبار چشمک خواهد زد.

قبل از آماده نمودن دزدگیر همه سرنشینان خودرو باید از آن خارج شوند. اگر این سیستم در حالتی که سرنشینان داخل خودرو حضور دارند فعال یا آماده شود، در آن صورت ممکن است هنگام خروج سرنشینان آژیر به صدا در آید. اگر درب یا درب صندوق عقب و یا درب موتور در عرض ۳۰ ثانیه بعد از آماده شدن دزدگیر باز شود، در آن صورت سیستم غیر فعال می شود تا از آژیر غیر ضروری اجتناب شود.

مرحله دزدگیر

هشدار و دزدگیر در صورتی فعال خواهد شد که موقع فعال شدن سیستم اتفاق های زیر رخ دهد:

- درب جلو یا عقب بدون استفاده از ریموت باز شود.
 - درب صندوق عقب بدون ریموت باز شود.
 - درب موتور باز شود.
- بوق به صدا در می آید و چراغ های هشدار به صورت پیوسته و تقریباً ۲۷ ثانیه چشمک می زند مگر این که سیستم غیر فعال شده باشد. برای خاموش نمودن سیستم، درب ها را با ریموت باز کنید.

مرحله غیر فعال

سیستم در صورتی غیر فعال می شود که رخدادهای زیر پیش آید:

- کلید باز نمودن قفل روی ریموت را فشار دهید. اما اگر دربی یا درب صندوق عقبی در عرض ۳۰ ثانیه باز نشود، در آن صورت سیستم مجدداً آماده یا فعال می شود.
 - کلید قفل روی ریموت موقع باز بودن درب و یا درب صندوق عقب فشار داده می شود.
- چراغ های هشدار خطر دو بار چشمک می زند تا نشان دهند که سیستم غیر فعال شده است.

قفل دربها

- دربها با فشار کلید روی دستگیره بیرونی باز و بسته می‌شوند (البته باید در این وضعیت سوئیچ هوشمند همراه شما باشد و خودروی شما اصولاً مجهز به سوئیچ هوشمند باشد)
- بعد از باز کردن قفل درب‌های خودرو، باید در را با کشیدن دستگیره باز نمود.
- موقع بستن درب، آن را با دست فشار دهید و مطمئن شوید که درب کاملاً بسته است.

⚠ احتیاط!

از دستکاری و تغییرات در سیستم ضد سرقت خودداری کنید زیرا سبب می‌شود که درست کار نکند. برای سرویس سیستم ضد سرقت حتماً به نمایندگی مجاز شرکت کرمان موتور مراجعه کنید. نقص‌های ناشی از تغییرات نادرست و دستکاری سوئیچ مشمول گارانتی نخواهد بود.

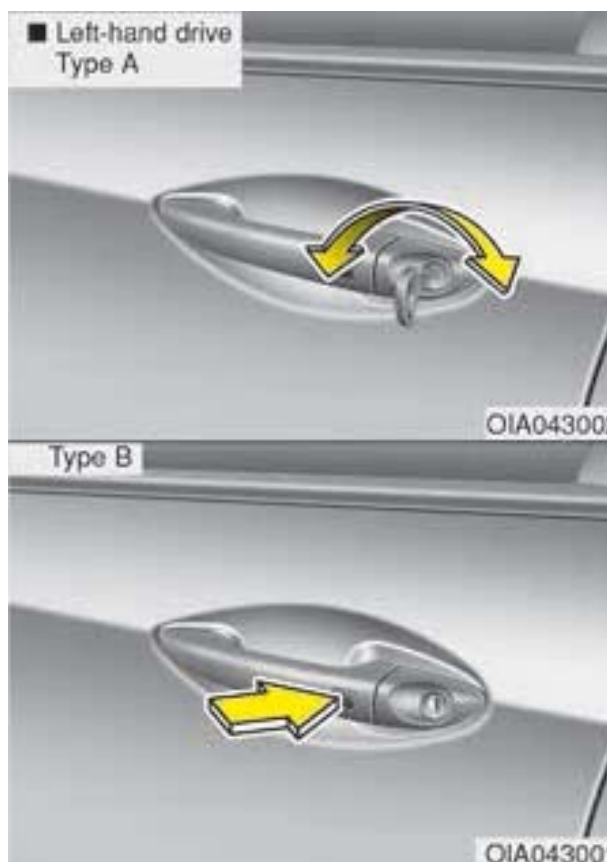

باز کردن درب خودرو از بیرون

با ریموت / سوئیچ هوشمند

- درب‌های این خودرو را می‌توان با ریموت و یا سوئیچ هوشمند باز یا بسته نمود.

نکته!

- سیستم غیر ای‌موبلایزر
- هرگز سعی نکنید که موتور را در حالتی که آژیر فعال است روشن کنید. در مرحله آژیر دزدگیر، استارت غیرفعال می‌شود.
- اگر سیستم با ریموت غیرفعال نشود در آن صورت کلید را وارد جاسوئیچی نمایید و آن را در وضعیت ON قرار دهید و ۳۰ ثانیه منتظر شوید. سپس سیستم غیرفعال می‌شود.
- اگر کلیدهای خود را گم کردید، توصیه می‌شود که با نمایندگی مجاز شرکت کرمان موتور تماس بگیرید.

نکته!

- سیستم ای‌موبلایزر
- اگر سیستم با ریموت غیرفعال نشد در آن صورت کلید را وارد جاسوئیچی نمایید و موتور را روشن کنید. سپس سیستم غیرفعال می‌شود.
- اگر کلیدهای خود را گم کردید حتماً به نمایندگی مجاز شرکت کرمان موتور مراجعه نمایید.

باز کردن درب خودرو با سوئیچ معمولی

- برای قفل نمودن درب، کلید را به سمت عقب خودرو بگردانید و برای باز نمودن قفل درب، سوئیچ را به سمت جلوی درب بگردانید.
- اگر درب سمت راننده را با سوئیچ معمولی باز یا بسته می‌کنید، تمامی درب‌های خودرو به صورت خودکار باز یا بسته می‌شوند. (اگر خودروی شما دارای قفل مرکزی باشد).
- درب‌ها با ریموت نیز باز و بسته می‌شوند (اگر خودروی شما دارای آن باشد).
- وقتی قفل درب‌ها باز باشد، باید آن‌ها را با کشیدن دستگیره باز نمود.
- وقتی درب‌ها را می‌بندید، درب را با دست فشار دهید. مطمئن شوید که درب‌ها سفت بسته شده‌اند.

نکته!

- در آب و هوای مرطوب و سرد، قفل مکانیزم‌های درب و قفل درب ممکن است به خاطر شرایط انجماد درست کار نکنند.
- اگر درب چند بار پشت سرهم به سرعت باز و بسته شود و این کار با سوئیچ معمولی و یا با سوئیچ قفل درب باشد، در آن صورت سیستم ممکن است موقتا غیر فعال شود تا از مدار آن محافظت نماید و مانع آسیب رساندن به اجزای سیستم شود.



برای قفل نمودن درب بدون سوئیچ معمولی، کلید قفل درب (۱) در داخل خودرو را در وضعیت LOCK قرار دهید و درب (۲) را ببندید. (اگر خودروی شما قفل مرکزی ندارد).

نکته!

سیستم قفل مرکزی تنها وقتی کار می‌کند که درب‌ها و درب صندوق عقب بسته باشد.

نکته!

همیشه سوئیچ را بردارید و ترمز دستی را بکشید و تمامی شیشه‌ها را بالا بدهید و موقع ترک خودرو درب‌ها را قفل کنید.

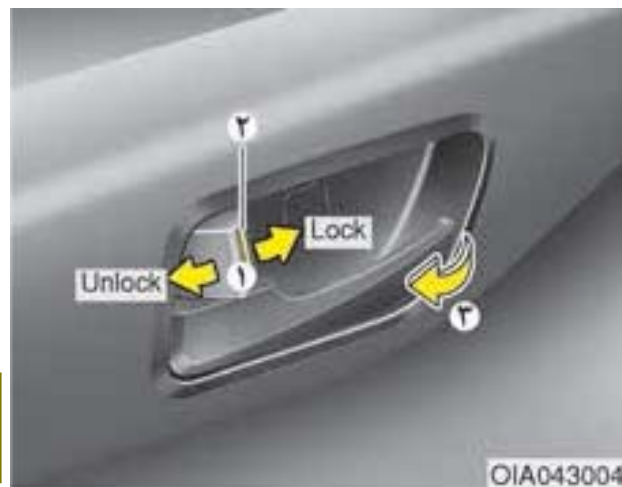

بستن قفل درب‌ها از داخل با کلید قفل در

- برای باز کردن قفل درب، کلید قفل درب (۱) را در وضعیت UNLOCK قرار دهید. علامت قرمز (۲) روی کلید در این وضعیت نمایان می‌شود.

⚠ هشدار!

درب‌ها

- درب‌ها هنگام حرکت خودروها باید همیشه کاملاً بسته و قفل باشند تا از باز شدن ناگهانی درب‌ها اجتناب شود. درب‌های قفل شده مانع ورود غیر مجاز به خودرو هنگام توقف و یا حرکت کردن خودرو می‌شود.
- موقع باز نمودن درب‌ها به خودروهای اطراف و موتورسیکلت، دوچرخه و یا عابرین توجه داشته باشید تا مشکلی ایجاد نشود. باز کردن درب موقع نزدیک شدن خودروها و یا عابرین می‌تواند سبب آسیب‌های جانی و مالی شود.

⚠ هشدار!

درست کار نکردن قفل درب

- اگر قفل درب هنگام حضور شما در خودرو هم کار نکند در آن صورت یکی از روش‌های زیر را برای خروج از خودرو استفاده کنید:
- چند بار سعی کنید قفل درب را پشت سرهم باز کنید (هم به روش الکترونیکی و هم به روش دستی) و در عین حال دستگیره را بکشید.
 - قفل درب‌ها و دستگیره‌های دیگر در جلو و عقب را استفاده نمایید.
 - شیشه را پایین بدهید و از سوئیچ برای باز نمودن قفل درب از بیرون استفاده کنید.

برای قفل نمودن درب، کلید قفل در (۱) را در وضعیت LOCK قرار دهید. اگر درست قفل شود، علامت قرمز (۲) روی کلید قفل درب دیده نمی‌شود.

برای باز کردن درب، دستگیره (۳) را به سمت بیرون بکشید.

فشار کلیدهای قفل درب (۱) در سمت راننده یا سرنشین در وضعیت LOCK یا UNLOCK سبب قفل و یا باز شدن قفل تمامی درب‌های خودرو می‌شود (اگر خودروی شما مجهز به سیستم قفل مرکزی باشد).

اگر دستگیره داخلی خودرو روی درب سمت راننده و یا سرنشین موقع قفل بودن کلید قفل درب کشیده شود، در آن صورت قفل این کلید باز، و درب باز می‌شود.

درب‌های سمت راننده یا سرنشین در صورتی که درب‌های دیگر (و درب صندوق) باز باشد نمی‌تواند قفل شود (اگر خودرو دارای این ویژگی باشد).

نکته!

سیستم قفل درب مرکزی تنها وقتی فعال می‌شود که تمامی درب‌ها و درب صندوق عقب بسته باشند.



سیستم قفل درب در سرعت خاص (در صورت وجود)

تمامی درب‌ها به‌صورت خودکار بعد از آن‌که سرعت بیشتر از ۱۵ km/h باشد، قفل می‌شوند. و تمامی درب‌ها به‌صورت خودکار موقعی باز می‌شوند که موتور را خاموش و یا وقتی که سوئیچ را بر می‌دارید. (در صورت وجود).

باز شدن قفل درب موقع برخورد با آن (در صورت وجود)

در صورت برخورد منجر به عمل کردن ایربگ‌ها، تمامی درب‌ها به‌صورت خودکار باز می‌شوند.

نکته!

نمایندگی می‌تواند با شرح زیر ویژگی‌های باز و بستن نمودن قفل‌های درب را انتخاب نمایند:

- قفل درب خودکار در سرعت‌های خاص
 - باز شدن قفل درب خودکار موقع برداشتن سوئیچ از روی خودرو
- اگر خواهان این ویژگی‌ها هستید، توصیه می‌شود که به نمایندگی مجاز شرکت کرمان موتور مراجعه نمایید.

هشدار!

- درب‌ها هنگام حرکت خودروها باید همیشه کاملاً بسته و قفل باشند تا از باز شدن ناگهانی درب‌ها اجتناب شود.
- درب‌های قفل شده مانع ورود غیر مجاز به خودرو هنگام توقف و یا حرکت کند خودرو می‌شود.
- موقع باز نمودن درب‌ها به خودروهای اطراف و موتورسیکلت، دوچرخه و یا عابرین توجه داشته باشید تا مشکلی ایجاد نشود. باز کردن درب موقع نزدیک شدن خودروها و یا عابرین می‌تواند سبب آسیب‌های جانی و مالی شود.

هشدار!

خودروهای با درب‌های قفل نشده ترک خودرو بدون قفل درب‌های آن می‌تواند سبب سرقت خودرو یا آسیب دیدن آن و ورود افراد دیگر به خودرو شود. همیشه سوئیچ را از روی خودرو بردارید و ترمز دستی را کشیده و تمامی شیشه‌ها را بالا بدهید و درب‌ها را بعد از ترک خودرو قفل نمایید.

هشدار!

رها نمودن کودکان در خودرو خودرو با درب بسته می‌تواند بسیار گرم شود و سبب مرگ و یا آسیب جدی به کودکان و حیوانات خانگی درون آن شود که قادر به خروج از خودرو نیستند. از این گذشته، کودکان ممکن است با وسایل خودرو بازی کنند و به خود و یا خودرو آسیب بزنند و یا آسیب‌های دیگری به خود وارد نمایند. هرگز کودکان و حیوانات را بدون مراقب داخل خودرو رها نکنید.

⚠ هشدار!

خودروهای با درب‌های قفل نشده ترک خودرو بدون قفل درب‌های آن می‌تواند سبب سرقت خودرو یا آسیب دیدن آن و ورود افراد دیگر به خودرو شود. همیشه سوئیچ را از روی خودرو بردارید و ترمز دستی را کشیده و تمامی شیشه‌ها را بالا بدهید و درب‌ها را بعد از ترک خودرو قفل نمایید.

⚠ هشدار!

رها نمودن کودکان در خودرو خودرو با درب بسته می‌تواند بسیار گرم شود و سبب مرگ و یا آسیب جدی به کودکان و حیوانات خانگی درون آن شود که قادر به خروج از خودرو نیستند. از این گذشته، کودکان ممکن است با وسایل خودرو بازی کنند و به خود و یا خودرو آسیب بزنند و یا آسیب‌های دیگری به خود وارد نمایند. هرگز کودکان و حیوانات را بدون مراقب در خودرو رها نکنید.

نکته!

اگر درب‌ها با ریموت و یا سوئیچ هوشمند قفل شوند در آن صورت درب‌ها با کلید باز و بسته نمودن قفل مرکزی درب هم باز نمی‌شود.

⚠ هشدار!

درب‌ها

- درب‌ها هنگام حرکت خودروها باید همیشه کاملاً بسته و قفل باشند تا از باز شدن ناگهانی درب‌ها اجتناب شود. درب‌های قفل شده مانع ورود غیر مجاز به خودرو هنگام توقف و یا حرکت کند خودرو می‌شوند.
- موقع باز نمودن درب‌ها به خودروهای اطراف و موتورسیکلت، دوچرخه و یا عابرین توجه داشته باشید تا مشکلی ایجاد نشود. باز کردن درب موقع نزدیک شدن خودروها و یا عابرین می‌تواند سبب آسیب‌های جانی و مالی شود.



کلید قفل مرکزی (اگر خودرو به آن مجهز باشد)

- با فشار کلید قفل مرکزی فعال می‌شود.
- موقع فشار بخش جلویی کلید (۱)، تمامی درب‌های خودرو قفل می‌شوند.
- موقع فشار بخش عقبی این کلید (۲)، قفل تمامی درب‌های خودرو باز می‌شود.
- اگر سوئیچ روی خودرو باشد و درب جلو باز باشد، در آن صورت درب‌ها حتی در صورتی که قسمت جلویی (۱) قفل مرکزی را هم فشار دهید، باز هم قفل نمی‌شوند.
- اگر سوئیچ هوشمند در خودرو باشد و درب‌ها باز باشند، در آن صورت درب‌ها قفل نمی‌شوند حتی اگر قسمت جلوی سوئیچ قفل مرکزی (۱) فشار داده شده باشد.



درب صندوق عقب خودرو



۳. درب عقب را ببندید.
 برای باز نمودن درب عقب، دستگیره بیرونی درب (۲) را بکشید.
 حتی اگر قفل درب‌ها باز باشد، درب عقب با کشیدن دستگیره داخلی (۳) باز نمی‌شود تا وقتی که قفل کودک باز شود.

هشدار!

قفل درب‌های عقب

اگر کودک موقع حرکت خودرو به صورت ناگهانی درب‌های عقب را باز کند، احتمالاً آن‌ها سقوط می‌کنند و به شدت آسیب می‌بینند و یا مجروح می‌شوند. برای جلوگیری از باز شدن درب‌های عقب از داخل، قفل کودک را باید در موقع حضور کودک در خودرو فعال نمود.



قفل کودک درب عقب خودرو

قفل کودک برای جلوگیری از باز نمودن قفل درب عقب خودرو توسط کودک طراحی شده است. قفل کودک‌های درب عقب باید موقع حضور کودک در خودرو فعال شوند.

۱. درب عقب را باز کنید.
۲. قفل کودک واقع در لبه عقبی درب را در وضعیت قفل قرار دهید. وقتی قفل کودک در وضعیت قفل باشد، درب عقب باز نمی‌شود حتی اگر دستگیره داخلی درب (۳) را بکشید.

باز کردن درب صندوق عقب

- قفل درب صندوق عقب خودرو در صورتی قفل می‌شود و یا باز می‌شود که کلید در وضعیت LOCK یا UNLOCK باشد (اگر خودرو دارای این ویژگی باشد)
- درب صندوق عقب خودرو وقتی باز و بسته می‌شود که تمامی درب‌ها با سوئیچ معمولی، ریموت و یا سوئیچ هوشمند و یا با سوئیچ قفل مرکزی، باز یا بسته باشند.
- اگر قفل درب صندوق عقب خودرو باز باشد در آن صورت درب صندوق عقب خودرو با کشیدن دستگیره باز می‌شود.

⚠ هشدار!

محل صندوق عقب خودرو از سوار کردن مسافر در قسمت صندوق خودرو جلوگیری کنید زیرا هیچ امنیتی ندارد و کمر بند و دیگر سیستم‌های حفظ ایمنی در دسترس نیست. برای جلوگیری از آسیب به سرنشینان در تصادف و توقف‌های ناگهانی، سرنشینان خودرو باید همواره کمر بند ایمنی خود را ببندند.

بستن درب صندوق عقب

برای بستن درب صندوق عقب، صندوق عقب را پایین آورده و محکم ببندید. مطمئن شوید که درب صندوق عقب کاملاً بسته است.

⚠ هشدار!

دود آگروز اگر با صندوق عقب باز حرکت کنید، دود و گازهای خطرناک وارد خودرو می‌شود و ممکن است سبب مسمومیت سرنشینان شود.

اگر لازم است که با درب صندوق عقب باز حرکت کنید، تمامی شیشه‌ها و هواکش‌های خودرو را به گونه‌ای باز کنید که هوای بیرون وارد خودرو شود.

⚠ هشدار!

سیستم قفل مرکزی درب تنها وقتی فعال می‌شود که درب‌ها و درب صندوق عقب بسته باشد.

⚠ هشدار!

در آب و هوای سرد و مرطوب، مکانیزم‌های درب و قفل درب به خاطر شرایط انجماد درست کار نمی‌کند.

⚠ هشدار!

درب صندوق عقب خودرو به سمت بالا حرکت می‌کند. مطمئن شوید که موقع باز نمودن درب صندوق عقب خودرو هیچ جسم و یا فردی جلوی آن نباشد.

⚠ احتیاط!

مطمئن شوید که قبل از راندن خودرو صندوق عقب بسته است. در غیر این صورت ممکن است زبانه و قفل درب صندوق عقب آسیب ببیند.

شیشه‌های خودرو

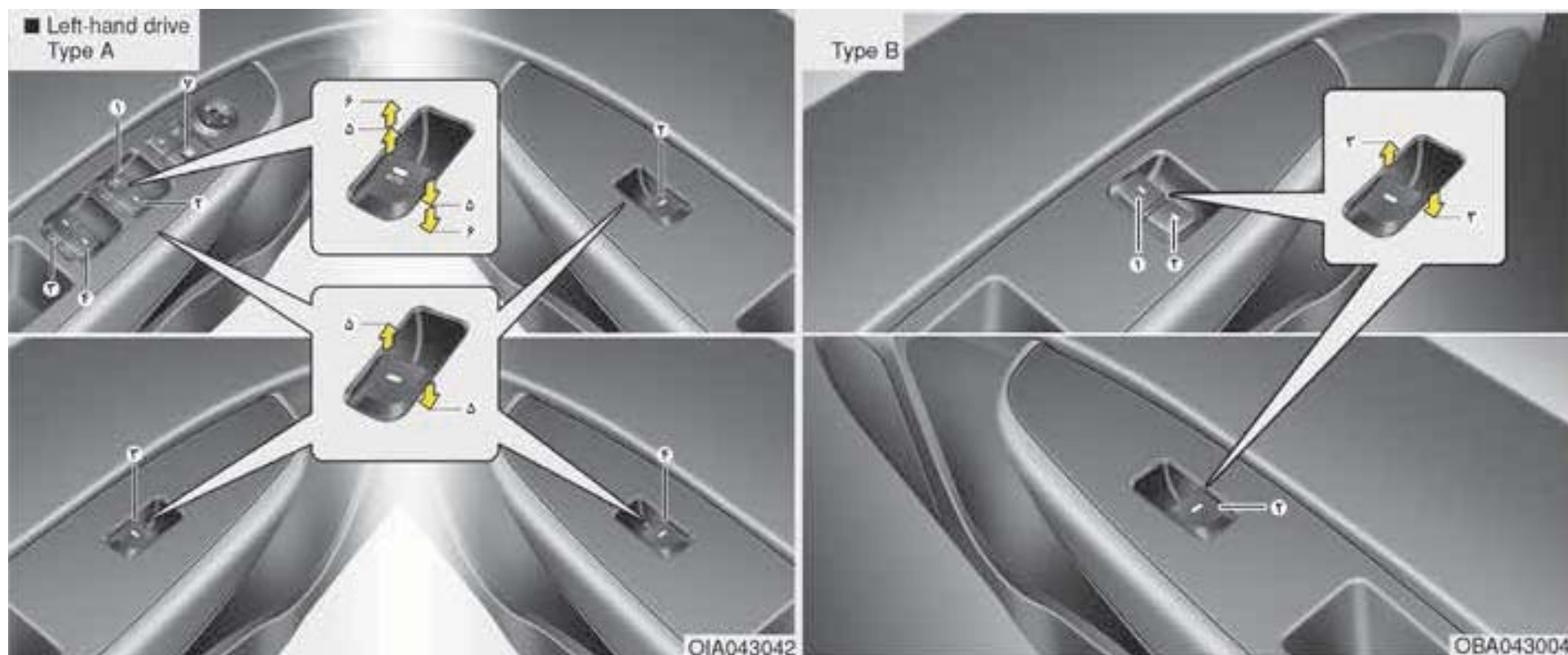

نکته!

در آب و هوای سرد و خیس، شیشه برقی‌ها ممکن است به علت انجماد درست کار نکنند.

- (۱) کلید بالابر شیشه سمت راننده
 - (۲) کلید بالابر شیشه سرنشین جلو
 - (۳) کلید بالابر شیشه سرنشین سمت چپ عقب*
 - (۴) کلید بالابر شیشه سرنشین سمت راست عقب*
 - (۵) باز و بسته کردن شیشه
 - (۶) شیشه برقی خودکار*
 - (۷) کلید قفل شیشه برقی
- *: ممکن است مدل خودرو شما فاقد این گزینه باشد.



OBA043016IN

پایین آوردن خودکار شیشه ها (در صورت وجود) (شیشه سمت راننده)

با فشار لحظه‌ای کلید شیشه برقی تا وضعیت دوم (۶)، شیشه راننده کاملا پایین می‌آید حتی وقتی که کلید رها شده باشد. برای توقف شیشه در وضعیت مطلوب در هنگام پایین آمدن شیشه، کلید را در جهت مخالف با حرکت شیشه بکشید و رها کنید.



OBA043015L

باز و بسته کردن شیشه (در صورت وجود)

درب سمت راننده مجهز به کلید اصلی است که تمامی شیشه‌های خودرو را کنترل می‌کند. برای باز یا بسته کردن شیشه، بخش جلویی کلید مربوطه را به سمت بالا بکشید و یا یک درجه (۵) به پایین فشار دهید.

شیشه برقی‌های خودرو

برای بالا و پایین کردن شیشه خودرو، سوئیچ باید باز باشد. هر درب دارای یک کلید بالابر است که شیشه را کنترل و بالا و پایین می‌کند. راننده نیز یک کلید قفل شیشه مخصوص در اختیار دارد که به کمک آن می‌تواند شیشه‌های سرنشینان عقب خودرو را قفل نماید. شیشه برقی تا تقریباً ۳۰ ثانیه بعد از باز شدن سوئیچ در وضعیت ACC یا LOCK/OFF عمل می‌کند. اما اگر درب‌های جلو باز باشند، شیشه‌ها در این ۳۰ ثانیه هم کار نمی‌کنند.

نکته!

هنگام رانندگی با شیشه‌های باز، سرو صدای باد در داخل خودرو می‌پیچد. این صدا عادی است و می‌توان با انجام اقدامات زیر آن را کم یا صفر کرد. اگر وقتی یک یا هر دو شیشه پنجره عقب پایین است سرو صدای باد در خودرو می‌پیچد، شیشه جلو را به اندازه یک اینچ پایین بیاورید مشکل حل می‌شود.



۱. سوئیچ خودرو را باز کنید.
۲. شیشه را بسته و حداقل ۱ ثانیه کلید شیشه برقی را بالا بکشید.



بالا و پایین نمودن خودکار شیشه خودرو (در صورت وجود) (شیشه سمت راننده)

کلید شیشه برقی را یک لحظه فشار دهید و یا بالا بکشید تا در وضعیت (۶) قرار بگیرد و به این ترتیب شیشه حتی وقتی کلید را رها می کنید کاملا بالا می آید یا پایین می رود. برای متوقف نمودن شیشه در وضعیت دلخواه وقتی که در هنگام بالا و یا پایین رفتن خودکار است، آن را به بالا کشیده و یا فشار داده و سپس رها کنید.

اگر شیشه برقی عملکرد عادی ندارد، سیستم شیشه برقی خودکار باید به صورت زیر تنظیم شود:

شیشه برگردان خودکار (در صورت وجود)

اگر شیشه در حین بستن خودکار مانعی را بر سر راه خود ببیند، در آن صورت متوقف شده و تقریباً ۳۰ سانتی متر پایین می آید تا آن مانع برداشته شود.

اگر شیشه مقاومتی را حین بالا کشیدن مداوم حس کند، شیشه حرکت رو به بالا را متوقف نموده و تقریباً ۲/۵ سانتی متر پایین می آید.

اگر کلید شیشه برقی را مجدداً به صورت مداوم ۵ ثانیه بعد از پایین آمدن شیشه توسط شیشه برگردان بالا بکشیم، شیشه برگردان دیگر کار نمی کند.

- وقتی که کلید قفل شیشه‌ها در وضعیت **LOCK** باشد، کنترل اصلی شیشه برقی‌های عقب در دست راننده است.

⚠ احتیاط !

- برای جلوگیری از آسیب دیدگی شیشه بالابر، دو شیشه یا بیشتر را همزمان بالا و پایین نکنید. این امر سبب کاهش طول عمر فیوز مربوطه می‌گردد.
- هرگز سعی نکنید که کلید اصلی روی درب راننده و یا کلید شیشه‌های برقی را در جهات مخالف به صورت همزمان فعال کنید. اگر این کار را بکنید، شیشه متوقف شده و باز و بسته نمی‌شود.



کلید قفل شیشه برقی (در صورت وجود)

- راننده می‌تواند کلیدهای شیشه برقی سرنشینان عقب را با فشار کلید قفل شیشه‌ها و قرار دادن آنها در وضعیت قفل (فشار داده شده) قفل نماید.

نکته !

ویژگی شیشه برگردان خودکار تنها وقتی کار می‌کند که ویژگی **AUTO UP** با کشیدن کامل کلید به بالا فعال شده باشد. اگر شیشه با استفاده از وضعیت نیمه راه روی کلید بالابر، بالا آمده باشد، ویژگی برگشت خودکار فعال نخواهد شد.

⚠ هشدار !

مطمئن شوید که سر، دیگر بخش‌های بدن و یا اشیای دیگر قبل از بستن شیشه در سر راه آن نباشند زیرا ممکن است سبب آسیب بدنی و یا آسیب به خودرو شود. اشیای با قطر کمتر از ۴ میلی‌متر بین شیشه و مقره بدنه شیشه گیر می‌کنند و ممکن است تحت پوشش شیشه برگردان خودکار نباشد و شیشه توقف نکند.

درب موتور خودرو

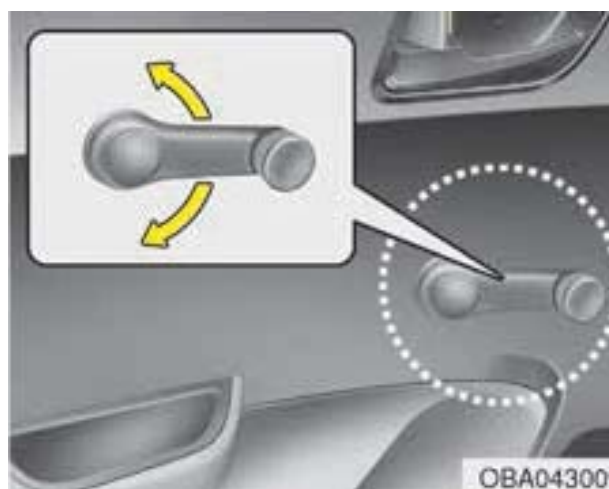
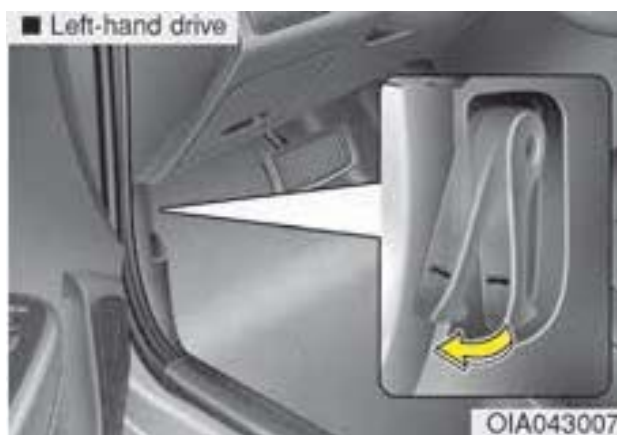

باز کردن درب موتور خودرو

۱. اهرم آزادسازی درب موتور را بکشید تا زبانه آن باز شود و در این حالت صدایی از درب موتور به گوش می‌رسد.

شیشه بالابر دستی (در صورت وجود)

برای بالا و پایین کردن شیشه، دسته مخصوص را در جهت عقربه‌های ساعت یا در جهت عکس آن بگردانید.

⚠ هشدار!

موقع باز و یا بسته نمودن شیشه‌ها، مطمئن شوید که دست، بازو یا بدن سرنشینان لای شیشه گیر نکند.

⚠ هشدار!

شیشه‌های خودرو

- هرگز سوئیچ را روی خودرو جا نگذارید.
- هرگز کودکان را بدون بزرگ‌تر در خودرو تنها نگذارید. ممکن است آن‌ها خودرو را به حرکت در آورند، خود را به شیشه‌ها بکوبند و یا به خود و یا دیگران آسیب بزنند.
- همیشه چندین بار وجود دست و یا مانع‌های دیگر بر سر راه شیشه‌های در حال بسته شدن را چک کنید سپس اقدام به بستن شیشه کنید.
- هرگز اجازه ندهید کودکان با شیشه بالابرها بازی کنند. کلید قفل شیشه‌های راننده را در وضعیت **LOCK** یا قفل شده قرار دهید. باز کردن ناگهانی شیشه‌ها توسط کودکان می‌تواند بسیار خطرناک باشد.
- هرگز دست، سر و یا دیگر اعضای بدن خود را حین رانندگی از خودرو خارج نکنید.

بستن درب موتور خودرو

۱. قبل از بستن درب موتور، موارد زیر را چک کنید:
 - درب تمامی مجاری مانند رادیاتور و غیره را درست ببندید.
 - دستکش یا کهنه و مواد قابل اشتعال را بردارید.
۲. میله نگهدارنده درب موتور را به سر جای خود برگردانید.
۳. درب موتور را تا نیمه مسیر پایینی آورده و سپس رها کنید و مطمئن شوید که قفل شده است.

⚠ هشدار!

- قبل از بستن درب موتور، مطمئن شوید که تمامی اشیاء را از محدوده درب موتور برداشته‌اید. بستن درب موتور با وجود موانع در مسیر آن سبب می‌شود که درب موتور آسیب ببیند و یا آسیب‌های بدنی ایجاد شود.
- کهنه، دستکش و دیگر مواد قابل اشتعال را درون موتور جا نگذارید زیرا در صورت داغ شدن می‌توانند سبب ایجاد یا تشدید آتش‌سوزی شوند.

⚠ هشدار!

میله نگه دارنده درب موتور را از محلی بگیرید که پلاستیک پیچ شده است زیرا اگر میله داغ باشد قسمت پلاستیکی آن عایق خوبی است و مانع سوختن دست شما می‌شود.

⚠ هشدار!

همیشه بعد از خاموش کردن خودرو درب موتور آن را باز کنید. بدین منظور بعد از قرار دادن خودرو روی یک سطح تخت، خودرو را خاموش و اگر گیربکس اتوماتیک بود آن را در وضعیت P (پارک) قرار دهید و اگر از خودرو با دنده معمولی استفاده می‌کنید آن را در وضعیت دنده ۱ یا دنده معکوس قرار دهید و ترمز دستی را بکشید.

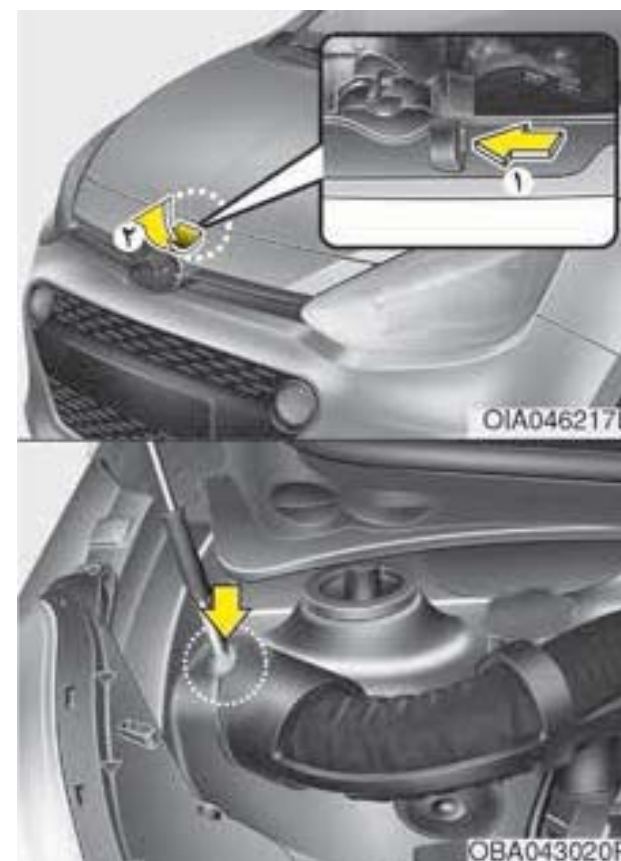

۲. در قسمت جلو خودرو قرار بگیرید و اندکی درب موتور را بالا بیاورید و زبانه دوم (۱) را به سمت بالا فشار داده و درب موتور (۲) را بالا آورید.
۳. میله نگه دارنده درب موتور را باز کنید.
۴. آن را زیر درب موتور جابجایی کنید. اکنون درب موتور باز است.

درب باک سوخت خودرو

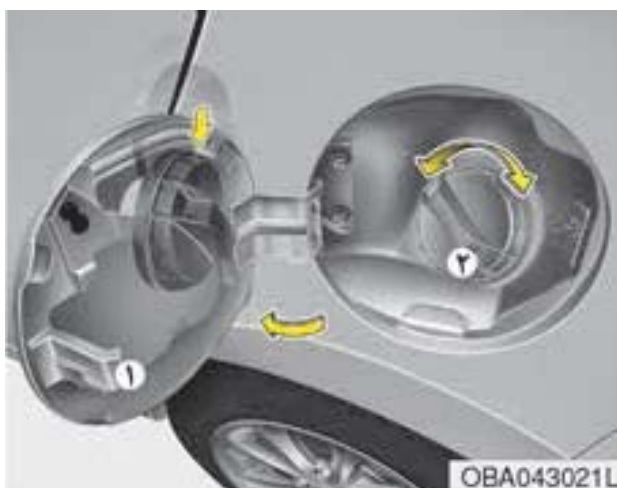

باز کردن درب باک سوخت خودرو

درب باک سوخت باید از داخل خودرو و با کشیدن دستگیره مخصوص درب باک به بالا باز شود.

نکته !

اگر درب باک سوخت به خاطر یخ زدگی باز نمی‌شود، به آرامی به آن ضربه بزنید و درب را فشار دهید تا یخ‌ها شکسته و درب را رها نمایند. هرگز بیش از حد و با فشار در را باز نکنید. در صورت لزوم از سیالات مناسب ضد یخ برای باز کردن درب باک استفاده کنید (از ضد یخ مخصوص رادیاتور استفاده نکنید) و یا خودرو را به جای گرمی ببرید و صبر کنید تا یخ‌های آن آب شود.

⚠ هشدار !

- همیشه چند بار چک کنید تا از بسته بودن کامل درب موتور اطمینان یابید و سپس خودرو را برانید. مطمئن شوید که چراغ یا پیغام باز بودن درب موتور روی صفحه کیلومتر دیده نمی‌شود. اگر درب موتور درست بسته نشده باشد، حین رانندگی امکان باز شدن آن هست و این می‌تواند سبب کاهش دید و تصادف شود.
- همیشه موقع بازدید موتور و باز کردن درب موتور، میله نگه‌دارنده درب موتور باید کاملاً در سوراخ مخصوص خود قرار گیرد. این کار مانع پایین افتادن درب موتور و آسیب دیدن شما می‌شود.
- هرگز با خودرویی که درب موتور آن بالا است رانندگی نکنید زیرا این سبب کاهش دید راننده می‌شود و ممکن است درب موتور پایین بیفتد یا آسیب ببیند.

۱. خودرو را خاموش کنید.
۲. اهرم مخصوص باز کردن درب باک را به سمت بالا بکشید.
۳. درب باک (۱) را بکشید تا کاملاً باز شود.
۴. برای باز کردن درب اصلی باک (۲) آن را در جهت خلاف عقربه‌های ساعت بگردانید. در هنگام باز کردن درب باک صدای خالی شدن هوا به گوش می‌رسد که ناشی از تعادل فشار سوخت درون باک است.
۵. درپوش اصلی باک را ببندید.

بستن درب باک سوخت

۱. برای بستن درب اصلی باک (۲) آن را در جهت عقربه‌های ساعت بگردانید تا صدای «تق» یکبار شنیده شود. این صدا نشان می‌دهد که درب باک کاملاً سفت شده است.
۲. درب باک (۱) را بسته و آن را به آرامی فشار دهید و مطمئن شوید که کاملاً بسته است.

هشدار!

سوخت‌گیری مجدد

- اگر سوخت با فشار بیرون بپاشد و روی لباس و بدن شما بنشیند خطرناک است و امکان آتش‌سوزی به وجود می‌آید. همیشه درب باک را با دقت و به آرامی باز کنید. اگر درب باک را بردارید و صدای پف بشنوید و یا تخلیه داشته باشید، صبر کنید تا وضعیت متوقف شود و سپس کاملاً درب باک را باز کنید و بردارید.
- هنگام بنزین زدن، نازل پمپ بعد از پرسیدن باک سوخت‌رسانی را متوقف می‌کند و دیگر بعد از آن سعی نکنید سوخت‌گیری کنید.
- همیشه مطمئن شوید که درب باک سفت بسته شده است تا از بیرون ریختن بنزین در هنگام تصادف جلوگیری شود.

هشدار!

بنزین به شدت قابل اشتعال و انفجار است. عدم تبعیت از این دستورالعمل‌ها ممکن است سبب آسیب بدنی شدید و حتی مرگ شود:

- تمامی هشدارهای موجود در پمپ بنزین‌ها را خوانده و به آن‌ها توجه کنید.
 - قبل از سوخت‌گیری مجدد، محل قطع اضطراری بنزین را در پمپ بنزین یادداشت کنید.
 - قبل از برداشتن نازل و سوخت‌گیری، بار الکتریسیته خود را با دست زدن به اشیای فلزی تخلیه کنید و برای این منظور باید با دست لخت این اشیاء را لمس کرده و در فاصله مطمئن از نازل و منابع بنزین این کار را انجام دهید.
- (ادامه دارد)

(ادامه)

- بعد از آغاز سوخت‌گیری به داخل خودرو برنگردید. زیرا این امر می‌تواند در اثر تماس شما با آیت‌ها و اقلام پارچه‌ای درون خودرو سبب ایجاد الکتریسیته ساکن شود و تخلیه این الکتریسیته می‌تواند سبب احتراق بخارات سوخت و آتش‌سوزی شود.
- اگر برگشتن شما به داخل خودرو لازم است، باید یک بار دیگر با دست زدن به اشیای فلزی بار الکتریکی خود را تخلیه نمایید و این کار باید دور از نازل و یا دیگر منابع بنزین و با دست لخت انجام شود.
- موقع استفاده از ظرف سوخت پرتابل استاندارد باید دقت کنید که ظرف را قبل از سوخت‌گیری روی زمین بگذارید. تخلیه بار الکتریسیته ساکن ناشی از ظرف می‌تواند سبب جرقه بخارات سوخت و آتش‌سوزی شود. بعد از آغاز سوخت‌گیری مجدد، تماس بین دست لخت و خودرو باید تا پایان سوخت‌گیری ادامه یابد.

(ادامه دارد)



(ادامه)

- برای سوخت‌گیری بدون خودرو از ظرف‌های استاندارد مخصوص استفاده کنید و بنزین را در آن‌ها ذخیره نمایید.
 - هرگز موقع بنزین زدن با موبایل صحبت نکنید. جریان الکتریکی و تداخلات ناشی از تلفن همراه می‌تواند سبب ایجاد احتراق و جرقه در بخارات سوخت و آتش‌سوزی شود.
 - موقع سوخت‌گیری مجدد، همیشه دنده اتوماتیک را در وضعیت **P** و دنده دستی را در وضعیت دنده عقب یا دنده ۱ قرار دهید، ترمز دستی را بکشید و سوئیچ خودرو را در وضعیت **LOCK/ OFF** قرار دهید. جرقه‌های ناشی از اجزای برقی مربوط به موتور می‌تواند بخارات سوخت را منفجر کرده و منجر به آتش‌سوزی شود.
 - هرگز در پمپ بنزین از فندک یا کبریت استفاده نکنید و سیگار نکشید.
- (ادامه دارد)

(ادامه)

- در صورت بروز آتش‌سوزی در هنگام سوخت‌گیری، از خودرو دور شده و بلافاصله با رئیس جایگاه تماس گرفته و سپس با آتش‌نشانی تماس بگیرید و از دستورالعمل‌های ایمنی که آن‌ها اعلام می‌کنند تبعیت نمایید.

⚠ احتیاط!

- همیشه سوخت‌گیری مجدد را بر اساس الزامات سوخت‌گیری پیشنهادی در مقدمه کتابچه انجام دهید و از بنزین بدون سرب (یا سرب‌دار در بعضی از کشورها) استفاده کنید.
- اگر درپوش اصلی درب باک نیازمند تعویض است، از نمونه‌های اصلی موجود در نمایندگی استفاده کنید. اگر درب باک معیوب باشد می‌تواند سبب نقص در سیستم سوخت‌رسانی و یا سیستم کنترل آلاینده‌ها شود.
- مواظب باشید که سوخت به سطح خودرو نیفتد. سوخت پاشیده شده روی سطوح نقاشی شده خودرو برای آن مضر است و می‌تواند به رنگ و بدنه آسیب برساند.
- بعد از سوخت‌گیری، مطمئن شوید که درپوش باک به خوبی نصب شده است تا در هنگام تصادف سوخت بیرون نریزد.

سانروف (در صورت وجود)

نکته !

سانروف می‌تواند در وضعیت کج هم به صورت کشویی عمل کند اما در حالت باز یا در وضعیت کشویی امکان کج کردن آن نیست.

⚠ هشدار !

- هرگز در هنگام رانندگی سانروف و یا آفتاب‌گیر را تنظیم نکنید. این امر می‌تواند سبب از دست دادن کنترل خودرو و یا تصادف شود و منجر به مرگ، جراحت جدی و یا خسارت‌های مالی شود.
- اجازه ندهید کودکان با سانروف بازی کنند یا به آن دست بزنند.

نکته !

- در آب و هوای سرد و مرطوب، سانروف ممکن است به خاطر شرایط انجماد درست کار نکند.
- بعد از شستشوی خودرو و یا در هنگام بارش باران، دقت کنید که آب روی سانروف را قبل از فعال سازی تمیر کنید.

⚠ احتیاط !

- بعد از باز و یا بستن و یا کج کردن سانروف، دستگیره (کلید) کنترل آن را رها کنید و از فشار و یا کشیدن آن اجتناب کنید. در غیر این صورت، ممکن است موتور و یا اجزای سیستم آن آسیب ببینند.
- مطمئن شوید که سانروف موقع ترک خودرو کاملاً بسته است. اگر سانروف باز باشد باران و برف وارد خودرو شده و نیز احتمال سرقت خودرو افزایش پیدا می‌کند.



اگر خودروی شما سانروف دارد، می‌توانید آن را با دستگیره کنترل سانروف روی کنسول بالای سر به صورت کشویی کنار بزنید و یا کج کنید (کنار بزنید).

سانروف تنها در صورتی قابل باز و بسته کردن است که سوئیچ خودرو باز باشد.



باز شدن خودکار سانروف
 برای استفاده از وضعیت کشویی خودکار، یک لحظه (بیش از ۱ ثانیه) اهرم کنترل آفتاب گیر در کنسول بالای سر را بکشید. سانروف کاملا باز می شود. برای توقف حرکت کشویی سانروف در هر نقطه، هر کدام از کلید های کنترل آن را فشار دهید.

باز کردن سانروف به صورت دستی
 اهرم کنترل سانروف روی کنسول بالای سر را کمتر از ۰/۵ ثانیه بکشید.



باز کردن سانروف به صورت کشویی
 برای باز کردن سانروف، اهرم کنترل سانروف را به سمت عقب بکشید.
 برای بستن سانروف اهرم کنترل آن را به سمت جلو فشار دهید.

بستن خودکار سانروف (کشویی)
 برای بسته شدن سانروف اهرم کنترل موجود بر روی کنسول بالای سر را برای مدت بیش از ۱ ثانیه فشار دهید. در این وضعیت سانروف کاملا بسته می شود و برای توقف سانروف در نقطه مطلوب، اهرم کنترل سانروف را فشار دهید.

نکته !

موقع رانندگی با سانروف باز (یا نیمه باز)، صدای زوزه هوا در خودرو می پیچد. این صدا و نویز عادی است و با انجام اقدامات زیر می توان آن را حذف نمود و یا کاهش داد. اگر خودرو در وضعیت سانروف باز نویز داشته باشد، اندازه بازشدگی سانروف را کمتر کنید.

برگردان خودکار سانروف

اگر شیء یا بخشی از بدن در هنگام بستن خودکار سانروف حس شود، در آن صورت جهت حرکت آن برعکس شده و سپس متوقف می شود. بخش برگردان خودکار در صورت وجود اشیای کوچک بین شیشه و لبه سانروف عمل نخواهد کرد. همیشه قبل از بستن سانروف مطمئن شوید که تمامی اشیا و سرنشینان از سانروف دور هستند.



ORBC040097

آفتاب‌گیر

آفتاب‌گیر و پانل شیشه‌ای آن به صورت خودکار در موقع حرکت کشویی پانل شیشه‌ای باز خواهند شد. اگر می‌خواهید آن را ببندید باید آن را با دست ببندید.

⚠ هشدار!

- هرگز عمداً با اعضای بدن خود سعی نکنید که بخش برگردان خودکار را فعال کنید.
- اگر قبل از بسته شدن کامل خودکار چیزی لای سان‌روف گیر کند، بخش برگردان اتوماتیک فعال نمی‌شود.

⚠ احتیاط!

- هر چند وقت یکبار آشغال‌های جمع شده داخل ریل هادی سانروف را جمع‌آوری کنید.
- اگر در دمای زیر نقطه انجماد و یا وقتی سانروف با برف یا یخ پوشیده شده است سعی کنید که آن را باز کنید، ممکن است شیشه یا موتور آن آسیب ببینند.
- موقع استفاده از سانروف برای مدت طولانی، غبار بین سانروف و سطح سقف ایجاد سرو صدا می‌کند. در این مواقع سانروف را باز کرده و با استفاده از یک کهنه گرد و غبار را تمیز کنید.
- سانروف به‌گونه‌ای ساخته شده است که همراه با آفتاب‌گیر باز می‌شود. هرگز وقتی که سانروف باز است، آفتاب‌گیر را بسته نگه ندارید.



OTA040024

کج کردن سانروف

برای باز کردن سانروف، اهرم کنترل آن را به سمت بالا فشار دهید. برای بستن سانروف، اهرم سانروف را به سمت جلو فشار دهید تا وقتی که سانروف در وضعیت مطلوب قرار گیرد.

⚠ هشدار!

سانروف

- مواظب باشید که سر، دست و یا دیگر اعضای بدن افراد در هنگام بستن سانروف لای آن گیر نکند.
- هرگز صورت، گردن و یا بازوها و دیگر اعضای بدن را هنگام رانندگی از سانروف خارج نکنید.
- مطمئن شوید که هنگام بستن سانروف دست یا دیگر اعضای بدن شما در مسیر آن نیست.



غربیلک فرمان

فرمان برقی (EPS)

این سیستم به شما کمک می‌کند تا خودرو خود را هدایت کنید. اگر خودرو خاموش باشد و یا اگر سیستم فرمان برقی درست کار نکند، شاید بتوانید باز هم خودرو را هدایت کنید اما هدایت و چرخاندن فرمان در این حالت سخت و نیازمند نیروی بیشتر است.

فرمان در این وضعیت توسط واحد کنترل فرمان برقی هدایت می‌شود که از گشتاور غربیلک و دور موتور برای دستور دادن به موتور فرمان استفاده می‌نماید.

با افزایش سرعت خودرو فرمان سفت‌تر و با کاهش آن نرم‌تر می‌شود تا بتوانید کنترل بهتری روی خودرو اعمال نمایید.

اگر در زمان کار عادی خودرو، متوجه تغییری در انرژی و نیروی مورد نیاز برای هدایت و چرخاندن فرمان شدید، حتماً خودرو را به نمایندگی مجاز شرکت کرمان موتور ببرید.

احتیاط!



- اگر سان‌روف بعد از باز کردن باطری و یا سوختن فیوز مربوطه، مجدداً تنظیم نشد، سان‌روف ممکن است درست کار نکند.

تنظیم مجدد سان‌روف

هنگامی که باطری خودرو خالی کند و یا از خودرو جدا شود و یا فیوز مربوطه تعویض و یا قطع شود سان‌روف باید مجدداً مطابق زیر تنظیم شود:

۱. سوئیچ را در وضعیت باز قرار دهید و سان‌روف را کاملاً ببندید.
۲. دستگیره را رها کنید.
۳. دستگیره را به جلو فشار داده و نگهدارید (بیش از ۱۰ ثانیه) تا وقتی که سان‌روف کج شده و اندکی حرکت کند. سپس دستگیره را رها کنید.
۴. دستگیره سان‌روف را در جهت بسته شدن به جلو فشار دهید تا به صورت زیر کار کند:
آفتاب‌گیر باز Ⓜ کج Ⓜ سان‌روف باز Ⓜ
سان‌روف بسته
سپس دستگیره را رها کنید.

وقتی این فعالیت‌ها تمام شدند، سیستم سان‌روف مجدداً تنظیم می‌شود.

برای کسب اطلاعات بیشتر، به نمایندگی مراجعه کنید.



برای تغییر زاویه و ارتفاع غربیلک، دستگیره و یا اهرم قفل فرمان (۱) را به سمت پایین بکشید، غربیلک را در زاویه مطلوب (۲) قرار دهید، سپس اهرم رارها کنید تا غربیلک در جای خود قفل شود. همیشه قبل از رانندگی مطمئن شوید که غربیلک در وضعیت مطلوب تنظیم شده است.

کج نمودن فرمان (در صورت وجود)

فرمان کج به شما امکان می‌دهد تا قبل از رانندگی غربیلک را تنظیم نمایید. همچنین می‌توانید فرمان را بالا بیاورید تا پاهای شما موقع ورود و خروج از خودرو فضای بیشتری داشته باشد. غربیلک باید به گونه‌ای قرار گیرد که رانندگی با آن راحت باشد و در عین حال شما بتوانید صفحه کیلومتر را ببینید و مواظب هشدارها و چراغ‌های روی آن باشید.

هشدار!

- هرگز زاویه و ارتفاع غربیلک را در حین رانندگی تنظیم نکنید زیرا این کار سبب از دست رفتن کنترل خودرو می‌شود و امکان تصادف و آسیب‌های شدید جانی و حتی مرگ وجود دارد.
- بعد از تنظیم غربیلک فرمان، آن را بالا و پایین کنید تا از قفل شدن آن مطمئن شوید.

نکته!

علائم زیر ممکن است در هنگام کار عادی خودرو مشاهده شود:

- چراغ هشدار EPS روشن نمی‌شود.
- بعد از باز کردن سوئیچ، نیروی مورد نیاز برای چرخاندن فرمان به صورت آبی زیاد می‌شود.
- این اتفاق وقتی پیش می‌آید که سیستم EPS را آزمایش می‌کند. وقتی عیب یابی تکمیل شد، غربیلک به وضعیت عادی خود برمی‌گردد.
- بعد از باز شدن سوئیچ و یا قفل کردن آن ممکن است صدای تق از رله EPS شنیده شود.
- صدای موتور برقی موقع توقف خودرو و یا رانندگی در سرعت پایین، شنیده می‌شود.
- وقتی شما در دمای پایین رانندگی می‌کنید
- اگر غربیلک به صورت مداوم در موقع عدم حرکت خودرو گردانده شود، فرمان سفت می‌شود. اما بعد از چند دقیقه، به وضعیت عادی بر می‌گردد.



احتیاط!

هرگز با فشار روی صفحه بوق نکوبید و یا از کوبیدن روی این صفحه با اشیای نوک تیز خودداری کنید.



بوق

برای بوق زدن با خودرو، ناحیه مشخص شده در شکل فوق را که روی آن علامت بوق وجود دارد فشار دهید. برای اطمینان از کار کردن بوق خودرو، آن را به صورت منظم چک کنید.

نکته!

برای بوق زدن با خودرو، ناحیه مشخص شده در شکل فوق را که روی آن علامت بوق وجود دارد فشار دهید. خودروی شما تنها وقتی بوق می‌زند که این ناحیه را فشار دهید.

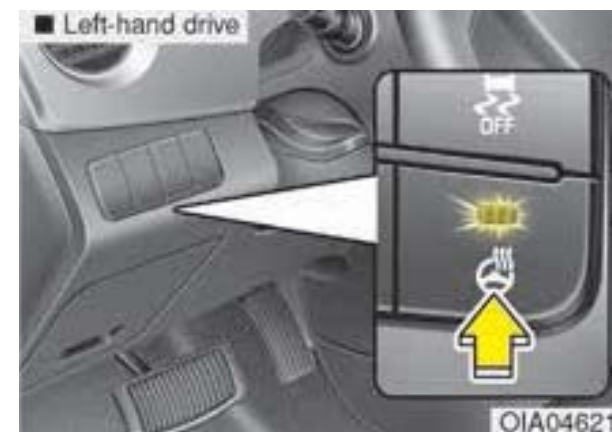

گرم کن غربیلک فرمان (در صورت وجود)

وقتی سوئیچ خودرو باز است و یا موتور در حال کار کردن است، کلید گرم کن غربیلک فرمان را فشار دهید تا غربیلک گرم شود. چراغ روی کلید در این حالت روشن می‌شود.

برای خاموش نمودن گرم کن غربیلک فرمان، مجدداً همین کلید را فشار دهید. چراغ روی کلید در این حالت خاموش می‌شود.

نکته!

گرم کن غربیلک فرمان به صورت خودکار تقریباً بعد از گذشت ۳۰ دقیقه از زمان روشن شدن، خاموش می‌شود.

آینه‌ها

آینه‌های داخلی

آینه دید عقب خودرو را به گونه‌ای تنظیم کنید که نمای وسط شیشه عقب دیده شود. قبل از شروع رانندگی، آینه دید عقب خودرو را تنظیم کنید.

هشدار!

مطمئن شوید که چیزی مقابل دید شما نیست. از گذاشتن وسایل در زیر شیشه عقب خودرو خودداری کنید و نیز از گذاشتن اشیای بزرگ روی صندلی عقب که جلو دید عقب ما را می‌گیرند اجتناب کنید.

هشدار!

برای جلوگیری از آسیب دیدگی‌های شدید جانی در تصادفات و یا عمل کردن ایربگ، از دستکاری آینه عقب و نصب آینه بزرگ‌تر خودداری کنید.

آینه بغل خودرو

همیشه قبل از شروع رانندگی آینه بغل‌ها را تنظیم کنید. خودروی شما در سمت چپ و راست آینه دارد و می‌توانید آن‌ها را با کلید یا با اهرم مخصوص آن تنظیم کنید. سر آینه‌ها را می‌توانید خم کنید تا در موقع شستن خودرو در کارواش‌های اتوماتیک و یا عبور از خیابان‌های باریک آسیب نبینند.



آینه روز و شب داخلی خودرو (در صورت وجود)

قبل از شروع رانندگی و در حالتی که اهرم تغییر وضعیت شب و روز آینه در وضعیت روز است، تنظیمات را انجام دهید.

اهرم تنظیم شب و روز را به سمت خود بکشید تا نور خیره کننده ناشی از چراغ‌های جلو خودروهای عقب پشت سر شما در هنگام شب، چشم شما را آزار ندهد.

فراموش نکنید که آینه دید عقب در وضعیت شب وضوح کافی ندارد.

هشدار!

آینه‌های بغل خودرو

- آینه بغل خودرو محدب است و در بعضی از کشورها، آینه بغل سمت چپ هم محدب بوده و اشیای در آینه از آن چه دیده می‌شوند به شما نزدیک‌ترند.
- از آینه داخل خودرو برای تعیین فاصله واقعی خودروهای پشت سر در موقع تغییر لاین استفاده کنید.



آینه برقی (در صورت وجود)

کلید کنترل آینه برقی خودرو به شما امکان می‌دهد تا وضعیت آینه‌های بغل سمت راست و چپ را تنظیم کنید. برای تنظیم وضعیت هر کدام از آینه‌ها، سوئیچ باید در وضعیت ACC باشد.

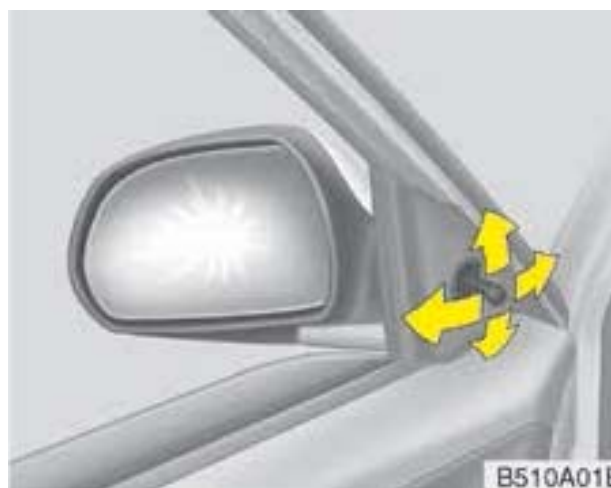

آینه دستی

برای تنظیم آینه بغل دستی، از اهرم کنترل مخصوص (شکل فوق) استفاده کنید.

احتیاط !

هرگز با زور و خراشیدن یخ روی آینه‌ها را پاک نکنید زیرا ممکن است آینه آسیب ببیند. اگر یخ‌زدگی مانع حرکت آینه شده است، هرگز آن را با زور تنظیم نکنید. برای برداشتن یخ روی آینه‌ها از اسپری یخ‌زدا و یا اسفنج یا پارچه نرم آغشته به آب خیلی گرم استفاده کنید.

احتیاط !

اگر آینه یخ زده است، آینه را با زور تنظیم نکنید. برای آب کردن یخ هرگز از ضد یخ مورد استفاده در رادیاتور استفاده نکنید بلکه از اسپری‌های مخصوص استفاده کنید و یا از اسفنج و یا پارچه نرم با آب گرم استفاده کنید و یا خودرو را به مکانی گرم ببرید تا یخ ذوب شود.

هشدار !

هرگز سعی نکنید که موقع حرکت خودرو آینه‌ها را تنظیم و یا آن‌ها را جمع کنید زیرا می‌تواند کنترل شما بر خودرو را کم کرده و منجر به تصادف شدید و مرگ و آسیب‌های جانی و بدنی شود.

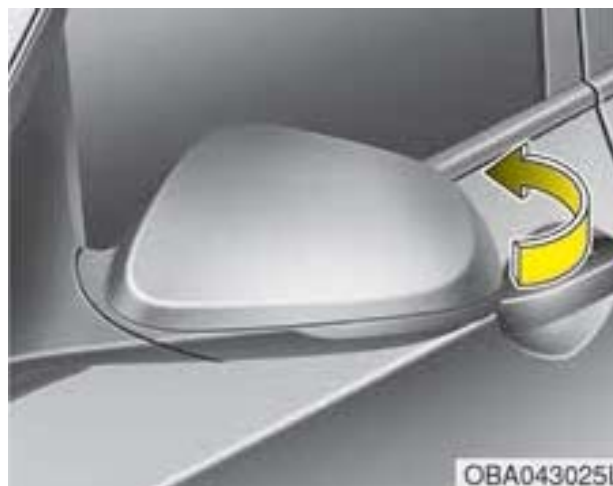

جمع کردن آینه بغل آینه دستی

برای جمع کردن آینه بغل، بدنه آن را گرفته و به سمت عقب خودرو جمع کنید.

اهرم (۱) را برای انتخاب آینه مورد نظر به سمت راست یا چپ (L یا R) ببرید. به کمک اهرم تنظیم آینه، آن را در وضعیت بالا، پایین، چپ یا راست قرار دهید. بعد از تنظیم آینه، اهرم (۱) را در وسط قرار دهید تا به صورت ناخواسته تنظیم آینه به هم نخورد.

احتیاط !

- آینه‌ها وقتی به حداکثر زاویه تنظیم خود می‌رسند دیگر حرکت نمی‌کنند اما اگر همچنان کلید را فشار دهید، فعالیت آن ادامه پیدا می‌کند. هرگز بیش از حد ضرورت اهرم کنترل آینه را فشار ندهید تا موتور آن آسیب نبیند.
- هرگز سعی نکنید که آینه بغل را با دست تنظیم کنید زیرا موتور آن آسیب می‌بیند.



صفحه کیلومتر خودرو

■ Gasoline Engine



۱. نمایشگر دور موتور
 ۲. دما سنج مایع خنک کننده موتور (عقریه دمای موتور)
 ۳. نمایشگر میزان بنزین
 ۴. سرعت سنج خودرو
 ۵. راهنمای خودرو
 ۶. چراغ‌های هشدار*
 ۷. کیلومتر شمار / کامپیوتر سفری
- * در صورت نصب

⚠ ممکن است صفحه نمایشگر واقعی روی خودرو با این شکل‌ها تفاوت‌هایی داشته باشد. برای جزئیات بیشتر به بخش گیج‌ها یا عقریه‌های این فصل مراجعه شود.

OIA046100



OBA043105

نمایشگر دور موتور خودرو

عقربه یا نمایشگر دور موتور، دور تقریبی موتور خودرو در دقیقه یا rpm را نشان می‌دهد. برای انتخاب دنده و یا جلوگیری از حرکت با دنده مرده از این نمایشگر و دور نمایش داده شده روی آن استفاده کنید.

وقتی دربها باز است و یا اگر موتور تا ۱ دقیقه استارت نخورد، عقربه دور موتور خودرو به آرامی در وضعیت خاموشی موتور در وضعیت ON قرار می‌گیرد. این حرکت عادی است و بعد از روشن شدن موتور تأثیری روی دقت نمایش دور موتور ندارد.



OBA043103

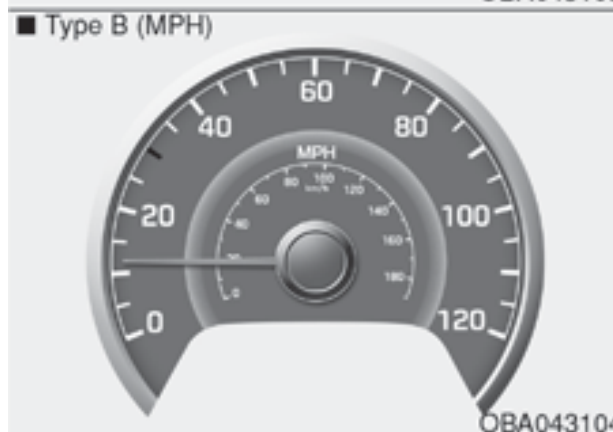

OBA043104

عقربه‌ها

سرعت سنج

این سرعت سنج سرعت خودرو را نشان می‌دهد و برحسب کیلومتر در ساعت (km/h) و یا مایل بر ساعت (mph) درجه بندی شده است.



تنظیم نور صفحه کیلومترها (در صورت وجود)

وقتی که چراغ ترمز و یا چراغ‌های جلوی خودرو روشن است، کلید کنترل نور صفحه کیلومتر را فشار دهید تا نور صفحه تنظیم شود



OIA043109

عقربه نشان‌دهنده سوخت خودرو

این عقربه میزان تقریبی سوخت درون باک را نشان می‌دهد.

در فصل ۸ ظرفیت باک درج شده است.

عقربه سوخت دارای چراغ هشدار کمبود سوخت است که هنگامی که باک در آستانه خالی شدن است روشن می‌شود.

ممکن است هنگام حرکت خودرو روی شیب‌ها و یا فرورفتگی‌ها، عقربه سوخت نوسان اندکی بکند و چراغ سوخت زودتر روشن شود زیرا سوخت داخل باک تلاطم دارد.

احتیاط !

اگر عقربه نمایشگر دما از ناحیه نرمال فراتر رفته و به سمت وضعیت ۱۳۰ برود، نشان‌دهنده داغ کردن موتور است و می‌تواند برای موتور مضر باشد.

هشدار !

هرگز موقعی که موتور داغ کرده است، درب رادیاتور را باز نکنید. در این وضعیت خنک کننده موتور تحت فشار است و ممکن است با فشار خارج شده و سبب بروز سوختگی شدید شود. در این حالت باید منتظر بمانید تا موتور خنک شده و سپس آب به رادیاتور اضافه کنید.



OIA043107

عقربه دمای موتور (در صورت وجود)

این عقربه دمای مایع خنک کننده درون موتور را در موقع باز بودن سوئیچ نشان می‌دهد.

در صورت داغ کردن موتور رانندگی را ادامه ندهید و بر اساس دستورالعمل‌های بخش «اگر خودرو داغ نمود» فصل ۶ عمل کنید.

احتیاط !

هرگز نگذارید که عقربه دور سنج وارد محدوده قرمز رنگ شود. این امر می‌تواند برای موتور مضر بوده و به آن آسیب برساند.



OIA043112

نمایشگر دمای بیرون خودرو

این نمایشگر دمای بیرونی خودرو را با (1°F) 1°C نشان می‌دهد.

- بازه دمایی:

-40°C ~ 60°C (-40°F ~ 140°F)

دمای بیرونی روی نمایشگرها شاید فوراً مانند دماسنج‌های عادی عوض نشود تا توجه راننده به آن معطوف نشود. واحد دمای نمایش را می‌توان به سانتی‌گراد یا فارنهایت تغییر داد و بدین منظور باید کلید مربوطه را بیش از ۵ ثانیه فشار داد و سپس آن را به آرامی در ظرف مدت ۲ ثانیه فشار داد تا واحد اندازه‌گیری دما عوض شود.



OIA044121

نمایشگر کیلومتر خودرو

نمایشگر کیلومتر خودرو مسافت طی شده توسط خودرو را نشان می‌دهد و باید برای تعیین زمان انجام نگهداری و تعمیرات برنامه ریزی شده استفاده شود.

نکته!

تغییر کیلومتر شمار خودرو با هدف تغییر مسافت ثبت شده در روی آن ممنوع است. این کار می‌تواند سبب ابطال گارانتی خودرو شود.

⚠ هشدار!

اتمام سوخت خودرو برای خودرو و سرنشینان خطرناک است. شما باید بعد از روشن شدن چراغ سوخت و یا رسیدن عقربه به ۰ (خالی)، سریعاً اقدام به سوخت‌گیری کنید.

⚠ احتیاط!

هرگز با سوخت کم رانندگی نکنید زیرا اتمام سوخت ممکن است سبب ناقص کار کردن موتور و آسیب دیدن مبدل کاتالیزور شود.



نکته !
اگر چراغ هشدار جاده یخی موقع رانندگی روشن شود، در آن صورت باید با احتیاط رانندگی کنید و از رانندگی با سرعت بالا، شتاب زیاد و از ترمز ناگهانی و یا دور زدن های سریع و غیره خودداری نمایید.



چراغ هشدار جاده یخی (در صورت وجود)

این چراغ، یخی بودن جاده را به راننده هشدار می دهد.

موقعی که شرایط زیر رخ می دهد، چراغ هشدار (از جمله عقربه دمای بیرون) ۱۰ بار چشمک می زند و سپس روشن می شود و بوق هشدار ۳ بار زده می شود.

- دمای روی عقربه دمای بیرون در این وضعیت تقریباً 4°C (39.2°F) است.
- سوئیچ باز است و یا کلید روشن/خاموش موتور در وضعیت ON قرار دارد.

کامپیوتر سفر (در صورت وجود)

کامپیوتر سفر یک سیستم اطلاعات کنترل شونده توسط یک ریز کامپیوتر است که اطلاعات مربوط به رانندگی را در موقع باز بودن سوئیچ نمایش می دهد. تمامی اطلاعات رانندگی ذخیره شده (به جز کیلومتر شمار) هنگام قطع باطری صفر می شوند.



OBA043112

۲. مسافت باقی مانده تا خالی شدن باک و اتمام سوخت خودرو (km یا ml) (در صورت وجود)

این وضعیت مسافت برآورد شده تا خالی شدن باک را بر اساس سوخت موجود در باک و میزان سوخت ورودی به موتور نشان می‌دهد. وقتی که مسافت باقی مانده کمتر از ۵۰ کیلومتر (۳۰ miles) باشد در آن صورت علامت «---» نمایش داده می‌شود. بازه مسافت کاری از ۵۰ تا ۹۹۹ کیلومتر (۳۰ تا ۶۱۵ مایل) است.



OBA044111

۱. کیلومتر شمار (km یا ml)

A: کیلومتر شمار

B: کیلومتر شمار

این مد (وضعیت)، مسافت طی شده در هر سفر را از زمانی نشان می‌دهد که کیلومتر را صفر نموده‌اید.

بازه نمایش مسافت این بخش از ۰,۰ تا ۹۹۹۹,۹ کیلومتر است (۰,۰ تا ۹۹۹۹,۹ مایل). با فشار کلید صفر نمودن برای مدت بیش از ۱ ثانیه، در هنگام نمایش کیلومتر شمار، کیلومتر شمار صفر می‌شود.

کلید TRIP را کمتر از ۱ ثانیه فشار دهید تا یکی از مدهای زیر را انتخاب نمایید:

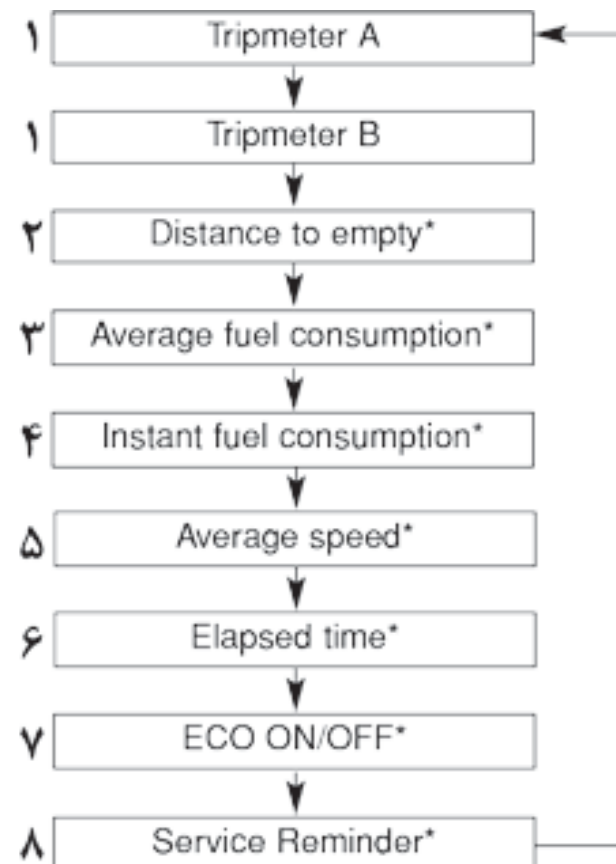

* اگر خودروی شما دارای این ویژگی باشد.



نکته!

- اگر خودرو در سطح تراز نباشد و یا باطری خودرو باز شود، در آن صورت بخش تعیین برآورد مسافت باقی مانده تا اتمام سوخت ممکن است درست کار نکند.
- مسافت باقی مانده تا اتمام سوخت ممکن است با مسافت واقعی متفاوت باشد زیرا این مسافت تخمینی است.
- سوخت به صرفه و فاصله باقی مانده تا اتمام سوخت به شدت به شرایط رانندگی، عادات رانندگی و وضعیت خودرو بستگی دارد.



۴. مصرف سوخت لحظه ای (در صورت وجود) (l/100 km or MPG)

این مد (وضعیت)، مصرف سوخت فوری چند ثانیه قبل را نشان می دهد.



۳. مصرف سوخت متوسط (در صورت وجود) (l/100 km or MPG)

این مد (وضعیت)، مصرف سوخت میانگین از کل سوخت استفاده شده و فاصله از آخرین بار صفر شدن مصرف سوخت متوسط را نشان می دهد. کل سوخت مصرف شده از روی ورودی مصرف سوخت حساب می شود. برای محاسبه دقیق، باید بیش از ۳۰۰ متر رانندگی نمایید.

با فشار کلید صفر نمودن برای مدت بیش از ۱ ثانیه، در موقع نمایش مصرف سوخت متوسط، مصرف سوخت میانگین صفر «-.-» می شود.



OBA043116

۷. وضعیت روشن / خاموش سوخت به صرفه (در صورت وجود)

شما می توانید چراغ ECO روی کیلومتر شمار را در این وضعیت روشن / خاموش کنید. اگر کلید RESET را بیش از ۱ ثانیه در وضعیت روشن بودن ECO فشار دهید در آن صورت عبارت ECO OFF روی صفحه نمایش داده می شود و در حین رانندگی چراغ ECO خاموش می شود.

اگر می خواهید که مجدداً چراغ ECO نمایش داده شود، کلید RESET را در وضعیت ECO OFF بیش از ۱ ثانیه فشار دهید و سپس وضعیت ECO ON روی صفحه نمایش داده می شود.



OBA043115

۶. زمان سپری شده (در صورت وجود)

زمان سپری شده، کل زمان حرکت خودرو از آخرین بار صفر شدن زمان سپری شدن می باشد. حتی اگر خودرو در حال حرکت نباشد، زمان رانندگی هنگام کار کردن موتور فعال است.

بازه زمانی: ۰۰:۰۰ تا ۹۹:۵۹

برای تنظیم مجدد زمان سپری شده، کلید OK و یا کلید reset روی غربیلک را بیش از ۱ ثانیه در موقع نمایش مسافت سنج فشار دهید.



OBA043114

۵. سرعت متوسط خودرو (km/h یا MPH)

سرعت متوسط خودرو توسط مسافت کل طی شده و زمان طی این مسافت از آخرین بار تنظیم سرعت متوسط خودرو به دست می آید.

حتی اگر خودرو در حال حرکت نباشد، سرعت میانگین هنگام کار کردن موتور فعال است.

برای تنظیم مجدد سرعت متوسط خودرو، کلید OK و یا کلید reset روی غربیلک را بیش از ۱ ثانیه در موقع نمایش مسافت سنج فشار دهید تا سرعت صفر (---) شود.



OIA043118



OIA043117



OIA044116

صفر کردن هشدار یادآوری سرویس

مشتری می‌تواند بازه‌های سرویس قبلی را به کمک کد کلید خاص صفر کند.

(۱) مد یادآوری سرویس کامپیوتر سفری را در وضعیت ساکن قرار دهید.

(۲) و سپس برای مدت بیش از ۵ ثانیه کلید **RESET** را فشار دهید تا مقادیر تنظیمات قبلی چشمک‌بزنند.

(۳) مجدداً کلید **RESET** را برای بیش از ۱ ثانیه فشار دهید تا مقادیر قبلی روی یادآوری سرویس صفر شوند. (اگر در این ۵ ثانیه **RESET** را فشار ندهید و یا مد کامپیوتر سفر را تغییر دهید، وضعیت مقادیر چشمک‌زن متوقف و مجدداً مقادیر یادآوری سرویس فعلی نمایش داده می‌شوند)

علامت یادآوری سرویس

اگر یکی از این مقادیر ۰ شود، در آن صورت علامت آچار روی صفحه چشمک می‌زند و علامت هشدار یادآوری سرویس با فرکانس ۱ هرتز مسافت و مقدار زمان را نشان می‌دهد.

۸. چراغ هشدار یادآوری سرویس خودرو

این چراغ وقتی روشن می‌شود که شما به سرویس نگهداری زمان‌بندی شده نیاز دارید و سوئیچ روشن باشد (به جز در وضعیت رانندگی).

اگر مسافت سرویس زیر ۳۰ روز و یا زیر ۱۵۰۰ کیلومتر قبل از سرویس باشد، در آن صورت هشدار یادآوری سرویس برای ۴۰ ثانیه با یک بار هشدار صوتی فعال می‌شود و سپس مد قبلی کامپیوتر سفری نمایش داده می‌شود.

اگر کلید **TRIP** را ۴ ثانیه فشار دهید، مد قبلی نمایش داده می‌شود.

هشدارها و علائم

تمامی چراغ های هشدار با باز شدن سوئیچ چک می شوند (موتور را روشن نکنید). اگر چراغی روشن نشد، توصیه می شود که حتما به نمایندگی مجاز شرکت کرمان موتور مراجعه فرمایید. بعد از روشن نمودن موتور، مطمئن شوید که تمامی چراغ های هشدار خاموش شده اند. در صورتی که چراغی همچنان روشن بود، این به معنای توجه بیشتر به آن است. موقع خواباندن ترمز دستی خودرو، چراغ هشدار ترمز دستی باید خاموش شود. چراغ هشدار سوخت در صورتی که میزان سوخت کم باشد روشن می ماند.



تنظیم هشدار یادآوری سرویس

اگر بازه سرویس ۱۵۰ کیلومتر و ۱ ماه (۳۰ روز) باشد، تا ۴ ثانیه روی کامپیوتر سفر نمایش داده می شود و سپس این صفحه به صفحه قبلی برمی گردد.



خاموش نمودن هشدار یادآوری سرویس

اگر بازه سرویس تنظیم نشود، صفحه یادآوری سرویس در کامپیوتر سفر نمایش داده نمی شود. توصیه می شود که در این وضعیت به نمایندگی مراجعه نمایید.



علامت **ECO** (در صورت وجود) (گیربکس خودکار)

چراغ **ECO** به شما اطلاع می دهد که در حال رانندگی در وضعیت سوخت به صرفه هستید. این علامت وقتی نمایش داده می شود که شما با سوخت به صرفه رانندگی می کنید تا کارایی سوخت بهتر شود.

- چراغ **ECO** (سبز) وقتی روشن می شود که با سوخت به صرفه و در وضعیت **ECO ON** رانندگی می کنید. اگر نمی خواهید که این علامت نشان داده شود، باید وضعیت **ECO ON** را با فشار کلید **TRIP** در وضعیت **OFF** قرار دهید.
- بر اساس فعالیت در وضعیت **ECO ON/OFF**، به صفحات قبلی مراجعه نمایید.
- سوخت به صرفه را می توان بر اساس عادت راننده وضعیت جاده عوض نمود.
- وضعیت **ECO** در مواقعی که شرایط رانندگی به صرفه رعایت نشده است کار نمی کند یعنی مثلا در وضعیت دنده **P** یا خلاص و یا در دنده عقب و یا مد اسپرت این امکان وجود ندارد.

هشدار!

هنگام رانندگی به علائم نگاه نکنید. این امر سبب پرت شدن حواس راننده و تصادف می گردد.

چراغ یادآوری سرویس



این وضعیت بازه (مسافت یا زمان) سرویس را در موقع نیاز به نگهداری و تعمیر بر اساس تنظیمات شما به نمایش می گذارد.



چراغ هشدار ایربگ (در صورت وجود)

این چراغ هشدار موقعی روشن می شود که سوئیچ خودرو باز باشد. در این حالت، این چراغ تقریبا ۶ ثانیه روشن می ماند و بعد از آن خاموش می گردد. همچنین اگر **SRS** ایراد داشته باشد نیز این چراغ روشن می شود. اگر چراغ هشدار ایربگ روشن نشد، و یا بعد از روشن شدن بیش از ۶ ثانیه و بعد از روشن شدن موتور همچنان روشن باقی ماند و یا اگر در هنگام رانندگی روشن شد، توصیه می شود که حتما به نمایندگی مجاز شرکت کرمان موتور مراجعه شود.

چراغ هشدار ترمز **ABS** (در صورت وجود)

این چراغ هشدار موقعی روشن می شود که سوئیچ خودرو باز باشد. در این حالت، این چراغ تقریبا ۳ ثانیه روشن می ماند و بعد از آن خاموش می گردد. اگر چراغ هشدار **ABS** روشن نشد، و یا بعد از روشن شدن بیش از ۳ ثانیه و بعد از روشن شدن موتور هم باقی ماند، احتمالا ترمز **ABS** خودرو معیوب است و توصیه می شود که حتما به نمایندگی مجاز شرکت کرمان موتور مراجعه شود. سیستم ترمز عادی در این حالت همچنان فعال است اما نمی توانید از سیستم ترمز ضد قفل یا **ABS** استفاده کنید.

اگر بدون بستن کمربند با سرعت بیش از ۹ کیلومتر در ساعت رانندگی کنید (اما وقتی که کمربند قبل و موقعی که آژیر ۱۰۰ ثانیه‌ای زده نشده است) چراغ هشدار کمربند چشمک خواهد زد و آژیر ۱۰۰ ثانیه به صدا در می‌آید.

اگر با سرعت بیشتر از ۹ کیلومتر از ساعت برانید و کمربند را نبسته باشید (اما اگر هرگز کمربند بسته نشده باشد یا وقتی که بوق صد ثانیه‌ای کامل شود حتی اگر کمربند قبلاً بسته نشده باشد)، چراغ هشدار کمربند چشمک خواهد زد. و پس از آن بوق کمربند ۱۰۰ ثانیه می‌زند اگر با سرعت بالای ۲۰ کیلومتر در ساعت رانندگی کنید (اما اگر بوق ۱۰۰ ثانیه را اصلاً زده باشد).

اگر کمربند راننده موقع به صدا در آمدن آژیر هشدار کمربند بسته شده باشد، آژیر به یکباره متوقف می‌گردد.



چراغ هشدار کمربند ایمنی (در صورت وجود)

نوع A

این چراغ برای هشدار به راننده هر بار بعد از باز شدن سوئیچ و قطع نظر از بستن و یا نبستن کمربند، ۶ ثانیه چشمک می‌زند.

اگر کمربند صندلی راننده بعد از باز شدن سوئیچ بسته نشده باشد در آن صورت این چراغ مجدداً ۶ ثانیه چشمک می‌زند.

اگر کمربند ایمنی بعد از باز شدن سوئیچ بسته نشود و یا بعد از باز شدن سوئیچ، کمربند باز شود در آن صورت بوق هشدار کمربند برای مدت تقریباً ۶ ثانیه به صدا در می‌آید. در همین زمان، اگر کمربند بسته شود، آژیر متوقف می‌شود. (در صورت وجود).

نوع B

بعد از باز کردن سوئیچ، چراغ هشدار کمربند برای یادآوری کمربند به راننده تقریباً ۶ ثانیه روشن می‌شود. اما اگر موقع باز بودن سوئیچ، کمربند بسته نباشد و یا بعد از باز کردن سوئیچ کمربند باز شود، چراغ هشدار کمربند تا زمان بستن مجدد آن روشن می‌ماند.



چراغ هشدار سیستم توزیع نیروی ترمز الکترونیکی یا EBD



اگر هم‌زمان دو چراغ هشدار در حین رانندگی روشن شدند، در آن صورت سیستم ترمز ABS و EBD خودرو شما احتمالاً معیوب است.

در این وضعیت ممکن است ترمز عادی و ABS خودروی شما درست کار نکند. توصیه می‌شود که در این موارد حتماً خودرو را به نمایندگی مجاز شرکت کرمان موتور ببرید.

هشدار!

اگر چراغ‌های ترمز و ABS خودروی شما روشن شدند و روشن باقی ماندند، در آن صورت سیستم ترمز خودروی شما در وضعیت ترمز ناگهانی درست کار نمی‌کند. در این حالت، از رانندگی با سرعت بالا و ترمزهای ناگهانی خودداری کنید. توصیه می‌شود که در این وضعیت خودرو را به نمایندگی مجاز شرکت کرمان موتور ببرید.



علامت چراغ راهنما

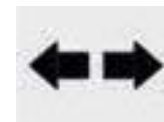

این چراغ وقتی چشمک می‌زند که: شما چراغ راهنما را روشن می‌کنید. اگر هر کدام از وضعیت‌های زیر پیش بیاید، ممکن است نشان دهنده معیوب بودن چراغ راهنما باشد. در این حالت، توصیه می‌شود خودرو را بلافاصله به نمایندگی مجاز شرکت کرمان موتور ببرید.

- علامت چراغ راهنما چشمک نمی‌زند و تنها روشن است.
- علامت چراغ راهنما سریع چشمک می‌زند.
- علامت چراغ راهنما اصلاً روشن نمی‌شود.

علامت نور بالا



این علامت وقتی روشن می‌شود که چراغ نور بالا روشن باشد و یا وقتی که دسته چراغ راهنما در وضعیت چراغ برای سبقت باشد.

علامت نور پایین (در صورت وجود)



این علامت وقتی روشن می‌شود که چراغ‌ها روشن باشند.

چراغ وضعیت یا توقف



این علامت وقتی روشن می‌شود که چراغ‌های توقف روشن باشند.

چراغ هشدار فشار روغن موتور



این چراغ هشدار وقتی روشن است که فشار روغن موتور کم باشد.

اگر فشار روغن موتور کم بود:

۱. با احتیاط خودرو را به نزدیک‌ترین مکان ایمن منتقل کرده و آن را متوقف نمایید.
 ۲. خودرو را خاموش کرده و سطح روغن موتور را چک کنید. اگر سطح روغن پایین باشد، در صورت نیاز روغن اضافه کنید.
- اگر بعد از اضافه نمودن روغن، چراغ هشدار روشن ماند و یا روغن در دسترس نبود، در آن صورت توصیه می‌شود هرچه سریع‌تر خودرو را به نزدیک‌ترین نمایندگی مجاز شرکت کرمان موتور منتقل کنید.

احتیاط!



اگر خودرو بلافاصله بعد از روشن شدن چراغ هشدار فشار روغن موتور خاموش نشود، آسیب جدی به خودرو وارد می‌شود.

خودروی شما مجهز به سیستم های ترمزی DUAL-DIAGONAL است. این بدان معنی است که حتی در صورت نقص در یکی از سیستم های دوگانه، باز هم در دوچرخ ترمز وجود دارد.

اگر تنها یکی از سیستم های دوگانه کار کند، فشار پدال بیشتر و خلاصی بیشتری برای متوقف نمودن خودرو مورد نیاز است.

همچنین، خودرو تنها با بخشی از سیستم ترمزی، در مسافت کوتاه ترمز نمی کند.

اگر ترمزها هنگام حرکت خودرو از کار بیافتند، به آرامی با دنده سنگین تر حرکت کنید تا قدرت ترمزی موتور را به کمک بگیرید و در سریع ترین و ایمن ترین حالت خودرو را متوقف نمایید.

برای کنترل لامپ چراغ، مطمئن شوید که چراغ های هشدار روغن ترمز و ترمز دستی موقع باز بودن سوئیچ روشن می شوند.

هشدار!

رانندگی خودرو با چراغ هشدار روشن خطرناک است. اگر چراغ هشدار ترمز دستی و روغن ترمز در حالت خواباندن ترمز دستی هم روشن باشد، در آن صورت این به معنای کم بودن میزان روغن ترمز خودرو است. در این حالت، توصیه می شود که خودرو را به نمایندگی مجاز شرکت کرمان موتور ببرید تا بازدید شود.



چراغ هشدار روغن ترمز و ترمز دستی

این چراغ هشدار موقعی روشن می شود که: سوئیچ خودرو باز باشد. اگر ترمز دستی کشیده نشده باشد، این چراغ تقریباً ۳ ثانیه روشن می ماند.

هشدار ترمز دستی

چراغ هشدار ترمز دستی وقتی روشن می شود که در حالت باز بودن سوئیچ، ترمز دستی کشیده شده باشد. این چراغ بعد از خواباندن دستی، خاموش می شود.

چراغ هشدار پایین بودن سطح روغن ترمز

اگر این چراغ هشدار روشن شود، بدان معنی است که سطح روغن ترمز پایین است؛ در این حالت:

۱. با احتیاط تا نزدیک ترین مکان امن برانید و خودرو را متوقف کنید.
۲. خودرو را خاموش کرده و بلافاصله میزان روغن را چک و در صورت نیاز به آن روغن ترمز اضافه کنید. سپس وجود نشتی را در تمامی مدار ترمز کنترل و مطمئن شوید.
۳. اگر سیستم ترمز نشتی داشته، چراغ هشدار روشن می ماند و یا ترمز درست کار نمی کند و در این حالت باید از به حرکت درآوردن خودرو خودداری کنید. در این حالت توصیه می شود که خودرو را تا نزدیک ترین نمایندگی مجاز شرکت کرمان موتور یدک کرده و رفع عیب نمایید.

احتیاط!

اگر چراغ هشدار هنگام کار کردن موتور همچنان روشن باشد، در آن صورت این به معنای عیب جدی در موتور است. در این حالت:

در سریع ترین و ایمن ترین وضعیت خودرو را متوقف نمایید.

خودرو را خاموش کرده و سطح روغن را چک کنید. اگر میزان روغن کم بود، تا سطح مناسب به خودرو روغن اضافه نمایید. مجدداً موتور را روشن کنید. اگر چراغ هشدار بعد از استارت موتور روشن بود، بلافاصله خودرو را خاموش کنید. در این حالت، توصیه می شود که بلافاصله خودرو را به نزدیک ترین نمایندگی مجاز شرکت کرمان موتور منتقل نمایید.



علامت چراغ مه شکن جلو (در صورت وجود)

این علامت وقتی روشن می شود که چراغ های مه شکن جلو روشن باشند.

علامت چراغ مه شکن عقب (در صورت وجود)

این علامت وقتی روشن می شود که چراغ های مه شکن عقب روشن باشند.

چراغ الگو دنده (در صورت وجود)

این علامت وقتی روشن می شود که دنده اتوماتیک را انتخاب نمایید.

علامت دنده دستی (در صورت وجود)

این علامت به شما نشان می دهد که کدام دنده در هنگام رانندگی باید انتخاب شود تا در مصرف سوخت صرفه جویی شود.
به عنوان مثال:

نشان می دهد که تغییر به دنده ۳ مطلوب است (طبیعی است که دنده فعلی دو است).

نشان می دهد که کاهش دنده به ۳ مطلوب است (بدیهی است که در این حالت دنده ۴ هستیم).

نکته!

وقتی سیستم درست کار نمی کند، علامت فلش بالا و پایین و دنده نمایش داده نمی شود.

چراغ تغییر دنده اتوماتیک (در صورت وجود، برای اروپا)

در وضعیت اسپرت، این نمایشگر نشان می دهد که کدام دنده در هنگام رانندگی برای مصرف کمتر باید انتخاب شود.

- دنده سبک: 2▲، 3▲، 4▲
- دنده سنگین: 1▼، 2▼، 3▼

مثلا:

نشان می دهد که دنده ۳ مطلوب است (در حال حاضر دنده ۲ یا ۱ است).

نشان می دهد که دنده باید سنگین شود و به دنده ۳ کاهش پیدا کند (در حال حاضر خودرو با دنده ۴ حرکت می کند).

وقتی سیستم درست کار نمی کند، این کیلومتر هم نمایش داده نمی شود.



چراغ هشدار سیستم ضد سرقت (در صورت وجود)

این چراغ هشدار وقتی روشن می‌شود که خودرو سیستم ضد سرقت روی سوئیچ شما را هنگام باز بودن سوئیچ شناسایی می‌نماید. در این حالت، شما می‌توانید خودرو را روشن کنید. بعد از روشن نمودن خودرو این چراغ خاموش می‌شود.

در موارد زیر این چراغ چشمک می‌زند: وقتی که سیستم ضد سرقت معیوب باشد. در این حالت توصیه می‌شود که خودرو را به نمایندگی مجاز شرکت کرمان موتور ببرید.



چراغ هشدار باز بودن درب صندوق عقب خودرو

این چراغ هشدار وقتی روشن می‌شود که درب صندوق عقب کامل بسته نشده باشد.



چراغ هشدار نیمه باز بودن درها

این چراغ هشدار وقتی روشن می‌شود که درها کامل بسته نشده باشند.

بوق هشدار باز بودن درب (در صورت وجود)

این بوق وقتی به صدا در می‌آید که دری از خودرو ۰ یا درب صندوق عقب) آن در حین رانندگی با سرعت ۹ کیلومتر در ساعت باز باشد. بوق هشدار در این وضعیت برای مدت ۶ ثانیه به صدا در می‌آید و تقریباً ۲۰ ثانیه خاموش می‌شود و این کار سه بار تکرار می‌شود. و به این ترتیب خودرو هشدار لازم را در مورد باز بودن درها به راننده می‌دهد.



چراغ هشدار سیستم باطری خودرو

این چراغ وقتی روشن می‌شود که باطری و یا دینام خودرو معیوب باشد و اگر این چراغ در حین حرکت خودرو روشن شد:

۱. با احتیاط خودرو را تا نزدیک‌ترین مکان ایمن رانده و آن را متوقف نمایید.

۲. خودرو را خاموش کرده و شل و یا پاره بودن تسمه دینام را چک کنید.

اگر تسمه درست تنظیم شده باشد، در آن صورت احتمالاً باطری مشکل دارد.

در این حالت توصیه می‌شود که بلافاصله خودرو را به نزدیک‌ترین نمایندگی مجاز شرکت کرمان موتور ببرید.



چراغ هشدار پایین بودن سطح سوخت داخل باک خودرو

این چراغ هشدار وقتی روشن می‌شود که باک خودرو تقریباً خالی است. اگر باک تقریباً خالی باشد در آن صورت باید در سریع‌ترین زمان ممکن سوخت‌گیری کنید. رانندگی با سوخت کم و چراغ هشدار سوخت روشن می‌تواند سبب درست کار نکردن موتور و آسیب دیدن مبدل کاتالیتی شود (در صورت وجود).



چراغ علامت نقص در خودرو یا MIL (چراغ چک موتور)

این چراغ بخشی از سیستم کنترل موتور است که اجزای مختلف سیستم کنترل آلاینده‌ها را پایش می‌کند. اگر این چراغ در حین رانندگی روشن شود، این نشان می‌دهد که نقص بالقوه درجایی از سیستم کنترل آلاینده‌ها دیده شده است. همچنین این چراغ وقتی روشن می‌شود که سوئیچ خودرو باز باشد و تا چند ثانیه بعد از روشن شدن خودرو خاموش می‌شود. اگر این چراغ در حین رانندگی روشن شود و یا بعد از باز شدن سوئیچ، روشن نشود در این حالت، توصیه می‌شود که خودرو را به نزدیک‌ترین نمایندگی مجاز شرکت کرمان موتور ببرید.

احتیاط!

- رانندگی طولانی با خودرویی که چراغ سیستم نقص در سیستم کنترل آلاینده‌های آن روشن است می‌تواند به سیستم آسیب بزند و این روی قدرت رانندگی و یا مصرف سوخت خودرو تاثیر دارد.
- اگر این چراغ روشن شود احتمالاً سیستم مبدل کاتالیزی معیوب است و در این صورت می‌توان افت قدرت موتور را انتظار داشت. در این وضعیت توصیه می‌شود که هر چه سریع‌تر خودرو را به نمایندگی مجاز شرکت کرمان موتور ببرید.



چراغ علامت توقف خودکار (در صورت وجود)

این چراغ هشدار وقتی روشن می‌شود که موتور در وضعیت توقف خلاص سیستم ISG یا سیستم توقف و عبور خلاص قرار گیرد. وقتی استارت خودکار خودرو زده می‌شود، چراغ اتواستوپ یا توقف خودکار روی صفحه کیلومتر برای مدت ۵ ثانیه چشمک می‌زند.

برای اطلاعات بیشتر به بخش سیستم ISG فصل ۵ رجوع شود.

نکته!

وقتی که موتور به صورت خودکار به وسیله سیستم ISG استارت می‌خورد، شماری از چراغ‌های هشدار (ABS, ESC, ESC) OFF, EPS یا چراغ هشدار ترمز دستی) ممکن است برای مدت چند ثانیه روشن شوند. این اتفاق به خاطر کم بودن ولتاژ باتری رخ می‌دهد و به معنی نقص در سیستم نیست.

چراغ سیستم هشدار باد لاستیک یا TPMS (در صورت وجود)



چراغ کم بادی

چراغ کم بادی لاستیک بعد از باز شدن سوئیچ به مدت ۳ ثانیه روشن می‌شود و اگر فشار باد لاستیک مشکلی داشته باشد، ۶۰ ثانیه چشمک می‌زند. در این حالت، توصیه می‌شود که بلافاصله خودرو را به نزدیک‌ترین نمایندگی مجاز شرکت کرمان موتور ببرید. برای جزئیات بیشتر به بخش سیستم پایش فشار لاستیک مراجعه شود.

هشدار!

متوقف کردن ایمن خودرو

- TPMS نمی‌تواند موارد آسیب‌دیدگی ناگهانی و یا شدید لاستیک در اثر عوامل بیرونی را به شما اطلاع دهد.
- اگر متوجه ناپایداری خودرو شدید، بلافاصله پا را از روی پدال گاز بردارید و ترمزها را به آرامی با نیروی کم فشار داده و به آرامی به محلی ایمن خارج از جاده بروید.



چراغ هشدار فرمان برقی یا EPS (در صورت وجود)

این چراغ وقتی روشن می‌شود که سوئیچ خودرو باز باشد و تا زمان روشن شدن خودرو روشن می‌ماند. وقتی که EPS یا فرمان برقی ایرادی داشته باشد این چراغ مجدداً روشن می‌شود و در این حالت توصیه می‌شود که خودرو را به نزدیک‌ترین نمایندگی مجاز شرکت کرمان موتور ببرید.

KEY
OUT

چراغ هشدار KEY OUT (در صورت وجود)

وقتی که کلید روشن / خاموش موتور در وضعیت ON یا ACC باشد، اگر دری باز شود در آن صورت سیستم به دنبال سوئیچ هوشمند می‌گردد. اگر سوئیچ هوشمند در خودرو نباشد، این چراغ چشمک زده و اگر تمامی درب‌ها بسته باشند، به مدت ۵ ثانیه آژیر می‌زند. این چراغ وقتی خاموش می‌شود که خودرو حرکت کند. سوئیچ هوشمند را به همراه خود در خودرو حمل کنید.



چراغ هشدار ESC یا کنترل پایداری الکترونیکی
(در صورت وجود)

این چراغ وقتی روشن می شود که:

- سوئیچ باز و یا کلید روشن / خاموش موتور در وضعیت روشن قرار دارد.
 - در این حالت این چراغ ۳ ثانیه روشن می شود و سپس خاموش می گردد.
 - وقتی که نقصی در سیستم ESC باشد.
- در این حالت توصیه می شود که بلافاصله خودرو را به نمایندگی مجاز شرکت کرمان موتور ببرید.

این چراغ وقتی چشمک می زند که:
ESC فعال باشد.

برای اطلاعات بیشتر به بخش سیستم ESC فصل ۵ رجوع شود.



خاموش بودن چراغ هشدار ESC یا کنترل پایداری الکترونیکی
(در صورت وجود)

این چراغ وقتی روشن می شود که:

- سوئیچ باز و یا کلید روشن / خاموش موتور در وضعیت روشن قرار دارد.
- در این حالت این چراغ ۳ ثانیه روشن می شود و سپس خاموش می گردد.
- وقتی که شما سیستم ESC را با فشار کلید ESC OFF خاموش می کنید.

برای اطلاعات بیشتر به بخش سیستم ESC فصل ۵ رجوع شود.



چراغ هشدار سیستم هشدار برخورد شاخ به شاخ (FCW)
(در صورت وجود)

این چراغ وقتی روشن می شود که:

- FCW خاموش است.
- وقتی که سیستم FCW نقصی دارد.

وقتی این چراغ هشدار روشن می شود، حتی با وجود روشن بودن سیستم FCW باز هم توصیه می شود خودرو را به نمایندگی مجاز شرکت کرمان موتور ببرید.

برای کسب اطلاعات بیشتر در این زمینه به بخش سیستم FCW در فصل ۵ مراجعه شود.

چراغ هشدار باز بودن سانروف (در صورت وجود)



اگر راننده سوئیچ را از روی خودرو بردارد و یا با سوئیچ هوشمند خودرو را خاموش نماید، و درب سمت راننده را موقعی که سانروف کاملاً بسته نیست باز کند در آن صورت بوق هشدار به صدا در می آید و چراغ هشدار باز بودن سانروف روشن و یا چشمک می زند. موقع ترک خودرو، سانروف را ببندید.

چراغ علامت کروز (در صورت وجود)



چراغ علامت کروز

این چراغ وقتی روشن می شود که سیستم کروز کنترل خودرو فعال شده باشد. علامت کروز در روی صفحه کیلومتر وقتی روشن می شود که کلید روشن / خاموش کنترل کروز روی غریبک فشار داده شده باشد. این چراغ وقتی خاموش می شود که کلید روشن / خاموش مجدداً فشار داده شود. برای اطلاعات بیشتر به بخش سیستم کروز کنترل فصل ۵ مراجعه نمایید.

SET

چراغ علامت تنظیم کروز

این چراغ وقتی روشن می شود که کلید کنترل کروز (+SET or RES-) روشن باشد. چراغ SET کروز روی صفحه کیلومتر وقتی روشن می شود که کلید کنترل کروز (+SET or RES-) فشار داده شده باشد. چراغ SET کروز موقع فشار کلید CANCEL کنترل کروز و یا غیر فعال نمودن سیستم، روشن نمی شود. برای اطلاعات بیشتر به بخش سیستم کروز کنترل فصل ۵ مراجعه نمایید.



چراغ هشدار سیستم اعلان خروج از لاین (LDWS) (در صورت وجود)

این چراغ وقتی روشن می شود که:

- سبز؛ وقتی که شما سیستم اعلان خروج از لاین را با فشار کلید LDWS روشن می کنید.
 - سفید؛ وقتی که شرایط کاری سیستم برآورده نشده باشد و یا وقتی که سنسور نتواند خط لاین را تشخیص دهد.
 - زرد؛ وقتی که سیستم اعلان خروج از لاین معیوب باشد. در این حالت توصیه می شود که خودرو را به نزدیک ترین نمایندگی مجاز شرکت کرمان موتور منتقل کنید.
- برای جزئیات بیشتر به بخش سیستم اعلان خروج از لاین یا LDWS در فصل ۵ مراجعه شود.



فلاشر هشدار خطر



این چراغ باید موقعی استفاده شود که خودرو مجبور به توقف در مکانی خطرناک است. وقتی شما در حالت اضطراری توقف می‌کنید، باید همیشه تا حد امکان از جاده فاصله بگیرید. چراغ‌های هشدار خطر با فشار کلید خطر روشن می‌شوند. در این وضعیت هردو راهنمای خودرو چشمک می‌زنند. این چراغ‌ها حتی در موقعی که سوئیچ روی خودرو نیست هم کار می‌کنند. برای خاموش نمودن فلاشر، این کلید را مجدداً فشار دهید.

روشن بودن سوئیچ فیوز (در صورت وجود)



- این پیام هشدار موقعی نمایش داده می‌شود که کلید فیوز واقع در جعبه فیوز زیر فرمان خاموش باشد.
- این بدان معنا است که باید کلید فیوز را روشن کنید.

برای جزئیات بیشتر به بخش فیوزها در فصل ۷ مراجعه نمایید.

چراغ‌های خودرو

بخش صرفه‌جویی باطری (در صورت وجود)

- هدف و کاربرد این ویژگی آن است که مانع خالی شدن باطری شود. این سیستم به صورت خودکار چراغ‌های بیرونی را در موقعی که راننده سوئیچ را برمی‌دارد و درب را باز می‌کند، خاموش می‌کند.
- با این ویژگی چراغ ترمزهای خودرو به صورت خودکار خاموش می‌شوند اگر راننده آن را در شب کنار جاده پارک کند.
- در صورت نیاز، برای آن که چراغ‌ها بعد از برداشتن سوئیچ روشن بمانند باید اقدامات زیر را انجام دهید:
 - ۱) درب سمت راننده را باز کنید.
 - ۲) چراغ پارک را با استفاده از کلید چراغ روی ستون فرمان روشن و خاموش کنید.

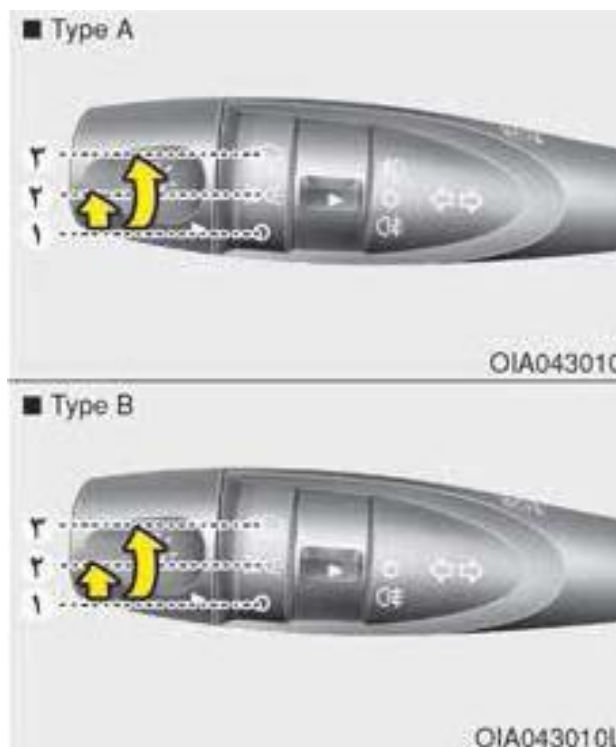
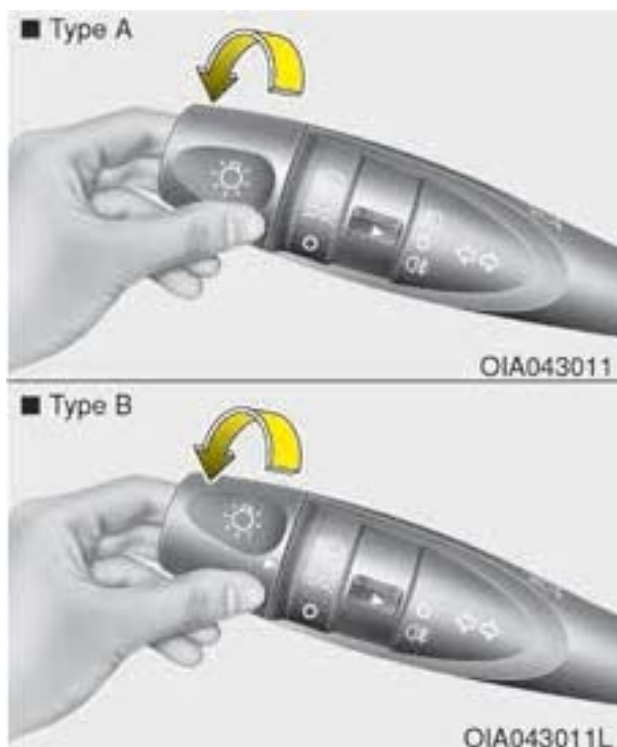

کنترل روشنایی

- کلید چراغ دارای یک چراغ جلو و یک چراغ وضعیت توقف است.
- برای روشن کردن چراغ‌ها، شستی انتهایی اهرم کنترل چراغ‌ها یا دسته کنترل را در یکی از وضعیت‌های زیر قرار دهید:
۱. وضعیت خاموش
 ۲. وضعیت چراغ پارک خودرو
 ۳. وضعیت چراغ جلو

وضعیت چراغ پارک خودرو (P)

وقتی کلید چراغ در وضعیت چراغ پارک خودرو است، چراغ پارک، چراغ پلاک و چراغ صفحه کیلومتر روشن می‌شود.

نکته!

برای روشن شدن چراغ‌های روی صفحه کیلومتر، سوئیچ را باز کنید.



⚠ هشدار!

هرگز هنگام نزدیک شدن خودروهای دیگر از نوربالا استفاده نکنید. این کار مانع دید آنها شده و خطرناک است.

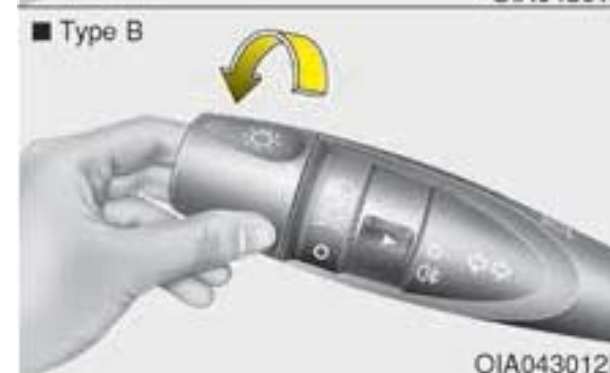
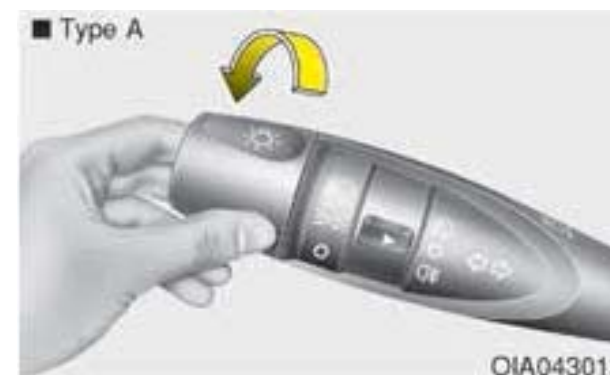

وضعیت نور بالای چراغ‌های جلو

برای استفاده از نور بالا، دسته راهنما را به سمت خود بکشید. در این حالت بعد از رها کردن، دسته به جای اصلی خود برمی‌گردد. علامت یا چراغ نوربالا در هنگام استفاده از آن روشن می‌شود.

برای جلوگیری از خالی شدن باتری، هرگز چراغ‌ها را در حالت خاموشی موتور برای مدت طولانی روشن نگه ندارید.

وضعیت چراغ جلو (LED)

وقتی کلید چراغ در وضعیت چراغ جلو است، چراغ‌های جلو، چراغ پلاک و چراغ صفحه کیلومتر روشن می‌شود.

نکته!

برای روشن شدن چراغ‌های جلو سوئیچ باید باز باشد.

چراغ راهنما بعد از دور زدن خودبه خود خاموش می شود. اگر بعد از دور زدن چراغ راهنما خاموش نشد، با دست دسته راهنما را در وضعیت خاموش قرار دهید.

برای تغییر لاین، دسته راهنما را اندکی حرکت دهید و آن را در وضعیت (B) نگه دارید. این دسته بعد از رها کردن به وضعیت خاموش برمی گردد. اگر راهنما روشن است ولی چشمک نمی زند و یا اگر چشمک زدن آن غیر عادی است، احتمالاً یکی از چراغها سوخته و باید تعویض شود.

کارکرد تغییر لاین یک لمسی (در صورت وجود)

برای فعال سازی این کارکرد، دسته راهنما را اندکی حرکت دهید و سپس رها کنید. در آن صورت علامت تغییر لاین ۳ بار چشمک می زند.

نکته!

اگر علامت چراغ راهنما روی صفحه همچنان روشن ماند و چشمک نزد، و یا اگر به صورت غیر عادی چشمک می زند، ممکن است چراغ آن سوخته باشد و یا اتصال برق آن در مدار ضعیف شده باشد. در این حالت احتمالاً باید لامپ را عوض کنید.

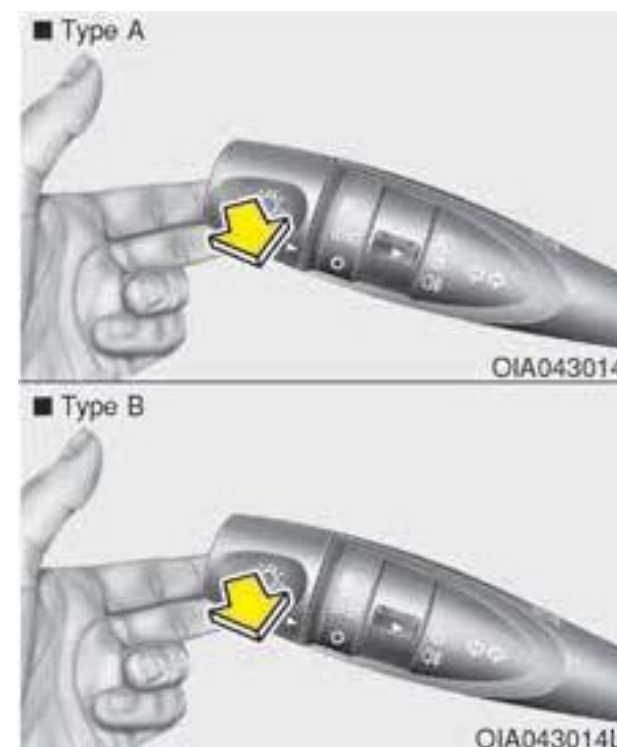
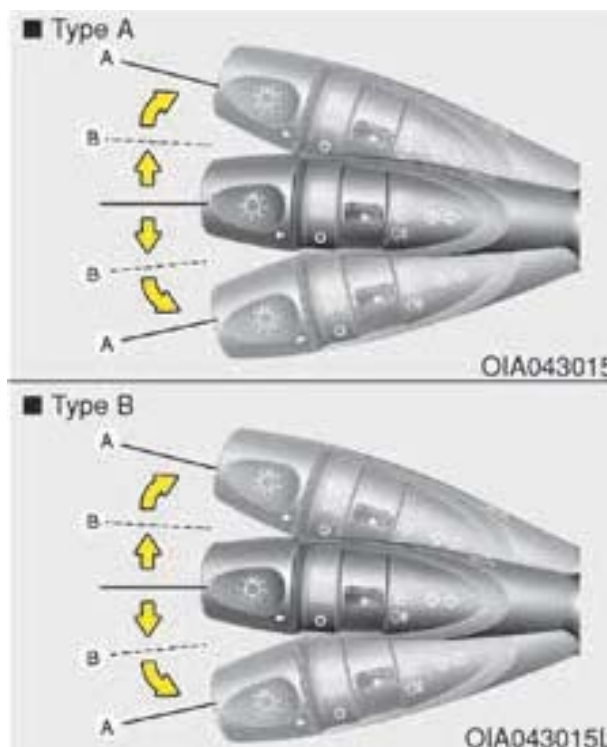

چراغ راهنما و چراغ های تغییر لاین

برای این که راهنما کار کند باید سوئیچ خودرو باز باشد. برای روشن نمودن راهنما، اهرم را به بالا یا پایین (A) حرکت دهید. علائم فلش سبز روی صفحه کیلومتر نشان دهنده فعال یا روشن بودن چراغ راهنما هستند.

چراغ دادن

برای چراغ دادن، دسته راهنما را به سمت خود کشیده و رها کنید. در این حالت تا زمانی که دسته را رها نکرده اید، نور بالا دارید. برای چراغ دادن، نیازی به روشن بودن چراغهای جلو نیست.



برای خاموش نمودن چراغ های مه شکن عقب، کلید چراغ مه شکن را مجدداً در وضعیت ON قرار داده و یا چراغ جلو را خاموش نمایید (با چراغ خودکار)
برای خاموش نمودن چراغ های مه شکن عقب، کلید را در وضعیت OFF قرار دهید (بدون چراغ خودکار).

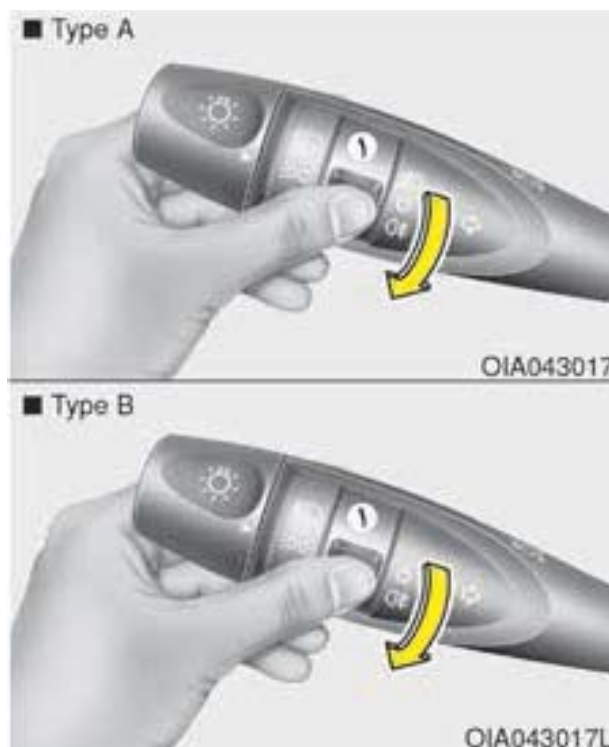

چراغ مه شکن جلو (در صورت وجود)

چراغ های مه شکن برای بهتر نمودن دید در آب و هوای مه آلود، بارانی، برفی و غیره استفاده می شوند. چراغ های مه شکن وقتی روشن می شوند که چراغ های کوچک روشن شوند.
برای خاموش نمودن چراغ های مه شکن، کلید آن را در وضعیت خاموش قرار دهید.

چراغ مه شکن عقب (در صورت وجود)

برای روشن کردن چراغ مه شکن عقب، کلید چراغ را در وضعیت چراغ پارک قرار دهید و کلید چراغ (۱) را در وضعیت چراغ مه شکن عقب قرار دهید.
بعد از آن که چراغ های جلو در وضعیت پارک و یا در وضعیت چراغ جلو قرار گرفتند، چراغ های مه شکن عقب موقع روشن شدن کلید چراغ مه شکن، روشن می شود

احتیاط!

استفاده از چراغ های مه شکن، نیازمند برق زیادی است. بنابراین تنها در مواقعی که دید واقعا کم است، از آنها استفاده کنید.

چراغ کار روز (در صورت وجود)

این چراغ‌ها یا DRL می‌توانند دیدن قسمت جلویی خودرو شما را برای دیگران در روز و به‌ویژه بعد از سپیده دم و قبل از غروب آسان نمایند.

سیستم DRL در موارد زیر چراغ اختصاصی را خاموش می‌نماید:

- چراغ‌های جلو یا چراغ‌های مه شکن جلو در وضعیت روشن باشند.
- خودرو خاموش باشد.
- چراغ‌های مه شکن جلو در وضعیت خاموش باشند.

هرچه این کلید در وضعیت بالاتری باشد، سطح یا تراز نور چراغ‌های جلو پایین‌تر است. همیشه اشعه و نور چراغ‌های جلو را در وضعیت تراز صحیح قرار دهید تا نور چراغ‌ها دیگر افراد و راننده‌ها را اذیت نکند.

در زیر نمونه‌هایی از تنظیمات صحیح این کلید آمده است. برای یافتن وضعیت‌های غیر از این موارد، وضعیت کلید را به‌گونه‌ای تنظیم نمایید که سطح یا تراز اشعه در نزدیک‌ترین وضعیت به فهرست زیر باشد.

وضعیت کلید	وضعیت بار خودرو
۰	تنها راننده در خودرو حضور دارد
۰	راننده + سرنشین جلو
۱	راننده و تمامی سرنشینان
۲	راننده و تمامی سرنشینان + حداکثر بار مجاز
۳	راننده + حداکثر بار مجاز



کلید تنظیم چراغ‌های جلو

برای تنظیم تراز نور چراغ‌های جلو بر اساس تعداد سرنشینان خودرو و وزن بار در صندوق، کلید تنظیم چراغ‌های را تنظیم نمایید.

برف پاک‌کن‌ها و شیشه‌شورها

برف پاک‌کن / آب پاش شیشه جلو

A : کنترل سرعت برف پاک‌کن:

✓ - یک دور پاک کردن شیشه

○ - خاموش

--- - حرکت و پاک کردن متقاطع

۱ - با سرعت پایین

۲ - با سرعت بالا

B : آب پاش با برف پاک‌کن (جلو) (در صورت وجود)

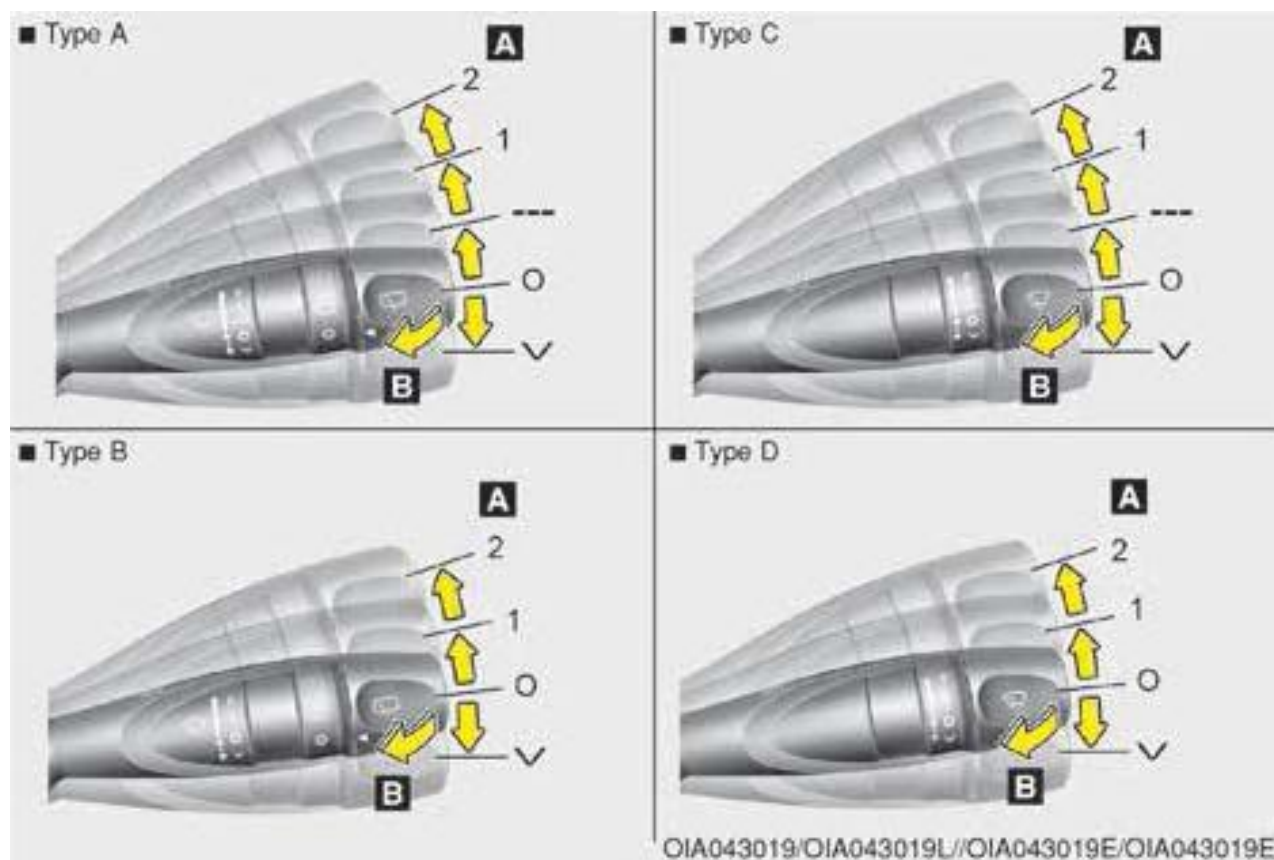

برف پاک‌کن‌های شیشه جلو

در صورت باز بودن سوئیچ به صورت زیر کار می‌کند:
 ✓ برای یک سیکل برف پاک‌کن، اهرم را به سمت بالا فشار داده و آن را رها کنید و در این وضعیت اهرم در وضعیت OFF است. برف پاک‌کن به صورت مداوم کار می‌کند اگر دسته به سمت بالا فشار داده و نگه داشته شود.

○ : برف پاک‌کن کار نمی‌کند.

--- : برف پاک‌کن به صورت منقطع با بازه‌های یکسان فعالیت می‌کند. از این وضعیت در باران سبک استفاده نمایید. برای تغییر تنظیمات سرعت، شستی کنترل سرعت را بگردانید.

۱ : دور برف پاک‌کن عادی

۲ : دور برف پاک‌کن سریع

نکته !

اگر برف و یخ زیادی روی شیشه جلو جمع شده است، ده دقیقه یخ زدایی را انجام دهید و یا تا زمان برداشتن برف و یا یخ صبر کنید و سپس برف پاک‌کن‌ها را روشن کنید تا درست کار کنند.

اگر قبل از استفاده از برف پاک‌کن برف یا یخ را بردارید، ممکن است سیستم برف پاک‌کن و شیشه شور آسیب ببینند.

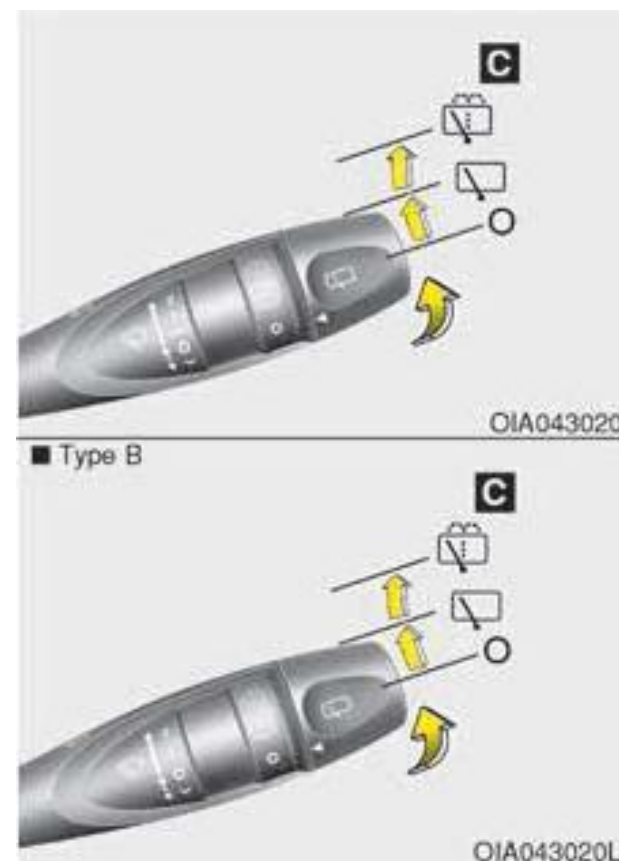

برف پاک‌کن / آب پاش شیشه عقب

C : کنترل آب پاش / برف پاک‌کن عقب:

○ - شستشو با برف پاک‌کن جزئی

ON () - حرکت مداوم برف پاک‌کن

OFF (○) - خاموش



⚠ احتیاط !

برای جلوگیری از آسیب به پمپ شیشه شور، هنگام خالی بودن مخزن آب پاش از آن استفاده نکنید.

⚠ هشدار !

وقتی که دمای بیرون زیر نقطه انجماد است، همیشه شیشه جلو را با استفاده از سیستم گرم کن گرم نگه دارید تا از یخ زدن مایع آب پاش روی شیشه جلوگیری شود و جلوی دید شما گرفته نشود.

⚠ احتیاط !

- برای جلوگیری از آسیب دیدن تیغه برف پاک‌کن‌ها و شیشه جلو، موقع خشک بودن شیشه از آن استفاده نکنید.
- برای جلوگیری از آسیب دیدن بازوهای برف پاک‌کن و دیگر اجزا، سعی نکنید که برف پاک‌کن‌ها را با دست حرکت دهید.
- برای جلوگیری از آسیب دیدن برف پاک‌کن‌ها و سیستم آب پاش، از مایعات مخصوص شیشه‌شوی در زمستان و یا در آب و هوای سرد استفاده کنید.

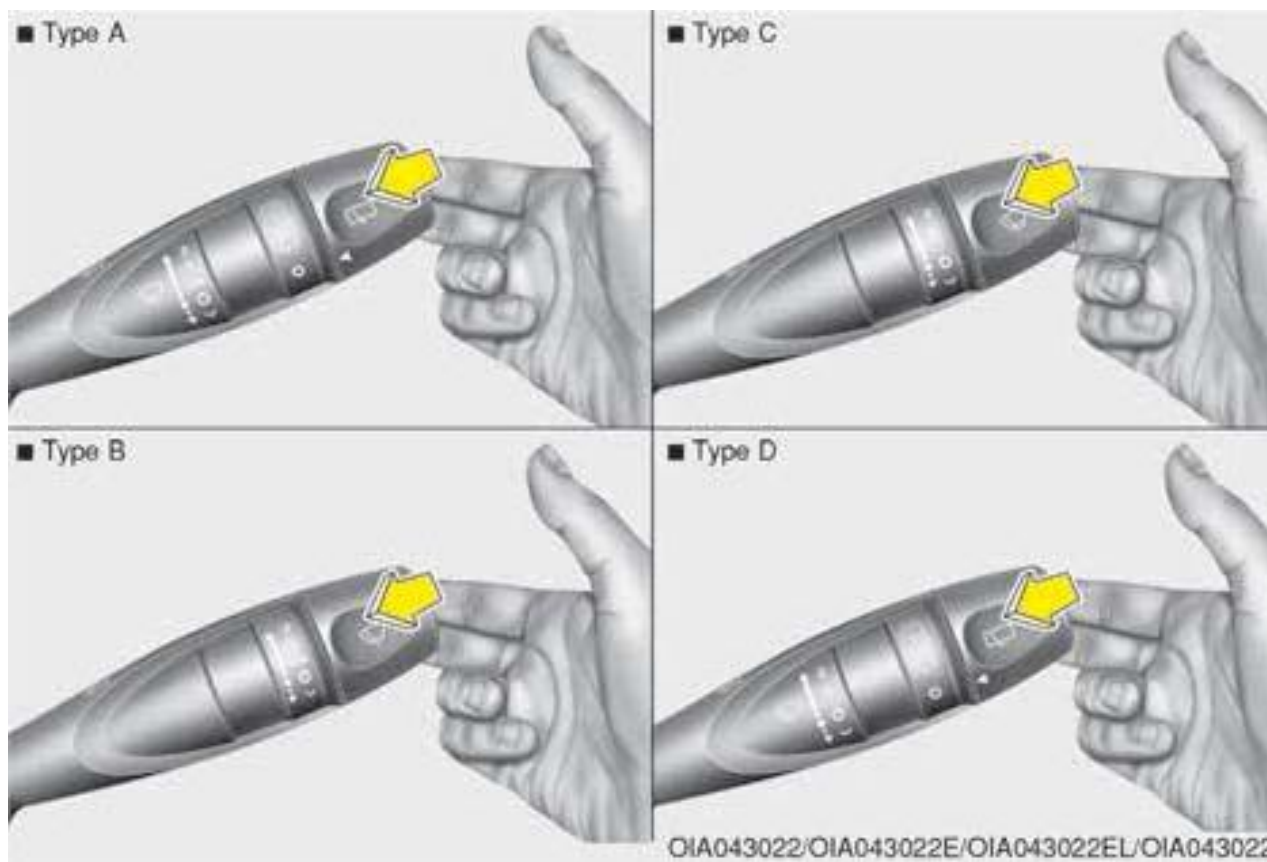

شیشه‌شورهای شیشه جلو (در صورت وجود)

در وضعیت OFF، دسته را به آرامی به سمت خود بکشید تا مایع شیشه‌شور را روی شیشه بپاشد و دو یا سه بار برف پاک‌کن کار کند. وقتی از این ویژگی استفاده کنید که شیشه کثیف است. آب پاش و برف پاک‌کن تا زمانی که دسته را رها نکرده‌اید، کار می‌کنند.

اگر برف پاک‌کن کار نمی‌کند، سطح مایع شیشه‌شور را کنترل نمایید. اگر میزان سیال کافی نیست، نیاز است که مایع شیشه‌شور غیر ساینده به مخزن اضافه کنید.

در ورودی مخزن شیشه شور در جلو محفظه موتور در سمت مسافری قرار گرفته است.

برف پاک کن و شیشه شور شیشه عقب

کلید آب پاش و برف پاک کن عقب در انتهای دستگیره سوئیچ برف پاک کن و آب پاش قرار دارد. برای استفاده از آب پاش و برف پاک کن عقب، این کلید را در وضعیت مطلوب قرار دهید.

پاشش سیال شوینده و فعالیت برف پاک کن

ON (☑) - فعالیت عادی برف پاک کن

OFF (⊖) - خاموش بودن برف پاک کن

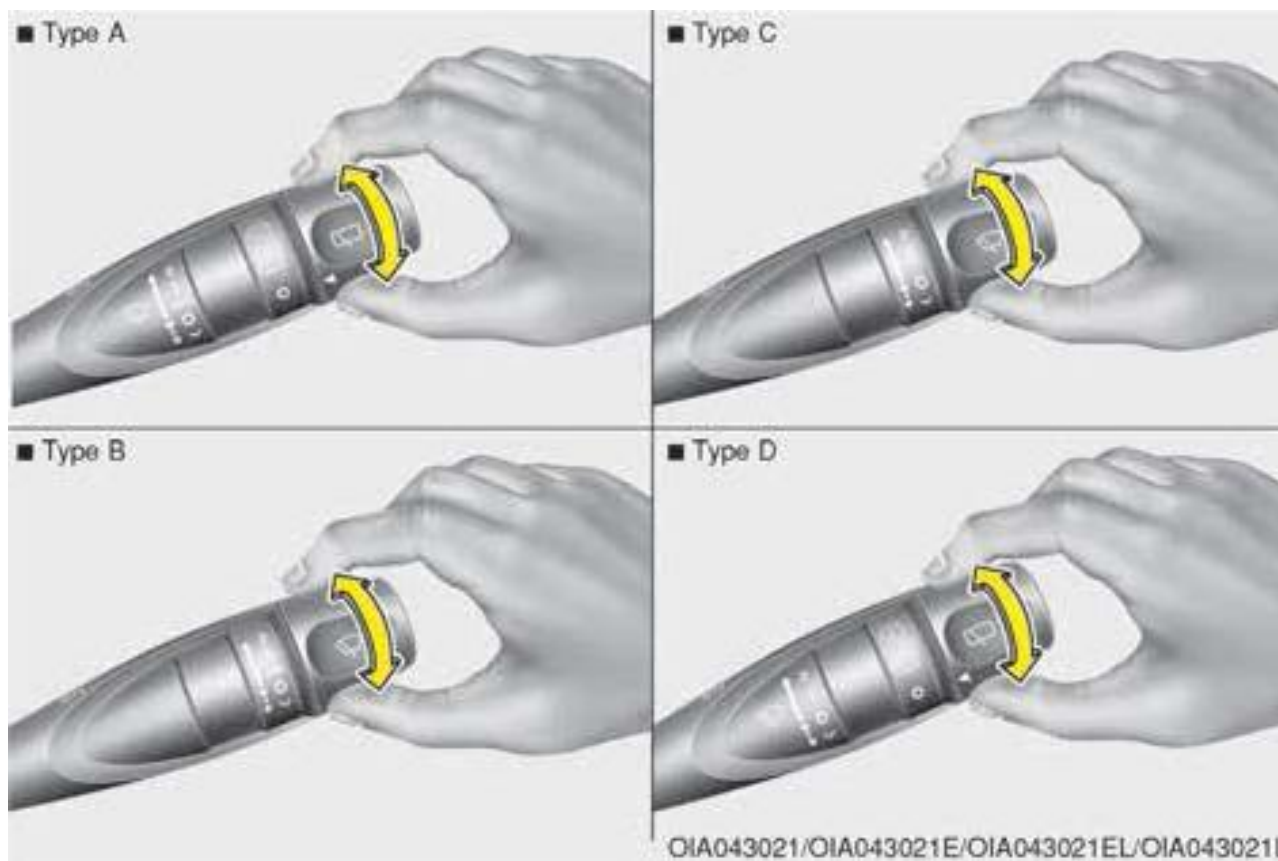

چراغ‌های داخل خودرو

احتیاط!

هرگز موقعی که خودرو خاموش است برای مدت طولانی از چراغ‌های داخل خودرو استفاده نکنید زیرا باعث خالی شدن باتری می‌شود.

هشدار!

هرگز در هنگام رانندگی در شب یا فضای تاریک چراغ‌های داخل خودرو را روشن نکنید. این کار سبب کم شدن دید شما و تصادف می‌شود.

بخش خاموشی خودکار (در صورت وجود)

چراغ‌های داخل خودرو ۲۰ دقیقه بعد از باز شدن سوئیچ به صورت خودکار خاموش می‌شوند.



چراغ نقشه (اگر خودروی شما دارای این ویژگی باشد)

برای روشن یا خاموش نمودن چراغ‌های قوه یا چراغ نقشه، لنزهای چپ یا راست را فشار دهید. این چراغ قوه نور نقطه‌ای برای استفاده از چراغ نقشه در شب را فراهم می‌نماید و یا همانند یک چراغ کمکی برای راننده و سرنشین جلو عمل می‌نماید.

چراغ‌های اتاق جلو یا عقب وقتی روشن می‌شوند که درب‌های جلو یا عقب باز باشند چه ماشین روشن و چه خاموش باشد. وقتی قفل درب‌ها با ریموت و یا با سوئیچ هوشمند باز شود، چراغ‌های جلو و عقب برای تقریباً ۳۰ ثانیه روشن می‌شوند اگر درب باز نشود.

چراغ‌های اتاق جلو و عقب به تدریج بعد از تقریباً ۳۰ ثانیه خاموش می‌شود. اگر درب بسته شود، اما اگر سوئیچ باز باشد و یا تمامی درب‌ها قفل شده باشند، چراغ‌های عقب و جلو بلافاصله خاموش می‌شوند. اگر دری در وضعیتی که سوئیچ در وضعیت ACC و یا LOCK/OFF است باز شود، در آن صورت چراغ‌های جلو و عقب برای مدت ۲۰ دقیقه روشن می‌مانند. اما اگر درب باز باشد و سوئیچ هم باز شود، چراغ به صورت مداوم روشن می‌ماند.

چراغ‌ها خاموش می‌شوند حتی اگر درب‌ها باز باشند. وقتی که چراغ با فشار لنز (۱) روشن می‌شود، این چراغ خاموش نمی‌شود حتی اگر کلید آن در وضعیت OFF باشد.

چراغ اتاق و چراغ نقشه همیشه روشن خواهند بود.

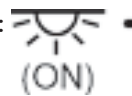

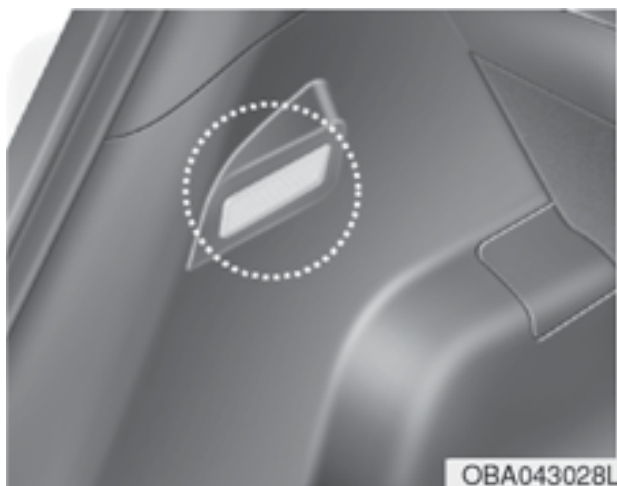

OBA043028L

چراغ صندوق عقب (در صورت وجود)

چراغ صندوق وقتی روشن می‌شود که درب صندوق عقب باز شود.

درب (۲)

چراغ وقتی روشن می‌شود که دری باز باشد و این امر ارتباطی به باز بودن یا نبودن سوئیچ روی خودرو ندارد.

وقتی که قفل درب‌ها توسط ریموت باز می‌شود، چراغ‌ها ۳۰ ثانیه روشن می‌مانند اگر درب‌ها باز نباشند. این چراغ به تدریج بعد از تقریباً ۳۰ ثانیه در صورتی که درب بسته نشود، خاموش می‌گردد. اگر سوئیچ باز و یا تمامی درب‌ها قفل باشند، چراغ بلافاصله خاموش می‌شود.

اگر درب با سوئیچ در وضعیت ACC یا LOCK باز شود در آن صورت چراغ ۲۰ دقیقه روشن می‌ماند. اما اگر درب با سوئیچ باز، باز باشد در آن صورت چراغ به صورت مداوم روشن می‌ماند.

خاموش (۳)

چراغ خاموش می‌ماند حتی هنگامی که دری باز است.



OTD049086

چراغ اتاق (در صورت وجود)

روشن (۱)

چراغ همیشه روشن است.

احتیاط !



هرگز موقعی که ماشین خاموش است، چراغ‌ها را برای مدت طولانی روشن نکنید.



چراغ جعبه داشبورد (در صورت وجود)

این چراغ وقتی روشن می‌شود که درب داشبورد باز شود.

برای روشن شدن چراغ داشبورد، چراغ‌های پارک و یا چراغ‌های جلو باید روشن باشند.

سیستم یخزدایی (گرم کن)



سیستم گرم کن شیشه عقب (در صورت وجود)

این بخاری شیشه را گرم می کند تا یخزدگی، بخار و لایه نازک یخ روی قسمت داخلی و بیرونی شیشه عقب در موقع کار کردن موتور، تمیز شود. برای فعال سازی گرم کن شیشه عقب، کلید گرم کن مربوطه را روی سیستم بخاری فشار دهید. چراغ روی این کلید در هنگام روشن شدن آن، روشن می شود. اگر برف زیادی روی شیشه عقب جمع شده است، قبل از روشن نمودن گرم کن، برف های روی شیشه را پاک کنید.

گرم کن شیشه عقب به صورت خودکار بعد از ۲۰ دقیقه و یا خاموش نمودن کلید، خاموش می شود. برای خاموش نمودن این گرم کن، مجدداً کلید آن روی گرم کن را فشار دهید.



⚠ احتیاط !

برای جلوگیری از آسیب دیدگی های متصل به سطح داخلی پنجره، هرگز از ابزارهای تیز و یا شیشه شورهای حاوی مواد ساینده برای تمیز کردن شیشه استفاده نکنید.

برای جلوگیری از خالی شدن باتری، همیشه سیستم یخزدایی را در هنگام روشن بودن خودرو استفاده نمایید.

نکته !

اگر می خواهید که از شیشه جلو یخزدایی و یا بخارزدایی کنید، به بخش بخارزدایی و یا یخزدایی شیشه جلو در این بخش مراجعه کنید.



سیستم کنترل دستی کولر و بخاری (در صورت وجود)

• نوع A



• نوع B



۶. کلید کنترل هوای ورودی (وضعیت هوای تازه بیرون)

۷. کلید گرم کن شیشه عقب*

۸. کلید کنترل هوای ورودی (وضعیت هوای در گردش یا

وضعیت هوای تازه بیرون)

* : اگر مدل خودروی شما دارای این ویژگی باشد

۱. کلید کنترل دما

۲. کلید کنترل سرعت فن

۳. کلید انتخاب وضعیت



۴. کلید کولر*

۵. کلید کنترل هوای ورودی (وضعیت هوای در گردش)

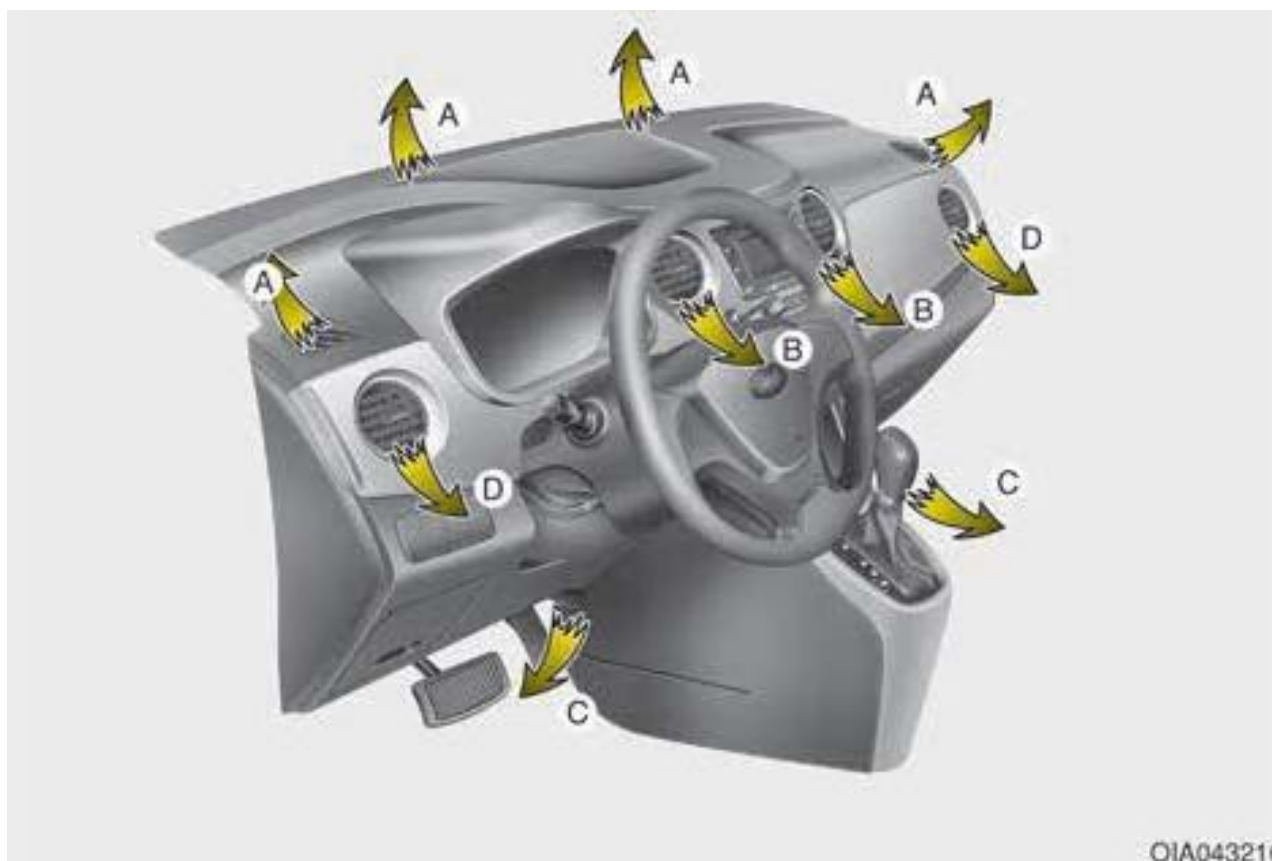
OBA043151L/OIA043151/OBA043151/OIA043151R



بخاری و کولر خودرو

۱. خودرو را روشن کنید.
۲. سیستم را در وضعیت دلخواه قرار دهید:
برای بهبود کارایی بخای و کولر:
- بخاری: 
- کولر: 
۳. کنترل دما را در وضعیت مطلوب قرار دهید.
۴. کنترل ورودی هوا را در وضعیت هوای گردان و یا هوای تازه بیرون قرار دهید.
۵. کنترل سرعت فن را در وضعیت مطلوب قرار دهید.
۶. اگر سیستم تهویه مطبوع مطلوب است، سیستم تهویه مطلوب (در صورت وجود) را روشن کنید.

OIA04321E



نمای دو سطحی (B,D,C)

جریان هوا به سمت صورت و زیر پا هدایت می شود.

نمای به سمت زیر پا (A,C,D)

بخش اعظم جریان هوا به سمت زیر پا است و اندکی از این جریان هم به سمت شیشه جلو، گرم کن های شیشه بغل و ونت های جانبی است.



انتخاب وضعیت

کلید انتخاب وضعیت جهت جریان هوا را در سیستم تهویه کنترل می کند. هوا می تواند به سمت زیرپا، خروجی های داشبورد و یا شیشه جلو هدایت شود. پنج علامت برای نمایش صورت، دو سطحی، کف (زیرپا) و زیر پا/گرم کن و استفاده از وضعیت هوای گرم کن هدایت شود.

نمای روی به صورت (B,D)

در این وضعیت جریان هوا به سمت قسمت بالای بدن و صورت است. به علاوه، هر خروجی را می توان کنترل نمود و هوای خروجی را هدایت نمود.

نمای جریان زیرپا/ جریان گرمکن شیشه (A,C,D)

بخش اعظم جریان هوا به سمت زیر پا و شیشه جلو است که مقدار کمی از آن به سمت گرمکن های شیشه شبکه های جانبی است.

نمای سطح گرم کن شیشه (A,C)

در این وضعیت بخش اعظم جریان هوا به سمت شیشه جلو است و بخش کوچکی از این جریان به سمت شبکه های جانبی است.

شبکه های روی داشبورد

شبکه های خروجی را می توان با استفاده از دسته مخصوص باز یا بسته نمود.

شما می توانید جهت جریان هوای ورودی را با استفاده از دسته کنترل به سمت این شبکه ها هدایت نمایید.

وضعیت هوای در گردش

چراغ علامت روی کلید وقتی روشن می شود که شما وضعیت هوای در گردش را انتخاب می کنید.



در این حالت، هوای درون اتاق از طریق سیستم کنترل هوا کشیده و براساس وضعیت انتخاب شده گرم یا سرد می شود.



کنترل ورودی هوا

از این کلید برای انتخاب وضعیت هوای تازه بیرون و یا وضعیت هوای در گردش درون خودرو استفاده می شود.

برای تغییر وضعیت کنترل ورودی هوا، کلید کنترل را فشار دهید.



کنترل دما

کلید کنترل دما به شما امکان می دهد تا دمای جریان هوای سیستم بخاری را کنترل نمایید و بدین منظور با گرداندن این کلید به سمت راست، دما افزایش پیدا می کند. با گرداندن آن به سمت چپ، دما کاهش پیدا می کند.

وضعیت هوای تازه بیرون

چراغ علامت روی کلید وقتی خاموش می شود که شما وضعیت هوای تازه بیرون را انتخاب می کنید.



با انتخاب این وضعیت، هوا از بیرون وارد خودرو شده و براساس وضعیت انتخاب شده گرم یا سرد می شود.





نکته!

اگر برای مدت طولانی از وضعیت هوای در گردش درون اتاق استفاده کنید، (بدون انتخاب تهویه مطبوع) ممکن است شیشه جلو شیشه‌های جانبی بخار بگیرند و هوای درون اتاق سرنشینان خشک شود.

هشدار!

- استفاده مداوم از سیستم بخاری یا کولر در وضعیت هوای در گردش داخلی ممکن است سبب خواب آلودگی راننده و از دست دادن کنترل خودرو و تصادف شود. بنابراین در حد امکان در حین رانندگی سعی کنید که از وضعیت هوای تازه یا هوای بیرونی استفاده کنید.
- هرگز در حالتی که کولر یا بخاری روشن است، داخل خودرو ن خوابید زیرا به خاطر افت اکسیژن موجود و یا کاهش دمای بدن می‌تواند خطرناک باشد و حتی منجر به مرگ شود.
- استفاده مداوم از بخاری یا کولر در وضعیت هوای در گردش ممکن است سبب افزایش رطوبت داخل اتاق شده و سبب بخار گرفتگی شیشه‌ها و کاهش دید و تبعات بعدی گردد.



OBA043157

کنترل سرعت فن

برای کار کردن فن، سوئیچ باید باز باشد. این کلید به شما امکان می‌دهد تا سرعت هوای ورودی از سیستم تهویه را کنترل کنید:

کلید را به سمت راست بگردانید تا سرعت فن و جریان هوا بیشتر شود. کلید را به سمت چپ بگردانید تا سرعت و جریان هوای فن کم شود.

برای خاموش نمودن فن، کلید را روی وضعیت «0» قرار دهید.

نکاتی در مورد کار سیستم بخاری و کولر خودرو

- برای جلوگیری از ورود دود و گرد و غبار به داخل خودرو از طریق سیستم تهویه، موقتاً کنترل ورودی هوا را در وضعیت هوای در گردش قرار دهید. بعد از رفع وضعیت و عبور از محدوده مورد نظر، مجدداً خودرو را در وضعیت هوای تازه بیرون قرار دهید. این کار سبب می‌شود که راننده هوشیار و راحت باشد.
- هوای لازم برای بخاری و یا کولر از طریق دریچه‌های جلو شیشه تأمین می‌شود. باید مراقب باشید تا این دریچه‌ها در اثر ریزش برگ درختان و یا برف، یخ و موانع دیگر مسدود نشوند.
- برای جلوگیری از بخار گرفتگی شیشه جلو از داخل، کنترل ورودی هوا را در وضعیت هوای تازه قرار دهید و سرعت فن را تنظیم نمایید، سیستم تهویه مطبوع را روشن و کنترل دما را در دمای مطلوب تنظیم کنید.



استفاده از سیستم

تهویه

۱. وضعیت جریان رو به صورت یا روبه‌رو  را انتخاب کنید.
۲. کنترل ورودی هوا را در وضعیت هوای تازه بیرون قرار دهید.
۳. کنترل دما را در وضعیت مطلوب قرار دهید.
۴. کنترل سرعت فن را در سرعت مطلوب قرار دهید.

بخاری خودرو

۱. وضعیت جریان زیر پا یا کف  را انتخاب کنید.
۲. کنترل ورودی هوا را در وضعیت هوای تازه بیرون قرار دهید.
۳. کنترل دما را در وضعیت مطلوب قرار دهید.
۴. کنترل سرعت فن را در سرعت مطلوب قرار دهید.
۵. اگر خواهان گرمایش با رطوبت کمتر هستید، سیستم تهویه مطبوع را روشن کنید (در صورت وجود).

اگر بخار روی شیشه عقب زیاد است، وضعیت گرمکن و رو به زیر پا  یا وضعیت گرم‌کن  را انتخاب کنید.



کولر خودرو (در صورت وجود)

کلید A/C را فشار دهید تا سیستم تهویه مطبوع روشن شود (چراغ آن روشن گردد). برای خاموش نمودن، مجدداً این کلید را فشار دهید.



کولر خودرو (در صورت وجود):

سیستم کولر خودروهای هیوندای با مبرد یا گازهای R-134a یا R-1234yf پر شده است (نوع گاز مبرد از سوی خدمات پس از فروش شرکت کرمان موتور مشخص خواهد شد و تنها باید از آن استفاده کرد).

۱. خودرو را روشن کنید. کلید کولر را فشار دهید.
 ۲. جریان هوا را در وضعیت رو به صورت  قرار دهید.
 ۳. کنترل ورودی هوا را در وضعیت گردش هوای درون اتاق قرار دهید. اما کار بیش از حد سیستم در وضعیت گردش هوای درون اتاق، سبب خشک شدن هوا می‌شود. بنابراین توصیه می‌شود که وضعیت را تغییر دهید.
 ۴. سرعت فن و دما را در حداکثر میزان راحتی تنظیم نمایید.
- وقتی که حداکثر خنکی را انتخاب می‌کنید، کنترل دما باید در آخرین درجه سمت چپ باشد و سپس سرعت فن را هم در بالاترین سرعت ممکن قرار دهید.

نکته !

- موقع استفاده از سیستم کولر، به دقت درجه دمای خنک کننده خودرو را مد نظر داشته باشید. به ویژه در هنگام رانندگی در سربالایی و یا در ترافیک سنگین و وقتی که دمای بیرون بالا است. کولر گرفتن از خودرو سبب داغ کردن موتور می‌شود. در این موارد بهتر است که بدون خاموش کردن فن، کلید کولر را زده و آن را خاموش نمایید.
- باز کردن شیشه در هوای مرطوب ممکن است سبب ایجاد قطرات آب در داخل خودرو شود. از آنجا که زیاد شدن قطرات آب ممکن است به وسایل برقی خودرو آسیب برساند، بنابراین همیشه با شیشه بسته از کولر استفاده کنید.

نکاتی در مورد سیستم کولر خودرو:

- اگر در هوای گرم خودرو در مقابل نور آفتاب پارک شده است، پنجره های خودرو را برای مدت کوتاهی باز کنید تا هوای گرم داخل خودرو خارج شود.
- برای کاهش رطوبت داخل و روی شیشه ها در روزهای مرطوب و بارانی، رطوبت داخل خودرو را با روشن کردن سیستم تهویه در حالت شیشه بسته کم کنید.
- در هنگام کار کولر گاهی ممکن است تغییر اندکی دور موتور در سیکل های کمپرسور کولر پدید آید. این عادی است.
- هر ماه چند دقیقه کولر را روشن کنید تا از کارایی حداکثری آن اطمینان یابید.
- گاهی، موقع استفاده از کولر، قطرات آب از کف خودرو سمت سرنشین مشاهده می شود. این علائم عادی است.
- همیشه از کولر در وضعیت هوای در گردش استفاده نمایید تا بیشتر خنک کنندگی را ایجاد نماید. اما استفاده مداوم از آن در این وضعیت سبب می شود که هوای داخل اتاق وامانده شود.
- ممکن است در زمان کار کولر شاهد جریانات مرطوب هوا باشید که هر از چند گاهی ایجاد می شوند که ناشی از سرمایش سریع و یا ورود هوای مرطوب می باشند. این عادی است و جای نگرانی نیست.

کنترل میزان مبرد درون سیستم کولر و روغن کمپرسور

وقتی میزان مبرد یا گاز کولر کم باشد، کارایی آن کم می‌شود و در عین حال افزایش بیش از حد آن هم تأثیرات بدی روی سیستم کولر دارد. بنابراین در صورت درست کار نکردن کولر، توصیه می‌شود که آن را به نمایندگی مجاز شرکت کرمان موتور ببرید.

نکته!

استفاده از مقدار گاز و روغن صحیح بسیار اهمیت دارد. در غیر این صورت ممکن است کولر یا کمپرسور آسیب ببیند و یا درست کار نکنند.

هشدار!

چون فشار گاز کولر بسیار بالا است، تنها باید توسط تکنسین‌های ذیصلاح سرویس شود. انتخاب میزان گاز و نوع گاز مناسب و روغن صحیح بسیار مهم است و در غیر این صورت خودرو آسیب می‌بیند و یا آسیب‌های جانی رخ خواهد داد.

نکته!

- فیلتر کولر و بخاری را بر اساس جدول نگهداری فصل ۷ چک کنید. اگر خودرو در وضعیت‌های صعب مانند جاده‌های ناهموار و یا پر گرد و غبار رانده می‌شود، تعویض فیلتر باید زودتر صورت گیرد.
- در صورت افت ناگهانی جریان هوا، توصیه می‌شود که خودرو را به نمایندگی مجاز شرکت کرمان موتور ببرید.

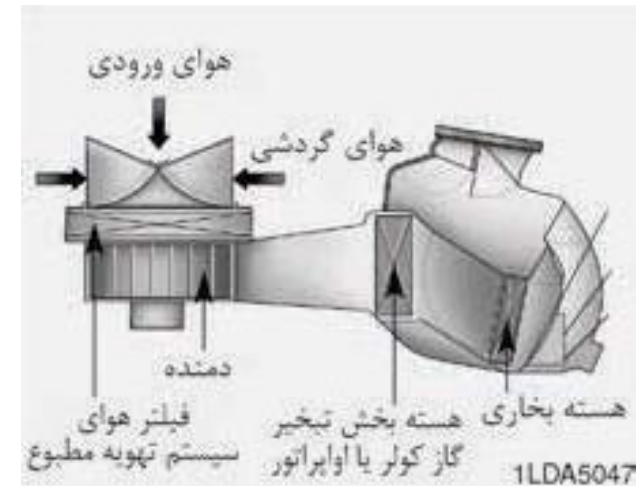

فیلتر هوای سیستم تهویه مطبوع

این فیلتر مانع ورود گرد و غبار و آلاینده‌های دیگر به خودرو از طریق سیستم بخاری و کولر می‌شود. اگر بعد از مدتی گرد و غبار و آلاینده‌ها در فیلتر جمع شوند، جریان هوا از دریچه‌ها کم شده و سبب تجمع رطوبت روی شیشه جلو حتی در موقعی می‌شود که وضعیت هوای تازه انتخاب شده است. اگر چنین وضعیتی پیش آمد توصیه می‌شود که خودرو را به نمایندگی مجاز شرکت کرمان موتور ببرید.

سیستم کنترل خودکار کولر و بخاری (در صورت وجود)

■ نوع A



■ نوع B



۱. کلید گرم کن شیشه جلو
۲. کلید کولر
۳. کلید کنترل دما
۴. کلید کنترل سرعت فن
۵. کلید گرم کن شیشه عقب

۶. کلید کنترل ورودی هوا
۷. کلید کنترل خودکار یا AUTO
۸. کلید OFF یا خاموش نمودن کولر
۹. کلید انتخاب وضعیت
۱۰. نمایشگر کولر

OBA043160/OIA043153F



OIA043176

نکته!

هرگز چیزی را نزدیک محل سنسور قرار ندهید تا بتواند کار کنترل گرمایش و سرمایش داخل خودرو را بهتر انجام دهد.

استفاده از وضعیت خودکار کلید AUTO را فشار دهید.

- سیستم تهویه مطبوع به صورت خودکار و براساس تنظیمات دمایی انجام شده فعال می‌شود.
- می‌توانید عقربه کنترل دما را روی دمای مطلوب تنظیم نمایید.

❖ برای راحتی بیشتر و بهبود کارایی کنترل کولر و یا بخاری از کلید AUTO استفاده کنید و دما را در 23°C (73°F) تنظیم کنید.

برای خاموش کردن وضعیت خودکار، هر کلیدی به جز کلید کنترل دما را فشار دهید. اگر شما کلید انتخاب وضعیت را فشار دهید، در آن صورت کارکرد انتخابی به صورت دستی کنترل می‌شود و در عین حال دیگر بخش‌ها به صورت خودکار فعال می‌شوند.

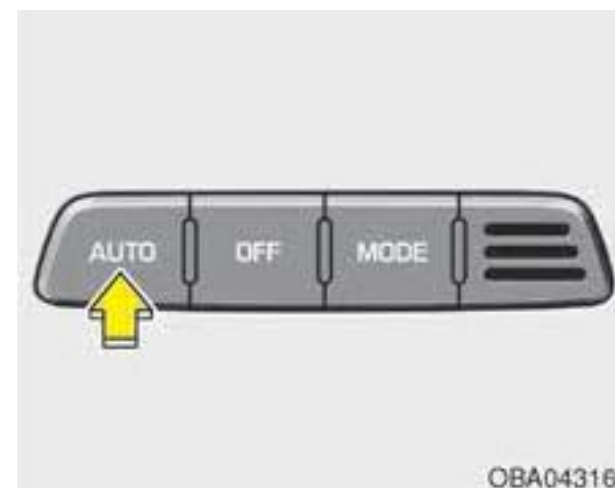

OBA043161

کنترل خودکار کولر و بخاری



سیستم کنترل خودکار کولر و بخاری با تنظیم دمای مطلوب کنترل می‌شود.



کنترل دستی کولر و بخاری

سیستم کولر و بخاری می‌تواند با فشار کلیدهای دیگر غیر از کلید AUTO به صورت دستی کنترل شود. در این حالت سیستم به ترتیب و براساس کلیدهای انتخاب شده کار خواهد کرد. موقع فشار هر کلید یا گرداندن هر شستی، (به جز کلید AUTO) در حین استفاده از سیستم خودکار، کارکردها و بخش‌های انتخاب نشده به صورت خودکار کنترل می‌شوند.

۱. خودرو را روشن کنید.
۲. سیستم را در وضعیت دلخواه قرار دهید:

- بخاری: 
- کولر: 

۳. کنترل دما را در وضعیت مطلوب قرار دهید.
 ۴. کنترل ورودی هوا را در وضعیت هوای تازه بیرون قرار دهید.
 ۵. کلید کنترل سرعت فن را در وضعیت مطلوب قرار دهید.
 ۶. اگر سیستم تهویه مطبوع مطلوب است، سیستم تهویه مطلوب را روشن کنید.
- کلید AUTO را فشار دهید تا کنترل سیستم تمام اتوماتیک شود.

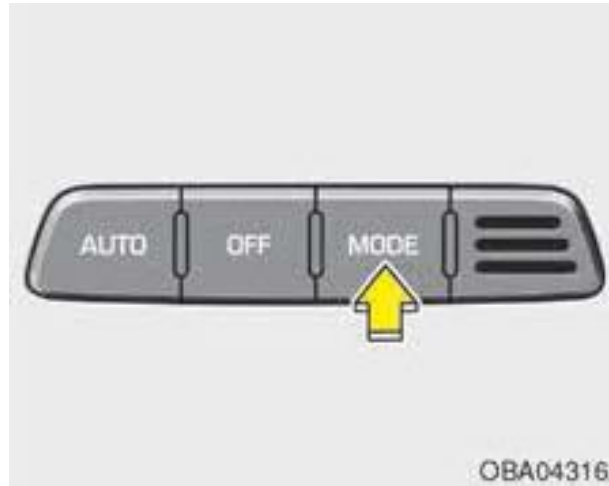

انتخاب وضعیت بخاری و کولر

کلید انتخاب وضعیت جهت جریان هوا را از طریق سیستم تهویه کنترل می‌نماید. دریاچه جریان هوا به صورت زیر تبدیل می‌شود:

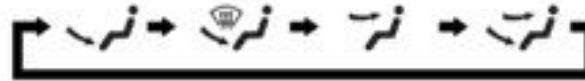

به تصویر بخش سیستم کنترل دستی کولر مراجعه شود.

وضعیت زیرپا و گرم کن شیشه



در این وضعیت بخش اعظم جریان هوا به سمت زیرپای سرنشینان است و بخش اندکی از جریان به سمت گرم کن‌های شیشه‌های جانبی جریان می‌یابد.

جریان زیرپا



بخش اعظم جریان هوا به سمت زیر پا است و بخش اندکی از آن هم به سمت گرم کن‌های شیشه جانبی هدایت می‌شود.

جریان دو جانبه



در این وضعیت جریان هوا به سمت زیر پا و صورت سرنشینان خودرو است.

روی به صورت



در این وضعیت جریان هوا به سمت قسمت بالای بدن و صورت است. به علاوه، هر دریاچه را می‌توان کنترل و هوای خروجی را از آن دریاچه به سمت دلخواه هدایت نمود.



کنترل دما

با گرداندن این کلید به سمت راست، دما افزایش پیدا می‌کند (HI).
 با گرداندن آن به سمت چپ، دما کاهش پیدا می‌کند (LO).
 هر بار که شما این کلید را می‌گردانید دما به اندازه، افزایش یا کاهش پیدا می‌کند. وقتی پایین‌ترین دما را انتخاب می‌کنید، کولر به صورت مداوم کار خواهد کرد.



شبکه‌های روی داشبورد

شما می‌توانید جهت جریان هوای ورودی را با استفاده از دسته کنترل به سمت این شبکه‌ها هدایت نمایید.
 همچنین می‌توانید جهت خروج هوا را با این دریچه‌ها و با استفاده از اهرم نمایش داده شده کنترل نمایید.



سطح گرم کن

در این وضعیت بخش اعظم جریان هوا به سمت شیشه جلو است و اندکی از آن نیز به سمت گرم‌کن‌های شیشه‌های بغل هدایت می‌شود.



تبدیل دما (در صورت نیاز)

شما می‌توانید واحد دمای نمایش داده شده در خودرو را انتخاب و آن‌ها را با یکی از واحدهای سانتی‌گراد و یا فارنهایت نمایش دهید. بدین مظنور باید به صورت زیر عمل کنید:

در حین فشار کلید OFF، کلید AUTO را برای مدت ۳ ثانیه و یا بیشتر فشار دهید. نمایشگر از سانتی‌گراد به فارنهایت و یا از فارنهایت به سانتی‌گراد تبدیل می‌شود.

اگر باطری خودرو خالی و یا باز شود، دما با سانتی‌گراد نمایش داده می‌شود و در واقع سانتی‌گراد دمای پیش فرض است.

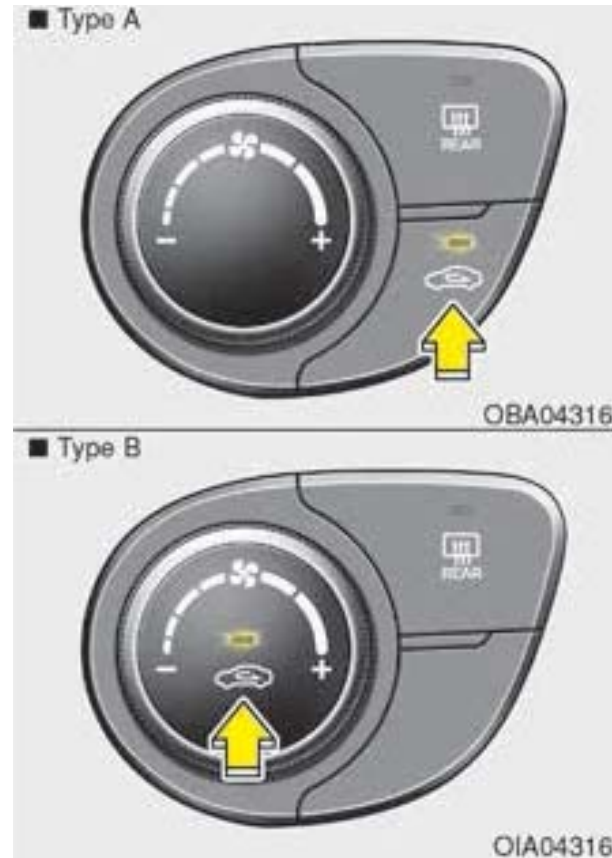

کنترل ورودی هوا

از این کلید برای انتخاب وضعیت هوای تازه بیرون و یا وضعیت هوای در گردش درون خودرو استفاده می‌شود.

وضعیت هوای در گردش

چراغ علامت روی کلید وقتی روشن می‌شود که شما وضعیت هوای در گردش را انتخاب می‌کنید.



در این حالت، هوای درون اتاق از طریق سیستم کنترل هوا کشیده و براساس وضعیت انتخاب شده گرم یا سرد می‌شود.

وضعیت هوای تازه بیرون

چراغ علامت روی کلید وقتی خاموش می‌شود که شما وضعیت هوای تازه بیرون را انتخاب می‌کنید.



با انتخاب این وضعیت، هوا از بیرون وارد خودرو شده و براساس وضعیت انتخاب شده گرم یا سرد می‌شود.



کنترل سرعت فن

برای کار کردن فن، سوئیچ خودرو باید باز باشد. کلید کنترل سرعت فن به شما امکان می‌دهد تا سرعت هوای ورودی از سیستم تهویه را کنترل نمایید. برای تغییر سرعت فن، کلید را به سمت راست بگردانید تا سرعت فن و جریان هوا بیشتر شود، کلید را به سمت چپ بگردانید تا سرعت و جریان هوای فن کم شود.

هشدار!

- استفاده مداوم از سیستم بخاری یا کولر در وضعیت هوای در گردش داخلی ممکن است سبب خواب آلودگی راننده و از دست دادن کنترل خودرو و تصادف شود. بنابراین در حد امکان در حین رانندگی سعی کنید که از وضعیت هوای تازه یا هوای بیرونی استفاده کنید.
- استفاده مداوم از بخاری یا کولر در وضعیت هوای در گردش ممکن است سبب افزایش رطوبت داخل اتاق شده و سبب بخار گرفتگی شیشه‌ها و کاهش دید و تبعات بعدی گردد.
- هرگز در حالتی که بخاری خودرو در وضعیت هوای در گردش داخل خودرو است، نخوابید. زیرا ممکن است به علت کاهش اکسیژن درون خودرو افت دمای بدن و یا مرگ و آسیب‌های جدی بدنی به دنبال داشته باشد.

نکته!

اگر بخاری برای مدت طولانی در وضعیت هوای در گردش و بدون روشن شدن کولر کار کند، ممکن است سبب بخار گرفتگی شیشه جلو و شیشه‌های جانبی شود و هوای درون اتاق و امانده شود. به علاوه، برای مدت طولانی از وضعیت هوای در گردش درون اتاق استفاده کنید، هوای درون اتاق به شدت خشک می‌شود.

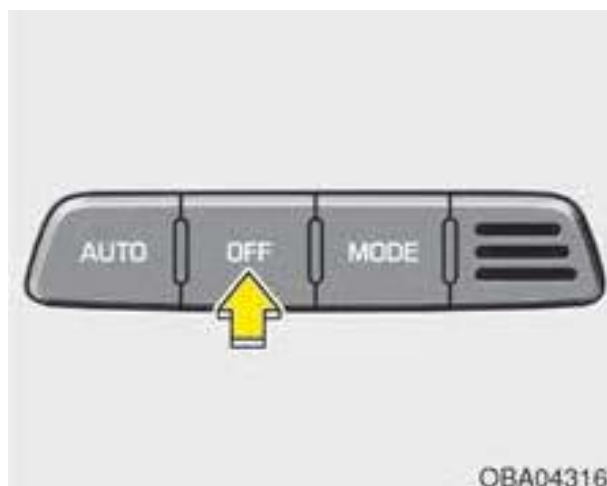

OBA043168

وضعیت OFF

برای خاموش کردن کولر، کلید را در وضعیت OFF قرار دهید. شما می‌توانید کلیدهای ورودی هوا و وضعیت را در حالتی که سوئیچ باز است، استفاده کنید.



OBA043167



OIA043167

کولر خودرو

کلید A/C را فشار دهید تا سیستم تهویه مطبوع روشن شود (چراغ آن روشن گردد). برای خاموش نمودن، مجدداً این کلید را فشار دهید.





یخ زدایی و رفع بخار شیشه جلو





OBA04316/OIA043171L/OBA043169L/OIA043171

سیستم کنترل هوای دستی

برای رفع بخار از سطح داخلی شیشه خودرو

۱. سرعت فن مطلوب (به جز وضعیت «۰») را انتخاب کنید.
۲. دمای مطلوب را انتخاب کنید.
۳. وضعیت  یا  را انتخاب کنید.
۴. هوای تازه بیرون خودرو به صورت خودکار انتخاب می‌شود. به علاوه، تهویه مطبوع هوا (در صورت وجود) به صورت خودکار فعال می‌شود اگر وضعیت انتخابی  یا  باشد. اگر کولر و وضعیت هوای بیرونی به صورت خودکار انتخاب نشود، کلید مربوطه را با دست فشار دهید.

هشدار!

گرم کردن شیشه جلو در زمان کار با کولر در هوای مرطوب از وضعیت‌های  یا  استفاده نکنید. تفاوت بین دمای هوای بیرون و دمای شیشه جلو می‌تواند سبب ایجاد بخار روی شیشه شود و دید را کم کند. در این موارد سلکتور را در وضعیت  قرار دهید و کلید کنترل سرعت فن را در سرعتی پایین تنظیم نمایید.

- برای یخ زدایی حداکثری، کلید کنترل دما را در آخرین وضعیت گرم / راست و کلید کنترل سرعت فن را در بالاترین سرعت قرار دهید.
- اگر هوای گرم زیر پا در حین یخ زدایی و یا بخار گیری مطلوب باشد، کلید را در وضعیت یخ زدایی - زیرپا قرار دهید.
- قبل از رانندگی، تمامی برف و یخ روی شیشه جلو، شیشه عقب، آینه‌های بغل و تمامی شیشه‌های جانبی را تمیز کنید.
- برف و یخ روی درب موتور و ورودی هوای زیر شیشه جلو را پاک کنید.

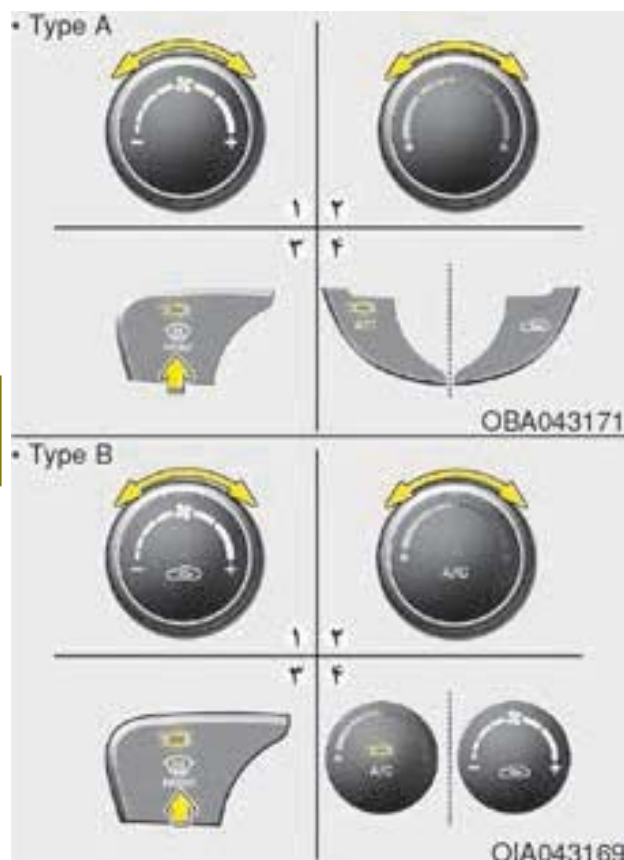



برای یخ زدایی از قسمت بیرون شیشه به صورت زیر عمل کنید:

۱. کلید کنترل سرعت فن را در بالاترین وضعیت قرار دهید.
۲. کلید کنترل دما را در بالاترین دما (گرم) قرار دهید.
۳. وضعیت  را انتخاب کنید.
۴. کولر و وضعیت هوای بیرونی به صورت خودکار انتخاب می شود.

سیستم کنترل هوای خودکار

برای رفع بخار از سطح داخلی شیشه خودرو

۱. سرعت فن مطلوب را انتخاب کنید.
۲. دمای مطلوب را انتخاب کنید.
۳. کلید یخ زدایی  را فشار دهید.

۴. کولر براساس دمای محیط روشن می شود و وضعیت هوای تازه بیرون به صورت خودکار انتخاب می شود.
 اگر وضعیت  انتخاب شود، سرعت پایین تر فن تغییر و سرعت بالاتری انتخاب می شود.

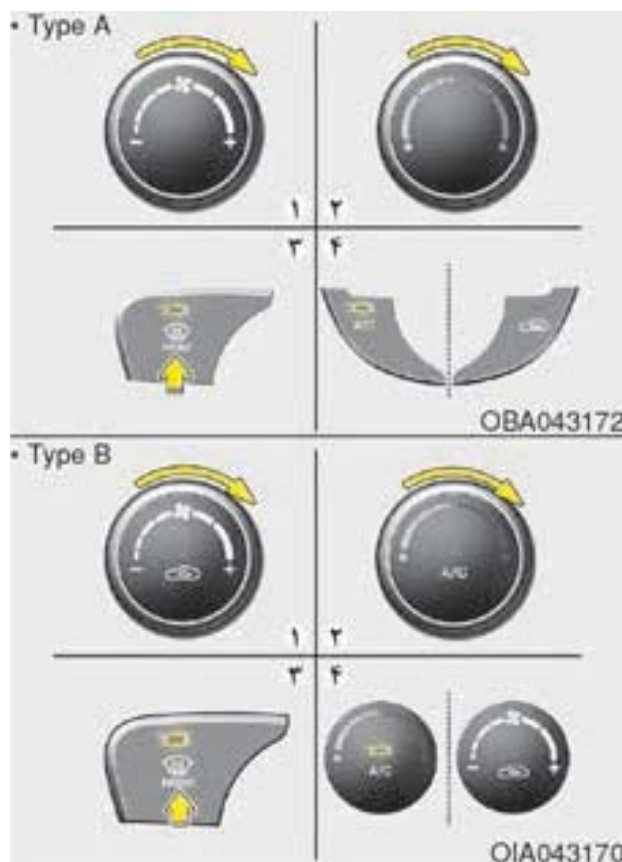

۴. کولر براساس دمای محیط روشن می شود و وضعیت هوای تازه بیرون و سرعت بالای فن به صورت خودکار انتخاب می شود.
 اگر کولر، وضعیت هوای تازه بیرون و دمای فن بیرون به صورت خودکار انتخاب نشوند، کلید مربوطه را به صورت دستی انتخاب کنید.
 اگر وضعیت  انتخاب شود، سرعت پایین فن اصلاح می شود و سرعت بالاتری انتخاب می شود.

برای یخ زدایی از سطح بیرونی شیشه

۱. فن را در بالاترین سرعت ممکن تنظیم کنید.
۲. دما را در بالاترین (گرمترین دما HI) تنظیم.
۳. کلید بخارزدایی را فشار دهید .

صندوق خودرو

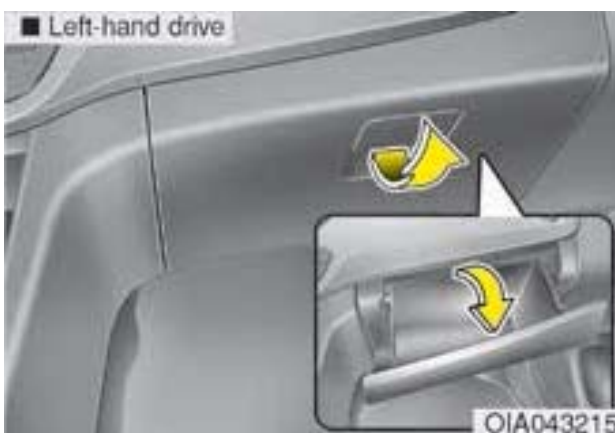

جعبه داشبورد

برای باز کردن درب داشبورد، دسته را بکشید تا به صورت خودکار باز شود. بعد از هر بار استفاده، درب داشبورد را ببندید.

⚠ هشدار!

همیشه بعد از هر بار استفاده درب داشبورد را ببندید. در تصادفات باز بودن این درب می تواند حتی با وجود بستن کمر بند نیز آسیب جدی به سرنشینان بزند.

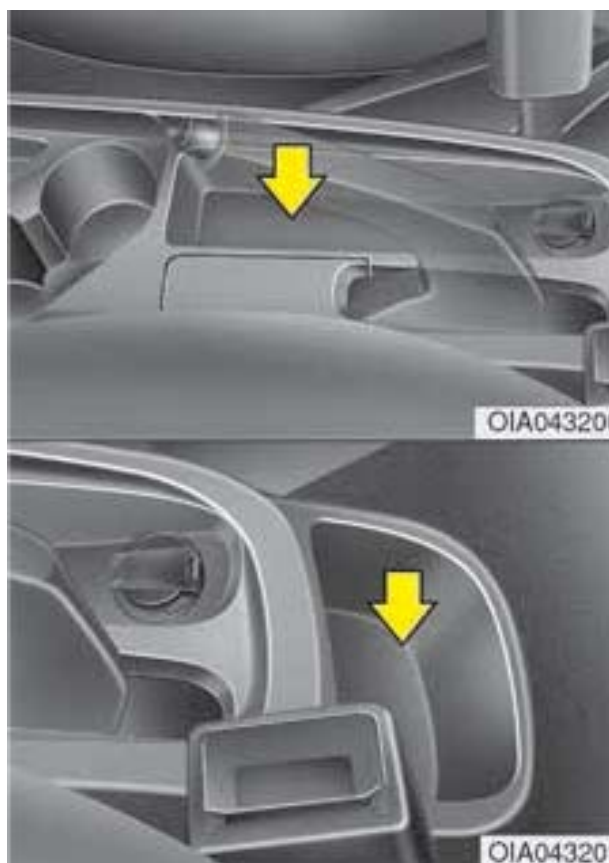

جعبه کنسول وسط

این جعبه برای نگهداری اقلام کوچک استفاده می شود.

⚠ احتیاط!

- برای جلوگیری از هرگونه سرقت احتمالی، هرگز اشیای ارزشمند را داخل صندوق نگذارید.
- همیشه درب صندوق را در هنگام رانندگی کامل ببندید. اقلام داخل صندوق در هنگام حرکت خودرو با همان سرعت حرکت می کنند و اگر ناگهان توقف کنید یا دور بزنید، و یا اگر تصادفی رخ دهد، این اقلام به داخل اتاق می آیند و ممکن است در برخورد با راننده و سرنشینان حادثه ساز شوند.

⚠ هشدار!

مواد اشتعال پذیر

هرگز کیسول های گاز، فندک، و یا دیگر مواد یا اقلام اشتعال پذیر و یا انفجاری را در خودرو قرار ندهید. این مواد می توانند در صورت گرم شدن خودرو در طولانی مدت مشتعل و یا منفجر شوند.

وسایل داخلی خودرو

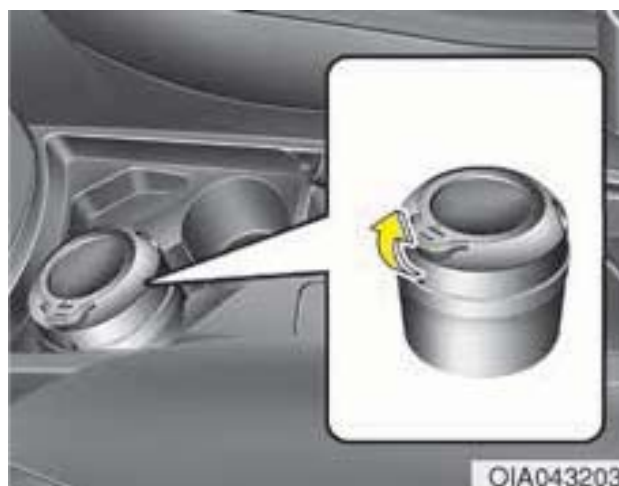

OIA043203

زیر سیگاری (در صورت وجود)

برای استفاده از جاسیگاری، درپوش آن را باز کنید. برای خالی کردن و تمیز کردن آن، باید جاسیگاری را از جا خارج و تخلیه و سپس تمیز کنید.

⚠ هشدار!

- هرگز از جاسیگاری به عنوان سطل زباله استفاده نکنند.
- مواظب باشید که هنگام وجود اقلام دیگر در جاسیگاری، کبریت روشن و یا سیگار را در آن قرار ندهید تا سبب ایجاد آتش سوزی نشود.

⚠ هشدار!

- بعد از داغ شدن فنک آن را بیشتر ننگه ندراید تا زیادی داغ نشود.
- اگر بعد از ۳۰ ثانیه فنک صدا نداد، آن را خارج کنید تا داغ نشود.

⚠ احتیاط!

توصیه می شود که از قطعات تعویضی اصلی نمایندگی مجاز شرکت کرمان موتور برای تعویض این اقلام استفاده کنید. از جا فنکی برای شارژ ماشین اصلاح، جارو برقی، و چای سازی و غیره استفاده نکنید. این کار سبب آسیب دیدن جا فنکی می شود.



OIA043202

فنک (در صورت وجود)

برای استفاده از فنک، سوئیچ باید در وضعیت ACC یا باز باشد.

برای استفاده از فنک، آن را کامل به داخل جا فنکی فشار دهید، وقتی داغ شد، فنک بیرون می پرد و در وضعیت آماده قرار می گیرد.

جا لیوانی

⚠ هشدار!

- هنگامی که از جا لیوانی استفاده می کنید، مواظب حرکت های ناگهانی باشید زیرا ممکن است سبب ریختن نوشیدنی ها شود. اگر مایعات بریزند، ممکن است سبب سوختگی شوند و ریختن این مایعات داغ روی راننده سبب از دست رفتن کنترل خودرو و حتی تصادف شود.
- از گذاشتن فنجان های بدون درب، بطری بدون درب، قوطی و غیره در جا لیوانی خودداری کنید زیرا مایعات داغ داخل آن ها در هنگام حرکت ممکن است ریخته و سبب سوختگی و آسیب های بعدی ناشی از، از دست رفتن کنترل خودرو توسط راننده شود.

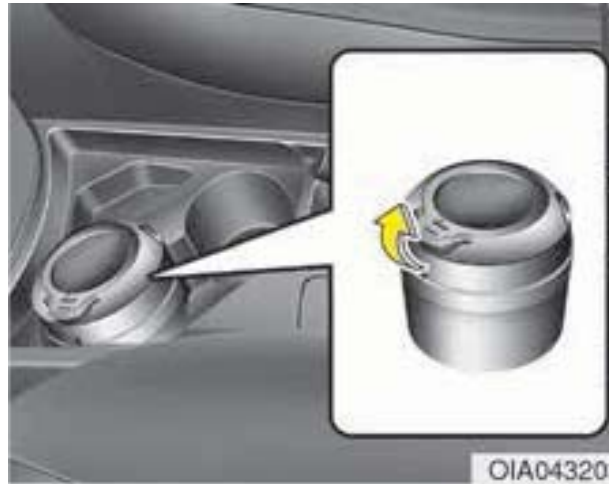

فنجان و بطری های نوشیدنی کوچک را در محل جا لیوانی قرار دهید.

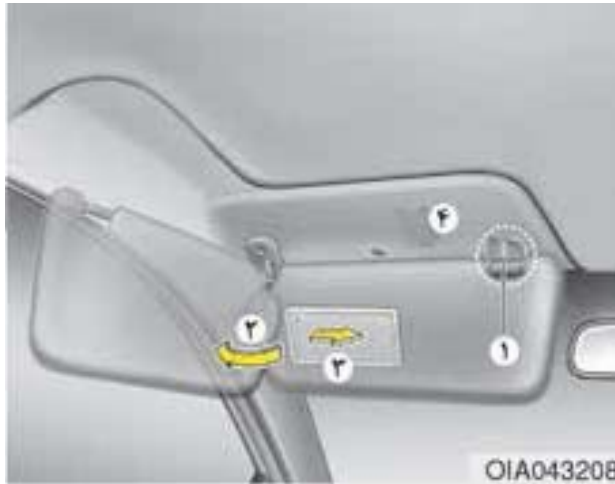

آفتاب گیر

برای محافظت از صورت راننده و سرنشین در برابر تابش آفتاب از شیشه جلو، از آفتاب گیر استفاده کنید. برای استفاده از آفتاب گیر خودرو، آن را به سمت پایین بکشید. برای استفاده از آفتاب گیر در شیشه های جانبی، آن را به پایین کشیده و از روی پایه (۱) باز و به سمت شیشه های جانبی (۲) بگردانید. برای استفاده از آفتاب برای استفاده از آینه پشت آفتاب گیرهای خودرو آن ها را پایین کشیده و آینه را از روکش (۳) خارج کنید. در پشت آفتاب گیر جیب مخصوص مدارک (۴) هم در نظر گرفته شده است. (در صورت وجود).

⚠ هشدار!

برای ایمنی بیشتر خود و سرنشینان، مواظب باشید که موقع استفاده از آفتاب گیر دید شما کم نشود.

جا موبایلی (در صورت وجود)

اندازه موبایل قابل استفاده در جا موبایلی به قوانین موجود بستگی دارد.

- موبایل‌های پیشنهادی: iPhone 5/6 و Galaxy S2/S3/S4/S5

- برای مدل‌های دیگر به کتابچه آن‌ها رجوع شود.

برای کسب اطلاعات بیشتر در مورد استفاده از جا موبایلی، مشخصات تبدیل، تعویض تبدیل و دیگر موارد احتیاطی، به کتابچه مجزای همراه این کتابچه مراجعه شود.

⚠ هشدار!

- هرگز در حین حرکت خودرو از تلفن همراه استفاده نکنید و یا جا موبایلی را تنظیم ننمایید.
- همیشه و برای حفظ ایمنی قبل از جا زدن تلفن در جا موبایلی، روکش آن را خارج کنید.

⚠ احتیاط!

- هرگز در حالتی که خودرو خاموش است از پریز استفاده نکنید و همیشه بعد از استفاده کلگی دستگاه شارژ شونده را از آن خارج کنید. استفاده از این پریز در حالت خاموش بودن خودرو می‌تواند سبب خالی شدن باتری گردد.
- تنها از وسایل ۱۲ ولتی که ظرفیت الکتریکی آنها کمتر از ۱۵ آمپر است، استفاده کنید.
- موقع استفاده از پریز، کولر یا بخاری را در پایین ترین درجه قرار دهید.
- هنگام عدم استفاده از پریز، درپوش آن را ببندید.
- بعضی از وسایل برقی موقع شارژ شدن ایجاد تداخل الکترونیکی می‌کنند. این وسایل ممکن است سبب ایجاد اختلال در دیگر سیستم‌ها و وسایل مورد استفاده در خودروی شما شوند.

⚠ هشدار!

مواظب برق گرفتگی باشید. از وارد کردن انگشتان و یا اشیای خارجی (سوزن و غیره) به داخل پریز خودداری کنید و هرگز با دست خیس به پریز دست نزنید.

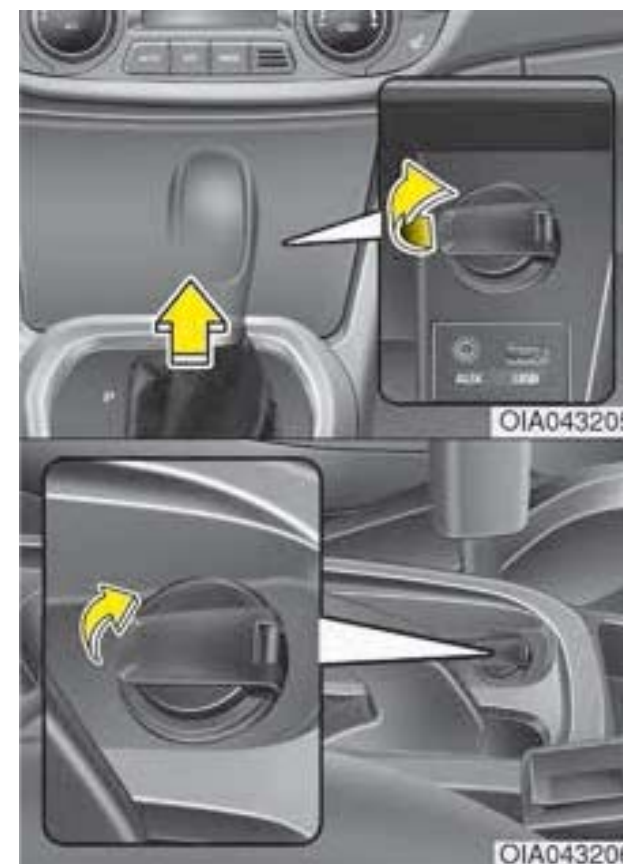

پریز برق

این پریز برای شارژ موبایل و یا دیگر وسایل طراحی شده است و جریان مصرفی وسایل قابل شارژ با این پریز باید کمتر از ۱۵۰ آمپر باشد که شارژ در حالت روشن بودن خودرو انجام می‌شود.



توری محل بار (در صورت وجود)

برای جلوگیری از حرکت اقلام در صندوق عقب، می‌توانید از ۴ بست موجود در این بخش استفاده کنید که زیر موکت قرار دارند تا توری مخصوص را به آن‌ها ببندید.

در صورت لزوم، توصیه می‌شود که به نمایندگی مجاز شرکت کرمان موتور مراجعه و توری مخصوص را دریافت کنید.

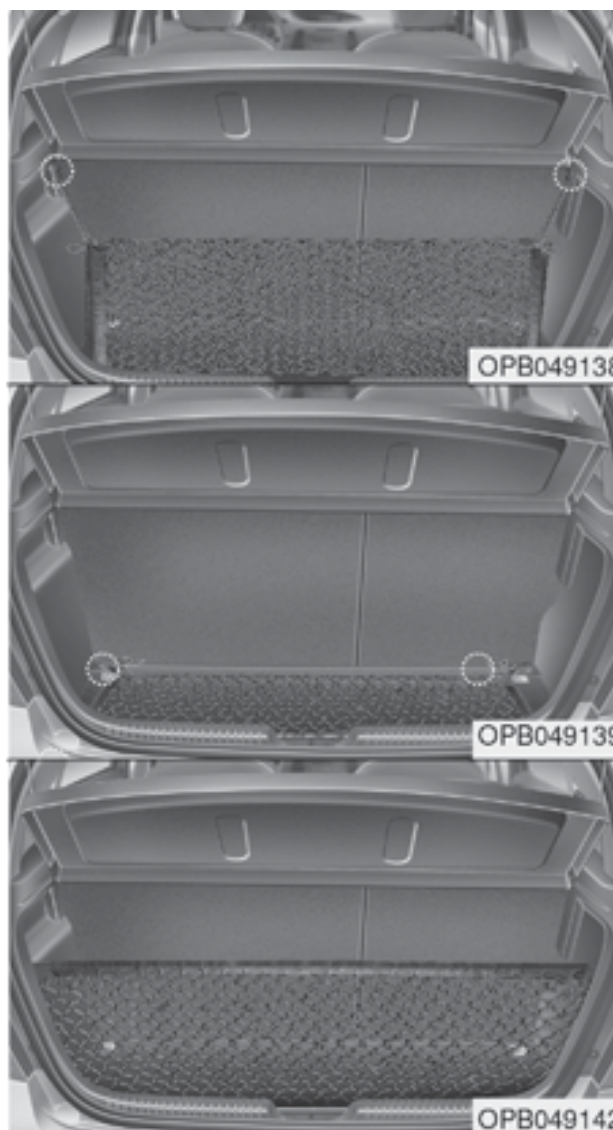

گیره لباس (در صورت وجود)

برای آویزان کردن لباس، ابتدا گیره را پایین بکشید. توجه داشته باشید که این گیره‌ها برای بستن اقلام سنگین طراحی نشده‌اند.

⚠ احتیاط!

برای جلوگیری از آسیب دیدن کالاها یا خودرو، باید موقع حمل اشیای شکستنی و یا اشیای حجیم در قسمت بار، دقت لازم را داشته باشید.

⚠ هشدار!

در هنگام کار با توری بار مواظب چشمان خود باشید و از کشیدن بیش از حد آن اجتناب کنید. همیشه صورت و بدن خود را از مسیر برگشت توری دور نگه دارید. موقعی که توری ساییده و یا آسیب دیده است، از آن استفاده نکنید.

⚠ هشدار!

از آویزان کردن اقلام دیگر جز لباس به این گیره‌ها خودداری کنید. از گذاشتن اشیای سنگین و یا نوک تیز و شکستنی در جیب لباس‌ها نیز اجتناب کنید. این امر می‌تواند در هنگام تصادف و یا فعال شدن کیسه هوا، سبب ایراد خسارت‌های جانی و مالی شود.

روکش صندوق عقب (در صورت وجود)

از روکش صندوق عقب برای پوشاندن اقلام موجود در آن استفاده می‌شود. این روکش را می‌تواند به حالت عمودی در آورد و یا کلا آن را برداشت.

⚠ هشدار!

- از گذاشتن وسایل روی روکش صندوق یا طاقچه آن خودداری کنید. این اشیا ممکن است در هنگام تصادف و یا ترمز گرفتن به داخل اتاق سرنشینان پرتاب شوند و سبب ایجاد خسارت‌های جانی و مالی شوند.
- هرگز نگذارید که کسی در صندوق عقب سوار شود. این بخش تنها مخصوص بار است.

⚠ احتیاط!

از گذاشتن وسایل بر روی روکش خودداری کنید زیرا ممکن است به آن آسیب زده یا سبب تغییر شکل آن شود.

⚠ هشدار!

موقع نصب زیرپایی باید موارد زیر را رعایت نمود:

- همواره قبل از رانندگی، مطمئن شوید که زیرپایی‌ها به خوبی به گیره‌های کف چسبیده‌اند.
- از زیرپایی‌های که به خوبی به گیره‌ها بسته نمی‌شوند استفاده نکنید.
- از گذاشتن چند زیرپایی رو هم خودداری کنید (مثلا کفی لاستیکی روی کفی موکتی) و تنها از یک زیرپایی استفاده کنید.

مهم - خودروی شما در سمت راننده دارای گیره‌هایی است که به خوبی زیرپایی را در سر جای خود نگه می‌دارند. برای جلوگیری از هرگونه تداخل آن با پدال‌ها و پای راننده، شرکت کرمان موتور توصیه می‌کند که همواره از زیرپایی مخصوص خودروی خود استفاده کنید.

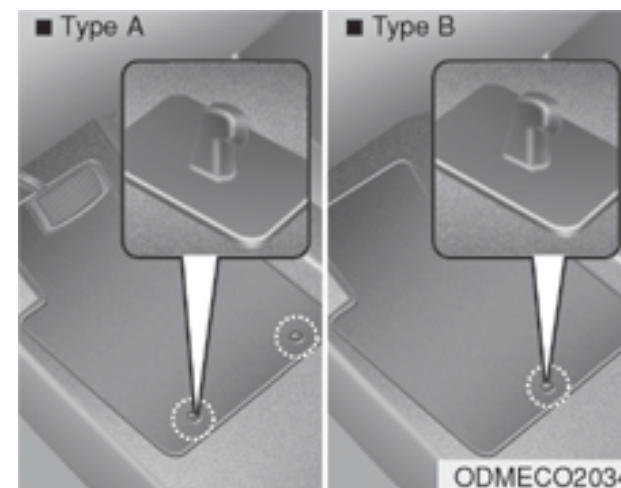

بست یا بست‌های زیرپایی یا کفی (در صورت وجود)

همیشه از این بست‌ها و گیره‌های زیرپایی برای بستن زیرپایی جلو به خودرو استفاده کنید. این بست‌ها سبب می‌شوند که زیرپایی به جلو نلغزد.

نکته!

- اگر چراغ جلو HID متفرقه روی خودرو نصب کنید، سیستم صوتی و ابزارهای الکترونیکی خودروی شما ممکن است با مشکل مواجه شوند.
- همیشه دقت کنید که مواد شیمیایی مانند ادکلن، روغن های آرایشی، کرم ضد آفتاب، شیرپاک کن و یا بوگیر های شیمیایی با قطعات داخلی تماس برقرار نکنند زیرا ممکن است به آنها آسیب برسانند و یا سبب تغییر رنگ آنها شوند.

آنتن خودرو

آنتن هوایی روی سقف

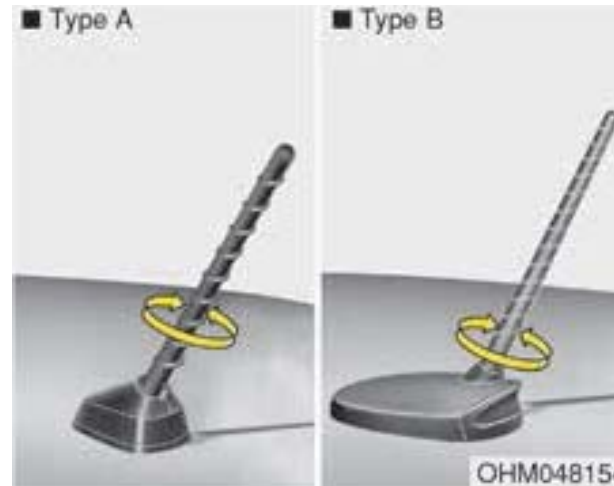

خودروی شما مجهز به آنتن هوایی برای دریافت امواج رادیویی FM و AM است. این آنتن از نوع باز شونده است و برای باز کردن آن باید آنتن را در خلاف جهت عقربه های ساعت بگردانید و برای بستن نیز، کافی است آنتن را سر جای خود قرار داده و در جهت عقربه های ساعت بگردانید.

احتیاط!

- قبل از ورود به مکان هایی که ارتفاع ورودی کوتاه دارند یا کارواش آنتن را باز کنید تا آسیب نبیند.
- موقع نصب مجدد آنتن، همیشه آن را سفت کرده و در وضعیت عمودی قرار دهید تا بهتر بتواند امواج را دریافت نماید. اما هنگام پارک خودرو، همیشه می توانید آنتن را باز کنید.
- وقتی باری را روی باربند خودرو می بندید، مواظب باشید که بار را نزدیک آنتن نبندید تا از قدرت گیرندگی آن کم نشود.

کنترل روی فرمان (در صورت وجود)

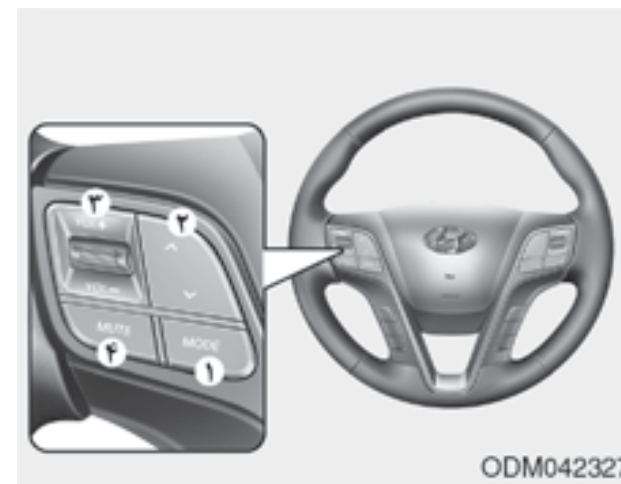

ODM042327

شکل واقعی ممکن است با این تصویر متفاوت باشد.

در این خودرو کنترل پخش روی فرمان هم نصب شده است تا به خاطر کار با آن راننده مجبور به رها کردن فرمان نباشد.

احتیاط!

هرگز به صورت هم‌زمان از کلیدهای کنترل راه دور صوتی از دو جا استفاده نکنید.

وضعیت (۱)

این کلید را فشار دهید تا رادیو، CD، USB، یا AUX (در صورت وجود) انتخاب شود.

جستجو/تنظیم مجدد (۲)

اگر کلید SEEK/PRESET را به مدت ۰/۸ ثانیه یا بیشتر فشار دهید، در هر وضعیت به صورت زیر کار می‌کند:

وضعیت رادیو

به‌عنوان کلید انتخاب AUTO SEEK می‌کند و تا زمانی که کلید را رها نکرده‌اید به جستجوی خود ادامه می‌دهد.

وضعیت CDP

در این وضعیت مانند کلید FF/REW یا عقب و جلو کردن عمل می‌کند.

اگر کلید SEEK/PRESET کمتر از ۰/۸ ثانیه فشار داده شود، در هر وضعیت کارکردهای زیر را دارد.

وضعیت رادیو

به‌عنوان کلید انتخاب PRESET STATION کار می‌کند.

وضعیت CDP

در این وضعیت مانند کلید TRACK UP/DOWN عمل می‌کند.

درجه صدا (+/-) (۳)

- برای افزایش صدای پخش، کلید (+) را فشار دهید.
- برای کاهش صدای پخش، کلید (-) را فشار دهید.

وضعیت بی‌صدا (۴)

- برای بی‌صدا کردن پخش کلید MUTE را فشار دهید.
- برای فعال کردن صدا مجدداً کلید MUTE را فشار دهید.

در ادامه این فصل اطلاعات بیشتری در مورد کلیدهای کنترل صوتی ارائه می‌شود.

نحوه کار سیستم صوتی خودرو

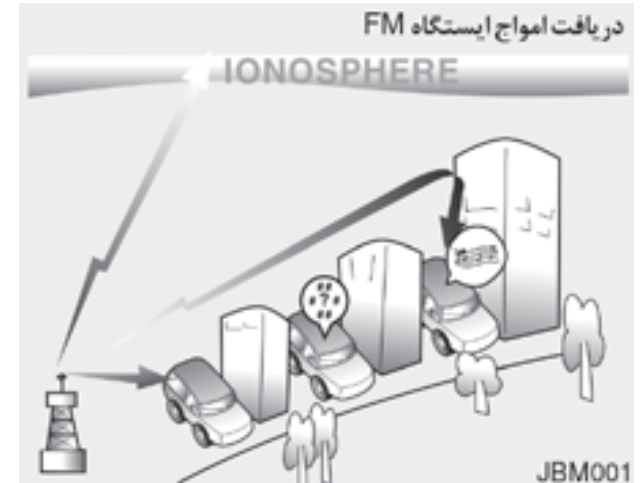

امواج رادیویی AM و FM از برج های فرستنده اطراف شهر پخش می شوند و توسط آنتن روی خودروی شما دریافت می گردند. سپس این توسط رادیو پردازش و به بلندگوهای خودرو شما ارسال می شوند.

اگر موج رادیویی قدرتمندی به خودروی شما برسد، طراحی مهندسی خودروی شما به گونه ای است که آن را به بهترین کیفیت ممکن پخش می کند. اما در مواردی سیگنال ورودی به خودروی شما قوی نیست. این ضعف سیگنال می تواند ناشی از عواملی مانند فاصله از ایستگاه رادیویی، نزدیک بودن به دیگر ایستگاه های رادیویی و یا وجود ساختمان ها و پل و سدها و دیگر موانع در این منطقه باشد.

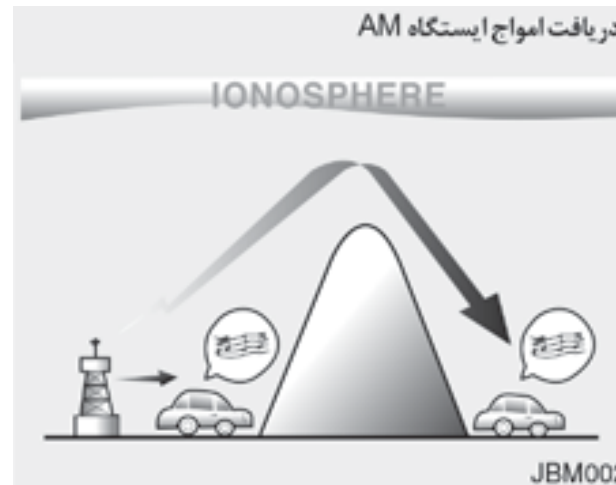

امواج AM از فواصل طولانی تر از امواج FM قابل دریافت هستند زیرا این امواج با فرکانس پایین ارسال می شوند. این امواج راه دور رادیویی با فرکانس پایین می توانند از روی عوارض زمین رد شوند و به صورت مستقیم حرکت نمی کنند. به علاوه، آن ها می توانند موانع را دور بزنند و به همین دلیل پوشش سیگنال آن ها عالی است.

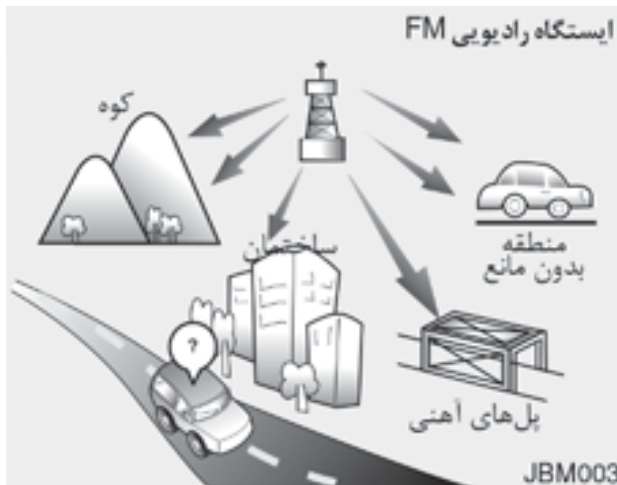

امواج FM با فرکانس های بالا ارسال می شوند و از روی عوارض زمین عبور نمی کنند. به همین دلیل، این امواج در فواصل کوتاهی از ایستگاه خود از بین می روند. همچنین، امواج FM به راحتی تحت تاثیر ساختمان ها، کوه ها، و موانع دیگر قرار می گیرند. این امر می تواند منجر به شرایط نامطلوبی شود که ممکن است شما فکر کنید که رادیوی خودروی شما مشکل دارد. اما توجه داشته باشید که شرایطی مانند موارد زیر، عادی است و ارتباطی با رادیوی شما ندارد:

استفاده از موبایل و یا بی‌سیم‌های دو طرفه

وقتی در داخل خودرو از تلفن استفاده می‌کنید، نویز روی سیستم پخش خودرو می‌افتد. این بدان معنی نیست که مشکلی در سیستم صوتی وجود دارد بلکه در این موارد، سعی کنید که تا حد امکان دور از این سیستم‌ها، از موبایل خود استفاده کنید.

⚠ احتیاط!

موقع استفاده از سیستم‌های مخابراتی مانند تلفن و یا بی‌سیم در داخل خودرو، باید از یک آنتن بیرونی مجزا استفاده شود. وقتی موبایل و یا بی‌سیم تنها با اتکای با آنتن داخلی استفاده شود در آن صورت ممکن است با سیستم‌های الکتریکی خودرو تداخل پیش آید و اثرات نامطلوبی روی استفاده ایمن از خودرو بگذارد.

⚠ هشدار!

هرگز در هنگام رانندگی از موبایل استفاده نکنید. همیشه برای استفاده از موبایل خود توقف نموده و کار خود را انجام دهید.

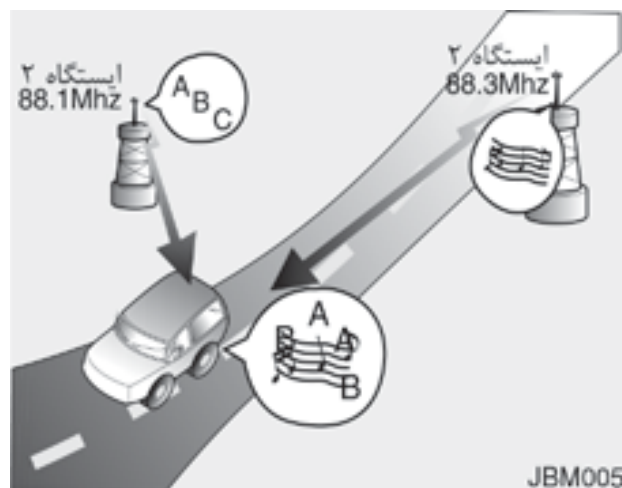

• تغییر ایستگاه رادیویی - با ضعیف‌تر شدن امواج FM سیگنال‌های قوی‌تر نزدیک اجرا می‌شوند زیرا دیوای شما برای قفل شدن روی واضح‌ترین صدا طراحی شده است. اگر این اتفاق رخ داد، ایستگاه دیگر با سیگنال بهتر را انتخاب کنید.

• کنسل نمودن چند مسیر - سیگنال‌های رادیویی دریافتی از چند جهت می‌توانند سبب اختلال و لرزش شوند. این می‌تواند ناشی از سیگنال مستقیم و یا انعکاس یافته از یک ایستگاه باشد و یا ناشی از سیگنال‌های دو ایستگاه با فرکانس‌های نزدیک باشند. اگر این اتفاق رخ دهد، ایستگاه دیگر را انتخاب کنید تا وقتی این وضعیت رفع شود.

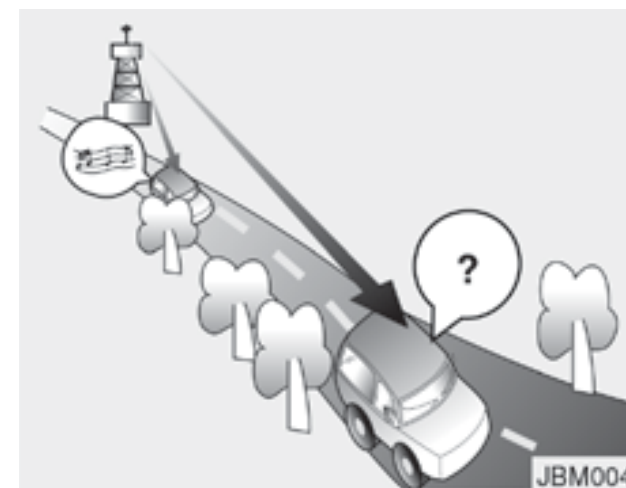

• از بین رفتن صدای رادیو - با دور شدن خودروی شما از ایستگاه، امواج رادیویی ضعیف شده و صدا از بین می‌رود. وقتی این اتفاق رخ می‌دهد، بهتر است از ایستگاه رادیویی دیگری استفاده کنید.

• لرزش صدا - امواج FM ضعیف یا موانع بزرگ بین فرستنده و رادیوی شما می‌تواند سبب اختلال در صدا و نویز و لرزش صدا شود. با کاهش صدای زیر، ممکن است این مشکل حل شود تا وقتی که اختلال کاملاً از بین برود.



سیستم صوتی (بدون صفحه لمسی)

■ Type A-1



(بلوتوث دار)

B9G3G0000EE

پانل سیستم پخش خودرو



شکل واقعی پانل ممکن است با این تصویر متفاوت باشد.

DISP (۱)

- با هر بار فشار این کلید وضعیت به ترتیب زیر تغییر می‌کند: Screen Off → Screen On → Screen Off.
- پخش صدا ادامه دارد و تنها صفحه خاموش می‌شود.
- در وضعیت Screen Off، هر کلیدی را فشار دهید تا مجدداً صفحه روشن شود (Screen On).

(۲) رادیو (Type A-1)

- تغییر وضعیت‌های FM/AM
- هر بار که این کلید فشار داده می‌شود، وضعیت به ترتیب FM1 → FM2 → FMA → AM → AMA (برای مدل DAB)
- FM1 → FM2 → FMA → DAB1 → DAB2 → AM

MEDIA (۳)

- تغییر به وضعیت صوتی USB(iPod®), AUX, My Music, BT(Bluetooth®)
- هر بار که این کلید را فشار می‌دهید، وضعیت به ترتیب USB(iPod®) → AUX → My Music → BT(Bluetooth®) عوض می‌شود.

(۴) PHONE (Type A-1)

- صفحه تلفن را فعال می‌کند.
- صفحه اتصال موقع عدم اتصال تلفن نمایش داده خواهد شد.

SEEK/TRACK (۵)

- وضعیت رادیو: به صورت خودکار فرکانس‌های پخش را جستجو می‌کند.
- وضعیت USB(iPod®), My Music
 - فشار کوتاه: به فایل موزیک بعدی می‌رود.
 - فشار و نگه داشتن: فایل صوتی را برمی‌گرداند و یا به سرعت به جلو می‌برد.
- مد Bluetooth® Audio: به فایل صوتی قبلی یا بعدی می‌رود.
- ویژگی مکث و اجرا براساس نوع موبایل به صورت متفاوت فعال می‌شود.

FOLDER (۶)

- مد USB: جستجوی فولدر.

(۷) کلید روشن خاموش و ولوم

- کلید روشن خاموش: با فشار این کلید پخش روشن/خاموش می‌شود.
- کلید ولوم: با چرخاندن ولوم به چپ یا راست ولوم تنظیم می‌شود.



[1] ~ [6] (Preset) (۱۳)

- مد رادیو: فرکانس‌ها (کانال‌ها) را ذخیره و یا فرکانس‌های دریافتی را ذخیره می‌کند.
 - مد USB, iPod®, My Music:
 - - کلید [RPT]: تکرار
 - - کلید [RDM]: راندوم
- در صفحه Radio, Media, Setup, and Menu، شماره منو انتخاب می‌شود.

SETUP/CLOCK (۱۰)

- فشار جزئی: به منوی تنظیمات Display, Sound, Clock, Phone, System می‌رود.
- فشار و نگه داشتن: به صفحه تنظیمات زمان می‌رود.

MENU (۱۱)

- منو وضعیت فعلی را نشان می‌دهد.
- فهرست آی‌پد: به دسته مادر می‌رود.

TUNE شستی (۱۲)

- وضعیت رادیو: با گرداندن به چپ/راست فرکانس را تغییر می‌دهد.
- مد USB(iPod®), My Music: فایل‌های صوتی را با گرداندن به چپ یا راست جستجو می‌کند. وقتی که فایل مطلوب نمایش داده می‌شود، شستی را فشار دهید تا این فایل صوتی اجرا شود.
- کانون آن در تمامی منوهای انتخاب حرکت می‌کند و منوها را انتخاب می‌نماید.



(۸) برگشت به عقب

- به صفحه قبلی برمی‌گردد.

TA / SCAN (۹)

- وضعیت رادیو
- فشار جزئی: TA On/Off
- فشار و نگه داشتن: هر موج را ۵ ثانیه مرور می‌نماید.
- وضعیت USB, My Music
- فشار و نگه داشتن: هر فایل صوتی را برای مدت ۱۰ ثانیه مرور می‌نماید.

■ Type A-2



■ Type A-3



B9G3G0001EE/B9G3G0002EE



پانل سیستم پخش خودرو

■ Type A2



■ Type A3



❖ شکل واقعی پانل ممکن است با این تصویر متفاوت باشد.

(۱) DISP

- با هر بار فشار این کلید وضعیت به ترتیب زیر تغییر می‌کند: Screen Off → Screen On → Screen Off
- پخش صدا ادامه دارد و تنها صفحه خاموش می‌شود.
- در وضعیت Screen Off، هر کلید را فشار دهید تا مجدداً صفحه روشن شود (Screen On).

(۲) رادیو (Type A-2)

- هر بار که این کلید فشار داده می‌شود، وضعیت به ترتیب FM1 → FM2 → FMA → AM → AMA عوض می‌شود.

(۳) DAB (Type A-2)

- تغییرات در وضعیت DAB
- هر بار که این کلید فشار داده می‌شود، وضعیت به ترتیب DAB1 → DAB2 عوض می‌شود.

(۴) FM (Type A-3)

- تغییرات در وضعیت FM
- هر بار که این کلید فشار داده می‌شود، وضعیت به ترتیب FMA → FM2 → FM1 عوض می‌شود.

(۵) AM (Type A-3)

- تغییرات در وضعیت AM
- هر بار که این کلید فشار داده می‌شود، وضعیت به ترتیب AMA → AM عوض می‌شود.

(۶) MEDIA

- تغییر به وضعیت صوتی (USB(iPod®), AUX, هر بار که این کلید را فشار می‌دهید، وضعیت به ترتیب AUX → USB(iPod®) عوض می‌شود.

(۷) SEEK/TRACK

- وضعیت رادیو: به صورت خودکار فرکانس‌های پخش را جستجو می‌کند.
- وضعیت USB(iPod®), My Music
 - فشار کوتاه: به فایل موزیک بعدی می‌رود.
 - فشار و نگه داشتن: فایل صوتی را برمی‌گرداند و یا به سرعت به جلو می‌برد.

(۱۴) شستی TUNE

- وضعیت رادیو: با گرداندن به چپ/ راست فرکانس را تغییر می‌دهد.
- مد USB, iPod®: فایل‌های صوتی را با گرداندن به چپ یا راست جستجو می‌کند. وقتی که فایل مطلوب نمایش داده می‌شود، شستی را فشار دهید تا این فایل صوتی اجرا شود.



(۱۵) [1] ~ [6] (Preset)

- مد رادیو: فرکانس‌ها (کانال‌ها) را ذخیره و یا فرکانس‌های دریافتی را ذخیره می‌کند.
- مد USB, iPod®
- - کلید [RPT]: تکرار
- - کلید [RDM]: راندوم (اتفاقی/تصادفی)
- در صفحه Radio, Media, Setup, and Menu، شماره منو انتخاب می‌شود.

(۱۱) TA / SCAN

- وضعیت رادیو
- فشار جزئی: TA On/Off
- فشار و نگه داشتن: هر موج را ۵ ثانیه مرور می‌نماید.
- وضعیت USB
- فشار و نگه داشتن: هر فایل صوتی را برای مدت ۱۰ ثانیه مرور می‌نماید.
- فشار و نگه داشتن مجدد تا مجدداً به فایل فعلی گوش دهیم.

(۱۲) SETUP/CLOCK

- فشار جزئی: به منوی تنظیمات Display, Sound, Clock, Phone, System می‌رود.
- فشار و نگه داشتن: به صفحه تنظیمات زمان می‌رود.

(۱۳) MENU

- منو وضعیت فعلی را نشان می‌دهد.
- فهرست آی‌پد: به دسته مادر می‌رود.

(۸) FOLDER

- مد USB: جستجوی فولدر.

(۹) کلید روشن خاموش و ولوم

- کلید روشن خاموش: با فشار این کلید پخش روشن/خاموش می‌شود.
- کلید ولوم: با چرخاندن ولوم به چپ یا راست ولوم تنظیم می‌شود.



(۱۰) برگشت به عقب

- به صفحه قبلی برمی‌گردد.



■ Type A-4



■ Type A-5



(بلوتوث دار)

B9G3G0003EE/B9G3G0004EE

پانل سیستم پخش خودرو

■ Type A4



■ Type A5



❖ شکل واقعی پانل ممکن است با این تصویر متفاوت باشد.

EJECT (۱)

• دیسک را بیرون می‌آورد.

(۲) رادیو (Type A-4)

• هر بار که این کلید فشار داده می‌شود، وضعیت به ترتیب FM1 → FM2 → AM عوض می‌شود.

MEDIA (۳)

تغییر به وضعیت صوتی، CD, USB(iPod®), AUX, My Music*, BT

هر بار که این کلید را فشار می‌دهید، وضعیت به ترتیب CD → USB(iPod®) → AUX → My Music* → BT

* در صورت نصب

(۴) PHONE (Type A-4)

• صفحه تلفن را فعال می‌کند.
• صفحه اتصال موقع عدم اتصال تلفن نمایش داده خواهد شد.

(۵) FM (Type A-5)

- تغییرات در وضعیت FM
- هر بار که این کلید فشار داده می‌شود، وضعیت به ترتیب FM1 → FM2 عوض می‌شود.

(۶) AM (Type A-5)

- تغییرات در وضعیت AM

SEEK/TRACK (۷)

- وضعیت رادیو: به صورت خودکار فرکانس‌های پخش را جستجو می‌کند.
- وضعیت *My Music, USB(iPod®), CD - فشار کوتاه: به فایل موزیک بعدی یا قبلی می‌رود.
- فشار و نگه داشتن: فایل صوتی را برمی‌گرداند و یا به سرعت به جلو می‌برد.
- * در صورت نصب

(۸) FOLDER

- مد MP3 CD, USB: جستجوی فولدر.



(۱۴) شستی TUNE

- وضعیت رادیو: با گرداندن به چپ/راست فرکانس را تغییر می‌دهد.
- مد *CD, USB(iPod®), My Music: فایل‌های صوتی را با گرداندن به چپ یا راست جستجو می‌کند. وقتی که فایل مطلوب نمایش داده می‌شود، شستی را فشار دهید تا این فایل صوتی اجرا شود.
- * در صورت نصب



(۱۵) [1] ~ [6] (Preset)

- مد رادیو: فرکانس‌ها (کانال‌ها) را ذخیره و یا فرکانس‌های دریافتی را ذخیره می‌کند.
- مد *CD, USB(iPod®), My Music
- - کلید [RPT]: تکرار
- - کلید [RDM]: راندوم (اتفاقی/تصادفی)
- در صفحه Radio, Media, Setup, and Menu، شماره منو انتخاب می‌شود.
- * در صورت نصب

(۱۱) SCAN

- وضعیت رادیو
- فشار و نگه داشتن: هر موج را ۵ ثانیه مرور می‌نماید.
- وضعیت *CD, USB, My Music
- فشار و نگه داشتن: هر فایل صوتی را برای مدت ۱۰ ثانیه مرور می‌نماید.
- فشار و نگه داشتن مجدد تا مجدداً به فایل فعلی گوش دهیم.
- * در صورت نصب

(۱۲) SETUP/CLOCK

- فشار جزئی: به منوی تنظیمات, Display, Sound, Clock, Phone, System می‌رود.
- فشار و نگه داشتن: به صفحه تنظیمات زمان می‌رود.

(۱۳) MENU

- منو وضعیت فعلی را نشان می‌دهد.
- فهرست آی‌پد: به دسته مادر می‌رود.

(۹) کلید روشن خاموش و ولوم

- کلید روشن خاموش: با فشار این کلید پخش روشن/خاموش می‌شود.
- کلید ولوم: با چرخاندن ولوم به چپ یا راست ولوم تنظیم می‌شود.



(۱) DISP

- با هر بار فشار این کلید وضعیت به ترتیب زیر تغییر می‌کند: Screen Off → Screen On → Screen Off.
- پخش صدا ادامه دارد و تنها صفحه خاموش می‌شود.
- در وضعیت Screen Off، هر کلید را فشار دهید تا مجدداً صفحه روشن شود (Screen On).

⚠ هشدار!

حواس پرتی رانندگی
رانندگی با حواس پرت می تواند سبب از دست رفتن کنترل خودرو و تصادف منجر به جرح و یا مرگ شود. مسئولیت اصلی راننده آن است که به صورت ایمن و قانونی از خودرو استفاده نماید و وسایل دستی و دیگر وسایل و سیستم های خودرو را استفاده نماید زیرا ممکن است توجه راننده را منحرف نماید و تمرکز او را از استفاده ایمن از خودرو منحرف نماید. بنابراین هرگز نباید در هنگام رانندگی موارد ممنوعه را انجام داد.

(ادامه)

- اگر صفحه خالی است و یا صدایی شنیده نمی شود دیگر از پخش استفاده نکنید چون می تواند سبب خرابی سیستم شود. استفاده مداوم در این وضعیت می تواند منجر به سانحه هایی مانند حریق، برق گرفتگی و یا خرابی دستگاه شود.
- هرگز در نواحی پارک ممنوع پارک نکنید. این اقدامات سبب تصادف و یا ترافیک می شود.
- همیشه وقتی از سیستم استفاده کنید که سوئیچ خودرو باز است. استفاده مکرر با سوئیچ بسته می تواند سبب تخلیه باطری شود.

⚠ هشدار!

- هشدارهای ایمنی در مورد سیستم صوتی
- هرگز در هنگام رانندگی به صفحه نمایشگر خیره نشوید. این کار می تواند سبب پرت شدن حواس و تصادف شود.
 - هرگز سیستم صوتی را دمونتاز، مونتاژ و یا تعمیر نکنید زیرا این کار می تواند سبب تصادف، آتش سوزی و یا برق گرفتگی شود. انجام این کار را به نمایندگی بسپارید.
 - استفاده از تلفن همراه در هنگام رانندگی می تواند سبب حواس پرتی و عدم توجه به مسیر و در نتیجه افزایش احتمال تصادف شود. همیشه برای استفاده از تلفن همراه توقف کنید.
 - همواره توجه کنید که آب و یا اشیای خارجی را داخل وسایل نریزد زیرا می تواند منجر به آتش سوزی، دود و یا ایراد در کار دستگاه شود.
- (ادامه دارد)



احتیاط !

- کار با سیستم پخش خودرو در هنگام رانندگی می تواند به خاطر حواس پرتی منجر به تصادف شود. بدین منظور ابتدا خودرو را متوقف و سپس از سیستم استفاده کنید.
- همیشه میزان صدای سیستم صوتی را تا حدی تنظیم نمایید که بتوانید صداهای بیرون خودرو را بشنوید. نشنیدن صدای بیرون خودرو در زمان رانندگی خطرناک است و می تواند منجر به تصادف شود.
- همیشه موقع روشن کردن پخش به میزان صدای آن توجه داشته باشید. صدای ناگهان زیاد پخش در زمان روشن کردن پخش خودرو می تواند برای گوش ها مضر باشد و به آن ها آسیب برساند (همیشه قبل از خاموش کردن، صدای پخش را در سطحی مناسب تنظیم کنید).

(ادامه دارد)

(ادامه)

- اگر می خواهید که وضعیت نصب دستگاه را تغییر دهید، لطفا با نمایندگی هماهنگ کرده و از آن ها کمک بگیرید. زیرا برای باز و بستن این دستگاه به تخصص نیاز است.
 - قبل از روشن کردن پخش، همیشه سوئیچ خودرو را باز کنید. هرگز با سوئیچ بسته برای مدت طولانی از پخش استفاده نکنید زیرا این کار می تواند سبب خالی شدن باتری شود.
 - مواظب باشید که به سیستم صوتی ضربه نخورد. وارد کردن فشار مستقیم به سمت جلو مانیتور می تواند به صفحه لمسی یا LCD آسیب برساند.
- (ادامه دارد)

(ادامه)

- موقع تمیز کردن سیستم صوتی مطمئن شوید که آن را خاموش کرده اید و بدین منظور از یکپارچه خشک و نرم استفاده نمایید. هرگز از مواد خورنده و شیمیایی و حلال هایی مانند الکل، بنزن، تینر و غیره استفاده نکنید زیرا این مواد به پانل ضبط و آسیب می رسانند و سبب تغییر رنگ و کاهش کیفیت آن می شوند.
- از گذاشتن نوشیدنی ها در نزدیکی سیستم صوتی خودداری کنید زیرا ریختن این مایعات روی آن می تواند سبب خراب شدن سیستم شود.
- در صورت درست کار نکردن دستگاه ها و سیستم ها، لطفا با نمایندگی تماس بگیرید.
- از قرار دادن سیستم صوتی در محیط های الکترومغناطیس خودداری کنید زیرا می تواند منجر به ایجاد نویز و تداخل شود.

نکته !
استفاده از فلش USB

- فلش USB را بعد از روشن کردن خودرو به پخش بزنید. در غیر این صورت احتمالاً فلش USB آسیب می‌بیند.
- اگر موقعی که USB روی خودرو است خودرو را روشن کنید، ممکن است فلش خراب شود (فلش‌ها به شدت به شوک الکتریکی حساس هستند).
- اگر خودرو را در حالتی که فلش USB روی آن است، روشن یا خاموش کنید، احتمالاً فلش USB درست کار نمی‌کند.
- سیستم ممکن است فایل‌های WMA یا MP3 غیر مجاز را نشناسد.
- ۱. این سیستم تنها می‌تواند فایل‌های MP3 با نرخ فشردگی بین ~ 8Kbps تا 320Kbps را بخواند.
- ۲. این سیستم تنها می‌تواند فایل‌های موزیک WMA با نرخ فشردگی بین ~ 8Kbps تا 320Kbps را بخواند.
- موقع زدن و درآوردن فلش USB به الکتریسیته ساکن توجه کنید.
- اگر پلیرهای MP3 کدگذاری شده به صورت حافظه‌های خارجی به پخش وصل شوند ممکن است دستگاه آن‌ها را نشناسد. (ادامه دارد)

(ادامه)

- موقع اتصال USB به دستگاه شاید در مواردی سیستم آن را نشناسد.
- وقتی تنظیمات بایت / سکتور فلش 512BYTE یا 2048BYTE نباشد، در آن صورت ممکن است سیستم صوتی آن را نشناسد.
- این دستگاه USB های فرمت شده با فرمت FAT 12/16/32 را می‌شناسد.
- فلش‌های بدون تائید USB I/F ممکن است توسط دستگاه خوانده نشوند.
- مطمئن شوید که ترمینال اتصال USB با بدن انسان یا اشیای دیگر در تماس نیست.
- اگر در مدت کوتاهی به دفعات USB را قطع وصل نمایید، ممکن است آسیب ببیند.
- موقع درآوردن USB صدایی از پخش به گوش می‌رسد.

(ادامه دارد)

(ادامه)

- اگر در زمان پخش فلش از فلش آن را جدا کنید، ممکن است فلش آسیب ببیند. بنابراین همیشه در حالتی که دستگاه پخش خاموش است و یا سیستم از وضعیتی دیگری مانند رادیو استفاده می‌نماید، USB را به آن زده و یا از آن جدا کنید.
- مدت زمان مورد نیاز برای شناختن USB به نوع، اندازه و یا فرمت‌های فایل ذخیره شده در آن بستگی دارد. این تفاوت به معنای خرابی سیستم و یا USB نیست.
- این سیستم تنها از USB‌هایی پشتیبانی می‌کند که برای اجرای فایل‌های موزیک استفاده می‌شوند.
- این سیستم قادر به نمایش تصاویر ویدئوهای درون USB‌ها نیست.
- هرگز از USB I/F برای شارژ نمودن باتری‌ها و یا متعلقات USB دار مولد گرما استفاده نکنید. این کار می‌تواند سبب کاهش کارایی و یا آسیب دیدن دستگاه شود.

(ادامه دارد)



(ادامه)

- این دستگاه ممکن است در صورتی که از هاب‌های USB و کابل USB مجزا استفاده کنید، آن‌ها را نشناسد. USB را مستقیماً به ترمینال چند رسانه‌ای خودرو بزنید.
- موقع استفاده از حافظه‌های USB با درایوهای منطقی مجزا، تنها فایل‌های ذخیره شده در درایو ریشه قابل اجرا هستند.
- این دستگاه ممکن است در صورتی که تلفن همراه، پلیرهای MP3 و دوربین دیجیتال و یا دیگر وسایل الکترونیکی به آن متصل باشند، درست کار نکند.
- شارژ از طریق USB ممکن است برای بعضی از موبایل‌ها جواب ندهد.
- موقع استفاده از USB HDDs یا USB های دارای عیب در اتصال ناشی از لرزش خودرو، ممکن است دستگاه درست کار نکند.
- موقع استفاده از حافظه‌های USB با روکش فلزی و حافظه کناری، شاید درست کار نکند.

(ادامه دارد)

(ادامه)

- ممکن است هنگام استفاده از فرمت‌هایی مانند CF، HDD و یا حافظه SD، دستگاه درست کار نکند.
- سیستم پخش خودرو ممکن است از فایل‌های قفل شده با DRM (مدیریت حقوق دیجیتال) پشتیبانی نکند.
- اطلاعات موجود روی USB ممکن است از دست برود. همیشه از اطلاعات مهم خود پشتیبان تهیه نمایید.
- از حافظه‌های USB که به‌عنوان جاکلیدی و یا وسایل همراه موبایل استفاده می‌شوند، استفاده نکنید.
- استفاده از این وسایل ممکن است به جک USB آسیب برساند.



نکته!

استفاده از وسایل آی پد

- شماری از مدل‌های آی پد ممکن است از پروتکل ارتباط پشتیبانی نکنند و فایل‌ها را درست اجرا نمایند.
- مدل‌های آی پد پشتیبانی شده:
 - iPhone® 3GS/4
 - iPod® touch 1st~4th generation
 - iPod® nano 1st~6th generation
 - iPod® classic
- ترتیب جستجو و یا اجرا فایل‌های صوتی در آی پد ممکن است با ترتیب جستجوی آن در سیستم صوتی متفاوت باشد.
- اگر آی پد به خاطر نقص خود از کار بیافتد، آن را ریست نمایید (برای ریست نمودن به کتابچه ای پد رجوع شود).
- آی پد ممکن است با باتری کم کار نکند.

(ادامه دارد)

نکته!

استفاده از تلفن بلوتوث دار (در صورت نصب روی خودرو)

- هندزفری بلوتوث دار به دستگاهی مرتبط است که به کاربر اجازه می‌دهد تا با موبایل بلوتوث دار از طریق سیستم پخش خودرو تماس برقرار نماید.
- سیستم بلوتوث این امکان را می‌دهد تا وسایل بلوتوث دار از فاصله کوتاه به سیستم پخش متصل شوند و از جمله این وسایل می‌توان به وسایل هندزفری، هدست استریو، ریموت بی‌سیم و غیره اشاره نمود. قبل از استفاده از ویژگی‌های صوتی بلوتوث، برای کسب اطلاعات بیشتر به وبسایت بلوتوث به آدرس www.Bluetooth.com مراجعه نمایید.
- علامت Bluetooth® علامت و لوگوی آن علائم تجاری ثبت شده شرکت Bluetooth® SIG, Inc است و شرکت‌های هیوندای و کرمان موتور هم ممکن است از این علامت با مجوز استفاده نمایند. دیگر علائم تجاری و اسامی مربوط به مالکین آن هستند. موبایل بلوتوث دار برای استفاده از فناوری بلوتوث مورد نیاز است.

(ادامه دارد)

(ادامه)

- موقع اتصال آی‌پد به کابل آن، بخش USB کابل را کاملاً وارد پورت USB خودرو کنید. اگر این اتفاق نیافتد در آن صورت ارتباط بین آی‌پد و سیستم صوتی ممکن است مختل شود.
- موقع تنظیمات صدای آی‌پد و سیستم صوتی، صدای هر دو وسیله ممکن است همپوشانی نمایند و کیفیت صدا را کم و یا مختل کنند.
- موقع تنظیم ولوم سیستم صوتی بخش اکولایزر آی‌پد را غیر فعال یا خاموش کنید و موقع استفاده از اکولایزر آی‌پد اوکلایزر سیستم صوتی را خاموش نمایید.
- موقع عدم استفاده از آی‌پد در سیستم صوتی کابل آن را باز کنید. در غیر این صورت ممکن است آی‌پد در وضعیت اتصال بماند و درست کار نکند.
- از کابل‌های USB آی‌پد و یا آیفون با طول کمتر از ۱ متر استفاده نمایید. دستگاه ممکن است کابل‌های بلندتر را شناسد.

(ادامه)

- شماری از آی‌پدها مانند آیفون را می‌توان از طریق بلوتوث به سیستم صوتی متصل نمود. این وسایل دارای قابلیت بلوتوث (مثلاً برای هدست‌های بلوتوث دار) هستند و می‌تواند اجرا شود اما نمی‌توان آن‌ها را سیستم صوتی کنترل نمود.
- برای استفاده از ویژگی‌های آی‌پد در سیستم صوتی، از کابل آی‌پد استفاده کنید.
- رد کردن و یا اجرای نادرست فایل‌ها به خاطر ویژگی‌های آی‌پد و آی‌فون است و هر از چند گاهی رخ می‌دهد.
- اگر آی‌فون شما به بلوتوث و USB متصل باشد، در آن صورت ممکن است فایل صوتی درست اجرا نشود. در این موارد گزینه کانکتور DOCK یا بلوتوث را در آیفون خود انتخاب کنید تا خروجی صدا یا منبع صدا تغییر کند.

(ادامه دارد)



(ادامه)

- ویژگی‌های بلوتوث پشتیبانی شده در این خودرو به شرح زیرند: شماری از ویژگی‌ها ممکن است براساس نوع وسیله بلوتوث دار پشتیبانی نشوند.
- پاسخ و تلفن زدن با استفاده از هندزفری بلوتوث دار
- استفاده از منو در طول تلفن زدن (بی صدا نمودن، منظر گذاشتن و کم و زیاد کردن صدای شما برای مخاطب)
- دانلود تاریخچه تماس
- دانلود کتابچه موبایل
- دانلود خودکار تاریخچه تماس و کتابچه تلفن
- اتصال خودکار وسایل بلوتوث دار
- قبل از استفاده از ویژگی‌های مربوط به بلوتوث سیستم صوتی به کتابچه کاربران تلفن خود مراجعه نمایید و در آن نحوه استفاده از بلوتوث درج شده است.
- تلفن باید با سیستم صوتی جفت شود تا از ویژگی‌های مربوط به بلوتوث استفاده نماید.

(ادامه دارد)

(ادامه)

- جفت نمودن و اتصال موبایل بلوتوث دار تنها وقتی است که بلوتوث موبایل روشن باشد. (روش‌های روشن نمودن ویژگی‌های بلوتوث در موبایل‌های مختلف فرق دارد).
- هنگام رانندگی از تلفن استفاده نکنید و یا تنظیمات بلوتوث را انجام ندهید.
- حتی اگر تلفن شما بلوتوث داشته باشد، اگر بلوتوث آن نهان یا خاموش باشد نمی‌توان آن را یافت. حالت پنهان را حذف و یا آن را قبل از جستجو و یا اتصال به سیستم صوتی خودرو، روشن نمایید.
- اگر موبایل شما بیرون از حوزه سرویس‌دهی اپراتور موبایل باشد (مثلا در تونل و یا در زیرزمین و یا در نواحی کوهستانی و غیره) نمی‌توانید از ویژگی هندزفری در خودرو استفاده نمایید.
- اگر آنتن تلفن همراه ضعیف و یا نویز داخلی خودرو خیلی بلند باشد، شنیدن صدای دیگران در زمان تلفن زدن دشوار است.

(ادامه دارد)

(ادامه)

- از گذاشتن تلفن در نزدیکی وسایل فلزی یا داخل اشیای فلزی خودداری کنید زیرا در غیر این صورت ارتباط با سیستم بلوتوث و یا ایستگاه‌های سرویس تلفن همراه مختل می‌شود.
- قرار دادن سیستم صوتی در محیط‌های الکترومغناطیس ممکن است سبب تداخل نویز شود.
- شماری از موبایل‌ها و یا دیگر وسایل ممکن است برای سیستم صوتی نویز و در آن اختلال ایجاد کنند. در این حالت، قرار دادن دستگاه در یک مکان متفاوت می‌تواند این مشکل را حل کند.
- موقع اتصال تلفن با بلوتوث، شارژ آن سریع‌تر از حالت عادی تمام می‌شود.
- برای خاموش نمودن بلوتوث در سیستم صوتی خودروی شما کلید [SETUP/CLOCK] را فشار داده و بلوتوث را خاموش کنید.
- هر بار تنها یا وسیله بلوتوث دار را به سیستم متصل نمایید.

(ادامه دارد)

⚠ احتیاط !

- هندزفری بلوتوث ویژگی است که راننده می تواند با امنیت تلفن بزند بدون این که دست هایش را از فرمان بردارد. اتصال سیستم صوتی خودرو به تلفن بلوتوث دار به شما اجازه می دهد تا به راحتی تلفن بزنید، تماس ها را دریافت نمایید و دفترچه تلفن مخاطبین را مدیریت نماید. قبل از استفاده از فناوری بلوتوث، به دقت دستورالعمل های این کتابچه را بخوانید.
- استفاده زیاد از تلفن و یا کار با آن در حین رانندگی خطرناک است و می تواند منجر به حواس پرتی و تصادف شود.
- هرگز حین رانندگی زیاد با تلفن یا سیستم پخش خودرو کار نکنید.
- نگاه به صفحه موبایل در حین رانندگی برای مدت طولانی خطرناک است و می تواند منجر به تصادف شود.
- موقع رانندگی تنها نگاهی مختصر به صفحه موبایل بیندازید.

(ادامه)

- اتصال بلوتوث ممکن است در شماری از موبایل ها به صورت متناوب قطع شود. برای اتصال به شرح زیر عمل کنید.
- ۱. بلوتوث موبایل خود را روشن و خاموش نمایید و مجددا سعی کنید.
- ۲. موبایل را روشن و خاموش کنید و مجددا سعی کنید.
- ۳. کاملا باطری موبایل را خارج و آن را ریبات و مجددا سعی کنید.
- ۴. سیستم صوتی را ریبات و مجددا سعی کنید.
- ۵. تمامی وسایل جفت شده را حذف و مجددا جفت و سعی کنید.
- این امکان وجود دارد که تا ۵ دستگاه بلوتوث دار را با سیستم صوتی خودرو جفت نمایید.
- ولوم صدای تلفن زدن و کیفیت آن به نوع موبایل بستگی دارد.
- اگر موبایل جفت نشود یا متصل گردد، امکان ورود به مد تلفن فراهم نمی شود. وقتی تلفن جفت و یا متصل می شود، صفحه راهنما نمایش داده می شود.

(ادامه)

- اگر اولویت روی سوئیچ خودرو تنظیم شده باشد (IGN/ACC ON)، تلفن بلوتوث دار به صورت خودکار متصل می شود. حتی اگر شما بیرون از خودرو باشید، تلفن بلوتوث دار به صورت خودکار بعد از نزدیک شدن به خودرو به سیستم صوتی متصل می شود. اگر نمی خواهید که به صورت خودکار تلفن شما به سیستم پخش متصل شود، اقدامات زیر را انجام دهید:
 - ۱. بلوتوث موبایل خود را خاموش کنید.
 - ۲. بلوتوث سیستم صوتی خود را خاموش کنید.
 - اسامی مخاطبین در تلفن باید به زبان انگلیسی ذخیره شود وگرنه درست نمایش داده نمی شوند.
 - در شماری از موبایل ها استارت زدن در حین تلفن زدن به کمک هندزفری سبب قطع تماس می شود و باید بعد از روشن شدن مجددا تماس بگیرید.
- (ادامه دارد)



با کلید **Radio Mode**



در کلید [MENU] بخش‌های AST (ذخیره خودکار) و INFO وجود دارند.

AST: کلید (۱)

کلید **AST** را انتخاب نمایید تا فرکانس‌های با دریافت بهتر در کلیدهای پیش تنظیم شده ۱ تا ۶ ذخیره شوند. اگر هیچ فرکانسی دریافت نشد، در آن صورت اغلب فرکانس‌های دریافتی نو پخش خواهند شد.

این تنها برای کلیدهای ۱ تا ۶ حافظه پیش تنظیم **FMA** یا مد **AMA** کار خواهد کرد.

فرکانس متناوب یا **AF**: کلید ۲

گزینه فرکانس متناوب می‌تواند روشن / خاموش شود.

منطقه: کلید ۳

گزینه **Region** می‌تواند روشن / خاموش شود.

Scan

کلید [TA/SCAN] را فشار دهید.

- فشار و نگه داشتن: فرکانس افزایش می‌یابد و موج‌های قبلی را برای مدت ۵ ثانیه مرور می‌نماید. بعد از اسکن نمودن تمامی فرکانس‌ها و جستجوی آن‌ها، فرکانس فعلی را برمی‌گرداند و اجرا می‌کند.

انتخاب از طریق جستجوی دستی

کلید **TUNE** را به چپ یا راست بگردانید تا فرکانس تنظیم شود.

اعلام ترافیک یا **TA**

به آرامی کلید [TA/SCAN] را فشار دهید: مد (وضعیت) **TA** را خاموش / روشن کنید.

وضعیت رادیو (Radio Mode) (با **RDS, Type A-1, A-2, A-3**)

با کلید **Radio Mode**

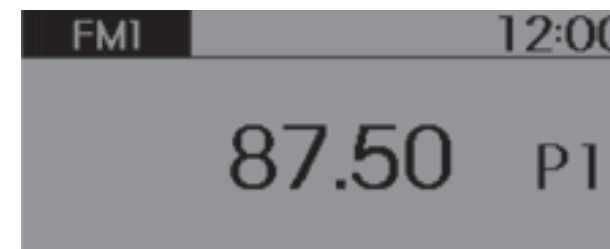

Seek

- کلید [SEEK/TRACK] را فشار دهید.
- فشار جزئی: فرکانس را تغییر می‌دهد.
 - فشار و نگه داشتن: به صورت خودکار فرکانس بعدی را جستجو می‌کند.

Preset

- کلید [۱] ~ [۶] را فشار دهید.
- فشار جزئی: فرکانس ذخیره شده در کلید مربوطه را اجرا می‌کند.
 - فشار و نگه داشتن: کلید مطلوب را از [۱] ~ [۶] فشار داده و نگه دارید تا فرکانس جاری در کلید انتخابی ذخیره شود و صدای بوق شنیده می‌شود.

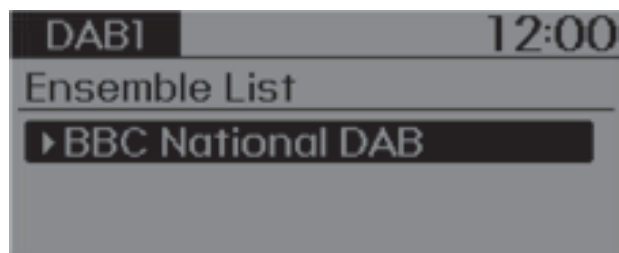

Ensemble

- کلید [FOLDER] را فشار دهید.
- گروه موزیک (Ensemble) را جستجو کنید.
- از کلید TUNE برای انتخاب Ensemble استفاده کنید.
- و انتخاب ایستگاه‌ها در Ensemble استفاده کنید.

مد DAB Radio Mode (در صورت وجود) با کلید Radio Mode



Seek

- کلید [SEEK/TRACK] را فشار دهید.
- فشار جزئی: فرکانس را تغییر می‌دهد.
- فشار و نگه داشتن: گروه موزیک (Ensemble) را تغییر می‌دهد.

اخبار: کلید ۴

گزینه اخبار یا News می‌تواند روشن / خاموش شود.

Info Volume

Info Volume مربوطه به ولوم صدای دریافت اخبار و یا اطلاعات ترافیکی است. Info Volume می‌تواند با گرداندن کلید VOL در حین پخش اخبار و یا خبر ترافیکی تنظیم شود. AF, Region, and News منوهای RDS Radio هستند.



با کلید **Radio Mode**

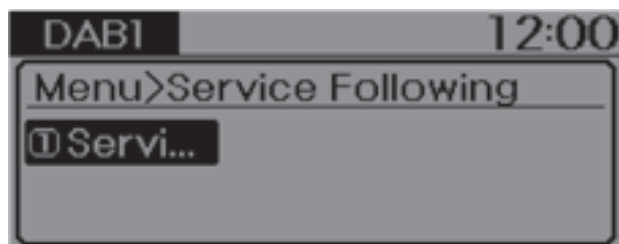

در کلید [MENU] بخش **Service.F** (Service Following) وجود دارد.

Service Following

موقعی که سیگنال DAB ضعیف است، ویژگی **Service Following** به صورت خودکار در موقع وجود موجود به موج FM یکسان تبدیل می شود.

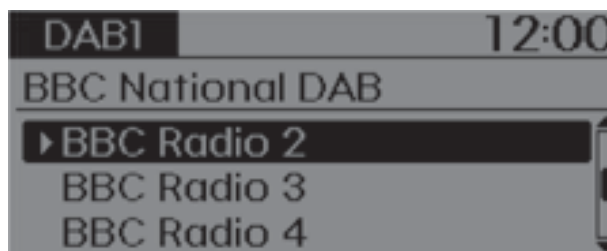

انتخاب از طریق جستجوی دستی

- کلید TUNE را به چپ یا راست بگردانید تا ایستگاه تنظیم شود.

اعلام ترافیک یا TA

به آرامی کلید [TA/SCAN] را فشار دهید: مد TA را خاموش / روشن کنید.



Preset Seek

- کلیدهای ۱ تا ۶ را فشار دهید.
- با فشار جزئی کلید: ایستگاه ذخیره شده در کلید مربوطه اجرا می شود.
- با فشار و نگه داشتن این کلید: با فشار و نگه داشتن کلید مطلوب از ۱ تا ۶ ایستگاه در حال اجرای فعلی را در کلید مربوطه ذخیره و صدای بوق شنیده می شود.

Scan

- کلید [TA/SCAN] را فشار دهید.
- فشار و نگه داشتن: فرکانس افزایش می یابد و موج های قبلی را برای مدت ۵ ثانیه مرور می نماید. بعد از اسکن نمودن تمامی فرکانس ها و جستجوی آن ها، فرکانس فعلی را برمی گرداند و اجرا می کند.

با کلید **Radio Mode**

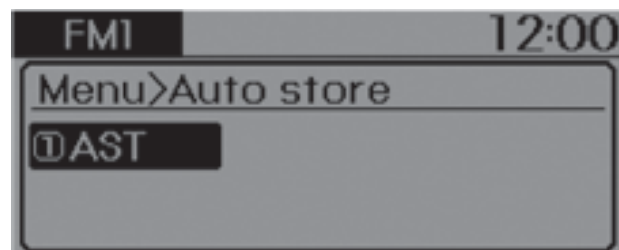

در کلید [MENU] بخش‌های AST (ذخیره خودکار) و INFO وجود دارند.

AST: کلید (۱)

کلید AST را انتخاب نمایید تا فرکانس‌های با دریافت بهتر در کلیدهای پیش تنظیم شده ۱ تا ۶ ذخیره شوند. اگر هیچ فرکانسی دریافت نشد، در آن صورت اغلب فرکانس‌های دریافتی نو پخش خواهند شد.

Preset

کلید [۱] ~ [۶] را فشار دهید.

- فشار جزئی: فرکانس ذخیره شده در کلید مربوطه را اجرا می‌کند.
- فشار و نگه داشتن: کلید مطلوب را از [۱] ~ [۶] فشار داده و نگه دارید تا فرکانس جاری در کلید انتخابی ذخیره شود و صدای بوق شنیده می‌شود.

Scan

کلید [TA/SCAN] را فشار دهید.

- فشار و نگه داشتن: فرکانس افزایش می‌یابد و موج‌های قبلی را برای مدت ۵ ثانیه مرور می‌نماید. بعد از اسکن نمودن تمامی فرکانس‌ها و جستجوی آن‌ها، فرکانس فعلی را برمی‌گرداند و اجرا می‌کند.
- فشار و نگه داشتن: هر کدام از موج‌های ذخیره شده در کلیدهای ۱ تا ۶ را برای مدت ۵ ثانیه مرور می‌کند.

انتخاب از طریق جستجوی دستی

کلید TUNE را به چپ یا راست بگردانید تا فرکانس تنظیم شود.

وضعیت رادیو (Radio Mode) (با RDS, Type A-4, A-5)

با کلید **Radio Mode**

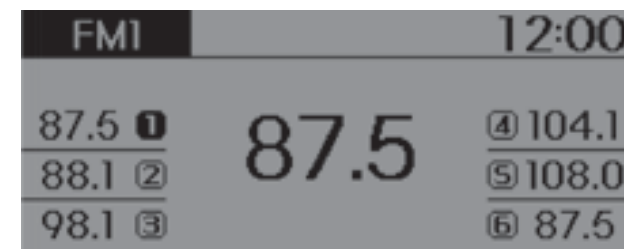

Seek

کلید [SEEK/TRACK] را فشار دهید.

- فشار جزئی: فرکانس را تغییر می‌دهد.
- فشار و نگه داشتن: به صورت خودکار فرکانس بعدی را جستجو می‌کند.



Repeat

در حین اجرای فایل صوتی، کلید [RPT] را فشار دهید.

وضعیت، iPod®, USB, MP3 CD*, CD*, MyMusic: RPT روی صفحه

• برای تکرار یک صدا (با فشار جزئی کلید): فایل صوتی تکرار می‌شود.

مد USB, MP3 CD*, FLD.RPT: روی صفحه ظاهر می‌شود.

• برای تکرار فولدر (دو بار کلید را فشار دهید): تمامی فایل‌های درون فولدر فعلی را تکرار می‌کند.

کلید RPT را مجدداً فشار دهید تا تکرار قطع شود.

* اگر خودروی شما دارای این ویژگی باشد.

■ USB Mode



■ My Music Mode

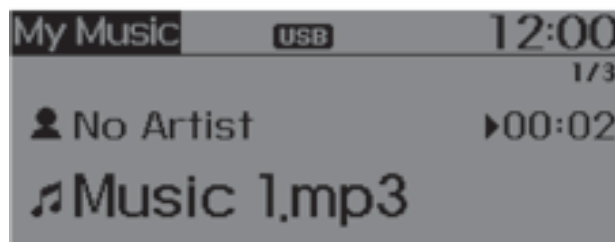

CD به صورت خودکار موقع وارد شدن به سیستم اجرا می‌شود.

موزیک داخل USB به صورت خودکار در موقع وصل نمودن USB اجرا می‌شود.

وضعیت Media

با کلید Media Mode

کلید [MEDIA] را فشار دهید تا مد (وضعیت) به ترتیب CD* → USB (iPod®) → AUX → My Music* → BT Bluetooth® Audio* تغییر نماید.

نام فولدر / فایل روی صفحه نمایش داده می‌شود. * اگر خودروی شما دارای این ویژگی باشد.

■ Audio CD Mode



■ MP3 CD Mode

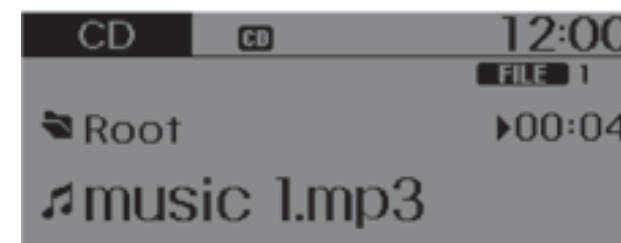

Random

- در حین اجرای فایل صوتی، کلید [RDM] را فشار دهید.
- وضعیت *Audio CD*, *My Music* : RDM روی صفحه
- رانندوم (اتفاقی/تصادفی) (با فشار جزئی این کلید): تمامی فایل‌های صوتی به صورت راندم اجرا می‌شوند.
- مد *FLD.RDM:MP3 CD*, *USB* روی صفحه
- Folder Random (فشار جزئی این کلید): تمامی فایل‌های این فولدر را به صورت راندم اجرا می‌کند.
- مد *ALL.RDM : MP3 CD*, *USB* روی صفحه
- Random (فشار جزئی این کلید): این کلید را دو بار فشار دهید): تمامی فایل‌ها را به صورت راندم اجرا می‌کند.
- مد آی پد: RDM روی صفحه
- Random (فشار جزئی این کلید): این کلید را دو بار فشار دهید): تمامی فایل‌ها را به صورت راندم اجرا می‌کند.
- کلید RDM را مجدداً فشار دهید تا ویژگی راندموم (اتفاقی/تصادفی) قطع شود.
- * اگر خودروی شما دارای این ویژگی باشد.

تغییر فایل / صوت

- حین اجرای فایل صوتی کلید [SEEK/TRACK V] را فشار دهید.
- با فشار جزئی: فایل صوتی جاری را از آغاز اجرا می‌کند.
- اگر کلید [SEEK/TRACK V] مجدداً در عرض ۱ ثانیه فشار داده شود: فایل صوتی قبلی اجرا می‌شود.
- فشار کلید و نگه داشتن: فایل صوتی را بر می‌گرداند.
- حین اجرای فایل، کلید [SEEK/TRACK V] را فشار دهید.
- فشار جزئی: فایل صوتی بعدی را اجرا می‌کند.
- فشار و نگه داشتن: به سرعت فایل صوتی را به جلو می‌برد.

SCAN (با RDS)

- با فشار و نگه داشتن کلید [TA/SCAN]: تمامی فایل‌های صوتی برای مدت ۱۰ ثانیه اجرا می‌شوند و از فایل صوتی بعدی آغاز می‌شود.
- فشار و نگه داشتن مجدد کلید [TA/SCAN] سبب می‌شود که این ویژگی غیر فعال شود.
- در مد آی پد، گزینه SCAN پشتیبانی نمی‌شود.

SCAN (بدون RDS)

- فشار جزئی کلید [SCAN]: تمامی فایل‌های صوتی را از فایل بعدی برای مدت ۱۰ ثانیه (هرفایل) اسکن می‌نماید.
- برای غیر فعال نمودن مجدد کلید [SCAN] را فشار دهید.
- بخش SCAN در مد آی پد پشتیبانی نمی‌شود.

جستجوی فولدر

(مد *MP3 CD*, *USB)

- در حین اجرا، کلید [FOLDER V] را فشار دهید.
- فولدر بعدی را جستجوی می‌کند.
- حین اجرای فایل، کلید [FOLDER V] را فشار دهید.
- فولدر مادر را جستجو می‌کند.
- اگر فولدری با فشار شستی TUNE انتخاب شود، فایل اول در فولدر انتخابی اجرا خواهد شد.
- * اگر این ویژگی در خودرو شما باشد.

جستجوی فایل‌ها / فایل‌های صوتی

- با چرخاندن کلید TUNE: فایل‌ها را جستجو می‌کند.
- با فشار کلید TUNE: فایل صوتی انتخابی را اجرا می‌کند.



MENU: MP3 CD*, USB



در وضعیت USB, MP3 CD*, گزینه MENU را فشار دهید تا از ویژگی‌های Repeat, Folder Random, Folder Repeat, All Random, Information and Copy استفاده نمایید.

* اگر خودروی شما دارای این ویژگی باشد.

تکرار: کلید ۱

فایل صوتی فعلی را تکرار می‌کند. مجدداً RPT را فشار دهید تا غیر فعال شود.

Folder Random: کلید ۲

به صورت راندوم فایل‌های صوتی را در فولدر جاری را تکرار می‌کند. مجدداً کلید F.RDM را فشار دهید تا غیر فعال شود.

Folder Repeat: کلید ۳

فایل‌های داخل فولدر جاری را اجرا می‌کند. برای غیر فعال نمودن F.RPT را مجدداً فشار دهید.

MENU: Audio CD (در صورت

وجود)



در مد CD MP3، کلید MENU را فشار دهید تا گزینه‌های Repeat, Random, Information را انتخاب نمایید.

تکرار: کلید ۱

فایل صوتی را تکرار می‌کند. مجدداً RPT را فشار دهید تا غیر فعال شود.

Folder Random: کلید ۲

به صورت راندوم (اتفاقی/تصادفی) فایل‌های صوتی را در CD اجرا می‌کند. مجدداً کلید RDM را فشار دهید تا غیر فعال شود.

Folder Repeat: کلید ۳

اطلاعات فایل صوتی جاری را نشان می‌دهد. برای غیر فعال نمودن نمایش اطلاعات کلید MENU را مجدداً فشار دهید.

ALL Random: کلید ۴

تمامی فایل‌های صوتی USB را به صورت راندوم اجرا می‌کند. برای غیر فعال نمودن کلید A.RDM را مجدداً فشار دهید.

Information: کلید ۵

اطلاعات فایل صوتی جاری را نشان می‌دهد. برای غیر فعال نمودن نمایش اطلاعات، کلید MENU را فشار دهید.

COPY: کلید ۶ (در صورت وجود)

این گزینه برای کپی فایل صوتی جاری در My Music استفاده می‌شود. شما می‌توانید موزیک کپی شده را در مد My Music اجرا کنید. اگر کلید دیگری در حین کپی نمودن فشار داده شود، کادری روی صفحه ظاهر می‌شود و از شما می‌پرسد که آیا می‌خواهید که کپی نمودن را فسخ کنید یا خیر.

اگر رسانه دیگری در حین کپی نمودن به سیستم پخش (USB, CD*, iPod®, AUX) وصل باشد، فرایند کپی کردن لغو می‌شود.

موزیک در حین کپی نمودن اجرا نمی‌شود. *اگر خودروی شما مجهز به این ویژگی باشد.

نکته!

استفاده از AUX

کابل AUX را کاملا وارد ترمینال نمایید تا از آن استفاده کنید.

MENU: My Music (در صورت

وجود)



در مد آی پد، کلید MENU را فشار دهید تا از ویژگی‌های Repeat, Random, Information and Search استفاده کنید.

Repeat: کلید ۱

فایل صوتی جاری را تکرار می‌کند. مجدداً RPT را فشار دهید تا غیر فعال شود.

Random: کلید ۲

تمامی فایل‌های صوتی را به صورت تصادفی اجرا می‌نماید.

برای غیر فعال سازی مجدداً کلید RDM را فشار دهید.

Search: کلید ۴

فهرست دسته آی پد را نشان می‌دهد. در زیر لیست آی پد، کلید MENU را فشار دهید تا به سمت بالا دسته اصلی حرکت کند.

MENU: AUX

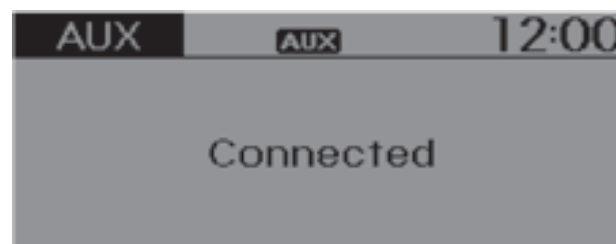

AUX برای اجرای MEDIA دستگاه بیرونی فعلی متصل به ترمینال AUX استفاده می‌شود. مد (وضعیت) AUX به صورت خودکار وقتی آغاز می‌شود که دستگاه بیرونی به ترمینال AUX متصل است.

اگر دستگاه بیرونی متصل باشد، می‌توانید مجدداً کلید MENU را فشار دهید تا مد AUX تغییر کند.

مد AUX نمی‌تواند آغاز شود مگر این که وسیله‌ای خارجی به ترمینال AUX متصل باشد.

MENU: iPod®



در مد آی پد، کلید MENU را فشار دهید تا از ویژگی‌های Repeat, Random, Information and Search استفاده کنید.

Repeat: کلید ۱

فایل صوتی جاری را تکرار می‌کند. مجدداً RPT را فشار دهید تا غیر فعال شود.

Random: کلید ۲

تمامی فایل‌های صوتی در دسته فعلی در حال اجرا را به صورت تصادفی اجرا می‌نماید. برای غیر فعال سازی مجدداً کلید RDM را فشار دهید.

Information: کلید ۳

اطلاعات فایل صوتی فعلی را نشان می‌دهد. برای غیر فعال نمودن نمایش اطلاعات، مجدداً کلید MENU را فشار دهید.



MENU: بلوتوث (اگر سیستم پخش شما دارای آن باشد)

اگر BT انتخاب شود، در آن صورت بلوتوث روشن می‌شود.
در بعضی از تلفن‌ها ارتباط صوتی به صورت خودکار برقرار نمی‌شود.

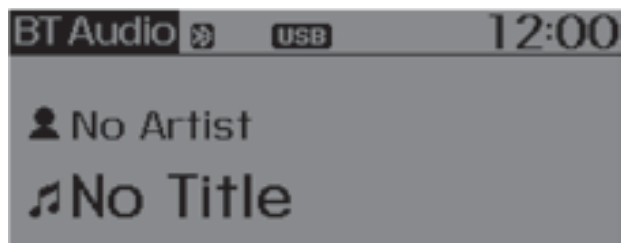

- اجرا/ مکث شستی TUNE را فشار دهید تا فایل صوتی جاری را اجرا و یا متوقف نمایید.
- بخش‌های مربوط به فایل صوتی قبلی، بعدی، اجرا و مکث در برخی از تلفن‌های همراه پشتیبانی نمی‌شوند.

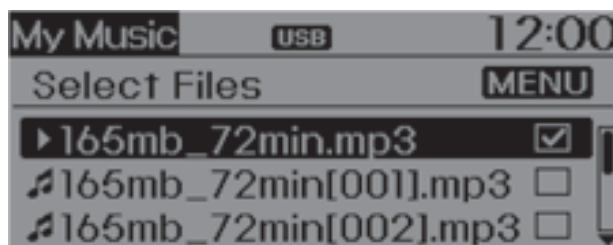

① فایل‌های صوتی را انتخاب کنید که می‌خواهید از فهرست پاک کنید.

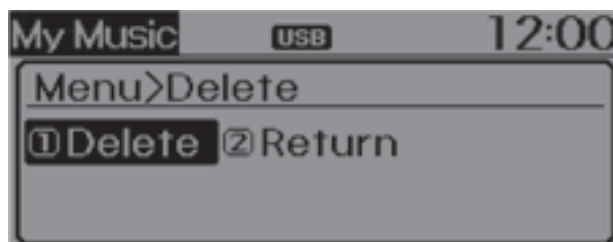

② بعد از انتخاب، کلید MENU را فشار دهید و گزینه DELETE را از منو انتخاب نمایید.

نکته!

استفاده از My Music

- حتی اگر حافظه موجود باشد، حداکثر ۶۰۰۰ فایل صوتی را می‌تواند ذخیره نماید.
- همین فایل صوتی را می‌توان ۱۰۰۰ بار کپی نمود.
- اطلاعات حافظه می‌تواند در منوی سیستم SETUP چک شود.

Information: کلید ۳

اطلاعات فایل صوتی فعلی را نشان می‌دهد. برای غیر فعال نمودن نمایش اطلاعات، مجدداً کلید MENU را فشار دهید.

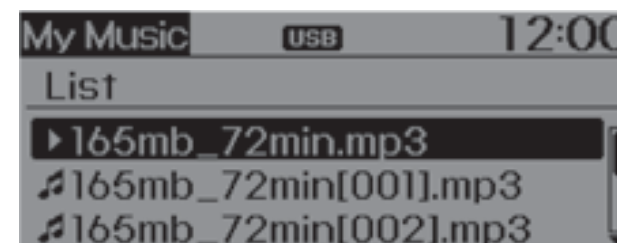

Delete: کلید ۴

- فایل در حال اجرای فعلی را حذف می‌کند.
- در صفحه اجرا، فشار گزینه DELETE سبب حذف شدن فایل صوتی جاری می‌شود.
- فایل را از لیست پاک می‌کند.
- ① فایلی را که می‌خواهید حذف کنید را با استفاده از کلید TUNE انتخاب کنید.
- ② کلید MENU را فشار داده و گزینه DELETE را از منو انتخاب کنید تا فایل انتخابی حذف گردد.

Delete All: کلید ۵

تمامی فایل‌های صوتی در My Music را حذف می‌کند.

Delete Selection: کلید ۶

فایل‌های صوتی انتخابی در My Music حذف می‌شوند.

(۳) زنگ زدن Call

زنگ زدن و یا انتقال مکالمه

- کنترل کال هیستوری (سابقه تماس‌ها و زنگ زدن)
- به آرامی کلید ALL روی غریبک را فشار دهید.
- فهرست سابقه تلفن‌ها روی صفحه، نمایش داده می‌شود
- کلید CALL را مجدداً فشار دهید تا به شماره مجاز زنگ بزنید.
- شماره‌گیری مجدداً شماره‌های اخیر
- کلید ALL روی فرمان را فشار داده و نگه دارید.
- آخرین شماره مجدداً گرفته می‌شود.

(۴) End یا پایان تماس

تلفن‌ها را خاتمه می‌دهد و یا فعالیت‌های در حال انجام را به اتمام می‌رساند.

مد (وضعیت) تلفن (در صورت نصب روی خودرو)

تماس گرفتن با استفاده از طریق کنترل روی غریبک

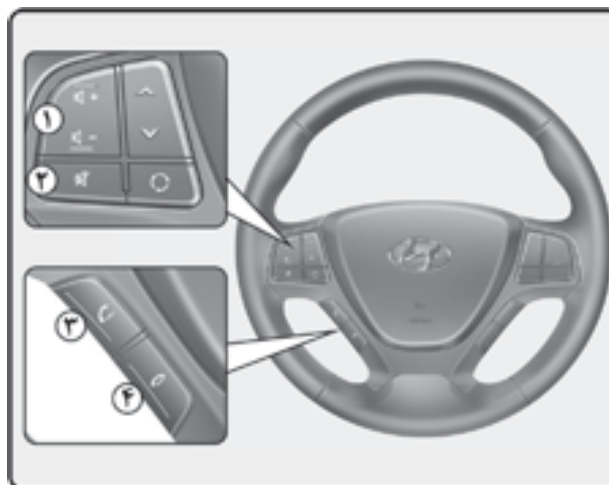

ویژگی‌های واقعی خودرو ممکن است با این شکل متفاوت باشد.

(۱) ولوم (VOLUME)

صدای بلندگو را کم یا زیاد می‌کند.

(۲) ساکت نمودن (MUTE)

صدای میکروفون را در هنگام تلفن زدن می‌بندد.

هشدار!

رانندگی با حواس پرت

رانندگی با حواس پرت می‌تواند سبب از دست رفتن کنترل خودرو شود و این منجر به تصادف و مرگ و یا آسیب‌های مالی می‌گردد. وظیفه اصلی راننده آن است که خودرو را در وضعیت ایمن و طبق مقررات براند و از نباید از وسایل و دستگاه‌ها یا سیستم‌های دستی استفاده نماید که توجه او را از رانندگی منحرف می‌نماید و مانع راندن ایمن خودرو می‌شود و یا طبق قانون استفاده از آن در هنگام رانندگی مجاز نیست.



MENU: Phone (Type A-4)

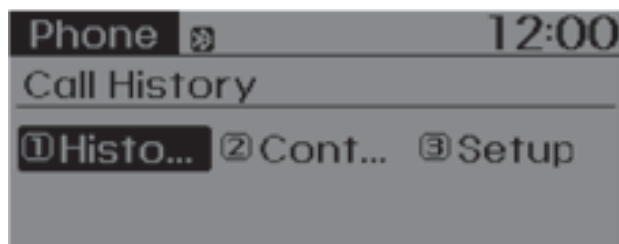

کلید phone را فشار دهید تا سه منو (Call History, Phone Book, Phone Setup) نمایش داده شود.

History: کلید ۱

سابقه تلفن نمایش داده می‌شود و می‌توان از آن برای انتخاب شماره‌ها و تماس گرفتن استفاده نمود. اگر سابقه تلفن وجود نداشته باشد در آن صورت سیستم از شما سوال می‌کند که آیا می‌خواهید سابقه تلفن را دانلود نماید یا خیر (ویژگی دانلود ممکن است در برخی از موبایل‌ها پشتیبانی نشود)

P.Book: کلید ۲

کتابچه تلفن نمایش داده می‌شود و می‌توان از آن برای انتخاب شماره و تلفن زدن استفاده نمود. اگر بیش از یک شماره در یک کتابچه تلفن ذخیره شود، در آن صورت صفحه نمایش شماره تلفن، شماره خانه و دفتر نمایش داده می‌شود. شماره مورد نیاز را انتخاب کنید.

اگر دفترچه تلفن وجود ندارد، صفحه از شما سوال می‌کند که آیا دفترچه تلفن دانلود شود یا خیر (ویژگی دانلود ممکن است در شماری از موبایل‌ها پشتیبانی نشود).

Setup: کلید ۳

صفحه بلوتوث تلفن نمایش داده می‌شود. برای کسب اطلاعات بیشتر به بخش تنظیمات تلفن مراجعه نمایید.

MENU: Phone (Type A-1)

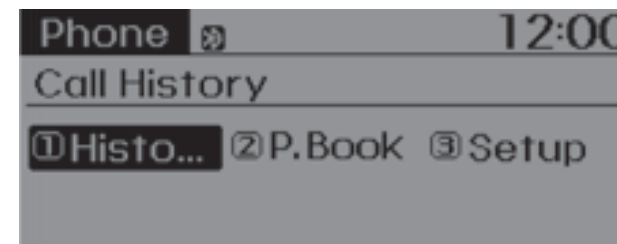

کلید phone را فشار دهید تا سه منو (Call History, Phone Book, Phone Setup) نمایش داده شود.

History: کلید ۱

سابقه تلفن نمایش داده می‌شود و می‌توان از آن برای انتخاب شماره‌ها و تماس گرفتن استفاده نمود. اگر سابقه تلفن وجود نداشته باشد در آن صورت سیستم از شما سوال می‌کند که آیا می‌خواهید سابقه تلفن را دانلود نماید یا خیر (ویژگی دانلود ممکن است در برخی از موبایل‌ها پشتیبانی نشود)

Contacts: کلید ۲

مخاطبین نمایش داده می‌شوند و باید برای انتخاب شماره و تماس گرفتن استفاده شود. اگر بیش از یک شماره در یک مخاطب ذخیره شود، در آن صورت صفحه نمایش شماره تلفن همراه، خانه و شماره اداره نمایش داده می‌شود. شماره مطلوب را انتخاب کنید تا با آن زنگ بزنید. اگر مخاطبین وجود نداشته باشند، در آن صورت روی صفحه درخواست دانلود مخاطبین نمایش داده می‌شود. (ویژگی دانلود ممکن است در برخی از موبایل‌ها پشتیبانی نشود).

Setup: کلید ۳

صفحه بلوتوث تلفن نمایش داده می‌شود. برای کسب اطلاعات بیشتر به بخش تنظیمات تلفن مراجعه نمایید.

مد تنظیمات

از کلید TUNE برای بالا و پایین نمودن در منوی SETUP استفاده نمایید. موقعی که آیتم مطلوب برجسته شد، کلید را برای انتخاب آن فشار دهید.

منوی نمایش (Display)

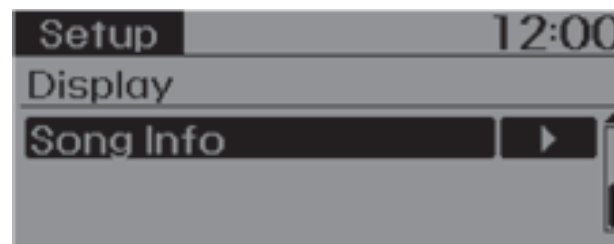
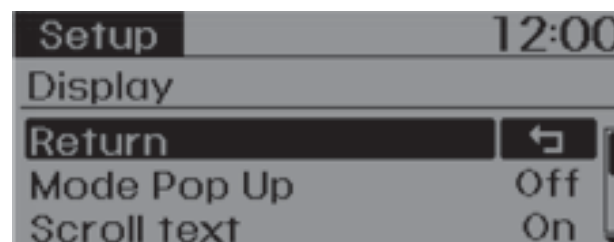

کلید [SETUP/CLOCK] را فشار دهید و گزینه [Display] را انتخاب نمایید.

صفحه مد

انتخاب تغییرات روی صفحه [Mode Pop up] در وضعیت ON، کلید RADIO یا MEDIA را فشار دهید تا صفحه تغییر مد نمایش داده شود.

متن اسکرول

[Scroll text] را روشن / خاموش کنید.

- ON: اسکرول را فعال نگه می‌دارد.
- OFF: تنها یک بار اسکرول می‌کند.

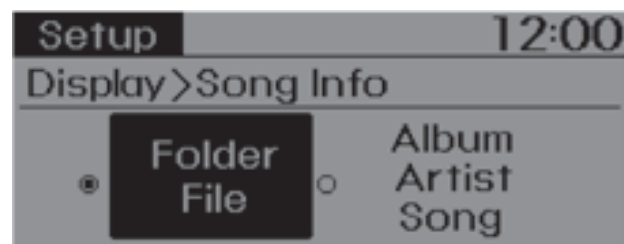

Song Info

موقع اجرای یک فایل MP3، اطلاعات نمایش مطلوب را از بخش 'Folder/File' یا 'Album/Artist/Song' انتخاب کنید.

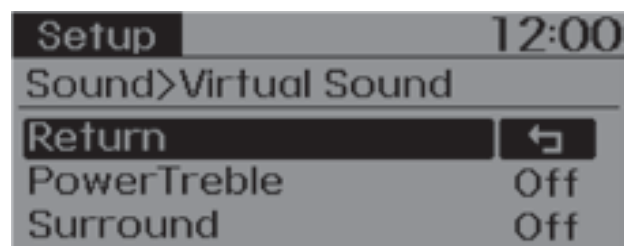

صدای مجازی

PowerTreble و Surround می‌توانند تنظیم شوند.

گزینه [Virtual Sound] را انتخاب نمایید.

- PowerTreble: ویژگی در سیستم صوتی است که لرزش صدای زنده را ایجاد می‌کند.
- Surround: ویژگی در سیستم صوتی است که صدای پیرامونی را ایجاد می‌کند.

کنترل ولوم براساس سرعت خودرو (Type A-1, A-2, A-3)

این ویژگی برای کنترل خودکار ولوم براساس سرعت خودرو استفاده می‌شود. گزینه [Speed Dependent Vol.] را در وضعیت ON/OFF قرار دهید.

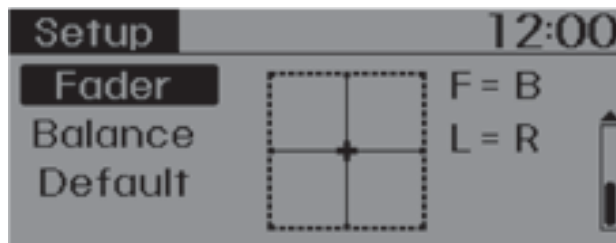

تنظیمات صوتی

این منو به شما اجازه می‌دهد تا ویژگی‌های Bass, Middle, Treble و the Sound و Fader و Balance را تنظیم کنید.

گزینه [Audio Settings] را انتخاب نمایید.

- RETURN: حین اصلاح مقادیر و تنظیم آن‌ها، مجدداً کلید TUNE را فشار دهید تا منوی اصلی بازیابی شود.
- Bass, Middle, Treble: تن صدا را انتخاب نمایید.
- Fader, Balance: صدا را کم و متوازن می‌کند.
- Default: تنظیمات پیش فرض را بازیابی می‌نماید.

منوی صدا (SOUND)

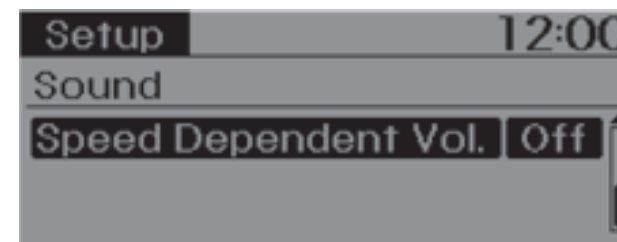

برای انتخاب SOUND، کلید [SETUP/CLOCK] را فشار دهید.

■ Type A-4, A-5

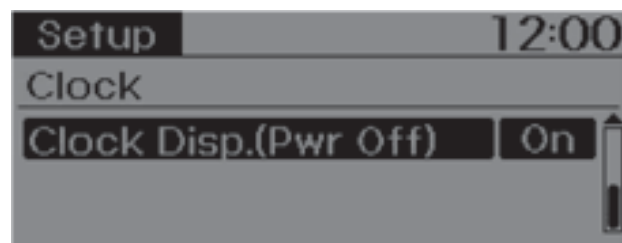

از منوی [SETUP/CLOCK]، کلید [Clock] را انتخاب کنید.

مد تنظیمات

■ Type A-1, A-2, A-3

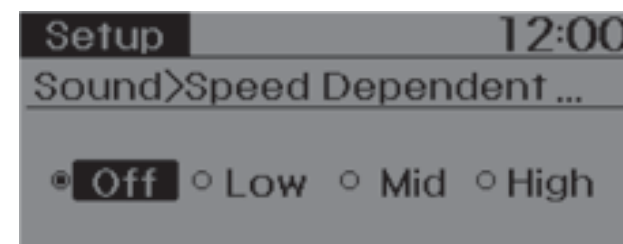
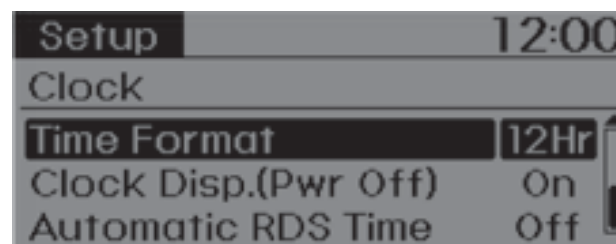
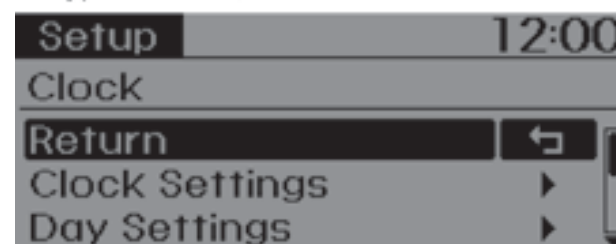

کنترل ولوم براساس سرعت خودرو
(Type A-4, A-5)

این ویژگی برای کنترل خودکار ولوم براساس سرعت خودرو استفاده می‌شود.
گزینه [Speed Dependent Vol.] را در وضعیت ON/OFF قرار دهید.



ساعت RDS خودکار (با RDS)

این گزینه برای تنظیم خودکار ساعت با همزمان نمودن با RDS استفاده می‌شود. گزینه [Automatic RDS Time] را انتخاب و در وضعیت ON/OFF قرار دهید.

- ON: ساعت خودکار را روشن می‌کند.
- OFF: خاموش می‌کند.

نکته!

چون شماری از ایستگاه‌های رادیویی محلی از بخش ساعت RDS خودکار پشتیبانی نمی‌کنند، شماری از فرستنده‌های RDS ممکن است زمان صحیح را نشان ندهند. اگر ساعت درست نمایش داده نشود، آن را با دست و از روی قسمت CLOCK SETTING در صفحه قبل تنظیم نمایید.

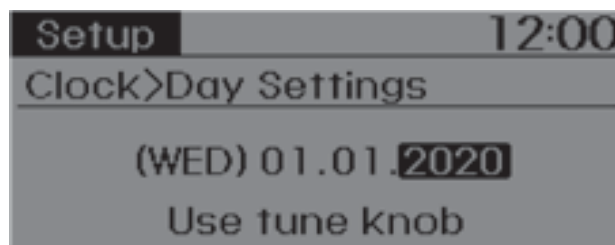

تنظیمات روز

این منو برای تنظیم تاریخ استفاده می‌شود. گزینه [Day Settings] را انتخاب نمایید. عدد انتخابی فعلی را تنظیم کنید و کلید TUNE را فشار دهید تا به تنظیمات بعدی بروید.

فرمت زمان (با RDS)

این بخش برای تنظیم فرمت زمان ۲۴/۱۲ سیستم صوتی استفاده می‌شود. گزینه [Time Format] را انتخاب و یکی از گزینه‌های 12Hr/ 24Hr را انتخاب نمایید.

نمایش ساعت موقع خاموش بودن

گزینه [Clock Disp. (Pwr Off)] را در وضعیت روشن / خاموش قرار دهید.

- ON: ساعت / تاریخ روی صفحه نمایش داده می‌شود.
- OFF: خاموش می‌کند.

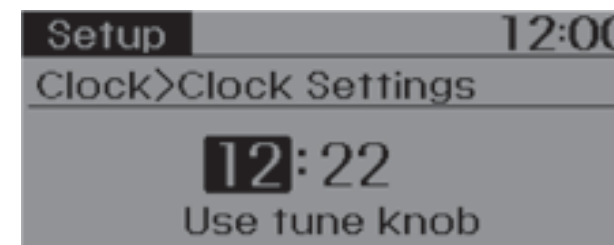

تنظیمات ساعت

این منو برای تنظیم ساعت استفاده می‌شود. گزینه [Clock Settings] را انتخاب کنید. عدد انتخابی فعلی را تنظیم کنید. ساعت (hour) را تنظیم و کلید TUNE را فشار دهید تا دقیقه (minute) تنظیم شود.

احتیاط!

برای جفت نمودن تلفن بلوتوث دار، ابتدا به تایید و اتصال نیاز داریم. در نتیجه، شما نمی‌توانید موبایل خود را در هنگام رانندگی جفت کنید. برای این کار ابتدا باید خودرو را متوقف و سپس تنظیمات را انجام دهید.

جفت نمودن تلفن

گزینه [Pair Phone] را انتخاب نمایید.
 ① جستجوی اسامی نمایش داده شده روی موبایل و اتصال.
 SSP: جفت نمودن ساده

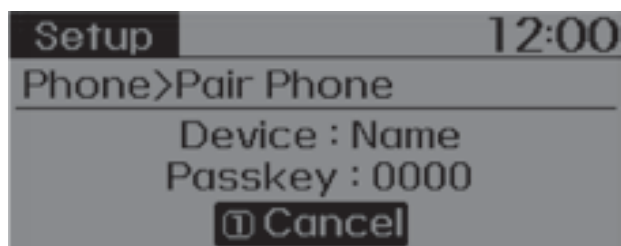

در صورتی که SSP روی موبایل پشتیبانی نشود:
 ② بعد از چند لحظه، صفحه در جایی نمایش داده می‌شود که در آن کلید واژه وارد می‌شود.

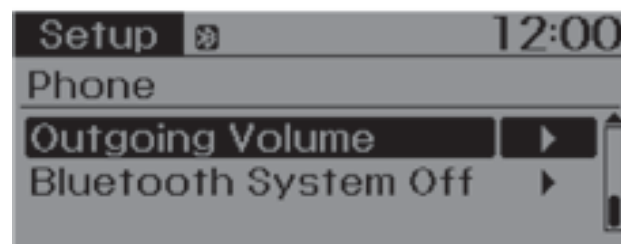
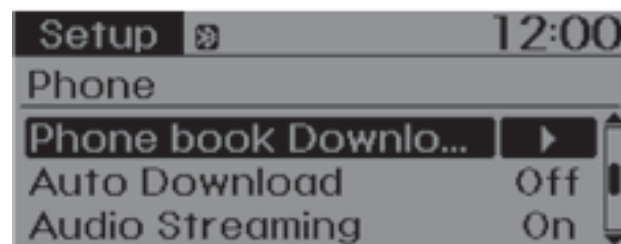
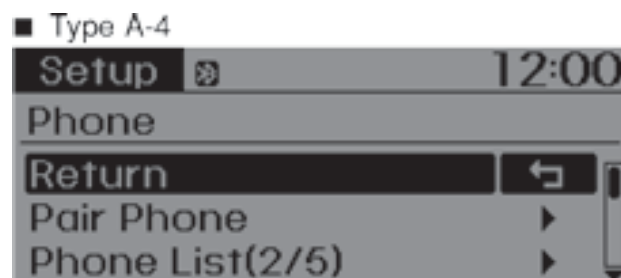

از منوی [SETUP/CLOCK]، کلید [PHONE] را انتخاب کنید.

منوی PHONE (در صورت وجود)

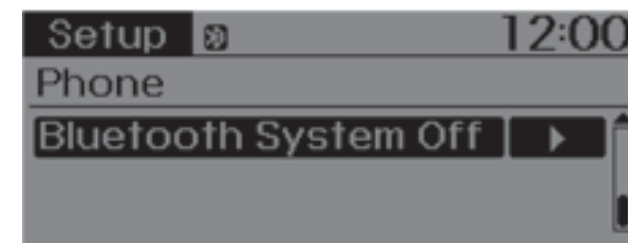
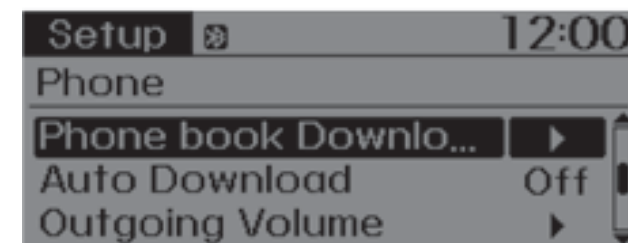
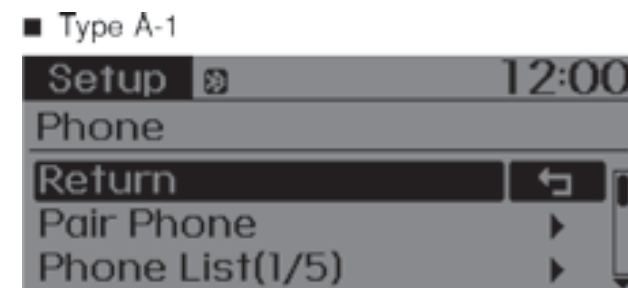

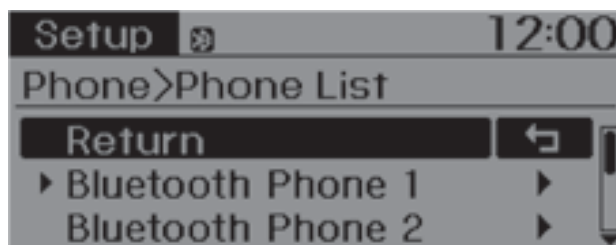
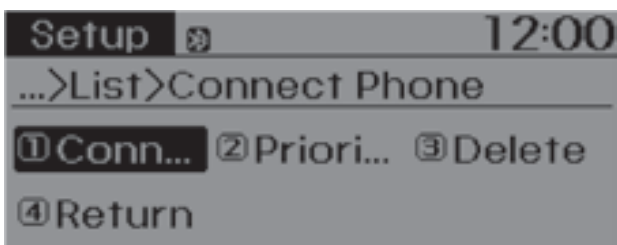

کلید واژه «۰۰۰۰» را وارد کنید تا دستگاه بلوتوث دار با سیستم صوتی خودرو جفت شود.

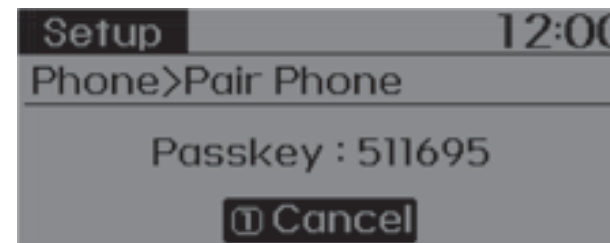

لیست تلفن ها

اسامی تا ۵ تلفن جفت شده نمایش داده می شود. A در جلوی تلفن متصل فعلی نمایش داده می شود. اسم مطلوب را انتخاب نمایید تا تلفن انتخابی تنظیم شود.

• اتصال تلفن

از [Phone List]، [phone mobile] و سپس [Connect Phone] را انتخاب کنید.
 ① موبایلی را که در حال حاضر متصل نیست را انتخاب کنید.
 ② موبایل انتخابی را متصل نمایید.
 ③ روی صفحه تکمیل اتصال نمایش داده می شود. اگر تلفن از قبل متصل باشد، تلفن متصل فعلی را قطع و تلفن جدیدی را برای اتصال انتخاب نمایید.

دستگاهی که از SSP پشتیبانی می کند:
 ② بعد از چند دقیقه صفحه ای نمایش داده می شود که دارای کلید واژه ۶ رقمی از دستگاه کنار SSP مجاور است که یافت شده است. کلید واژه روی سیستم بلوتوث را کنترل نمایید. اسم دستگاه و کلید واژه به مدت ۳ دقیقه روی صفحه، نمایش داده می شود. اگر جفت نمودن در ۳ دقیقه تکمیل نشود، در آن صورت فرایند جفت نمودن موبایل به صورت خودکار فسخ می شود.
 ③ تکمیل جفت نمودن نمایش داده می شود. در شماری از تلفن های موبایل، جفت نمودن به صورت خودکار با اتصال همراه است. می توان تا ۵ موبایل بلوتوث دار را با سیستم صوتی جفت نمود.

حذف کردن

- از [Phone List]، [phone mobile] و سپس [Delete] را انتخاب کنید.
- ① موبایل انتخابی را انتخاب کنید.
 - ② موبایل انتخابی را حذف نمایید.
 - ③ روی صفحه، حذف نمایش داده می‌شود. موقع حذف تلفن متصل فعلی، تلفن ابتدا قطع می‌شود.

احتیاط!

- موقعی که شما موبایل را حذف می‌کنید، دفترچه موبایل نیز پاک می‌شود.
- برای برقراری ارتباط بلوتوثی پایدار، موبایل را از سیستم صوتی حذف و سیستم صوتی را از موبایل خود حذف کنید.

- تغییر ترتیب اتصال (اولویت) این بخش برای تغییر ترتیب یا اولویت اتصال تلفن‌های جفت شده استفاده می‌شود.
- از [Phone List]، [Priority] و سپس No. 1 Priority mobile phone را انتخاب کنید.
- ① [Priority] را انتخاب کنید.
 - ② از میان تلفن‌های جفت شده، تلفنی را انتخاب کنید که می‌خواهید در اولویت شماره ۱ باشد.
 - ③ ترتیب اولویت تغییر یافته نمایش داده می‌شود. بعد از تغییر اولویت اتصال‌ها، موبایل شماره ۱ جدید متصل خواهد شد.
- موقعی که اولویت شماره ۱ نتواند متصل شود، به صورت خودکار سعی می‌شود که تلفن اخیر نصب شود.
- در صورت عدم اتصال تلفن متصل شده: سعی کنید که تلفن‌ها را به ترتیب لیست، متصل نمایید.
- تلفن متصل شده به صورت خودکار در اولویت شماره ۱ قرار می‌گیرد.

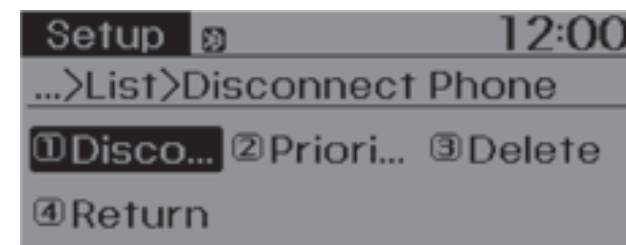

- تلفن متصل را قطع نمایید.
- از [Phone List]، [phone mobile] و سپس [DisconnectPhone] را انتخاب کنید.
- ① موبایلی را که در حال حاضر متصل نیست را انتخاب کنید.
 - ② موبایل انتخابی را قطع نمایید.
 - ③ روی صفحه قطع اتصال نمایش داده می‌شود.



دانلود دفترچه تلفن

این ویژگی برای دانلود دفترچه تلفن و سابقه تماس‌ها در سیستم پخش خودرو استفاده می‌شود. [Phone book Download] را انتخاب کنید.

⚠ احتیاط!

- ویژگی دانلود ممکن است در برخی از موبایل‌ها پشتیبانی نشده باشد.
- موقع دانلود نمودن دفترچه تلفن جدید، تمامی دفترچه تلفن‌های ذخیره شده قبلی قبل از استارت و آغاز دانلود حذف می‌شوند.
- اگر در هنگام دانلود دفترچه تلفن فعالیت دیگری انجام شود، در آن صورت دانلود نمودن قطع شده و دفترچه دانلود شده قبلی ذخیره خواهد شد.

دانلود خودکار

موقع اتصال موبایل، این امکان وجود دارد که سیستم به صورت خودکار دفترچه تلفن جدید و تاریخچه تماس‌ها را دانلود نماید. گزینه را انتخاب و در وضعیت ON/OFF قرار دهید.

Audio Streaming (Type A-4)

فایل‌های صوتی ذخیره شده در موبایل بلوتوث دار شما می‌تواند از طریق سیستم پخش خودرو اجرا شود. گزینه [Audio Streaming] را انتخاب و آن را از طریق شستی TUNE در وضعیت روشن / خاموش قرار دهید.

⚠ احتیاط!

ویژگی [Audio Streaming] ممکن است توسط شماری از موبایل‌ها پشتیبانی نشود.

تنظیم صدای تماس خروجی

این ویژگی برای تنظیم صدای شما برای مخاطب در تماس با بلوتوث استفاده می‌شود. گزینه [Outgoing Volume] را انتخاب و ولوم را تنظیم نمایید. در حین تماس گرفتن، ولوم می‌تواند با استفاده از کلید [SEEK/TRACK] تغییر کند.

بلوتوث خاموش

این ویژگی وقتی استفاده می‌شود که شما نمی‌خواهید از بلوتوث استفاده نمایید. گزینه [Bluetooth System Off] را انتخاب کنید. اگر تلفنی قبلاً متصل باشد، تلفن فعلی را قطع و سیستم بلوتوث را خاموش نمایید.

■ Type A-1, A-2, A-3

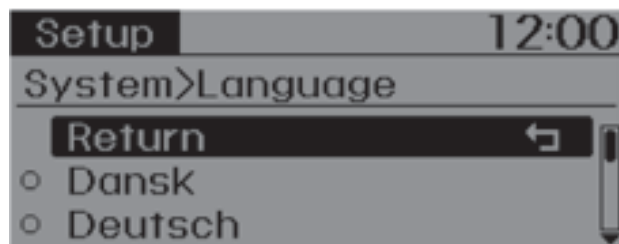

■ Type A-4, A-5

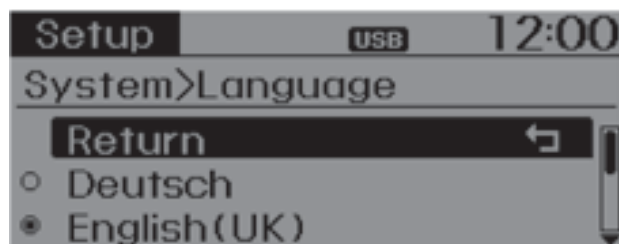

زبان

این منو برای تنظیم زبان نمایشگر و شناخت صوت استفاده می شود.

- گزینه [Language] را انتخاب کنید.
- سیستم بعد از تغییر زبان ریپوت می کند.
- پشتیبانی زبان براساس منطقه.

منوی صدا (SOUND)

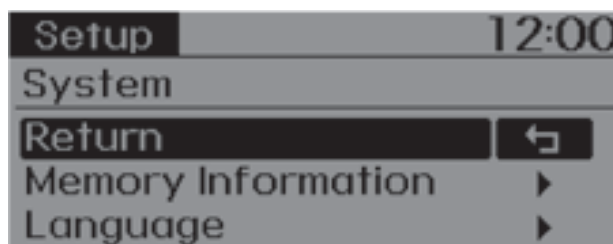

از منوی [SETUP/CLOCK]، کلید [SYSTEM] را انتخاب کنید.



اطلاعات حافظه (در صورت نصب)

حافظه فعلی در حال استفاده و کل حافظه سیستم را نشان می دهد.

گزینه [Memory Information] را انتخاب و OK را انتخاب نمایید.

حافظه استفاده شده فعلی در سمت چپ صفحه نمایش داده می شود و ظرفیت کل حافظه سیستم در سمت راست نمایش داده می شود.

⚠ ممکن است براساس سیستم صوتی مجاز متفاوت باشد.

استفاده از فناوری بلوتوث

برای استفاده از بلوتوث در موقع خاموش بودن سیستم، این مراحل را انجام دهید:

- بلوتوث را با کلید PHONE روشن کنید.
- کلید PHONE را فشار داده و گزینه SCREEN GUIDANCE را انتخاب نمایید.

به صفحه ای بروید که در آن بخش های بلوتوث را می تواند استفاده و راهنمایی را نمایش دهند.

- بلوتوث را از طریق کلید SETUP CLOCK روشن کنید.

کلید SETUP CLOCK را فشار و گزینه PHONE را انتخاب کنید.

① سیستم از شما سوال می کند که آیا بلوتوث روشن شود یا خیر.

② روی صفحه، گزینه YES را برای روشن نمودن بلوتوث انتخاب و راهنمایی آن نمایش داده می شود.

اگر سیستم بلوتوث روشن شود، سیستم به صورت خودکار سعی می کند که موبایل های اخیر را متصل نماید.



پیوست

نام	توضیحات
AST (Auto store)	به صورت خودکار انتخاب و کانال‌ها را ذخیره می‌کند
SDVC	کنترل ولوم براساس سرعت

HYUNDAI i10

ہیونڈا (S) i10

۲۲۹	سیستم ترمز خودرو
۲۲۹	• ترمزهای هیدرولیک
۲۳۰	• چراغ نمایشگر سایش لنت ترمز
۲۳۰	• ترمز دستی
۲۳۲	• سیستم ترمز ABS
۲۳۴	• کنترل پایداری الکترونیکی (ESC)
۲۳۶	• مدیریت پایداری و ثبات خودرو
۲۳۷	• سیستم HAC یا سیستم کمکی در سربالایی
۲۳۸	• سیگنال توقف اضطراری یا ESS
۲۳۸	• نکاتی برای ترمز گرفتن بهتر
۲۳۹	سیستم هشدار برخورد از جلو (FCW)
۲۳۹	• نحوه کار سیستم FCW
۲۴۰	• محدودیت‌های سیستم
۲۴۱	سیستم هشدار تغییر لاین (LDWS)
۲۴۲	• نحوه کار سیستم LDWS
۲۴۲	• چراغ هشدار و پیغام
۲۴۳	کروز کنترل
۲۴۳	• شیوه کار کروز کنترل
۲۴۸	سیستم کنترل حد سرعت مجاز
۲۴۸	• شیوه کار با سیستم کنترل سرعت مجاز
۲۵۱	سیستم ISG (توقف و حرکت درجا)
۲۵۱	• نحوه کار ISG
۲۵۴	سیستم کمکی دنده عقب

۲۱۴	قبل از رانندگی
۲۱۴	• قبل از ورود به خودرو
۲۱۵	سوئیچ خودرو
۲۱۵	• وضعیت سوئیچ
۲۱۶	• روشن کردن موتور
۲۱۷	کلید روشن/خاموش موتور
۲۱۷	• روشن بودن کلید روشن/خاموش موتور
۲۱۷	• وضعیت کلید روشن/خاموش موتور
۲۲۰	• روشن کردن موتور
۲۲۲	گیربکس دستی
۲۲۲	• نحوه کار گیربکس دستی
۲۲۳	• نکاتی برای رانندگی بهتر
۲۲۴	گیربکس اتوماتیک / خودکار
۲۲۵	• نحوه کار دنده اتوماتیک
۲۲۷	• پارک کردن خودرو
۲۲۷	• نکاتی برای رانندگی بهتر

۲۵۶	رانندگی در شرایط خاص
۲۵۶	• شرایط رانندگی خطرناک
۲۵۶	• خارج کردن خودرو از میان برف و گل و لای
۲۵۷	• دور زدن یکنواخت و آرام
۲۵۷	• رانندگی در باران
۲۵۸	• رانندگی در جاده‌های سیل‌زده
۲۵۸	رانندگی در زمستان
۲۵۸	• جاده‌های برفی و یا یخ‌زده
۲۶۱	یدک کشیدن خودروی دیگر (کاروان)
۲۶۲	• در صورت یدک نمودن خودروی دیگر (کاروان)
۲۶۴	• وسایل و تجهیزات یدک نمودن کاروان
۲۶۵	• رانندگی با کاروان
۲۶۸	• سرویس‌های بعد از یدک کردن کاروان
۲۶۹	وزن خودرو
۲۶۹	• اضافه بار



هشدار!

گاز منواکسید کربن سمی است. استنشاق این گاز سبب بی‌هوشی و مرگ می‌شود. آلاینده‌های خروجی از موتور حاوی مونواکسید کربن است که قابل دیدن نیست و بوی خاصی ندارد.

هرگز دود خروجی از خودرو را استنشاق نکنید.

اگر به هر شکلی بوی دود در خودرو احساس کردید، بلافاصله پنجره‌ها را باز کنید. در معرض CO بودن می‌تواند سبب بی‌هوشی و مرگ شود.

از عدم نشستی سیستم اگزوز خودرو مطمئن شوید.

سیستم اگزوز باید در مواردی که خودرو برای تعویض روغن روی چاله قرار می‌گیرد و یا به‌منظور دیگری روی چاله می‌رود، چک شود. اگر متوجه تغییر صدای اگزوز شدید و یا در هنگام رانندگی احساس کردید که چیزی به زیر خودرو برخورد می‌کند، توصیه می‌کنیم که سیستم اگزوز را هر چه سریع‌تر برای بازدید به نمایندگی مجاز شرکت کرمان موتور ببرید.

از روشن کردن خودرو در محیط‌های بسته اجتناب کنید.

کار کردن در جای موتور در پارکینگ حتی با درب‌های باز می‌تواند خطرناک باشد. تنها برای استارت و حرکت موتور را در پارکینگ روشن کنید و از پارکینگ خارج شوید.

درجا کار کردن موتور برای مدت طولانی می‌تواند برای افراد حاضر در محل مضر باشد.

اگر لازم است که خودرو برای مدتی طولانی با حضور سرنشینان در جا کار کند، مطمئن شوید که این کار در محیطی باز و در وضعیتی انجام شود که ورودی هوای خودرو در وضعیت «تازه» (FRESH) باشد و کلید کنترل فن باید در وضعیت بالا باشد تا هوای تازه را به داخل بکشد.

همیشه دریچه‌های هوای خودرو را تمیز کنید.

برای اطمینان از کار کردن درست سیستم تهویه، شبکه‌های هوای تهویه واقع در جلو شیشه را عاری از برف، یخ، برگ و دیگر موانع نگه درآید.

اگر مجبور هستید که با درب پشتی باز حرکت کنید:

تمامی شیشه‌ها را ببندید.

شبکه‌های هوای داشبورد را باز کنید.

کنترل ورودی هوا را در وضعیت (هوای تازه) FRESH و کنترل جریان هوا را در وضعیت FLOOR (زیر پا) یا (صورت) FACE قرار داده فن را در دور بالا بگذارید.

قبل از رانندگی

قبل از ورود به خودرو

- مطمئن شوید که تمامی شیشه‌ها، آینه‌های بغل، و چراغ‌های بیرونی تمیز بوده و پوشانده نشده‌اند.
- ساییدگی و آسیب دیدگی لاستیک‌ها را چک کنید.
- قسمت زیرین خودرو را از نظر وجود هرگونه نشتی کنترل نمایید.
- مطمئن شوید که هیچ مانعی در پشت خودرو برای دنده عقب احتمالی وجود ندارد.

قبل از استارت خودرو

- مطمئن شوید که در درب موتور، در پشتی و درهای خودرو به خوبی بسته و قفل شده‌اند.
- وضعیت صندلی و فرمان را تنظیم کنید.
- آینه‌های بغل و داخل خودرو را تنظیم نمایید.
- مطمئن شوید که تمامی چراغ‌های خودرو روشن می‌شوند.
- کمربند ایمنی را ببندید و از بستن آن توسط تمامی سرنشینان خودرو اطمینان حاصل کنید.
- عقبه‌ها و نشان‌دهنده‌های روی صفحه کیلومتر و پیام‌های روی نمایشگرها را موقع روشن کردن خودرو چک کنید.
- مطمئن شوید که اگر باری توسط خودرو حمل می‌شود کاملاً سفت شده و ایمن است.

⚠ هشدار!

هرگز در حالت مستی و یا بعد از مصرف مواد مخدر اقدام به رانندگی نکنید. رانندگی در حالت مستی و یا مصرف مواد مخدر بسیار خطرناک است و می‌تواند منجر به تصادف و جراحات‌های شدید و یا مرگ شود.

رانندگی در مستی عامل اصلی و شماره یک مرگ در بزرگراه‌ها است و حتی مقدار اندکی الکل هم می‌تواند روی واکنش، قدرت عکس‌العمل و تشخیص شما اثر بگذارد. تنها اندکی مشروب هم کافی است تا قدرت واکنش شما در تغییر شرایط را کم کند.

رانندگی بعد از مصرف مواد مخدر هم به همان اندازه رانندگی در مستی خطرناک است و به شدت احتمال تصادف را بالا می‌برد. اگر مواد مخدر یا مشروبات الکلی مصرف کرده‌اید، از رانندگی کردن خودداری کنید و با راننده مست و یا تحت تاثیر مواد مخدر، سفر نکنید. در این موارد راننده دیگری را انتخاب و یا از تاکسی برای ایاب و ذهاب استفاده کنید.

⚠ هشدار!

- همیشه کمربند ایمنی خود را ببندید. تمامی سرنشینان باید همواره موقع حرکت کمربند خود را ببندند. برای اطلاعات بیشتر به بخش «کمربند ایمنی» فصل ۳ مراجعه کنید.

سوئیچ خودرو (در صورت وجود)



وضعیت سوئیچ Lock

در این وضعیت فرمان قفل می شود تا از خودرو در برابر سرقت محافظت نماید. سوئیچ را تنها در وضعیت قفل یا LOCK می توان برداشت و خارج نمود. موقع گرداندن سوئیچ به سمت وضعیت LOCK، سوئیچ را اندکی در وضعیت ACC فشار دهید و سوئیچ را به سمت وضعیت LOCK بگردانید.

ACC (کمکی)

غریبک قفل نیست و وسایل الکتریکی قابل استفاده هستند.

نکته !

اگر در هنگام گرداندن سوئیچ و قرار دادن آن در وضعیت ACC مشکلی بود، هنگام چرخاندن غریبک به راست و چپ سوئیچ را بچرخانید تا این فشار تمام شود.

ON (وضعیت باز)

چراغ‌های هشدار را می توان قبل از استارت موتور چک نمود. این عملکرد عادی موتور در وضعیت استارت موتور است. هرگز موقعی که موتور کار نمی کند سوئیچ را در وضعیت باز نگذارید تا از خالی شدن باتری جلوگیری شود.

START

در این وضعیت سوئیچ در وضعیت START است و موتور روشن می شود.

هشدار !

سوئیچ خودرو

- هرگز در هنگام رانندگی سوئیچ را در وضعیت قفل و یا ACC قرار ندهید مگر این که وضعیت اضطراری باشد. این کار سبب خاموشی موتور و از کار افتادن هیدرولیک فرمان و سیستم‌های ترمزی می شود و ممکن است سبب کاهش امکان کنترل جبهتی و قدرت ترمز شود که خطرناک است.
- قبل از ترک صندلی خودرو، همیشه مطمئن شوید که خودرو در دنده ۱ (برای گیربکس دستی) و یا در وضعیت پارک یا P (برای دنده اتوماتیک) است، دستی را بکشید و سوئیچ را در وضعیت قفل قرار دهید. اگر این موارد را رعایت نکنید ممکن است خودرو ناخواسته شروع به حرکت کرده و مشکل ساز شود.
- هرگز اجازه ندهید کودکان یا افراد ناآشنا با خودرو به سوئیچ و یا قطعات مربوطه به آن دست بزنند. این کار ممکن است سبب حرکت ناخواسته و یا ناگهانی خودرو شود.

روشن کردن موتور

هشدار!

همیشه موقع رانندگی کفش‌های مناسب بپوشید. استفاده از کفش‌های نامناسب مثل کفش پاشنه بلند، پوتین اسکی، صندل و غیره ممکن است توان استفاده از پدال ترمز، گاز و کلاچ را کاهش دهد.

نکته!

مکانیزم دنده معکوس (در صورت نصب روی خودروی شما)

اگر خودروی شما در محل پدال گاز از مکانیزم تعویض دنده معکوس استفاده می‌کند. این سیستم مانع رانندگی تخته گاز ناخواسته می‌شود و بدین منظور و برای جلوگیری از آن پدال گاز را سفت می‌کند. اما اگر پدال گاز را تقریباً بیشتر از هشتاد درصد فشار دهید خودرو می‌تواند تخته گاز حرکت کند و فشار آن راحت‌تر است. این به معنای نقص پدال نیست و عادی است.

نکته!

- چه موتور گرم و یا سرد باشد، همیشه در هنگام استارت خودرو پای خود را روی پدال ترمز بگذارید. هرگز در هنگام گاز دادن، پدال ترمز را فشار ندهید. هنگام گرم کردن خودرو با دور تند حرکت نکنید.
- در آب و هوای سرد (زیر $0^{\circ}\text{F} / -18^{\circ}\text{C}$) و یا بعد از آن که خودرو چند روز کار نکرده است، اجازه بدهید که موتور بدون فشار پدال گاز گرم شود.

احتیاط!

- برای جلوگیری از آسیب دیدن خودرو:
- هرگز بیشتر از ۱۰ ثانیه سوئیچ را در وضعیت **START** نگه ندارید. قبل از استارت مجدد ۵ تا ۱۰ ثانیه صبر کنید بعداً مجدداً استارت بزنید.
 - اگر ترافیک و شرایط جاده اجازه می‌دهد، می‌توانید دنده را حین حرکت خودرو، در وضعیت خلاص قرار دهید و سوئیچ را در وضعیت **START** قرار دهید تا مجدداً موتور روشن شود.
 - هرگز برای روشن نمودن خودرو آن را هل ندهید و یا آن را یدک نکنید.

۱. مطمئن شوید که ترمز دستی را کشیده‌اید.
 ۲. در خودروهای با گیربکس معمولی؛ کلاچ را کاملاً فشار دهید و از خلاص بودن دنده اطمینان حاصل کنید. موقع روشن نمودن خودرو، کلاچ و ترمز را فشار دهید.
 ۳. در خودروهای با گیربکس اتوماتیک؛ دنده را در وضعیت P قرار دهید و کاملاً ترمز بگیرید.
 ۳. سوئیچ را در وضعیت **START** قرار داده و آن را حداکثر ۱۰ ثانیه نگه دارید تا موتور روشن شود، سپس آن را رها کنید.
- موتور باید بدون نیاز به فشار پدال گاز، روشن شود.
۴. هرگز برای گرم شدن موتور، خودرو را بی‌حرکت نگه ندارید. بدین منظور با سرعت کم حرکت کنید (از گاز دادن زیاد و کاهش شتاب شدید اجتناب کنید).



کلید روشن / خاموش موتور



روشن بودن کلید روشن / خاموش موتور

هر موقع درب جلو باز باشد، چراغ کلید روشن / خاموش، روشن و ۳۰ ثانیه بعد از بسته شدن درب، خاموش می‌شود.

وضعیت کلید روشن / خاموش موتور وضعیت OFF



با گیربکس دستی

برای خاموش نمودن موتور (وضعیت START/RUN) و یا باز بودن سوئیچ خودرو، خودرو را متوقف نموده و سپس کلید روشن / خاموش موتور را فشار دهید.

با گیربکس اتوماتیک

برای خاموش نمودن موتور (وضعیت START/RUN) و یا باز بودن سوئیچ خودرو، سپس کلید روشن / خاموش موتور را فشار دهید و دنده را در وضعیت پارک (P) قرار دهید. وقتی کلید روشن / خاموش را فشار می‌دهید بدون این که دنده در وضعیت P باشد، کلید روشن / خاموش موتور در وضعیت OFF قرار نمی‌گیرد بلکه در وضعیت ACC است.

خودروهایی مجهز به قفل ستون فرمان ضد سرقت

فرمان وقتی قفل می‌شود که کلید روشن / خاموش در وضعیت OFF باشد تا از خودرو در برابر سرقت محافظت نماید.

در این وضعیت فرمان موقع باز شدن درب قفل می‌شود. اگر غربیلک موقع باز بودن درب سمت راننده درست قفل نشود، در آن صورت خودرو بوق می‌زند. سعی کنید که مجدداً فرمان را قفل کنید. اگر مشکل حل نشد در آن صورت توصیه می‌شود که سیستم توسط نمایندگی چک شود.

به علاوه، اگر کلید روشن / خاموش موتور بعد از باز شدن در وضعیت OFF باشد، در آن صورت فرمان قفل نمی‌شود و بوق هشدار به صدا در می‌آید. در این وضعیت، درب را ببندید. سپس فرمان قفل می‌شود و بوق هشدار متوقف می‌شود.

نکته!

اگر غربیلک فرمان درست قفل نشود، کلید استارت / توقف موتور کار نخواهد کرد. کلید روشن / خاموش را حین گرداندن غربیلک به چپ و راست فشار دهید تا فرمان باز شود.

وضعیت ON



با گیربکس دستی

در وضعیتی که کلید روشن / خاموش در وضعیت ACC است آن را فشار دهید بدون این که پدال کلاچ فشار داده شود.

با گیربکس اتوماتیک

کلید روشن / خاموش را در وضعیت ACC فشار دهید بدون این که پدال ترمز را فشار دهید. چراغ های هشدار را می توان قبل از استارت موتور چک کرد. اگر کلید روشن / خاموش موتور را بیش از یک ساعت در وضعیت ON بگذارید، در آن صورت، سیستم باتری به صورت خودکار خاموش می شود تا مانع تخلیه باتری شود.

ACC (کمکی)



با گیربکس دستی

در وضعیتی که کلید روشن / خاموش در وضعیت خاموش است آن را فشار دهید بدون این که پدال کلاچ فشار داده شود.

با گیربکس اتوماتیک

کلید روشن / خاموش را در وضعیت OFF فشار دهید بدون این که پدال ترمز را فشار دهید. قفل غربیلک باز می شود و وسایل برقی قابل استفاده هستند (اگر روی خودرو نصب باشد و با قفل ستون فرمان ضد سرقت). اگر کلید روشن / خاموش را بیش از یک ساعت در وضعیت ACC قرار دهید در آن صورت باتری به صورت خودکار خاموش می شود تا از خالی شدن باتری جلوگیری شود.

هشدار!

برای خاموش نمودن موتور در وضعیت های اضطراری:
کلید روشن / خاموش نمودن موتور را بیش از دو ثانیه فشار دهید و یا به سرعت کلید روشن / خاموش موتور را سه بار فشار داده و رها کنید (در عرض سه ثانیه).
اگر خودرو هنوز در حال حرکت است، می توانید بدون فشار پدال ترمز و تنها با فشار کلید / روشن خاموش و با دنده خلاص، موتور را مجددا روشن کنید.



وضعیت *START / RUN*



با گیربکس دستی

برای استارت موتور، پدال های ترمز و کلاچ را فشار و کلید روشن / خاموش موتور را در وضعیت دنده خلاص فشار دهید.

با گیربکس اتوماتیک

برای روشن نمودن موتور، پدال ترمز را فشار داده و کلید روشن / خاموش موتور را در وضعیت دنده P و یا دنده خلاص فشار دهید. برای ایمنی بیشتر، موتور را در وضعیت دنده P استارت بزنید.

نکته !

اگر بدون گرفتن کلاچ، کلید روشن / خاموش را فشار دهید (در گیربکس های دستی یا بدون فشار ترمز در خودروهای گیربکس اتوماتیک)، موتور روشن نمی شود و کلید روشن / خاموش به ترتیب زیر عوض می شود:
OFF ⇨ ACC ⇨ ON ⇨ OFF or ACC

هشدار !

- هرگز در حین رانندگی کلید روشن / خاموش را به جز در وضعیت های اضطراری فشار ندهید. این کار می تواند سبب خاموشی موتور و از دست رفتن سیستم کنترل در فرمان و ترمز خودرو شود و ممکن است سبب کاهش امکان کنترل جهتی و قدرت ترمز شود که خطرناک است.
- قبل از ترک صندلی خودرو، همیشه مطمئن شوید که خودرو در دنده ۱ (برای گیربکس دستی) و یا در وضعیت پارک یا P (برای دنده اتوماتیک) است، ترمز دستی را بکشید و کلید روشن / خاموش را در وضعیت خاموش قرار دهید و سوئیچ هوشمند را همراه خود ببرید. اگر این موارد را رعایت نکنید ممکن است خودرو ناخواسته شروع به حرکت کرده و مشکل ساز شود.
- هرگز از داخل فرمان و یا کنترل های دیگر و در هنگام حرکت خودرو به کلید روشن / خاموش دست نزنید. بردن دست به این منطقه در زمان رانندگی می تواند سبب کاهش کنترل شما بر خودرو و تصادف شود.

روشن کردن موتور

هشدار!

همیشه موقع رانندگی کفش‌های مناسب بپوشید. استفاده از کفش‌های نامناسب مثل کفش پاشنه بلند، پوتین اسکی، صندل و غیره ممکن است توان استفاده از پدال ترمز، گاز و کلاچ را کاهش دهد.

نکته!

مکانیزم دنده معکوس (در صورت نصب روی خودروی شما)

اگر خودروی شما در محل پدال گاز از مکانیزم تعویض دنده معکوس استفاده می‌کند. این سیستم مانع رانندگی تخته گاز ناخواسته می‌شود و بدین منظور و برای جلوگیری از آن پدال گاز را سفت می‌کند. اما اگر پدال گاز را تقریباً بیشتر از هشتاد درصد فشار دهید خودرو می‌تواند تخته گاز حرکت کند و فشار آن راحت‌تر است. این به معنای نقص پدال نیست و عادی است.

نکته!

- موتور با فشار کلید روشن / خاموش موتور و تنها وقتی روشن می‌شود که سوئیچ هوشمند در خودرو موجود باشد.
- حتی اگر سوئیچ هوشمند در خودرو بوده اما دور از راننده باشد، خودرو روشن نمی‌شود.
- اگر وقتی که موتور در وضعیت ON یا ACC است دری باز باشد، سیستم دنبال سوئیچ هوشمند می‌گردد؛ و اگر این سوئیچ در خودرو نباشد، علامت KEY OUT چشمک می‌زند و اگر تمامی درب‌ها بسته باشد، آژیر ۵ ثانیه به صدا در می‌آید. اگر خودرو حرکت کند آژیر خاموش می‌شود. موقع استفاده از وضعیت ACC یا در حالت روشن بودن موتور، سوئیچ هوشمند را در خودرو نگه‌دارید.

۱. سوئیچ هوشمند را همراه خود حمل کنید و یا آن را داخل خودرو نگه‌دارید.
۲. مطمئن شوید که ترمز دستی کاملاً کشیده شده است.
۳. در خودروهای با گیربکس معمولی؛ کلاچ را کاملاً فشار دهید و از خلاص بودن دنده اطمینان حاصل کنید. موقع روشن نمودن خودرو، کلاچ و ترمز را فشار دهید.
۴. در خودروهای با گیربکس اتوماتیک؛ دنده را در وضعیت P قرار دهید و کاملاً ترمز بگیرید. کلید روشن/خاموش موتور را فشار دهید.
۵. موتور باید بدون نیاز به فشار پدال گاز، روشن شود. هرگز برای گرم شدن موتور، خودرو را بی حرکت نگه‌ندارید. بدین منظور با سرعت کم حرکت کنید (از گاز دادن زیاد و کاهش شتاب شدید اجتناب کنید).

نکته !

- چه موتور گرم و یا سرد باشد، همیشه در هنگام استارت خودرو پای خود را روی پدال ترمز بگذارید. هرگز در هنگام گاز دادن، پدال ترمز را فشار ندهید. هنگام گرم کردن خودرو با دور تند حرکت نکنید.
- در آب و هوای سرد (زیر $0^{\circ}\text{F} / -18^{\circ}\text{C}$) و یا بعد از آن که خودرو چند روز کار نکرده است، اجازه بدهید که موتور بدون فشار پدال گاز گرم شود.

احتیاط !



اگر موتور حین حرکت خودرو موتور استال نماید سعی نکنید که دنده را در وضعیت **P** قرار دهید. اگر شرایط جاده و ترافیک اجازه بدهد، می توانید دنده را در حین این که خودرو همچنان در حرکت است در وضعیت دنده خلاص قرار دهید و کلید روشن / خاموش موتور را فشار دهید و موتور را مجدداً استارت بزنید.

نکته !

برای جلوگیری از آسیب دیدن خودرو: کلید روشن / خاموش را برای مدت بیش از ۱۰ ثانیه نگه ندارید مگر وقتی که فیوز چراغ ترمز قطع شده باشد. وقتی فیوز چراغ ترمز سوخته باشد، نمی توانید استارت موتور را به صورت عادی بزنید. اگر نمی توانید فیوز را تعویض کنید، می توانید موتور را با فشار کلید روشن / خاموش برای مدت ۱۰ ثانیه فشار دهید در وضعیتی که کلید روشن / خاموش در وضعیت **ACC** است. برای ایمنی بیشتر، همیشه قبل از استارت موتور پدال ترمز را فشار دهید.



نکته !

اگر باطری سوئیچ هوشمند ضعیف باشد و یا درست کار نکند، می توانید با فشار کلید روشن / خاموش موتور و در حالی که سوئیچ هوشمند در جهت تصویر فوق است، موتور را روشن کنید.

گیربکس دستی



نحوه کار گیربکس دستی

گیربکس دستی ۵ دنده جلو دارد و کاملاً در تمامی دنده‌های جلو سنکرون است بنابراین انتقال به دنده سنگین و سبک به راحتی انجام می‌شود.

⚠ هشدار!

- قبل از ترک خودرو، اگر خودرو در سربالایی پارک شده است، خودرو را در دنده ۱ و اگر در سرازیری پارک شده است آن را در دنده عقب بگذارید، دستی را بکشید و سوئیچ را در وضعیت خاموش / قفل قرار دهید. در صورت عدم رعایت این موارد، امکان حرکت ناخواسته خودرو وجود دارد.

استفاده از کلاچ (در صورت وجود)

پدال کلاچ باید قبل از انجام موارد زیر کاملاً فشار داده شده باشد:

- استارت خودرو
- موتور بدون گرفتن کلاچ روشن نمی‌شود.
- تعویض دنده

موقع آزاد نمودن کلاچ، آن را به آرامی رها کنید.

⚠ احتیاط!

برای جلوگیری از آسیب و سایش غیر ضروری کلاچ، اقدامات زیر را انجام دهید:

- هنگام رانندگی پای خود را روی کلاچ نگذارید.
- هرگز خودرو را پشت چراغ قرمز و یا در وضعیت‌های دیگر به صورت نیم کلاچ نگه ندارید.
- همیشه برای جلوگیری از نویز و یا آسیب دیدگی، کلاچ را کاملاً نگه دارید.

برای دنده عقب گرفتن، ابتدا از توقف کامل خودرو اطمینان حاصل کنید و سپس دنده را قبل از رفتن به دنده عقب، خلاص کنید.

اگر بعد از توقف کامل، دنده ۱ و یا عقب سخت جا می‌رود، اقدامات زیر را انجام دهید:

۱. دنده را خلاص کرده و کلاچ را رها کنید.
۲. کلاچ را گرفته و سپس دنده را در وضعیت دنده ۱ یا عقب قرار دهید.

نکته!

در آب و هوای سرد، تغییر دنده ممکن است به سختی انجام شود، تا گرم شدن روغن گیربکس صبر کنید.

دنده سنگین

برای کاهش سرعت در ترافیک و یا در سرازیری‌ها از دنده سنگین استفاده کنید.

همچنین دنده سنگین باعث کاهش افت سرعت می‌شود و می‌توان با این کار در موقع لزوم سریعاً به سرعت دلخواه برگشت.

موقعی که خودرو از یک سرازیری پایین می‌آید، دنده سنگین به حفظ سرعت ایمن با تامین قدرت ترمزی از موتور کمک می‌کند و سایش ترمزها را کمتر می‌کند.

نکته!

برای جلوگیری از آسیب دیدن موتور:

- موقع تغییر دنده از ۵ به ۴، دقت کنید که اشتباهی دنده ۲ را انتخاب نکنید.
- تغییر دنده سنگین شدید (مثلاً از ۵ به ۲) می‌تواند سبب افزایش دور موتور تا نقطه‌ای شود که عقربه دور وارد محدوده قرمز شود.
- هر بار بیش از ۲ دنده را کم نکنید و یا وقتی خودرو با دور بالا (۵۰۰۰ دور در دقیقه یا بیشتر) کار می‌کند دنده را کاهش ندهید. این کار می‌تواند سبب آسیب دیدن دنده، کلاچ و گیربکس شود.

نکاتی برای رانندگی بهتر

- هرگز در سرازیر با دنده خلاص حرکت نکنید این کار بسیار خطرناک است.
- هرگز در هنگام حرکت پای خود را به صورت مداوم روی ترمز نگذارید زیرا سبب داغ شدن ترمز و قطعات آن و نقص سیستم ترمز می‌گردد.
- هنگام حرکت در یک سرازیری طولانی، سرعت خود را کاهش داده و با دنده سنگین حرکت کنید. در این حالت نیروی ترمزی موتور به کاهش سرعت خودرو کمک می‌کند.
- همیشه قبل از دنده سنگین گرفتن سرعت خودرو را کم کنید. این امر سبب می‌شود که به موتور فشار نیاید و آسیب نبیند.
- در موقع مواجهه با باد موافق، سرعت خود را کم کنید تا کنترل بهتری روی خودرو داشته باشد.
- مطمئن شوید که خودرو قبل از دنده عقب گرفتن متوقف شده است تا به گیربکس آسیبی نرسد.
- موقع رانندگی در سطوح لغزنده بیشتر احتیاط کنید. موقع ترمز کردن، افزایش شتاب و تغییر دنده با احتیاط عمل کنید. در سطوح شیب دار، تغییر ناگهانی سرعت خودرو می‌تواند سبب کاهش اصطکاک بین چرخ و جاده شده و کنترل خودرو از دست برود و حادثه ناگواری رخ دهد.

⚠ هشدار!



برای کاهش خطر آسیب‌های بدنی و مرگ اقدامات زیر را انجام دهید:

- همیشه کمر بند ایمنی را ببندید. در هنگام بروز تصادف، نبستن کمر بند سبب آسیب دیدگی شدید و یا مرگ سرنشین می‌شود.
- هرگز موقع دور زدن با سرعت بالا دور نزنید.
- از حرکت ناگهانی و زیاد فرمان مانند تغییر سریع لاین و یا دورهای سریع اجتناب کنید.
- اگر در سرعت بالا کنترل خودرو را از دست بدهید، خطر چپ کردن به شدت افزایش می‌یابد.
- از دست دادن کنترل خودرو معمولاً در صورتی رخ می‌دهد که دو چرخ یا چند چرخ خودرو از جاده خارج شود و راننده برای برگشت به جاده به سرعت فرمان را پیچاند.
- در صورتی که خودروی شما از جاده خارج شد، هرگز فرمان را سریع نپیچانید. در عوض، قبل از برگشت به مسیر سرعت خودرو را کم کنید.
- شرکت کرمان موتور توصیه می‌کند که در هنگام رانندگی سرعت مجاز را رعایت کنید.

گیربکس اتوماتیک/خودکار (در صورت وجود)

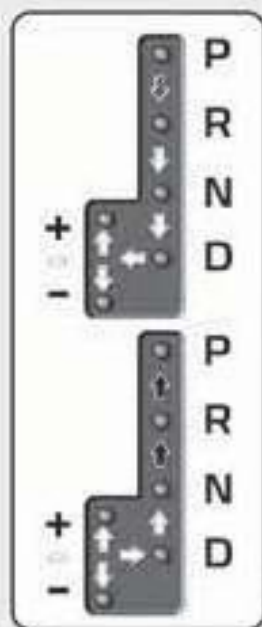
■ Left-hand drive



-  کلید اهرم دنده را فشار دهید و سپس اهرم دنده را حرکت دهید.
-  پدال ترمز را فشار دهید، کلید اهرم دنده را فشار دهید و سپس اهرم دنده را حرکت دهید.
-  اهرم دنده را حرکت دهید.

OBA053004/OIA053003F



نحوه کار دنده اتوماتیک

گیربکس اتوماتیک دارای چهار دنده جلو و یک دنده عقب است. دنده‌ها به صورت خودکار و براساس وضعیت D یا درایو انتخاب می‌شوند.

⚠ هشدار!

برای کاهش خطر جراحات های بدنی و مرگ اقدامات زیر را رعایت کنید:

- همیشه اطراف خودرو را چک کنید و از وجود افراد و به ویژه کودکان در اطراف خودرو مطمئن شوید و سپس با توجه به حضور آن‌ها دنده D و یا دنده R (عقب) را انتخاب کنید.
- قبل از ترک خودرو، همیشه مطمئن شوید دنده در وضعیت P است و سپس دستی را کشیده و سوئیچ را در وضعیت خاموش / قفل قرار دهید. اگر این موارد رعایت نشود، امکان حرکت ناخواسته خودرو وجود دارد.

علائم و چراغ‌های روی داشبورد وضعیت دنده را در موقع باز بودن سوئیچ نشان می‌دهند.

دنده در وضعیت P (پارک)

همیشه قبل از دنده P، توقف کامل بکنید. برای تغییر دنده به P باید پدال ترمز را کاملاً فشار دهید و مطمئن شوید که پا را از روی پدال گاز برداشته‌اید. دنده باید قبل از خاموش کردن موتور در وضعیت P باشد.

⚠ هشدار!

- تغییر دنده به P در هنگام حرکت خودرو می‌تواند سبب از دست رفتن کنترل خودرو شود.
- بعد از توقف خودرو، همیشه مطمئن شوید که دنده در وضعیت P است، دستی را بکشید و خودرو را خاموش کنید.
- هرگز به جای ترمز دستی از دنده پارک یا P استفاده نکنید.

دنده عقب (R)

برای راندن خودرو در جهت عقب، از این دنده استفاده کنید.

⚠ احتیاط!

همیشه قبل از دنده عقب گرفتن توقف کامل کنید، اگر در حین حرکت دنده را به عقب تغییر دهید، ممکن است گیربکس آسیب ببیند.

دنده خلاص (N)

در این وضعیت چرخ‌ها و گیربکس درگیر نیستند. در صورت نیاز به استارت موتور خاموش و یا نیاز به توقف در حالت روشن بودن سوئیچ، از دنده خلاص استفاده کنید. اگر می‌خواهید به هر دلیلی خودرو را ترک کنید، آن را حتماً در وضعیت پارک (P) قرار دهید. همیشه موقع تغییر دنده از خلاص به دنده‌های دیگر، ترمز بگیرید.

نکته!

- تنها چهار دنده جلو را می توان انتخاب کرد. برای انتخاب دنده عقب و پارک خودرو، دنده را در وضعیت R (عقب) یا P (پارک) قرار دهید.
- انتخاب دنده سنگین به صورت خودکار و موقعی است که خودرو سرعتش را کم می کند. وقتی که خودرو توقف می کند، دنده ۱ به صورت خودکار انتخاب می شود.
- وقتی دور موتور به منطقه قرمز می رسد، گیربکس به صورت خودکار دنده سبک تر را انتخاب می نماید.
- اگر راننده دنده را در وضعیت + (سبک) یا - (سنگین) قرار دهد، گیربکس درخواست تغییر دنده نمی کند به شرطی که دنده بعدی بیرون از محدوده دور مجاز موتور باشد. راننده باید براساس وضعیت جاده دنده سبک را انتخاب نماید و مراقب باشد تا دور موتور به ناحیه قرمز روی صفحه کیلومتر وارد نشود.
- موقع شتاب گرفتن خودرو از سرعت صفر در جاده های لغزنده، دنده را به جلو + (سبک) حرکت دهید. این امر به گیربکس اجازه می دهد تا دنده ۲ را انتخاب کند که برای رانندگی یکنواخت در سطوح لغزنده بهتر است. برای برگشت به دنده ۱، دنده را در وضعیت - (سنگین) قرار دهید.



وضعیت اسپورت (کنترل دستی)

وضعیت اسپورت در حالت حرکت و یا توقف خودرو و با فشار دنده از وضعیت D به جایگاه دستی انتخاب می شود. برای برگشت به دنده D، دنده را مجدداً به گیت اصلی برگردانید.

در وضعیت اسپورت، جابه جایی دنده به جلو و عقب به شما اجازه می دهد تا بازه دنده مطلوب را برای وضعیت رانندگی فعلی انتخاب کنید.

+ (سبک): دنده را به جلو ببرید تا یک دنده بالاتر رود یا سبک تر شود.

- (سنگین): دنده را به عقب بکشید تا یک دنده سنگین تر شود.

هشدار!

تا وقتی که کاملاً ترمز نکرده اید، دنده را عوض نکنید. تغییر دنده در موقع روشن بودن موتور با دور بالا می تواند سبب حرکت ناگهانی خودرو شود. در این حالت ممکن است کنترل خودرو از دست برود و شما با افراد و یا اشیای اطراف تصادف کنید.

دنده درایو (D)

این وضعیت رانندگی عادی است. در این حالت گیربکس به صورت خودکار چهار دنده را عوض می کند و بهترین توان و مصرف سوخت را به صورت خودکار ایجاد می نماید.

برای افزایش سرعت در موقع سبقت گرفتن از یک خودرو دیگر و یا رانندگی در سربالایی ها، گاز را تا آخر فشار دهید تا احساس کنید که خودرو وارد دنده سنگین تر شد.

هشدار!

هرگز اجازه ندهید که سرنشینان بدون پشت گردنی روی صندلی بنشینند.



سیستم قفل دنده

برای ایمنی هر چه بیشتر شما، گیربکس اتوماتیک دارای یک سیستم قفل دنده است که مانع تعویض دنده از P به R می شود مگر این که پدال ترمز فشار داده شده باشد. برای تعویض دنده از P به R (عقب):

۱. پدال ترمز را فشار داده و نگه دارید.
۲. کلید دنده را فشار دهید.
۳. دنده را حرکت دهید.

پارک کردن خودرو

همیشه تا تکمیل توقف ترمز را نگه دارید. سپس دنده را در وضعیت P قرار داده و ترمز دستی را بکشید و سوئیچ را در وضعیت قفل / خاموش قرار دهید. هنگام خروج از خودرو، سوئیچ را با خود ببرید.

هشدار!



هنگامی که درون خودروی روشن هستید، مواظب باشید که برای مدت طولانی پدال گاز را فشار ندهید. در غیر این صورت موتور و سیستم اگزوز داغ کرده و ممکن است آتش سوزی رخ دهد.

گازهای اگزوز و سیستم آن بسیار داغ هستند. همیشه دست و اعضای بدن خود را از اجزای سیستم اگزوز دور نگه دارید.

از توقف و یا پارک بر روی مواد قابل اشتعال مانند علف های خشک، کاغذ و برگ ها اجتناب کنید. این مواد ممکن است آتش گرفته و سبب آتش سوزی شوند.

نکاتی برای رانندگی بهتر

- هرگز در حالتی که پدال گاز را فشار داده اید، دسته دنده را از وضعیت P یا خلاص به وضعیت دیگر قرار ندهید.
- هرگز در حال حرکت دنده را در وضعیت P قرار ندهید.
- مطمئن شوید که خودرو قبل از دنده عقب گرفتن و یا تعویض دنده به D، توقف کامل کرده است.
- موقع رانندگی هرگز دنده خلاص حرکت نکنید. این کار می تواند به خاطر افت قدرت ترمزی موتور موجب تصادف شده و به گیربکس آسیب می زند.
- هرگز در هنگام رانندگی پای خود را روی پدال ترمز نگذارید. حتی یک فشار کم اما مداوم روی پدال ترمز می تواند سبب داغ کردن ترمزها و سایش و یا خرابی آن شود.

هشدار!

برای کاهش خطر آسیب‌های بدنی و مرگ اقدامات زیر را انجام دهید:

- همیشه کمربند ایمنی را ببندید. در هنگام بروز تصادف، نبستن کمربند سبب آسیب‌دیدگی شدید و یا مرگ سرنشین می‌شود.
- هرگز موقع دور زدن با سرعت بالا دور نزنید.
- از حرکت ناگهانی و زیاد فرمان مانند تغییر سریع لاین و یا دورهای سریع اجتناب کنید.
- اگر در سرعت بالا کنترل خودرو را از دست بدهید، خطر چپ کردن به شدت افزایش می‌یابد.
- از دست دادن کنترل خودرو معمولاً در صورتی رخ می‌دهد که دو چرخ یا چند چرخ خودرو از جاده خارج شود و راننده برای برگشت به جاده به سرعت فرمان را بچرخانید.
- در صورتی که خودروی شما از جاده خارج شد، هرگز فرمان را سریع نچرخانید. در عوض، قبل از برگشت به مسیر سرعت خودرو را کم کنید.
- شرکت کرمان موتور توصیه می‌کند که در هنگام رانندگی سرعت مجاز را رعایت کنید.

- موقع رانندگی در وضعیت اسپورت، قبل از تعویض دنده به دنده سنگین، سرعت خود را کم کنید. در غیر این صورت، در صورتی که دور موتور بیرون از محدوده مجاز باشد، ممکن است دنده سنگین درگیر نشود.
- همیشه موقع ترک خودرو ترمز دستی را بکشید و تنها به قرار دادن دنده در وضعیت P برای جلوگیری از حرکت خودرو، اکتفا نکنید.
- موقع رانندگی در سطوح لغزنده احتیاط کنید. در این وضعیت به خصوص موقع ترمز کردن، شتاب گرفتن و یا تعویض دنده جانب احتیاط را رعایت کنید. تغییر ناگهانی سرعت خودرو در سطوح لغزنده می‌تواند سبب کاهش اصطکاک بین لاستیک و جاده شده و کنترل خودرو را کم کند و تصادف ایجاد کند.
- کارایی بهینه خودرو و مصرف سوخت به صرفه به فشار یکنواخت و آزاد نمودن گاز بستگی دارد.

سیستم ترمز خودرو

ترمزهای هیدرولیک

خودروی شما مجهز به ترمز هیدرولیکی است که به صورت خودکار در زمان استفاده عادی تنظیم می شود.

اگر خودرو روشن نباشد، و یا حین رانندگی خاموش شود، سیستم هیدرولیکی ترمز از کار می افتد ولی شما همچنان می توانید آن را با استفاده از اعمال نیروی بیشتر به ترمز متوقف کنید. اما طبیعی است که در این موارد فاصله توقف بیشتر از حالت هیدرولیکی است.

وقتی موتور روشن نیست، توان ترمزی ذخیره بعد از هر بار فشار پدال کم می شود. وقتی سیستم هیدرولیک قطع شده است، از پمپ کردن پدال ترمز خودداری کنید.

تنها در صورتی کار پمپ پدال را انجام دهید که برای کنترل خودرو در سطوح لغزنده لازم باشد.

⚠ هشدار!

اقدامات احتیاطی زیر را مدنظر قرار دهید:

- هرگز در هنگام رانندگی پای خود را روی پدال ترمز به طور دائم قرار ندهید. این کار سبب افزایش دمای ترمز و مصرف لنت بیشتر و نیز سایش شدیدتر آن می گردد و در نهایت فاصله ترمز گیری را افزایش می دهد.
 - موقع پایین آمدن خودرو از یک شیب تند یا طولانی، دنده سنگین تر را انتخاب کنید و از اعمال مداوم ترمز خودداری نمایید. ترمز مداوم می تواند سبب داغ شدن ترمز و افت کارایی آن شود.
 - خیس بودن ترمزها می تواند روی توان کاهش سرعت ایمن خودرو اثر بگذارد؛ و خودرو نیز موقع ترمز کردن به یک طرف کشیده می شود. در این وضعیت، به آرامی ترمز کنید تا از وضعیت ترمزها مطمئن شوید. همیشه ترمزها را بعد از عبور از آب به این شیوه تست کنید.
- (ادامه دارد)

(ادامه)

برای خشک نمودن ترمزها، به آرامی به پدال ترمز ضربه بزنید تا در حین حفظ سرعت ایمن رو به جلو، گرم شود تا وقتی که کارایی ترمز به حالت عادی برگردد. در هنگام خیس شدن ترمز، از رانندگی با سرعت بالا اجتناب کنید تا شرایط عادی شود.

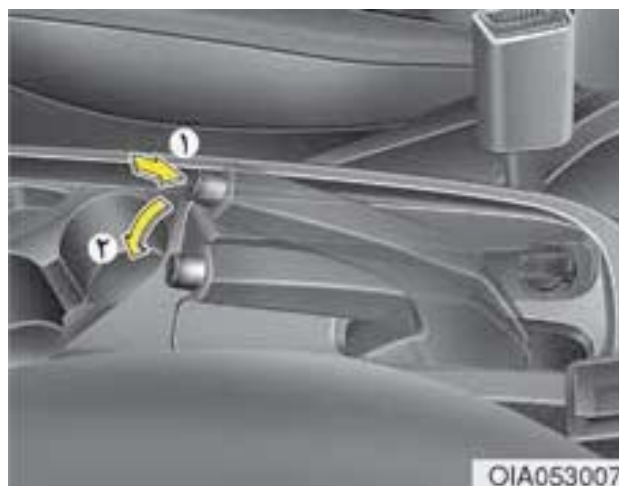

برای خواباندن ترمز دستی به صورت زیر عمل کنید:
 کاملاً ترمز بگیرید.
 به آرامی ترمز دستی را اندکی بالا بکشید.
 و ضمن فشار کلید آزادسازی ترمز دستی (۱)، ترمز دستی (۲) را بخوابانید.

اگر ترمز دستی آزاد نشود و یا کاملاً نخوابد، در آن صورت توصیه می شود که به نمایندگی مجاز شرکت کرمان موتور مراجعه نمایید.

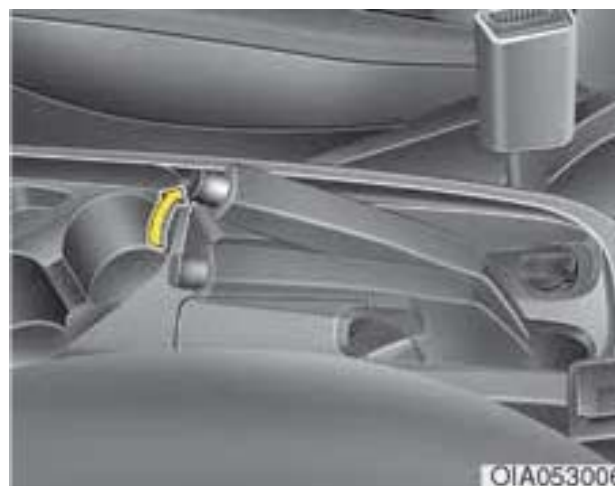

ترمز دستی

همیشه قبل از ترک خودرو، ترمز دستی را بکشید.
 پدال ترمز را کاملاً فشار دهید و تا جای ممکن ترمز دستی را بالا بکشید.

هشدار!

برای کاهش خطر جراحات بدنی و مرگ، هنگام حرکت خودرو ترمز دستی را نکشید مگر این که وضعیت اضطراری حادث شده باشد. این امر می تواند به سیستم ترمزی آسیب زده و منجر به تصادف شود.

چراغ نمایشگر سایش لنت ترمز

وقتی لنت ترمزها ساییده می شوند و نیاز به تعویض آنها است، صدای هشدار از ترمزهای جلو و عقب به گوش می رسد. در این وضعیت صدا در حالت های مختلف شنیده می شود و گاه از بین می رود و یا موقعی شنیده می شود که پدال ترمز را فشار می دهید.

فراموش نکنید که شرایط رانندگی و آب و هوا هم می تواند سبب سروصدای ترمز در موقع ترمز کردن، بشود. این امر عادی است و به معنای معیوب بودن ترمزها نیست.

احتیاط!

برای جلوگیری از تعمیرات پرهزینه ترمزها، از ادامه رانندگی با لنت ترمزهای ساییده خودداری کنید و آنها را سریعاً تعویض نمایید.

نکته!

همیشه لنت ترمزهای جلو یا عقب را به صورت کامل باهم تعویض کنید.



۵

رانندگی خودرو

با باز کردن سوئیچ، مطمئن شوید که چراغ ترمز دستی روشن می‌شود. نیازی به روشن کردن موتور نیست.

این چراغ وقتی روشن می‌شود که ترمز دستی کشیده شده است و سوئیچ باز و یا موتور روشن است.

همیشه قبل از شروع رانندگی مطمئن شوید که ترمز دستی خوابیده و چراغ هشدار آن خاموش است.

اگر بعد از خواباندن ترمز دستی هم چراغ هشدار آن روشن است، ممکن است سیستم ترمز ایراد داشته باشد. لذا فوراً به آن رسیدگی نمایید.

احتیاط !

- هنگام کشیدن ترمز دستی از گاز دادن و حرکت کردن خودداری کنید. در غیر این صورت خودرو هشدار می‌دهد و ممکن است سیستم ترمز دستی خودرو آسیب ببیند.
- رانندگی با ترمز دستی خوابیده می‌تواند سبب داغ شدن سیستم ترمز و آسیب و خسارت به قطعات ترمز شود. بنابراین همیشه قبل از شروع به حرکت خودرو، مطمئن شوید که دستی خوابیده و چراغ هشدار آن خاموش شده است.

هشدار !

- همیشه موقع ترک خودرو و یا پارک آن، توقف کامل کرده و تا انتهای توقف ترمز را نگه دارید. دنده را در وضعیت دنده ۱ (در گیربکس دستی) و در وضعیت دنده P یا پارک برای گیربکس اتوماتیک قرار دهید. و سپس ترمز دستی را کشیده و سوئیچ را در وضعیت قفل / خاموش قرار دهید.
- خودروهایی که ترمز دستی آن‌ها کاملاً درگیر نباشد، ممکن است به صورت ناخواسته حرکت کرده و خسارات جانی و مالی به بار آورند.
- هرگز اجازه ندهید افراد نا آشنا با خودرو به ترمز دستی، دست بزنند. اگر ترمز دستی بی مورد آزاد شود ممکن است حرکت خودرو سبب خسارت‌های جانی و مالی شود.
- تنها وقتی ترمز دستی را بخوابانید که داخل خودرو نشسته اید و پای خود را محکم روی ترمز گذاشته اید.

اگر در این موارد امکان دارد، بلافاصله خودرو را متوقف نمایید. در غیر این صورت با احتیاط رانندگی را ادامه داده و خودرو را به یک مکان ایمن ببرید و برای حل مشکل اقدام کنید.

سیستم ترمز ABS



هشدار!

سیستم ترمز ABS می تواند مانع تصادفات ناشی از مانورهای رانندگی نادرست و یا خطرناک شود. حتی اگر در شرایط ترمز اضطراری کنترل خودرو بهبود پیدا کند، باز هم فاصله ایمنی را با موانع جلو حفظ کنید. سرعت خودرو همیشه باید در شرایط حاد جاده ای کم شود. فاصله ترمز خودروهای مجهز به ABS یا ESC بیشتر از خودروهای فاقد آن در شرایط جاده ای زیر است.

- در شرایط زیر با سرعت کمتر رانندگی کنید:
- رانندگی در جاده های خاکی، ناهموار و برف و یخ.
- رانندگی در جاده هایی که در آن سطح جاده چاله زیاد دارد و یا ناهموار است.
- در صورتی که روی لاستیک زنجیر بسته شده باشد.

(ادامه دارد)

(ادامه)

ویژگی های ایمنی خودروهای مجهز به ABS نباید با رانندگی در سرعت بالا و یا گردش های تند، تست شود. این کار می تواند ایمنی شما و دیگران را به خطر بیاندازد.

ترمز ABS یک سیستم ترمز الکترونیکی است که مانع سرخوردن می شود و به راننده امکان می دهد تا هم زمان هم خودرو را هدایت نماید و هم ترمز بکند.



استفاده از ترمز ABS

برای حداکثر استفاده مفید از ترمز ABS خودروی خود در شرایط اضطراری، هرگز سعی نکنید که فشار ترمز را تنظیم کنید و یا ترمزهای خود را پمپ نمایید. بلکه ترمزها را با تمام قدرت ممکن فشار دهید.

هنگامی که ترمز می‌کنید در شرایطی که چرخ‌ها قفل می‌شوند، صدایی از ترمزها به گوش می‌رسد و یا ممکن است احساس مشابهی از پدال ترمز داشته باشید. این امر عادی است و به معنای فعال بودن سیستم ABS خودروی شما است.

سیستم ABS فاصله و زمان مورد نیاز برای توقف خودرو را کم نمی‌کند.

همیشه فاصله ایمن را از خودرو جلویی رعایت کنید. سیستم ABS مانع سر خوردن های ناشی از تغییر ناگهانی جهت خودرو نمی‌شود و مثلاً در مواردی که سعی دارید که خیلی سریع دور بزنید و یا تغییر لاین سریع بدهید. همیشه با سرعت ایمن و طبق شرایط جاده و آب و هوایی موجود رانندگی کنید.

سیستم ABS نمی‌تواند مانع از دست دادن پایداری شود. همیشه موقع ترمز سخت، فرمان را در دست داشته و به هدایت خودرو توجه کنید. فرمان گرفتن سریع و یا تند می‌تواند سبب شود که خودروی شما به سمت خودروهای دیگر تغییر جهت داده و یا از جاده خارج شود.

در سطوح خاکی و یا ناهموار، استفاده از سیستم ترمز ABS ممکن است سبب شود که فاصله توقف بیشتر از خودروهای فاقد ABS شود.

چراغ هشدار ABS (Ⓜ) تا چند ثانیه بعد از باز کردن سوئیچ باقی می‌ماند و در این زمان، سیستم ABS کار عیب‌یابی خودکار را انجام می‌دهد و در صورتی که ایرادی در سیستم نباشد، این چراغ خاموش می‌شود. اگر این چراغ روشن بماند ممکن است سیستم ABS ایراد داشته باشد. در آن موارد سریعاً به نمایندگی مجاز شرکت کرمان خودرو مراجعه نمایید.

هشدار!

اگر چراغ هشدار ABS (Ⓜ) روشن شود و باقی بماند، شاید سیستم ABS ایراد دارد. ترمز هیدرولیک شما در این حالت درست کار می‌کند. برای کاهش خطرات، توصیه می‌شود بلافاصله به نمایندگی مجاز شرکت کرمان موتور مراجعه کنید.

احتیاط!

موقع رانندگی روی جاده‌های لغزنده، مانند جاده‌های یخ‌زده، و در حالتی که مدام ترمز می‌گیرید، سیستم ABS به صورت مداوم فعال می‌شود و چراغ هشدار آن (Ⓜ) نیز ممکن است روشن شود. در این موارد خودرو را به مکان امنی منتقل نموده و خاموش کنید.

خودرو را روشن کنید. اگر چراغ هشدار ABS خاموش بود، در آن صورت سیستم ABS ایرادی ندارد و در غیر این صورت ممکن است ایراد داشته باشد. بنابراین هر چه سریع‌تر به نمایندگی مجاز شرکت کرمان موتور مراجعه نمایید.

نکته!

در مواردی که به‌خاطر خالی شدن باتری مجبور هستید تا خودرو را با باتری کمکی روشن کنید، چراغ هشدار ABS (Ⓜ) گاهی روشن می‌شود. این امر بدان دلیل است که ولتاژ باتری کم است و به معنای ایراد در سیستم ABS نیست. قبل از ادامه کار با خودرو، باتری باید شارژ شود.

هنگام کار کردن

اگر موقع کار کردن سیستم ESC، چراغ ESC چشمک می‌زند:



- وقتی تحت شرایطی ترمز می‌کنید که ممکن است سبب قفل چرخ‌ها شود، صدایی از ترمزها به گوش می‌رسد و یا شما احساس مشابهی را از پدال ترمز دارید. این صدا عادی است و به معنای فعال بودن ESC است.

- وقتی ESC فعال می‌شود، موتور به گاز واکنشی نشان نمی‌دهد.

- موقع خارج شدن از گل و لای و یا رانندگی در جاده‌های لغزنده، دور موتور (دور در دقیقه) افزایش نمی‌یابد حتی اگر شما پدال گاز را هم تا آخر فشار دهید. این بدان دلیل است که پایداری و چسبیدگی خودرو حفظ شود و مشکلی پیش نیاید.

هشدار!

هرگز بدون توجه به وضعیت جاده با سرعت رانندگی نکنید و یا با سرعت نپیچید. سیستم کنترل پایداری الکترونیکی (ESC) نمی‌تواند مانع تصادف شود. سرعت زیاد در دورها، مانورهای ناگهانی و رانندگی غیر محتاطانه در سطوح خیس می‌تواند منجر به حادثه شود.

روش کار کنترل پایداری الکترونیکی (ESC)

وضعیت روشن بودن ESC

وقتی سوئیچ خودرو روشن است، چراغ‌های روشن و خاموش ESC تقریباً ۳ ثانیه روشن و سپس خاموش می‌شوند و بعد از آن ESC روشن می‌شود. اگر این چراغ روشن بماند، خودروی شما در سیستم ESC نقص دارد. توصیه می‌شود که در این موارد هر چه سریع‌تر خودرو را به نمایندگی مجاز شرکت کرمان موتور ببرید.



کنترل پایداری الکترونیکی (ESC) (اگر خودرو مجهز به این بخش باشد)

سیستم کنترل پایداری الکترونیکی (ESC) به پایداری خودرو در پیچ‌ها و در زمان دور زدن کمک می‌کند.

کنترل پایداری الکترونیکی (ESC) وضعیت فرمان و خودرو را کنترل می‌کند و به هر کدام از ترمزهای خودرو فشار ترمزی وارد نموده و در سیستم مدیریت موتور مداخله می‌نماید تا به راننده کمک کند که خودرو را در مسیر دلخواه نگه دارد. باید توجه داشت که کنترل پایداری الکترونیکی (ESC) جایگزین رانندگی محتاطانه نیست و همیشه باید سرعت خود را تنظیم و براساس شرایط جاده رانندگی کنید.



وضعیت ESC خاموش



برای غیر فعال نمودن ESC: کلید ESC OFF را فشار دهید (چراغ ESC OFF و پیام روشن می‌شود).

اگر سوئیچ هنگام خاموش بودن ESC در وضعیت LOCK/OFF باشد، ESC خاموش می‌ماند. به محض استارت مجدد موتور، ESC به صورت خودکار مجدداً روشن می‌شود.



چراغ‌های نشان دهنده

وقتی سوئیچ خودرو را باز می‌کنید، چراغ ESC روشن می‌شود و اگر سیستم ایرادی نداشته باشد، بعد از چند لحظه خاموش می‌شود.

اگر سیستم ESC فعال باشد، چراغ ESC چشمک می‌زند.

اگر این چراغ روشن بماند، یعنی سیستم ESC ایرادی دارد. در این صورت توصیه می‌شود که در سریع‌ترین زمان ممکن به نمایندگی مجاز شرکت کرمان موتور مراجعه نمایید.

چراغ ESC OFF وقتی روشن می‌شود که ESC با کلید خاموش شود.

هشدار!

وقتی چراغ ESC چشمک می‌زند، این بدان معنی است که ESC فعال است: به آرامی رانندگی کنید و هرگز سعی نکنید که گاز بدهید. هرگز کلید ESC OFF را در حین چشمک زدن چراغ آن فشار ندهید زیرا ممکن است که کنترل خودرو را از دست بدهید و تصادفی رخ بدهد.

احتیاط!

رانندگی با لاستیک غیر استاندارد و یا اندازه چرخ‌های متغیر ممکن است سبب ایراد پیدا کردن سیستم ESC شود. موقع تعویض لاستیک‌ها، مطمئن شوید که اندازه آن‌ها با لاستیک‌های اصلی خودرو یکسان است.

نکته:

روشن کردن ESC OFF تاثیری روی کار سیستم ترمز استاندارد یا ABS ندارد.



کاربرد ESC OFF

موقع رانندگی

وضعیت ESC OFF تنها باید برای مدتی کم و برای کمک به آزاد کردن و رها نمودن خودرو گیر کرده در برف و گل و لای استفاده شود که در این وضعیت به صورت موقت فعالیت ESC متوقف می شود تا گشتاور چرخها برگردد.

برای خاموش نمودن ESC در حین رانندگی روی سطوح تخت، کلید ESC OFF را فشار دهید.

احتیاط!

برای جلوگیری از آسیب دیدن گیربکس اقدامات زیر را انجام دهید:

- اجازه ندهید که چرخهای یک اکسل در حالتی که چراغهای هشدار ESC, ABS و ترمز روشن هستند، خیلی بچرخد. تعمیر این بخش مشمول گارانتی نیست. قدرت موتور را کم کنید و چرخها را حین روشن بودن این چراغها زیاد نچرخانید و گاز ندهید.
- موقع استفاده از خودرو روی یک نیروسنج، مطمئن شوید که ESC خاموش است (چراغ ESC OFF روشن است).

مدیریت پایداری و ثبات خودرو (در صورت وجود)

سیستم مدیریت پایداری خودرو یا VSM به شما کمک می کند تا اطمینان حاصل کنید که خودرو موقع گاز یا ترمز ناگهانی در جاده های خیس، لغزنده و یا ناهموار که کشش چهار لاستیک ناگهان غیر یکنواخت می شود، پایدار می ماند.

هشدار!

موقع استفاده از سیستم مدیریت پایداری خودرو، اقدامات احتیاطی زیر را مدنظر داشته باشید:

- همیشه سرعت و فاصله تا خودرو جلویی را چک کنید. سیستم مدیریت پایداری یا VSM نمی تواند جایگزین رانندگی ایمن باشد.
- هرگز بدون توجه به شرایط جاده به سرعت رانندگی نکنید. سیستم VSM مانع تصادف نمی شود. سرعت زیاد در آب و هوای بد، جاده لغزنده و ناهموار می تواند سبب تصادف های ناگوار شود.

استفاده از VSM

وضعیت VSM ON

VSM وقتی کار می کند که:

- کنترل پایداری الکترونیکی یا ESC روشن باشد.
- سرعت خودرو تقریباً بالای ۱۵ کیلومتر در ساعت در جاده های منحنی باشد.
- سرعت خودرو موقع ترمز در جاده های ناهموار تقریباً بیش از ۳۰ کیلومتر در ساعت باشد.

موقع کار کردن سیستم VSM

موقعی که تحت شرایطی که ممکن است VSM فعال شود چراغ ESC (چشمک می زند ترمز می کنید، ممکن است صدایی از ترمزها و یا پدال ترمز به گوش برسد. این صدا عادی و به معنای فعال بودن سیستم VSM است.



نکته :

VSM در موارد زیر کار نمی کند:

- رانندگی با دنده عقب.
- وقتی که چراغ **ESC OFF** (🚗) روشن است.
- وقتی که چراغ هشدار **EPS** یا فرمان برقی (⚡) روشن باشد.

وضعیت VSM OFF

برای الغای فعالیت **VSM**، کلید **ESC OFF** را فشار دهید. چراغ **ESC OFF** (🚗) روشن می شود. برای روشن نمودن **VSM**، مجدداً کلید **ESC OFF** را فشار دهید. چراغ **ESC OFF** خاموش می شود.

⚠ هشدار !

اگر چراغ هشدار **ESC** (🚗) یا چراغ هشدار **EPS** (⚡) روشن بمانند، خودرو شما ممکن است نقصی در سیستم **VSM** داشته باشد. در صورت روشن شدن چراغ هشدار توصیه می شود در سریع ترین زمان ممکن به نمایندگی مجاز شرکت کرمان موتور مراجعه نمایید.

⚠ احتیاط !

رانندگی با لاستیک غیر استاندارد و یا اندازه چرخ های متغیر ممکن است سبب ایراد پیدا کردن سیستم **ESC** شود. موقع تعویض لاستیک ها، مطمئن شوید که اندازه آن ها با لاستیک های اصلی خودرو یکسان است.

سیستم HAC یا سیستم کمکی در سربالایی (در صورت وجود)

سیستم HAC مانع می شود که وقتی خودرو در سربالایی ها توقف کرده است به سمت عقب برگردد. در این حالت سیستم HAC به صورت خودکار ترمز ها را برای تقریباً ۲ ثانیه فعال می کند و وقتی پدال گاز فشار داده شد و یا بعد از ۲ ثانیه، ترمز را رها می کند.

⚠ هشدار !

همیشه آماده باشید که موقع استارت و شروع به حرکت در سربالایی ها گاز بدهید چون سیستم HAC تنها برای دو ثانیه فعال می شود.

نکته :

- سیستم HAC موقعی که دنده در وضعیت **P** یا خلاص است، کار نمی کند.
- سیستم HAC وقتی فعال می شود که:
- در سربالایی دنده در وضعیت **D** یا خلاص باشد.
- در سرپایینی دنده در وضعیت دنده عقب باشد.
- (در خودروهای دنده دستی)
- سیستم HAC حتی در صورت خاموش بودن سیستم **ESC** هم کار می کند اما وقتی که **ESC** ایراد داشته باشد، کار نمی کند.

سیگنال توقف اضطراری یا ESS (در صورت وجود)

سیستم ESS به گونه‌ای طراحی شده است که وقتی خودرو به سرعت و شدت ترمز می‌کند یا روشن نمودن چراغ چشمک زن ترمز، به راننده پشتی هشدار می‌دهد.

- این سیستم وقتی فعال می‌شود که: خودرو ناگهان متوقف شود (سرعت خودرو بیش از 55 km/h است و شتاب ترمزی بیش از 7 m/s^2 است).

- سیستم ABS فعال شود. وقتی که سرعت خودرو زیر 40 کیلومتر در ساعت است، و سیستم ABS غیر فعال است و یا وضعیت توقف ناگهانی رخ داده است در آن صورت چراغ ترمز دیگر چشمک نمی‌زند. در عوض، فلاشر هشدار خطر به صورت خودکار روشن می‌شود. فلاشر هشدار خطر وقتی خاموش می‌شود که سرعت خودرو بعد از توقف، بیش از 10 کیلومتر در ساعت باشد. همچنین، وقتی که خودرو چند لحظه با سرعت کم حرکت کند، خاموش می‌شود. شما خود نیز می‌توانید آن را با فشار کلید فلاشر، خاموش کنید.

نکاتی برای ترمز گرفتن بهتر

هشدار!

موقع ترک خودرو و یا پارک آن، همیشه تا توقف کامل ترمز را فشار دهید. دنده را در وضعیت دنده ۱ قرار دهید (برای گیربکس دستی) و یا در وضعیت P (برای دنده اتوماتیک) قرار داده و سپس ترمز دستی را بکشید و کلید خودرو را در وضعیت قفل / خاموش قرار دهید.

خودروهایی که ترمز دستی آن‌ها کاملاً کشیده نشده باشد، امکان حرکت ناخواسته آن‌ها زیاد است و می‌توانند به خود و دیگران آسیب‌های جانی و مالی وارد کنند.

خیس شدن ترمزها می‌تواند خطرناک باشد! ترمزها زمانی خیس می‌شوند که خودرو از داخل آب رد شود و یا شسته می‌شود. در صورت خیس بودن ترمزها، خودرو سریع متوقف نمی‌شود و ممکن است خیسی ترمزها سبب شود که خودرو در هنگام ترمز کردن به یک سمت کشیده شود.

برای خشک کردن ترمز، به آرامی ترمز بگیرید تا وقتی که ترمز به حالت عادی برگردد و در این مدت همواره احتیاط کنید تا کنترل خودرو را داشته باشید. اگر ترمز خودرو همچنان به حالت عادی برنگشت، سریعاً در یک مکان ایمن توقف کرده و خودرو را به نمایندگی مجاز شرکت کرمان موتور منتقل نمایید.

هرگز در حالتی که پای شما روی ترمز است، رانندگی نکنید. فشار هر چند کم روی پدال می‌تواند سبب داغ شدن، ساییدگی ترمز و خرابی احتمالی آن شود.

اگر در حین رانندگی چرخ شما پنچر شد، به آرامی ترمز بگیرید و سعی کنید خودرو را مستقیم نگه داشته و در عین حال سرعت آن را کم کنید. وقتی سرعت به اندازه کافی کم شد که امکان توقف ایمن فراهم باشد، در آن صورت از جاده خارج شده و در یک مکان امن توقف نمایید.

وقتی خودرو توقف نموده است، پای خود را محکم روی پدال ترمز بگذارید تا از حرکت ناگهانی آن به جلو جلوگیری شود.

سیستم هشدار برخورد از جلو (FCW)

سیستم هشدار برخورد از جلو (FCW) با شناسایی زودهنگام وضعیت‌های بحرانی و هشدار به راننده، به شما کمک می‌کند تا از تصادفات اجتناب کنید. این سیستم وقتی فعال خواهد شد که سرعت خودرو بالای ۱۵ کیلومتر در ساعت و کمتر از ۱۸۰ کیلومتر در ساعت باشد.



نحوه کار سیستم FCW

سیستم FCW به صورت پیش فرض موقع روشن شدن موتور فعال است حتی اگر قبلاً خاموش شده باشد. برای خاموش نمودن سیستم FCW کلید FCW OFF را فشار دهید. سپس چراغ هشدار FCW () روی صفحه کیلومتر روشن می‌شود. اگر چراغ هشدار FCW روشن بماند، حتی اگر FCW خاموش باشد، توصیه می‌شود که خودرو را به محل نمایندگی مجاز شرکت کرمان موتور انتقال دهید.

بوق هشدار

- چراغ هشدار FCW چشمک می‌زند و بوق هشدار موقع نزدیک شدن سریع به خودرو جلویی به صدا در می‌آید.
- در این حالت بلافاصله سرعت خود را کم کنید تا تصادف رخ ندهد.

هشدار!

- سیستم FCW سیستمی کمکی برای کمک به شما است و اثرات آن ممکن است بر اساس شرایط جاده و رانندگی متفاوت باشد. هرگز تنها به این سیستم اتکا نکنید و همیشه دقت کنید تا از قرار گرفتن در وضعیت‌های خطرناک اجتناب کنید.
- سیستم FCW سیستم هشداردهنده است و ترمز در تصادف عقب به صورت خودکار عمل نخواهد کرد. سیستم FCW ممکن است در صورت فراهم بودن زمان کافی برای اجتناب از برخورد، هشدار ندهد. سیستم FCW قادر به شناسایی عابرین، حیوانات، تابلوها، ساختمان‌ها و یادگیر اشیا نیست. راننده باید در هر حال به جاده توجه داشته باشد تا از تصادف جلوگیری نماید.

- خودروی جلو چراغی جدا و یا چراغ LED را در قسمت عقب خود نصب کرده باشد.
- در هنگام ورود و یا خروج از تونل در جایی که شدت نور بالا است.
- رانندگی در حالتی که خورشید در جلوی شما قرار دارد.
- خودروهای جلو نور بالا داشته باشند.
- خودرو به خاطر شرایط جاده لرزش زیادی داشته باشد.
- خودرو به خاطر پنچری و یا یدک شدن کج شده باشد.
- خودروی جلو به خاطر چراغ‌های با شکل مشابه قابل تشخیص نباشد.
- خودروی جلو به خاطر وجود اشیایی که شبیه خودرو هستند قابل تشخیص نباشد.
- محیط اطراف مانند سایه و یا علایم روی جاده و غیره نیز می‌تواند به جای خودرو اشتباه گرفته شود.

محدودیت‌های سیستم FCW

سیستم هشداردهنده برخورد از جلو ممکن است محدودیت‌هایی در شناسایی خودروهای جلو داشته باشد که این محدودیت‌ها مربوط به شرایط جاده و عبور و مرور هستند:

- FCW نمی‌تواند خودروها را شناسایی نماید و یا وقتی می‌تواند اشیاء را به عنوان خودروها شناسایی کند که:
 - لنز دوربین‌ها با گل و لای پوشیده شده باشد.
 - باران شدید و یا برف سنگین باریده باشد.
 - رانندگی روی سطح منحنی باشد.
 - رانندگی در سرازیری یا سراسیمبی باشد.
- اشیای جلوخیلی باریک باشند مثلاً موتورسیکلت یا دوچرخه
- خودرویی ناگهان وارد لاین شما شود.
- خودروی جلو ناگهان تغییر لاین دهد و یا در پشت اشیای دیگر پنهان باشد.
- خودرویی با آهنگ سرعت بالاتر سبقت بگیرد.
- خودرویی با شکل غیر متداول در جلو باشد مثلاً تریلی، خودروهای خاص و یا کامیون‌های با قسمت بار با شکل ویژه.
- چراغ‌های عقب خودرو جلو موجود نباشند یا روی سطحی غیر معمولی و یا به صورت غیر یکنواخت نصب شده باشند.



نقص در سیستم FCW

وقتی که سیستم FCW درست کار نمی‌کند، چراغ هشدار آن روشن می‌شود.

سیستم هشدار تغییر لاین (LDWS) (در صورت وجود)



سیستم هشدار تغییر لاین (LDWS) لاین را با دوربین واقع در شیشه جلو شناسایی می‌کند و اگر خودرو از لاین خارج شود به شما اطلاع می‌دهد.

⚠ هشدار!

موقع استفاده از سیستم هشدار تغییر لاین (LDWS) اقدامات احتیاطی زیر را انجام

دهید:

- همیشه وضعیت جاده را کنترل کنید. سیستم هشدار تغییر لاین (LDWS) کار تغییر لاین یا ماندن در لاین را انجام نمی‌دهد.
- در صورت اخطار خروج از لاین سیستم هشدار تغییر لاین (LDWS)، به صورت ناگهانی فرمان را نپیچانید.
- اگر دوربین نتواند لاین را تشخیص دهد و یا اگر سرعت خودرو بیش از ۶۰ کیلومتر در ساعت باشد، سیستم هشدار تغییر لاین (LDWS) نمی‌تواند تغییر لاین را هشدار بدهد.
- اگر خودروی شما دارای پرده یا دیگر انواع روکش و یا متعلقات روی شیشه جلو باشد، سیستم هشدار تغییر لاین (LDWS) شاید درست کار نکند. (ادامه دارد)

(ادامه)

- هرگز اجازه ندهید که آب و یا مایعات دیگر با دوربین LDWS تماس پیدا کند و یا دوربین آسیب ببیند.
- از باز کردن قطعات سیستم LDWS خودداری کنید و با ضربه به دوربین آسیب نرسانید.
- از گذاشتن اشیایی که نور را روی داشبورد منعکس می‌کنند خودداری کنید.
- عوامل متعددی از جمله شرایط زیست محیطی می‌توانند روی نحوه کار سیستم LDWS اثر بگذارد. بنابراین راننده باید به جاده توجه کند و همواره خودرو را در لاین مربوطه نگه دارد.



چراغ هشدار و پیغام

وقتی چراغ LDWS درست کار نمی‌کند، چراغ هشدار روشن و پیغام هشدار نیز بعد از چند ثانیه روشن می‌شود.

توصیه می‌کنیم که در این موارد بلافاصله خودرو را به نمایندگی مجاز شرکت کرمان خودرو انتقال دهید.

سیستم LDWS در موارد زیر کار نمی‌کند:

- راننده برای تغییر لاین راهنما زده است و یا فلاشر را روشن کرده است.
- خودرو در لاین خود حرکت می‌کند.

نکته :

همیشه قبل از تغییر لاین، راهنما بزنیید.

اگر خودرو موقع فعال بودن LDWS لاین را ترک و سرعت آن بیشتر از ۶۰ کیلومتر در ساعت باشد، هشدارهای زیر نمایش داده می‌شوند:

۱. هشدار دیداری
اگر از لاین خارج شوید، رنگ سبز روی نمایشگر چشمک خواهد زد.
۲. هشدار صوتی
اگر از لاین خارج شوید، بوق هشدار حداکثر ۳ ثانیه بوق می‌زند.

رنگ علامت به وضعیت سیستم LDWS بستگی دارد و براساس آن تغییر می‌کند:

- رنگ سفید: وقتی شما سیستم LDWS را با فشار کلید LDWS فعال می‌کنید، شرایط کار سیستم ایجاد نشده و یا سنسور لاین را نمی‌شناسد.
- رنگ سبز: وقتی شما سیستم LDWS را با فشار کلید LDWS فعال می‌کنید، شرایط کار سیستم ایجاد نشده و یا سنسور لاین را شناسایی می‌کند.
- رنگ زرد: وقتی که سیستم LDWS معیوب است.



نحوه کار سیستم LDWS

برای استفاده از سیستم LDWS، به شیوه زیر عمل کنید:

در حالتی که کلید روشن / خاموش موتور روشن است، کلید سیستم LDWS را فشار دهید. چراغ سفید روی صفحه کیلومتر روشن می‌شود.

برای غیر فعال سازی سیستم LDWS: مجدداً کلید LDWS را فشار دهید. چراغ روی صفحه کیلومتر خاموش می‌شود.



کروز کنترل (در صورت وجود)



شیوه کار کروز کنترل

۱. چراغ کروز
۲. چراغ تنظیم

سیستم کروز کنترل به شما امکان می‌دهد تا با سرعت بالای ۳۰ کیلومتر در ساعت رانندگی کنید بدون اینکه پدال گاز را فشار دهید.

(ادامه)

- راننده روی شیب تند و یا منحنی رانندگی کند.
- نورهایی مانند نور خیابان، نور خورشید و یا نور خودروی روبه‌رو از آب روی جاده منعکس شود.
- لنز و یا شیشه جلو با مواد خارجی پوشیده شده باشد.
- دوربین نتواند لاین را به خاطر مه، بارندگی شدید و یا برف سنگین تشخیص دهد.
- دمای اطراف آینه داخل به خاطر تابش مستقیم اشعه آفتاب، خیلی بالا باشد.
- لاین خیلی عریض یا باریک باشد.
- شیشه جلو به خاطر رطوبت هوای درون خودرو بخار گرفته باشد.
- روی خط لاین سایه افتاده باشد.
- علایمی مانند خط لاین روی جاده باشد.
- موقع رانندگی خورشید از جلوی خودرو بتابد.
- در جاده‌های در دست ساخت رانندگی کنیم.
- بیش از یک لاین موجود باشد.

نکات قابل توجه راننده

- در موارد زیر سیستم **LDWS** ممکن است با خروج از لاین هشدار ندهد و یا با عدم خروج از لاین هشدار اشتباهی بدهد:
 - لاین به خاطر بارش برف، باران، رنگ و یا عوامل دیگر معلوم نباشد.
 - میزان نور بیرون از خودرو ناگهان عوض شود مثل وقتی که خودرو وارد تونل می‌شود و یا از آن خارج می‌گردد.
 - چراغ‌های جلو خودرو در شب و یا در تونل روشن نشوند و یا میزان نور کم باشد.
 - تشخیص رنگ علائم خط کشی لاین روی جاده سخت باشد و یا پاک شده باشند.
 - سازه‌های حایلی مانند موانع بتونی در اطراف جاده موجود باشند.
 - فاصله از خودروی جلویی خیلی کم باشد و یا خودروی جلویی لاین را گرفته باشد.
 - خودرو به خاطر وضعیت جاده لرزش زیادی داشته باشد.
 - تعداد لاین‌ها افزایش یا کاهش یابد و یا همدیگر را قطع کنند.
 - شیئی روی داشبورد خودرو باشد.
- (ادامه دارد)



OIA053011

کلید کروز کنترل

 : سیستم کروز کنترل را روشن یا خاموش می‌کند.

+RES : سرعت کروز کنترل را از سر می‌گیرد یا افزایش می‌دهد.

-SET : سرعت کروز کنترل را تنظیم و یا کاهش می‌دهد.

نکته :

- در زمان فعالیت عادی کروز کنترل، وقتی کلید **SET** فعال و یا بعد از ترمز کردن، مجدداً فعال شده است، کروز کنترل بعد از تقریباً ۳ ثانیه فعال خواهد شد. این تأخیر عادی است.
- برای فعال سازی کروز کنترل، پدال ترمز را حداقل یکبار بعد از باز کردن سوئیچ و یا استارت موتور فشار دهید. این کار برای آن است که چک کنیم که آیا سوئیچ ترمز که بخش مهمی از کروز کنترل است در وضعیت عادی قرار دارد یا خیر.

هشدار !

- اقدامات احتیاطی زیر را رعایت کنید:
- اگر کروز کنترل روشن است (چراغ کروز روی صفحه کیلومتر روشن می‌ماند)، کروز کنترل می‌تواند به صورت ناخواسته فعال شود. اگر از کروز کنترل استفاده نمی‌کنید، سیستم کروز کنترل را خاموش کنید (چراغ کروز خاموش شود) تا تغییر ناخواسته سرعت رخ ندهد.
 - تنها موقعی از سیستم کروز استفاده کنید که در آب و هوای خوب و در یک بزرگراه باز در حال رانندگی هستید.
 - اگر امکان حرکت خودرو با سرعت ثابت وجود ندارد، از کروز کنترل استفاده نکنید مثلاً:
 - موقع رانندگی در ترافیک سنگین و یا ترافیک با سرعت متغیر
 - موقع رانندگی در جاده‌های لغزنده (بارانی و یا پوشیده از برف و یخ)
 - موقع رانندگی در جاده‌ها سربالایی یا پر پیچ و خم
 - در مناطق باد خیز



برای افزایش سرعت کروز کنترل

- یکی از کارهای زیر را انجام دهید
- کلید +RES را فشار داده و نگه دارید. خودرو شما شتاب می‌گیرد. کلید را در سرعتی که می‌خواهید رها کنید.
 - کلید +RES را فشار دهید و آن را فوراً رها کنید. با فشردن هر بار کلید، سرعت خودرو ۲ کیلومتر در ساعت افزایش پیدا می‌کند.

۳. کلید SET- را فشار دهید و آن را در سرعت مطلوب رها کنید. چراغ هشدار SET در روی صفحه کیلومتر روشن خواهد شد. همزمان گاز را رها کنید. سرعت مطلوب به صورت خودکار حفظ خواهد شد.

سرعت خودرو ممکن است در سرازیری یا سرازیری‌ها اندکی کند و یا اندکی افزایش یابد.

برای تنظیم سرعت کروز کنترل

۱. کلید  روی فرمان را فشار دهید تا سیستم روشن شود. چراغ کروز روشن خواهد شد.
۲. تا سرعت مطلوب گاز دهید که این سرعت باید بیشتر از ۳۰ کیلومتر در ساعت باشد.

نکته :

گیربکس دستی

در خودروهای دارای گیربکس دستی، بعد از روشن کردن موتور حداقل یک بار باید پدال ترمز را فشار دهید تا کروز کنترل تنظیم شود.



برای گاز دادن موقت با کروز روشن به صورت زیر عمل کنید:

اگر می خواهید که موقع روشن بودن کروز سرعت به صورت موقت بیشتر شود، پدال گاز را فشار دهید. افزایش سرعت در کار کروز کنترل تداخلی ایجاد نمی کند و یا سرعت تنظیم شده را تغییر نمی دهد.

برای برگشت به سرعت تنظیم شده، پای خود را از روی پدال گاز بردارید.



برای کاهش سرعت کروز کنترل

- یکی از روش های زیر را انجام دهید:
- کلید SET- را فشار دهید و آن را نگه دارید. خودرو شما به تدریج کند می شود (از سرعت آن کاسته می شود)
- کلید را در سرعتی که می خواهید رها کنید.
- کلید SET- را فشار دهید و آن را فوراً رها کنید. با فشردن هر بار کلید، سرعت خودرو ۲ کیلومتر در ساعت کاهش پیدا می کند.

در موارد زیر کروز کنترل لغو می شود:

- پدال ترمز را فشار دهید.
- پدال کلاچ را فشار دهید (در گیربکس دستی).
- در خودروهای دنده اتوماتیک دنده را خلاص کنید.
- کلید CANCEL روی فرمان را فشار دهید.
- سرعت خودرو را به اندازه کمتر از سرعت حافظه به اندازه ۲۰ کیلومتر در ساعت کاهش دهید.
- سرعت خودرو را به اندازه تقریبی کمتر از ۳۰ کیلومتر در ساعت کاهش دهید.



نکته :

هر کدام از اقدامات فوق می توانند کروز کنترل را لغو کنند (چراغ SET روی صفحه کیلومتر خاموش می شود) اما تنها با فشار کلید (C) سیستم خاموش می شود. اگر می خواهید که دوباره کروز کنترل را استفاده کنید، کلید +RES روی فرمان را فشار دهید. شما به سرعت تعیین شده قبلی برمی گردید مگر اینکه سیستم با استفاده از کلید (C) خاموش شده باشد.



برای از سرگرفتن سرعت کروز کنترل

اگر روشی غیر از کلید CRUISE ON-OFF برای لغو سرعت کروز استفاده شود و سیستم هنوز فعال باشد، آخرین سرعت انتخابی به صورت خودکار در موقع فشار کلید +RES از سر گرفته می شود.

اما اگر سرعت خودرو به کمتر از ۳۰ کیلومتر در ساعت برسد، سرعت کروز از سر گرفته نخواهد شد.

برای خاموش نمودن کروز کنترل

- کلید کروز (C) را فشار دهید.
 - خودرو را خاموش کنید.
- هر کدام از این اقدامات می توانند فعالیت کروز کنترل را لغو کنند. اگر می خواهید که کروز مجدداً فعال شود، مراحل درج شده در بخش «تنظیم سرعت کروز کنترل» را تکرار کنید.

سیستم کنترل حد سرعت مجاز

شیوه کار با سیستم کنترل سرعت مجاز

شما می توانید هنگام رانندگی با این خودرو سرعتی را به عنوان سرعت مجاز تعیین کنید. در این حالت، اگر شما با سرعتی بیشتر از سرعت از پیش تعیین شده رانندگی کنید، سیستم هشدار دهنده فعال می شود (حد سرعت چشمک می زند و صدای آژیر به گوش می رسد) تا وقتی که شما به سرعت تعیین شده برگردید.

نکته :

هنگام فعال نمودن حد سرعت مجاز روی خودرو، نمی توانید از کروز کنترل استفاده کنید.



برای تنظیم سرعت حد سرعت مجاز

۱. کلید حد سرعت  روی فرمان را فشار دهید تا سیستم روشن شود.



کلید کنترل حد سرعت مجاز

 : سیستم کنترل حد سرعت مجاز را روشن یا خاموش می کند.

+RES : سرعت تعیین شده در سیستم کنترل سرعت مجاز را از سر می گیرد یا افزایش می دهد.

-SET : سرعت تعیین شده در سیستم کنترل سرعت مجاز را از تنظیم یا کاهش می دهد.



OIA053021



OIA053017



OIA053020

سرعت حد تعیین شده در محل نشان داده شده در تصویر نمایش داده می‌شود.

۲. کلید **SET-** را فشار دهید.
 ۳. کلید **+RES** یا **SET-** را فشار دهید و آن را در سرعت مطلوب رها کنید.
- کلید **+RES** یا **SET-** را فشار دهید و آن را نگه دارید. سرعت افزایش می‌یابد و یا ۵ کیلومتر در ساعت افزایش یا کاهش پیدا می‌کند.
- کلید **+RES** یا **SET-** را فشار دهید و آن را بلافاصله رها کنید. سرعت ۱ کیلومتر در ساعت افزایش یا کاهش پیدا می‌کند.
- حد سرعت مجاز تعیین شده روی صفحه کیلومتر نشان داده می‌شود.

چراغ حد سرعت مجاز روی صفحه کیلومتر روشن می‌شود.



OIA053020



OIA053018

اگر می‌خواهید که با سرعتی بیش از سرعت تعیین شده حرکت کنید، با فشار پدال گاز به اندازه تقریبی بیشتر از ۸۰٪، صدایی از سیستم به خاطر فعال شدن مکانیزم کیکداون شنیده می‌شود. سپس حد سرعت تعیین شده چشمک می‌زند و صدای بوق شنیده می‌شود تا وقتی که سرعت خودرو به حد تعیین شده برگردد.

نکته :

- فشار پدال گاز به اندازه کمتر از ۵۰ درصد سبب می‌شود که سرعت خودرو از مقدار تعیین شده بیشتر نشود اما سرعت خودرو در حد سرعت تعیین شده باقی می‌ماند.
- صدای شنیده شده در هنگام عمل کردن مکانیزم کیکداون یا اتوماتیک در اثر فشار کامل پدال گاز عادی است.

احتیاط !

علامت «---» در صورتی چشمک می‌زند که مشکلی در سیستم کنترل حد سرعت موجود باشد. اگر این اتفاق رخ داد توصیه می‌شود که خودرو را به نمایندگی مجاز شرکت کرمان موتور انتقال دهید.

برای غیر فعال نمودن حد سرعت مجاز، یکی از اقدامات زیر را انجام دهید:

- کلید را مجدداً فشار دهید.
- کلید کروز را فشار دهید. سیستم کروز کنترل روشن می‌شود.

اگر شما یکبار کلید O (CANCEL) را فشار دهید، حد سرعت تعیین شده فسخ می‌شود اما سیستم را خاموش نمی‌کند. اگر می‌خواهید که حد سرعت را مجدداً تنظیم کنید، کلید +RES یا -SET روی غربیلک فرمان را مجدداً فشار دهید تا سرعت مطلوب را تعیین نمایید.

سیستم ISG (توقف و حرکت درجا) (در صورت وجود)

نحوه کار ISG

خودروی شما دارای سیستم ISG است که سبب می‌شود با خاموش نمودن خودکار موتور در حالتی که خودرو متوقف است، مصرف سوخت را کم کند. (به‌عنوان مثال، در پشت چراغ قرمز، پشت تابلوی ایست، و یا در ترافیک).
بعد از خاموش شدن موتور، در صورت ایجاد شرایط موتور به‌صورت خودکار روشن می‌شود.
سیستم ISG موقع کار کردن موتور فعال می‌شود.

نکته :

وقتی که خودرو به وسیله سیستم ISG استارت می‌زند، چراغ‌های هشدار دهنده (ABS, ESC, ESC OFF, EPS) یا چراغ هشدار ترمز دستی) برای چند ثانیه روشن می‌شوند.
این امر بدین خاطر است که باطری شارژ کمی دارد و به معنی وجود نقص در سیستم نیست.



نکته :

اگر در وضعیت اتواستوپ کمر بند را باز کرده‌اید و یا درب راننده یا درب موتور را باز کرده‌اید، سیستم ISG غیر فعال می‌شود (چراغ روی کلید ISG OFF روشن می‌شود).



اتواستوپ یا خاموشی خودکار

برای خاموش نمودن موتور در وضعیت توقف درجا

۱. سرعت خودرو را به کمتر از ۵ کیلومتر در ساعت کاهش دهید.
 ۲. دنده‌ی خودرو را خلاص کنید.
 ۳. پدال کلاچ را رها کنید.
- در این وضعیت موتور خاموش می‌شود و چراغ سبز Auto Stop (A) روی داشبورد روشن می‌شود.



نکته :

- اگر سیستم ISG شرایط کاری را نداشته باشد، غیر فعال می‌شود. چراغ روی کلید ISG OFF روشن می‌شود.
- اگر چراغ به صورت مداوم روشن بود، وضعیت کاری آن را بررسی کنید.

وضعیت کار سیستم ISG

سیستم ISG تحت شرایط زیر فعال می‌شود:

- کمربند راننده بسته شده باشد.
- درب سمت راننده و درب موتور بسته باشد.
- فشار خلاً ترمز کافی باشد.
- باطری به اندازه کافی شارژ داشته باشد.
- دمای بیرون بین -2°C to 35°C (28.4°F to 95°F) باشد.
- دمای مایع خنک کننده موتور خیلی پایین نباشد.

اتو استارت

برای استارت مجدد موتور از وضعیت توقف خودکار

- موقعی که دنده خلاص است، کلاچ را نگه دارید.
- موتور روشن و چراغ سبز AUTO STOP (A) روی صفحه خاموش می‌شود.

در شرایط زیر موتور بدون نیاز به اقدامی از جانب راننده مجدداً استارت می‌زند:

- سرعت فن سیستم کولر خودرو موقع روشن بودن کولر بالای وضعیت ۳ تنظیم شود.
 - سرعت فن سیستم کولر خودکار موقع روشن بودن سیستم، در وضعیت بالای ۶ تنظیم شده باشد.
 - وقتی که مدت زمان معینی از روشن بودن کولر گذشته باشد.
 - وقتی که سیستم یخ‌زدایی روشن باشد.
 - وقتی که فشار خلاً ترمز کم یا پایین باشد.
 - وقتی که میزان شارژ باطری کم باشد.
 - وقتی که سرعت خودرو بیشتر از ۵ کیلومتر در ساعت باشد.
- چراغ AUTO STOP ۵ ثانیه روی داشبورد چشمک خواهد زد.



⚠ هشدار!

وقتی موتور در وضعیت توقف درجا است، این امکان وجود دارد که بدون اقدام راننده استارت بزند. قبل از ترک خودرو و یا انجام هر اقدامی روی محدوده موتور، آن را با سوئیچ در وضعیت قفل / خاموش و یا با درآوردن سوئیچ، خاموش کنید.

نکته:

- اگر کلید **ISG OFF** با فشار مجدد کلید **ISG OFF** و روشن نشد و یا سیستم **ISG** به صورت مداوم درست کار نکرد، توصیه می شود خودرو را هر چه سریع تر به نمایندگی مجاز شرکت کرمان موتور انتقال دهید.
- وقتی کلید **ISG OFF** روشن می شود، ممکن است بعد از رانندگی با سرعت تقریبی ۸۰ کیلومتر در ساعت برای حداکثر ۲ ساعت و تنظیم فن در وضعیت زیر ۲، خاموش شود. اگر کلید **ISG OFF** با وجود این روش ها باز هم روشن بود، خودرو را هر چه سریع تر به نمایندگی مجاز شرکت کرمان موتور انتقال دهید.

غیر فعال سازی سیستم ISG

- اگر می خواهید که سیستم **ISG** را غیر فعال کنید، کلید **ISG OFF** را فشار دهید. بعد از این کار چراغ روی کلید **ISG OFF** روشن می شود.
- اگر مجدداً کلید **ISG OFF** را فشار دهید، سیستم فعال شده و چراغ روی کلید **ISG OFF** خاموش می شود.

ایراد در سیستم ISG

سیستم **ISG** در موارد زیر کار نمی کند:

خطا در سیستم و یا سنسورهای مربوط به **ISG** رخ دهد.

در این وضعیت، شرایط زیر پیش می آید:

- چراغ زرد **AUTO STOP (A)** روی داشبورد بعد از ۵ ثانیه چشمک زدن روشن می شود.
- چراغ روی کلید **ISG OFF** روشن می شود.

سیستم کمکی دنده عقب (در صورت وجود)



استفاده از سیستم کمکی دنده عقب

شرایط استفاده

- این سیستم موقعی فعال است که چراغ روی کلید OFF سیستم کمکی دنده عقب خاموش باشد.

هشدار!

- همیشه برای اطمینان از عدم وجود موانع و یا اشیا، قبل از حرکت خودرو در هر جهتی برای جلوگیری از تصادف آن را به دقت نگاه کنید.
- همواره موقع راندن خودرو در نزدیکی موانع و به ویژه عابرین و کودکان، احتیاط کنید.
- توجه داشته باشید که بعضی از اجسام ممکن است توسط سنسورها به خاطر فاصله، اندازه و یا جنس دیده نشوند و تمامی آن‌ها کارایی سنسور را کم می‌کنند.

احتیاط!

از فشار، خراشیدن و یا ضربه به سنسور با اشیای سختی که می‌تواند به سطح سنسور آسیب برساند خودداری نمایید. در این موارد ممکن است سنسور آسیب ببیند.



سیستم کمکی دنده عقب، در حرکت رو به عقب خودرو به راننده کمک می‌کند و در صورت دیدن هر مانعی در فاصله ۱۲۰ سانتی متری پشت خودرو، خودرو آژیر می‌کشد. این یک سیستم مکمل است که موانع را در بازه و محل سنسورها شناسایی می‌کند اما نمی‌تواند اشیا را در دیگر بخش‌هایی که سنسورها وجود ندارند، شناسایی نماید.

نکته:

این سیستم شاید نتواند اشیایی را شناسایی نماید که فاصله آن‌ها از سنسور کمتر از ۳۰ سانتی‌متر است و یا ممکن است فاصله را درست تشخیص ندهد.



- تشخیص فاصله موقع حرکت با دنده عقب تقریباً تا ۱۲۰ سانتی متری و در سرعت کمتر از ۱۰ کیلومتر در ساعت است.
- موقعی که بیش از دو مانع هم‌زمان تشخیص داده شوند، ابتدا نزدیک‌ترین مانع شناسایی می‌شود.

انواع صداهای هشدار دهنده

- وقتی که اشیا در فاصله ۱۲۰ سانتی متری تا ۶۱ سانتی متری از سپر عقب باشند، بوق هشدار به صورت متناوب به صدا در می‌آید.
- وقتی که اشیا در فاصله ۶۰ سانتی متری تا ۳۱ سانتی متری از سپر عقب باشند، بوق هشدار به صورت دو بوق متناوب به صدا در می‌آید.
- وقتی که اشیا در فاصله ۳۰ سانتی متری از سپر عقب باشند، بوق هشدار به صورت مداوم به صدا در می‌آید.
- اگر بوق هشدار به صدا در نیاید و یا اگر بوق در دنده عقب به صورت متناوب به صدا در آید، در آن صورت این به معنی وجود نقص در سیستم کمکی دنده عقب است و توصیه می‌شود که به نمایندگی مجاز شرکت کرمان موتور مراجعه شود.

شرایط غیر عملیاتی سیستم کمکی دنده عقب

سیستم کمکی دنده عقب ممکن است در مواقع زیر درست کار نکند

- رطوبت روی سنسور یخ زده باشد.
- سنسور با مواد خارجی مانند برف و آب پوشیده شده باشد و یا روی آن پوشیده شده باشد.

ممکن است سیستم کمکی دنده عقب در موارد زیر هم درست کار نکند:

- رانندگی روی سطوح ناهموار مانند جاده خاکی و یا سنگریزه‌ها و شیب‌ها
- اشیایی که نویز زیادی تولید می‌کنند مانند بوق خودروها، صدای موتورسیکلت، یا صدای ترمز کامیون‌ها می‌تواند در کار سنسور اختلال ایجاد نماید.
- برف و باران شدید
- فرسوده‌های بی‌سیم و یا موبایل در نزدیکی سنسور باشند.
- سنسورها با برف پوشیده شده باشند.
- نصب وسایل غیر اصلی و غیر کارخانه‌ای و یا متعلقات آن و یا در صورتی که ارتفاع سپر خودرو و یا محل نصب سنسور دست‌کاری شده باشد.

تشخیص فاصله در موارد زیر ممکن است کم شود:

- دمای هوای بیرون خیلی سرد و یا خیلی گرم باشد.
- اشیای غیر قابل تشخیص با قطر کوچک‌تر از ۱ متر و یا باریک‌تر از ۱۴ سانتی‌متر.

اشیای زیر ممکن است توسط سنسور تشخیص داده نشود:

- اشیای باریک یا تیز مانند طناب‌ها، زنجیر و یا تیرهای کوچک.
- اشیایی که فرکانس سنسور را جذب می‌کنند مانند لباس، مواد اسفنجی و یا برف.

هشدار!

گارانتی خودروی شما تصادفات و خسارات و یا آسیب‌های جانی ناشی از درست کار نکردن سیستم کمکی دنده عقب را شامل نمی‌شود. لذا توصیه می‌شود همیشه با احتیاط کامل رانندگی کنید.

رانندگی در شرایط خاص

شرایط رانندگی خطرناک

موقعی که در شرایط خطرناکی مانند آب گرفتگی، برف، یخ، گل و لای و ماسه رانندگی می‌کنید باید نکات زیر را رعایت کنید:

همیشه با احتیاط رانندگی کنید و فاصله کافی برای ترمز کردن را رعایت کنید.

از حرکات ناگهانی و ترمزهای ناگهانی و یا فرمان ناگهانی خودداری کنید.

اگر در برف، گل و یا ماسه گیر کردید، از دنده دو استفاده کنید و به آرامی گاز دهید. مواظب باشید که چرخ‌ها لغزش نکنند.

هشدار!

هنگام رانندگی در سطوح لغزنده اگر دنده اتوماتیک خودرو را سنگین کنید، احتمال تصادف بالا می‌رود. تغییر ناگهانی سرعت لاستیک می‌تواند سبب سر خوردن آن شود. موقع استفاده از دنده سنگین روی سطوح لغزنده، حتما احتیاط کنید.

برای ایجاد اصطکاک بین لاستیک و سطوح لغزنده مانند یخ و برف، از ماسه، نمک، و دیگر موارد غیر لغزنده استفاده کنید.

خارج کردن خودرو از میان برف و گل و لای

اگر لازم شد که خودرو از میان برف، ماسه و یا گل و لای خارج شود، ابتدا فرمان را به راست و چپ بگردانید تا دوروبر چرخ‌های جلو تمیز شود. سپس بین دنده ۱ و دنده عقب تعویض دنده کنید (یا دنده عقب و دنده جلو در گیربکس‌های اتوماتیک). سعی کنید که از بوکسواد نمودن چرخ‌ها جلوگیری کنید و زیاد گاز ندهید.

برای جلوگیری از سایش گیربکس، قبل از تعویض دنده صبر کنید تا بوکسواد چرخ‌ها متوقف شود. هنگام تعویض دنده پدال گاز را رها کنید و به آرامی در حالی که ماشین در دنده است، گاز را فشار دهید. به آرامی چرخ‌ها را به سمت جلو و عقب حرکت دهید. این کار سبب می‌شود که خودرو بیرون بیاید.

هشدار!

اگر چرخ خودرو با سرعت بالا بوکسواد کند، ممکن است لاستیک‌ها بترکند و به شما و دیگران آسیب برسانند. بنابراین در صورت بوکسواد چرخ‌ها مواظب افراد و اشیای اطراف باشید.

توجه داشته باشید که داغ کردن موتور می‌تواند سبب آتش گرفتن محفظه موتور و یا آسیب‌های دیگر شود. سعی کنید حتی‌الامکان کمتر چرخ‌ها را در حالت بوکسواد قرار دهید و هرگز با سرعت بیش از ۵۶ کیلومتر در ثانیه چرخ‌ها را نچرخانید.

احتیاط!

اگر بعد از رها کردن خودرو بازهم در گل و لای یا برف گیر کرد، بهتر است که از خودروی یدک‌کش استفاده کنید تا موتور داغ نکند و به گیربکس و لاستیک‌ها آسیب نرسد. به بخش « یدک کردن » در فصل ۶ رجوع شود.

برای جلوگیری از آسیب دیدن گیربکس، سیستم ESC (در صورت نصب روی خودرو شما) را قبل از خروج خودرو از گل و لای خاموش کنید.



رانندگی در باران

جاده‌های خیس و بارانی رانندگی را خطرناک‌تر می‌کنند. در این بخش، چند نکته مهم برای رانندگی در جاده‌های بارانی و یا لغزنده ارائه می‌شود:

- با سرعت کم و فاصله زیاد از خودروهای جلویی رانندگی کنید. بارندگی شدید دید را محدود می‌کند و فاصله مورد نیاز برای توقف خودرو را بیشتر می‌کند.
- همیشه به موقع تیغه برف پاک‌کن‌ها را تعویض کنید و بخش‌های آسیب دیده شیشه جلو را تعمیر نمایید.

رانندگی در شب همواره خطرناک‌تر از رانندگی در روز است. در اینجا چندین نکته مهم برای رانندگی در شب یادآوری می‌شود:

- با سرعت کم و فاصله مطمئن از خودروهای جلویی رانندگی کنید زیرا در شب دید کمتر است و به‌ویژه در نواحی که روشنایی جاده کم است، این امر اهمیت بیشتری دارد.
- آینه‌های خودرو را طوری تنظیم کنید که نور خودروهای پشتی شما را اذیت نکند.
- چراغ‌های خود را تمیز و آماده کنید. چراغ‌های کثیف دید در شب را سخت‌تر می‌کنند.
- هرگز مستقیماً به چراغ راننده‌های روبرو خیره نشوید. این کار نوعی کوری موقت ایجاد می‌کند و چند ثانیه طول می‌کشد تا چشم شما خود را مجدداً با تاریکی تطبیق دهد.

دور زدن یکنواخت و آرام

موقع درو زدن و پیچیدن خودرو در جاده‌های خیس، ترمز و یا تعویض دنده نکنید. سعی کنید با شتاب یکنواخت دور بزنید.

رانندگی در زمستان



جاده‌های برفی و یا یخ زده

در هنگام رانندگی در جاده‌های برفی و یخ زده، باید فاصله طول بین خودروی خود و خودروی جلویی را حفظ کنید. به آرامی ترمز نمایید و از سرعت گرفتن، شتاب سریع، ترمز ناگهانی و دورهای سریع اجتناب کنید. در زمان کاهش شتاب، از قدرت ترمز موتور بیشترین استفاده را ببرید. ترمزهای ناگهانی در جاده‌های برفی و یخی می‌تواند سبب سرخوردن خودرو شود.

شناور شدن خودرو

اگر جاده به اندازه کافی خیس باشد و شما با سرعت کافی حرکت کنید، خودرو شما ممکن است تماس کمی با جاده داشته باشد و یا اصلا در تماس با آن نباشد. و درواقع روی آب شناور شود. بهترین کار در این مواقع کاهش سرعت در جاده‌های خیس است. ریسک شناور شدن در صورتی افزایش می‌یابد که عمق آج لاستیک کم شود. به بخش «آج لاستیک» در فصل ۷ رجوع شود.

رانندگی در جاده‌های سیل زده

حتی‌الامکان سعی کنید از جاده‌های سیل زده برای رانندگی استفاده نکنید مگر این که مطمئن شوید که عمق آب از کف رینگ خودرو بیشتر نیست. به آرامی درون آب برانید و به خاطر کاهش کارایی خودرو، فاصله ایمنی کافی را حفظ کنید. بعد از رانندگی و عبور از آب، با ترمز گرفتن آرام و مکرر در حین حرکت آرام خودرو، ترمزها را خشک کنید.

- مطمئن شوید که لاستیک‌ها از آج مناسب برخوردارند و صاف نشده‌اند. اگر لاستیک‌های خودرو به اندازه کافی آج نداشته باشد، توقف سریع در جاده‌های لغزنده دشوار شده و با سرخوردن همراه است و می‌تواند سبب تصادف شود. به بخش «آج لاستیک» در فصل ۷ مراجعه شود.
- چراغ‌های خود را روشن کنید تا دیگران بتوانند به راحتی شما را ببینند.
- رانندگی سریع از میان چاله‌های آب باران روی ترمزهای شما اثر دارد و اگر مجبور به عبور از داخل چاله‌های آب هستید، سعی کنید به آرامی از آن‌ها عبور کنید.
- اگر فکر می‌کنید که ترمزهای شما خیس شده اند، به آرامی در هنگام رانندگی ترمز کنید تا وقتی که به حالت عادی برگردند.



1JBA4068

لاستیک یخ شکن

هشدار!

لاستیک‌های یخ شکن باید اندازه و نوعی یکسان با لاستیک‌های استاندارد خودروی اصلی داشته باشند. در غیر این صورت، ایمنی و کنترل را از دست می‌دهید.

برای رانندگی در برف زیاد، شاید لازم شود تا از لاستیک‌های یخ شکن استفاده کنید و یا زنجیر ببندید.

همیشه تجهیزات اضطراری را با خود داشته باشید که نمونه آن‌ها زنجیر چرخ، سیم بکسل، چراغ قوه، ماسه، بیل، دستکش، لباس مناسب، پتو و غیره است.

اگر خودروی شما مجهز به لاستیک یخ شکن است، مطمئن شوید که اندازه و بازه بارگذاری آن با لاستیک‌های اصلی یکسان است. لاستیک‌های یخ شکن را روی هر چهار چرخ خودرو ببندید تا کنترل خودروی شما در هر آب و هوایی بالانس باشد. اصطکاک و کشش این لاستیک‌ها در جاده‌های خشک به اندازه لاستیک‌های اصلی نیست. برای اطلاع از سرعت حداکثری قابل استفاده با لاستیک‌های یخ شکن، با سازنده آن‌ها مشورت کنید.

نکته :

قبل از استفاده از لاستیک‌های یخ شکن، ابتدا از قوانین و مقررات وزارت راه و شهرداری منطقه استفاده نموده و اطلاع حاصل کنید و مطمئن شوید که ممنوعیتی در این رابطه وجود ندارد.

زنجیر چرخ

از آن جا که دیواره‌های جانبی لاستیک‌های رادیال نازک‌تر از دیگر انواع لاستیک‌ها است، این نوع لاستیک‌ها ممکن است در اثر بستن زنجیر آسیب ببینند. بنابراین، استفاده از لاستیک یخ شکن به جای زنجیر توصیه می‌شود؛ از بستن زنجیر روی خودروهای مجهز به رینگ‌های آلومینیومی خودداری کنید؛ اما اگر چاره‌ای جز این کار ندارید از زنجیرهای سیمی استفاده کنید. اگر مجبور به استفاده از زنجیر چرخ هستید، از قطعات اصلی هیوندای استفاده کنید و زنجیر را براساس دستورالعمل همراه آن، نصب کنید. توجه داشته باشید که اگر به‌خاطر بستن نادرست زنجیر، آسیبی به خودروی شما برسد مشمول گارانتی نخواهد بود.

⚠ احتیاط !

موقع نصب زنجیر:

- توجه داشته باشید که زنجیرهای با اندازه نادرست و یا زنجیرهایی که درست نصب نشده‌اند می‌توانند به لنت‌ها، سیستم تعلیق و بدنه و چرخ‌ها آسیب برسانند.
- از زنجیر چرخ‌های سیمی و یا کلاس "S" SAE استفاده کنید.
- اگر صدای برخورد زنجیر با بدنه را می‌شنوید، زنجیر را سفت کنید تا با بدنه و یا شاسی برخورد نکند.
- برای جلوگیری از آسیب دیدن بدنه خودرو، بعد از ۰.۵ تا ۱ کیلومتر رانندگی زنجیر را سفت کنید.
- در خودروهای دارای رینگ آلومینیومی از زنجیر چرخ استفاده نکنید و در صورتی که چاره‌ای جز این ندارید، از زنجیر سیمی استفاده شود.
- از زنجیرهای با عرض کمتر از ۱۵ میلی‌متر استفاده کنید تا به اتصالات زنجیر آسیب نرسد.

بستن زنجیر چرخ

موقع بستن زنجیر چرخ، دستورالعمل‌های سازنده آن را رعایت و تا حد امکان زنجیر را سفت ببندید. به آرامی رانندگی کنید (کمتر از ۳۰ کیلومتر در ساعت) و اگر متوجه برخورد زنجیر با بدنه خودرو یا شاسی شدید، توقف کرده و زنجیر را سفت کنید. اگر همچنان صدای تماس زنجیر با بدنه یا شاسی را می‌شنوید، سرعت خود را کم کنید تا وقتی که صدا تمام شود. به محض عادی شدن جاده، زنجیرها را باز کنید.

برای بستن زنجیر، خودرو را در یک جای صاف و دور از خط عبور و مرور نگه دارید. فلاشر خودرو را روشن کرده و مثلث خطر را در پشت خودرو قرار دهید. در این موارد همیشه خودرو را در وضعیت دنده P یا پارک قرار دهید و ترمز دستی را کشیده و خودرو را قبل از نصب زنجیر خاموش نمایید.

⚠ هشدار !

- استفاده از زنجیر چرخ می‌تواند اثر نامطلوبی روی حرکت خودرو داشته باشد:
- با سرعت کمتر از ۳۰ کیلومتر در ساعت و یا سرعت پیشنهادی سازنده زنجیر حرکت کنید (هر کدام کمتر بود آن را انتخاب کنید).
 - همیشه با احتیاط رانندگی کنید و مواظب باشید که خودرو داخل چاله نیافتد و از دور زدن‌های شدید در جاده‌های خطرناک اجتناب کنید.
 - با سرعت دور نزنید و یا ترمزهای شدید نگیرید.

نکته :

- همیشه زنجیر را به چرخ‌های جلو ببندید. لازم به ذکر است که چرخ با زنجیر نیازمند نیروی رانندگی بیشتری است اما مانع سر خوردن خودرو شما می‌شود.
- قبل از بستن زنجیر از قوانین و مقررات مربوط به بستن آن در منطقه محل رانندگی خود اطمینان حاصل کنید.

یدک کشیدن خودروی دیگر (کاروان)

اگر می‌خواهید با خودرو خود چیزی یا ماشینی را یدک کنید، ابتدا از الزامات قانونی این کار مطلع شوید و بدین منظور می‌توانید به قوانین راهنمایی و رانندگی شهر خود رجوع کنید. از آنجا که قوانین یدک نمودن خودروهای دیگر و یا وسایل بسیار متنوع است و به محل رانندگی بستگی دارد، برای جزئیات بیشتر به نمایندگی مجاز شرکت کرمان موتور و اداره راهنمایی و رانندگی مراجعه نمایید. فراموش نکنید که وقتی چیزی را یدک می‌کشید، وضعیت رانندن خودرو فرق خواهد کرد و این بدان معنی است که دوام، مصرف سوخت و جابه‌جایی خودرو تغییر کرده است. یدک نمودن ایمن و موفق نیازمند تجهیزات صحیح است و باید به‌درستی انجام شود. توجه داشته باشید که آسیب‌های وارده به خودرو در اثر یدک کردن نادرست مشمول گارانتی نیست.

در این بخش نکاتی مهم و آزمایش شده در مورد یدک نمودن خودروها و قوانین ایمنی ارائه می‌شود که اغلب آن‌ها برای ایمنی شما و سرنشینان خودرو اهمیت دارند. لطفاً قبل از یدک کردن، این نکات را به دقت بخوانید.

هشدار!

اقدامات احتیاطی هنگام یدک نمودن:

- اگر از وسایل درست استفاده نکنید و یا رانندگی نادرستی داشته باشید، احتمالاً در هنگام یدک نمودن کنترل خودرو را از دست می‌دهید. مثلاً اگر خودرو خیلی سنگین باشد، کارایی ترمز کم می‌شود و این برای شما و سرنشینان خطرناک است. تنها در صورتی خودرویی را یدک کنید که تمامی موارد مندرج در این بخش را رعایت کرده‌اید.
- قبل از یدک کردن، مطمئن شوید که وزن کل خودروی یدک کشیده (کاروان)، وزن ترکیبی ناخالص یا **GCW** و یا وزن اکسل ناخالص یا **GAW** و تناژ آن همگی به اندازه مجاز هستند.

نکته:

برای اروپا

- حداکثر بار مجاز فنی بر روی اکسل عقب نباید بیشتر از ۱۵٪ باشد و حداکثر جرم بارگیری شده خودرو نباید بیشتر از ۱۰ درصد و یا ۱۰۰ کیلوگرم باشد (هر کدام کمتر بود). در این حالت، سرعت خودرو برای خودروهای دسته **M1** و **N1** به ترتیب نباید بیشتر از ۱۰۰ یا ۸۰ کیلومتر در ساعت باشد.
- موقع یدک کشیدن کاروان، بار اضافی وارد به بخش کوپلینگ واسطه می‌تواند سبب شود که باری معادل حداکثر مقدار اسمی آن بیشتر شود و از ۱۵٪ فراتر رود. در این حالت، سرعت نباید از ۱۰۰ کیلومتر در ساعت بیشتر شود و فشار باد لاستیک عقب باید حداقل **۲۰ kPa** (۰٫۲ bar) بیش از فشار باد توصیه شده برای کاربردهای عادی باشد (یعنی بدون خودروی یدک (کاروان)).

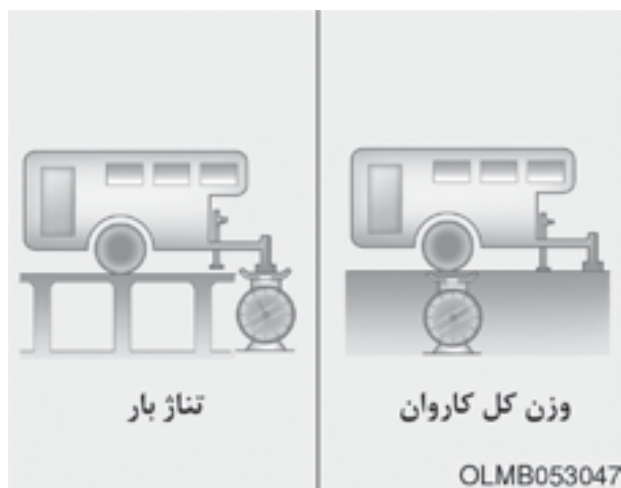

وزن کاروان

حداکثر بار ایمن کاروان چقدر است؟ وزن کاروان هرگز نباید بیشتر از حداکثر وزن کاروان با ترمزهای آن باشد. اما حتی این وزن هم می‌تواند زیاد باشد و تصمیم در مورد وزن به نحوه استفاده شما از تریلی بستگی دارد. به‌عنوان مثال، سرعت، ارتفاع، شیب جاده، دمای بیرون و نحوه استفاده از خودرو شما برای کشیدن کاروان همگی اهمیت دارند. وزن ایده‌آل کاروان نیز به تجهیزاتی بستگی دارد که شما در خودرو خود حمل می‌کنید.

در صورت یدک نمودن خودروی دیگر (کاروان)

در اینجا نکاتی برای موقع یدک کردن خودروی دیگر (کاروان) ارائه می‌شود:

- سعی کنید از سازنده خودروی یدک درخواست سیستم کنترل نوسان خودروی یدک بکنید تا از آن در هنگام یدک نمودن استفاده کنید.
- در ۲۰۰۰ کیلومتر اول رانندگی خودرو از یدک کردن خودداری کنید زیرا باید ابتدا موتور آب‌بندی شود. در غیر این صورت ممکن است موتور و گیربکس به شدت آسیب ببینند.
- موقع یدک نمودن خودروی دیگر (کاروان)، حتماً با نمایندگی مجاز شرکت کرمان موتور مشورت کنید تا در مورد الزامات دیگر این کار مثلاً کیت یدک نمودن و غیره اطلاعات کسب کنید.
- همیشه با سرعت متوسط کمتر از ۱۰۰ کیلومتر در ساعت و یا حد مجاز تعیین شده برای این کار، رانندگی کنید.
- سرعت خودرو در سربالایی‌های طولانی باید بیشتر از ۷۰ km/h و یا حد مجاز تعیین شده برای یدک کردن باشد (هر کدام کمتر بود).
- به دقت محدوده‌های بار و وزنی تعیین شده در این بخش را رعایت کنید.

احتیاط !

کشیدن نادرست خودرو می‌تواند به خودروی شما آسیب بزند و خرج تعمیرات بالایی را روی دست شما بگذارد. بدیهی است که این موارد مشمول گارانتی نخواهد بود و برای یدک نمودن صحیح خودروی دیگر (کاروان)، حتماً به موارد مندرج در این بخش توجه کنید.



وزن و فاصله مبنا هنگام یدک نمودن کاروان

1.2L		1.0L		موتور آیتم
A/T	M/T	A/T	M/T	
(165) 75				حداکثر بار مجاز روی کوپلینگ kg (lbs.)
(25.2) 640				فاصله پیشنهادی بین مرکز چرخ عقب تا نقطه اتصال mm (inch)

M/T : گیربکس دستی
A/T : گیربکس اتوماتیک

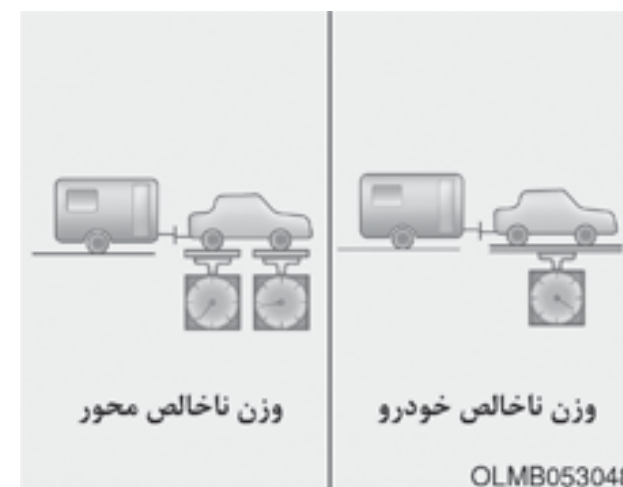

تناژ بار

تناژ بار خیلی اهمیت دارد و باید اندازه گیری شود زیرا روی وزن ناخالص کل خودرو شما اثر دارد. تناژ کاروان باید حداکثر ۱۰ درصد وزن کل کاروان بارگیری شده باشد که در محدوده های حداکثر بار مجاز کاروان قرار دارد. بعد از بارگیری کاروان، آن را وزن کنید تا از صحت وزن اطمینان یابید. اگر وزن انتخابی مناسب نبود، باید بخشی از بار آن را خالی کنید.

- هرگز از سپر خودرو برای بستن قلاب استفاده نکنید. بدین منظور از قلاب یدک مخصوص بسته شده در زیر خودرو استفاده نمایید.
- در نمایندگی مجاز شرکت کرمان موتور تجهیزات یدک و قلاب موجود است.

زنجیرهای ایمنی

باید همواره بین خودرو و کاروان از زنجیرهای ایمنی استفاده کنید. زنجیرها را به گونه‌ای از زیر کاروان عبور دهید که زبانه آن‌ها در صورت جدا شدن از قلاب روی جاده نیافتد. دستورالعمل‌های مربوط به زنجیرهای ایمنی را می‌توانید از سازنده زنجیر یا کاروان دریافت کنید. برای اتصال زنجیرهای ایمنی از توصیه‌های سازنده استفاده کنید. همیشه زنجیرها را به اندازه لازم شل کنید تا بتوانید به راحتی با کاروان دور بزنید. هرگز نگذارید که این زنجیرها روی زمین کشیده شوند.

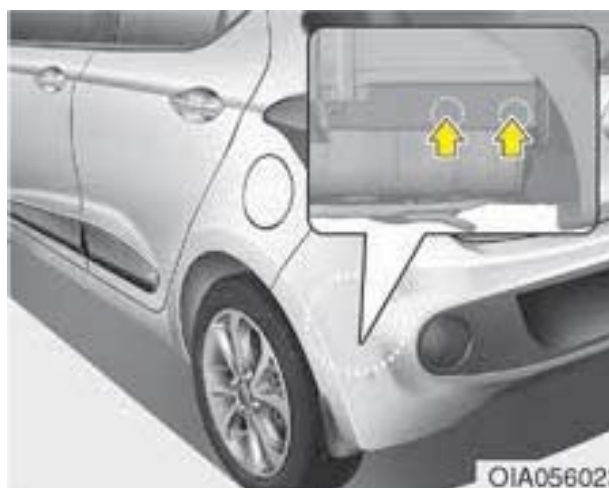

وسایل و تجهیزات یدک نمودن کاروان قلاب

استفاده از قلاب‌های درست در یدک کردن بسیار مهم است. بادهای مخالف، باد کامیون‌های عبوری و ناهمواری جاده همگی نیاز شما به یک قلاب صحیح را نشان می‌دهند که در این جا چندین قاعده در مورد قلاب ارائه می‌شود:

- آیا برای یدک کردن کاروان باید سوراخ روی خودرو خود ایجاد کنید؟ اگر این کار را انجام دهید در آن صورت باید بعد از برداشتن قلاب این سوراخ‌ها را ببندید. در غیر این صورت، منواکسید کربن اگزوز و گرد و غبار و آب وارد اتاق می‌شوند.

⚠ هشدار!

اقدامات احتیاطی در مورد یدک نمودن کاروان

- هرگز بار عقب کاروان نباید سنگین‌تر از بار جلو آن باشد. بار جلوی کاروان باید ۶۰ درصد کل بار موجود در آن باشد و ۴۰ درصد بار کل را در قسمت عقب آن قرار دهید.
- هرگز از حداکثر بار مجاز کاروان و یا دیگر تجهیزات یدک شونده تجاوز نکنید. بارگیری نادرست می‌تواند به خودرو شما آسیب برساند و یا آسیب‌های بدنی به دنبال داشته باشد. وزن و بار خودرو را در باسکول‌های موجود در مراکز بارگیری خودرو و یا پلیس راهنمایی و رانندگی کنترل نمایید.



ترمزهای کاروان

اگر کاروان خودرو شما مجهز به سیستم ترمز باشد در آن صورت باید از انطباق آن با قوانین کشور خود و نصب و کار کردن درست آن اطمینان حاصل کنید.

اگر وزن کاروان شما بیش از حداکثر وزن تریلر بدون بار روی ترمز و کاروان باشد، در آن صورت باید ترمزهای آن را استفاده کنید و باید این ترمزها کفایت کنند. تمامی دستورات عمل‌های مربوط به ترمزهای کاروان را بخوانید و از آنها تبعیت کنید تا بتوانید آنها را نصب، تنظیم و به‌درستی نگهداری کنید. مطمئن شوید که ترمزهای خودرو شما آسیب نبینند.

⚠ هشدار!

هرگز بدون اطمینان از نصب سیستم ترمز کاروان، از کاروان با ترمز استفاده نکنید. این کار توسط متخصص باید انجام شود و بدین منظور باید از یک کارگاه ذیصلاح کاروان کمک بگیرید.

رانندگی با کاروان

یدک کردن یک کاروان به تجربه نیاز دارد و قبل از ورود به جاده باید با کاروان آشنا باشید. اطلاع از احساس حمل کاروان و ترمز با وزنی اضافی اهمیت دارد و همیشه توجه داشته باشی که خودرو اکنون طویل‌تر شده است و همانند قبل فرمان‌پذیری ندارد.

قبل از شروع به حرکت، قلاب و عرشه کاروان، زنجیرهای ایمنی، کانکتورهای الکتریکی، چراغ‌ها، لاستیک‌ها و ترمزها را چک کنید.

در طول سفر، هر از چند گاهی کاروان را چک کنید تا از سفت بودن و بسته بودن بار و کار کردن ترمز، چراغ‌ها و بقیه اجزای کاروان اطمینان یابید.

فاصله

در هنگام یدک کردن کاروان، فاصله طولی با خودرو جلویی باید دو برابر وضعیت باشد که خودرو بدون تریلی حرکت می‌کند. این فاصله مانع نیاز به ترمز شدید و دورهای ناگهانی می‌شود.

سبقت گرفتن

هنگام یدک کردن کاروان، برای سبقت گرفتن به مسافت بیشتری نیاز درآید و به خاطر افزایش طول خودرو، بعد از سبقت باید مسافت بیشتری را طی کند و بعدا به لاین اصلی برگردید.

هدایت خودرو با کاروان

قسمت زیرین فرمان را با یک دست نگه دارید. سپس برای حرکت دادن کاروان به چپ، دست خود را به چپ حرکت دهید و برای حرکت کاروان به راست، دست خود را راست حرکت دهید. همیشه به آرامی اقدام کنید و در صورت امکان از یک نفر کمک بگیرید.

دور زدن

وقتی که با کاروان دور می‌زنید، باید محدوده دور عریض را انتخاب کنید. بنابراین با عریض‌تر شدن محدوده دور، کاروان به شانه خاکی، جدول‌ها، تابلوهای راهنمایی و رانندگی، درخت‌ها، و یا دیگر اشیا برخورد نمی‌کند. هنگام دور زدن با کاروان از دور زدن ناگهانی خودداری کنید و از قبل راهنما بزنید.

⚠ احتیاط!

برای جلوگیری از داغ کردن موتور و گیربکس در هنگام یدک کردن کاروان، اقدامات زیر را انجام دهید:

- موقع یدک کردن تریلی روی شیب‌های تند بیش از ۶٪، به دمای خنک‌کننده موتور توجه داشته باشید تا از داغ نکردن موتور اطمینان یابید. اگر عقربه دمای آب خنک‌کننده وارد بخش H شد، در سریع‌ترین و ایمن‌ترین زمان توقف کرده و اجازه دهید تا موتور درجا کار کند و خنک شود. بعد از سرد شدن نسبی موتور، می‌توانید به مسیر خود ادامه دهید.
- براساس وزن و میانگین شیب، سرعت خودرو را تعیین کنید.

⚠ هشدار!

از اتصال سیستم چراغ‌های کاروان به سیستم چراغ خودرو خود خودداری کنید. بدین منظور بهتر است که از دسته سیم‌های مصوب کاروان استفاده نمایید. عدم انجام این کار می‌تواند سبب آسیب دیدن سیستم برق خودرو و ایراد آسیب‌های جانی و مالی شود. برای کسب اطلاعات و راهنمایی به نمایندگی مجاز شرکت کرمان موتور مراجعه کنید.

رانندگی در سرازیری‌ها

قبل از شروع به حرکت در یک سرازیری طولانی و یا تند، سرعت خود را کم کرده و با دنده سنگین حرکت کنید. اگر با دنده سنگین حرکت نکنید، باید بیش از حد از ترمزهای خود استفاده کنید و این می‌تواند سبب داغ کردن آن‌ها و کاهش کارایی ترمز شود.

در سربالایی‌های طولانی از دنده سنگین استفاده کرده و با سرعت ۷۰ km/h حرکت کنید تا موتور و گیربکس داغ نکنند.

اگر وزن کاروان شما بیشتر از حداکثر وزن کاروان بدون ترمز کاروان باشد و خودروی شما دنده اتوماتیک است، باید موقع یدک کردن کاروان با دنده D حرکت کنید تا خودرو گرم نکند و عمر گیربکس بیشتر شود.

راهنما زدن هنگام دور زدن با کاروان

وقتی که از کاروان استفاده می‌کنید، خودرو شما باید فلاشر راهنما و سیم‌کشی دیگری استفاده نماید. فلش‌های سبز روی صفحه کیلومتر موقع راهنما زدن برای دور و تغییر لاین چشمک خواهند زد. در این وضعیت چراغ‌های تریلی هم در صورت اتصال درست راهنما می‌زنند تا راننده‌های پشتی را از قصد شما برای دور زدن، توقف و یا تغییر لاین آگاه کنند.

موقع یدک نمودن یک کاروان، فلش‌های سبز روی داشبورد خودرو شما چشمک می‌زنند حتی اگر چراغ‌های تریلی سوخته باشند. بنابراین شما فکر می‌کنید که راننده‌های پشتی از قصد شما اطلاع دارند در حالی که آن‌ها به خاطر سوختن چراغ‌ها از این امر مطلع نیستند. بنابراین باید حتما هر از چند گاهی از چراغ‌های کاروان بازدید کنید تا از سالم بودن آن‌ها مطمئن شوید. همچنین باید بعد از هر بار باز کردن و اتصال سیم‌ها، این بازدیدها را به عمل آورید.



پارک کردن خودرو با کاروان در سربالایی‌ها

- معمولا در حالت اتصال کاروان به خودرو شما، نباید در سربالایی پارک کنید. اما اگر مجبور به این کار هستید، نحوه کار به شرح زیر است:
۱. خودرو را به یک فضای باز برای پارک هدایت کنید. فرمان را در جهت جدول بگردانید (اگر سرازیر است به سمت راست و اگر سربالایی است فرمان را به سمت چپ بگردانید).
 ۲. اگر خودرو دنده اتوماتیک است دنده را در وضعیت P و اگر دنده معمولی می‌باشد، آن را در دنده ۱ قرار دهید.
 ۳. ترمز دستی را بکشید و خودرو را خاموش کنید.
 ۴. مانعی را جلو چرخ‌های کاروان قرار دهید.

۵. خودرو را روشن کنید و ترمزها را نگه دارید و دنده را خلاص کرده و دستی را بکشید و به آرامی ترمزها را رها کنید تا موانع پشت چرخ کاروان بار را جذب کنند.
۶. مجدد ترمز گرفته و دستی را بکشید.
۷. دنده را در دنده اتوماتیک در وضعیت P و در گیربکس‌های دستی در وضعیت دنده ۱ (در صورت پاک خودرو در سربالایی) یا دنده عقب (در صورت پارک خودرو در سرازیری) قرار دهید.
۸. خودرو را خاموش ترمزها را آزاد و دستی را بکشید.

حرکت بعد از پارک خودرو در سربالایی

۱. در حالتی که دنده در وضعیت P (برای گیربکس خودکار) و یا خلاص (برای دنده دستی) است، ترمز را در حین انجام کارهای زیر نگه دارید:
 - موتور را روشن کنید.
 - خودرو را در دنده قرار دهید و
 - دستی را آزاد کنید.
۲. به آرامی پای خود را از روی پدال ترمز بردارید.
۳. به آرامی رانندگی کنید تا کاروان از مانع‌های پشتی جدا شود.
۴. توقف کنید و موانع پشت چرخ را جمع‌آوری کنید.

هشدار!



برای جلوگیری از آسیب‌دیدگی و مجروحیت هرگز بدون کشیدن دستی از خودرو خارج نشوید. خارج شدن از خودروی روشن می‌تواند خطرناک باشد و سبب حرکت ناگهانی آن و آسیب‌های جانی و مالی شود.

احتیاط!

برای جلوگیری از آسیب دیدن خودرو، به موارد زیر توجه کنید:

- به علت افزایش بار در همگام استفاده از تریلی، ممکن است در روزهای گرم و یا در سربالایی‌ها خودرو داغ کند. اگر عقربه خودرو داغ شدن و افزایش دما را نشان می‌دهد، کولر را خاموش کرده و خودرو را در جای ایمنی نگه دارید تا موتور خنک شود.
- موقع یدک نمودن کاروان، روغن گیربکس را مرتب چک کنید.
- اگر خودروی شما فاقد کولر است، باید فن‌کندانسور را نصب کنید تا کارایی موتور موقع یدک نمودن کاروان بهتر شود.

سرویس‌های بعد از یدک کردن کاروان

اگر به صورت منظم در حال یدک کردن کاروان هستید باید به صورت منظم خودرو خود را سرویس نمایید. بخش‌هایی مهمی که در این موارد باید مدنظر شما باشد روغن موتور، روغن گیربکس، روغن اکسل و سیال درون رادیاتور است. وضعیت ترمزها نکته مهم دیگری است که باید مرتباً چک شود. اگر مداوم از کاروان استفاده می‌کنید حتماً این موارد را چک کنید. نکته مهم بازدید از قلاب و کاروان است که نباید فراموش کنید. بدین منظور براساس جدول تعمیر و نگهداری کاروان عمل کنید و آن را به صورت دوره‌ای سرویس نمایید. ترجیحاً در آغاز هر سفر با کاروان این کنترل‌ها را انجام دهید. مهم‌تر این که پیچ و مهره‌های قلاب باید سفت باشد.

وزن خودرو

در روی برچسب‌های نصب شده دور در راننده میزان بار مجاز قابل حمل توسط خودرو درج شده است: در این بخش برچسب اطلاعات بارگیری و لاستیک و برچسب گواهی نیز قرار دارد. قبل از بارگیری خودرو، با موارد مربوط به وزن قابل حمل در خودرو آشنا شوید و مشخصات و برچسب گواهی خودرو را ملاحظه نمایید

وزن اصلی یا پایه خودرو

منظور از وزن پایه، وزن خودرو با باک پر و همراه با تمامی وسایل و تجهیزات استاندارد است. این وزن بدون احتساب وزن سرنشینان، بار و یا وسایل اضافی محاسبه می‌شود.

وزن خودرو

این وزن، وزن خودرو جدید شما موقع خریدن از نمایندگی به اضافه وسایل همراه است.

وزن بار

این وزن تمامی وزن اضافه شده با وزن اصلی خودرو را نشان می‌دهد که شامل وزن بار و تجهیزات اختیاری است.

وزن اکسلی ناخالص یا GAW

این وزن روی هر اکسل (جلو و عقب) است که شامل وزن اصلی خودرو و تمامی بارهای مفید می‌باشد.

وزن اسمی اکسلی ناخالص یا GAWR

این وزن حداکثر وزن مجازی است که یک اکسل (جلو یا عقب) می‌تواند حمل کند. این ارقام در برچسب گواهی نشان داده شده‌اند و بار کل روی هر اکسل هرگز نباید بیشتر از وزن اسمی اکسلی ناخالص یا GAWR آن باشد.

وزن ناخالص خودرو یا GVW

این وزن اصلی به اضافه وزن بار و سرنشینان است.

وزن اسمی ناخالص خودرو یا GVWR

این وزن حداکثر وزن مجاز خودرو بارگیری شده شامل تمامی آپشنها، تجهیزات، بار و سرنشینان است. وزن GVWR در برچسب گواهی روی در راننده درج شده است.

اضافه بار

هشدار!

وزن اسمی اکسلی ناخالص یا GAWR و وزن اسمی ناخالص خودرو یا GVWR خودرو شما در برچسب گواهی چسبیده به درب راننده خودروی شما (یا درب سرنشین جلو) درج شده‌اند. بار بیشتر از این مقادیر می‌تواند به خودرو آسیب برساند و سبب تصادف شود. شما می‌توانید وزن بار را با وزن نمودن اقلام و افراد قبل از سوار شدن و بارگیری در خودرو، محاسبه نمایید. همیشه دقت کنید که اضافه بار ننزید.



HYUNDAI

در وضعیت‌های اضطراری چه کار باید کرد؟

- سیستم پایش فشار باد لاستیک خودرو (TPMS) ۲۹۱
- چراغ کم بادی ۲۹۲
- چراغ ایراد در سیستم TPMS (سیستم پایش فشار لاستیک) ۲۹۳
- تعویض لاستیک دارای TPMS ۲۹۳
- یدک کردن و انتقال و جابجایی خودرو ۲۹۵
- سرویس یدک خودرو ۲۹۵
- قلاب‌های یدک بازشونده (در جلو خودرو) ۲۹۷
- یدک نمودن اضطراری خودرو ۲۹۷

- هشدارهای جاده‌ای ۲۷۲
- فلاشر اعلام خطر ۲۷۲
- در صورت بروز وضعیت‌های اضطراری حین رانندگی ۲۷۲
- اگر موتور در تقاطع‌ها خاموش شود ۲۷۲
- اگر در حین رانندگی خودرو پنچر شود ۲۷۲
- اگر در حین رانندگی، خودرو خاموش شد ۲۷۳
- اگر خودرو روشن نشود ۲۷۳
- موتور اصلاً استارت نمی‌زند و یا این کار را به کندی انجام می‌دهد ۲۷۳
- موتور استارت می‌زند اما روشن نمی‌شود ۲۷۳
- استارت اضطراری ۲۷۴
- استارت کمکی یا باطری به باطری ۲۷۴
- روشن کردن خودرو با هل دادن ۲۷۵
- در صورت داغ کردن موتور چه کار باید کرد؟ ۲۷۶
- اگر لاستیک خودرو پنچر شد، چه کار باید کرد؟ (با چرخ زاپاس) ... ۲۷۷
- جک و آچار ۲۷۷
- بازکردن و بستن چرخ زاپاس ۲۷۸
- تعویض چرخ خودرو ۲۷۸
- برچسب روی جک ۲۸۴
- اگر چرخ خودرو پنچر شد چه کار باید کرد؟ (با کیت پنچرگیری) ۲۸۵
- معرفی کیت پنچرگیری ۲۸۵
- نکاتی برای استفاده هرچه بهتر از کیت پنچرگیری ۲۸۶
- اجزای کیت پنچرگیری ۲۸۷
- استفاده از کیت پنچرگیری ۲۸۸
- پخش کردن درزگیر ۲۸۹
- کنترل فشار باد لاستیک ۲۹۰

در صورت بروز وضعیت‌های اضطراری حین رانندگی، اقدامات زیر را انجام دهید

اگر موتور در تقاطع‌ها خاموش شود

- اگر خودرو در حین عبور از چهارراه‌ها و تقاطع‌ها خاموش شود، ابتدا دنده را خلاص کرده و سپس با هل دادن خودرو را به مکان امنی منتقل نمایید.
- اگر خودرو شما گیربکس معمولی دارد و فاقد سوئیچ قفل شونده است، خودرو را در دنده ۲ یا ۳ بدون فشار پدال کلاچ استارت بزنید و خودرو را جلو ببرید.

اگر در حین رانندگی خودرو پنجر شود

در این حالت:

۱. پای خود را از روی پدال گاز بردارید و اجازه دهید که حین هدایت مستقیم خودرو سرعت آن کم شود. هرگز بلافاصله ترمز نگیرید و یا سعی نکنید فوراً از جاده خارج شوید زیرا ممکن است کنترل خودرو را از دست بدهید. وقتی خودرو به سرعتی رسید که ترمز کردن در این سرعت خطر ندارد، به آرامی و با احتیاط ترمز کرده و روی یک سطح سفت، خودرو را پاک کنید. هرگز در فضای بین دو لاین اطراف اتوبان پارک نکنید.

موقع انجام تعمیرات اضطراری و یا توقف خودرو در کنار جاده، باید فلاشر یا چراغ خطر خودرو را روشن کرد.

چراغ فلاشر به فشار کلید مخصوص در هر وضعیتی از سوئیچ، روشن می‌شود. کلید فلاشر در وسط کنسول میانی خودرو قرار دارد و بعد از روشن شدن آن، تمامی چراغ راهنماهای خودرو به‌طور هم‌زمان چشمک خواهند زد.

- چراغ هشدار فلاشر در حالت روشن و یا خاموش بودن خودرو قابل استفاده است و روشن می‌شود.
- وقتی فلاشر روشن است، چراغ راهنما کار نمی‌کند.
- موقع فلاشر زدن در حین یدک شدن خودرو، بیشتر احتیاط کنید.

هشدارهای جاده‌ای



فلاشر اعلام خطر

فلاشر زدن به معنای هشدار به راننده‌های دیگر برای احتیاط بیشتر هنگام نزدیک شدن و سبقت گرفتن از خودروی شما است.



اگر خودرو روشن نشود اقدامات زیر را انجام دهید

اگر موتور استارت می زند اما روشن نمی شود

۱. میزان سوخت خودرو را چک کنید.
۲. سوئیچ را در وضعیت قفل بگذارید و تمامی کانکتورهای کویل و شمع ها را چک کنید. کانکتورهای شل و یا باز شده را مجدداً وصل کنید.
۳. لوله های سوخت رسانی به موتور را چک کنید.
۴. اگر موتور باز هم روشن نشد، توصیه می کنیم آن را به نزدیک ترین نمایندگی مجاز شرکت کرمان موتور انتقال دهید.

اگر موتور اصلاً استارت نمی زد و یا این کار به کندی انجام می شود

۱. اگر خودرو شما دارای گیربکس اتوماتیک است مطمئن شوید که دنده آن خلاص است و یا در وضعیت P قرار دارد و ترمز اضطراری آن کشیده شده است.
۲. اتصالات باطری را چک نموده و مطمئن شوید که تمیز و سفت هستند.
۳. چراغ های داخلی را روشن کنید. اگر چراغ موقع استارت کم نور می شود و یا خاموش می گردد، باطری خالی شده است.
۴. اتصالات استارت را چک کنید تا مطمئن شوید که درست نصب شده و یا شل نشده اند.
۵. برای روشن کردن خودرو از هل دادن و یا کشیدن آن خودداری کنید. به بخش دستورالعمل های «استارت به روش باطری به باطری» رجوع شود.

هشدار!



اگر موتور روشن نشد، سعی نکنید با هل دادن یا کشیدن آن را روشن کنید. این امر می تواند سبب تصادف و یا آسیب های دیگر شود. به علاوه، هل دادن و یا کشیدن ممکن است سبب بار اضافی روی مبدل کاتالیستی شده و سبب آتش سوزی گردد.

۲. بعد از توقف خودرو، فلاشرها را روشن و ترمزدستی را بکشید و اگر گیربکس اتوماتیک است، آن را در وضعیت P و اگر معمولی است آن را در وضعیت دنده عقب قرار دهید.
۳. تمامی سرنشینان را از خودرو خارج کرده و مطمئن شوید که همگی از دربی که ایمنی لازم را دارد و به سمت محل عبور و مرور باز نمی شود، خارج شوند.
۴. موقع تعویض چرخ، براساس دستورالعمل های بعدی این فصل عمل کنید.

اگر در حین رانندگی، خودرو خاموش شد:

۱. به آرامی سرعت خود را کم کنید، و خودرو را در خط مستقیم هدایت نمایید. به دقت و با احتیاط از جاده خارج شوید و به مکانی امن بروید.
۲. فلاشرها را روشن کنید.
۳. سعی کنید که مجدداً موتور را روشن کنید. اگر خودرو روشن نشد، توصیه می کنیم که آن را به نزدیک ترین نمایندگی مجاز شرکت کرمان موتور انتقال دهید.

استارت اضطراری



کابل‌ها را به ترتیب عددی وصل کرده و برعکس اتصال، آن‌ها را باز کنید.

استارت کمکی یا باطری به باطری:

استارت کمکی یا باطری به باطری در صورتی که درست انجام نشود، می‌تواند بسیار خطرناک باشد. بنابراین برای جلوگیری از آسیب‌های جانی و مالی، از روش‌های صحیحی باطری به باطری تبعیت کنید. اگر در انجام این کار مهارت ندارید، توصیه می‌کنیم که از یک تکنسین ذیصلاح کمک بگیرید و یا از سرویس‌های امداد خودرو استفاده کنید.

⚠ هشدار!

باطری

- مواظب باشید که شعله و جرقه نزدیک باطری نباشد. زیرا باطری گاز هیدروژن تولید می‌کند و ممکن است در معرض شعله و یا جرقه منفجر شود. اگر از این دست‌ورالعمل‌ها تبعیت نکنید، ممکن است آسیب‌های جانی و مالی ایجاد شود! اگر با نحوه کار آشنا نیستید، از یک متخصص کمک بگیرید. باطری‌های خودرو حاوی اسیدسولفوریک هستند و این اسید به شدت سمی و خورنده است. موقع باطری به باطری کردن، حتماً از عینک محافظ استفاده کنید و مواظب باشید که اسید روی دست و لباس و یا خودرو نیفتد.
- اگر باطری خالی شده خودرو یخ زده و یا میزان آب باطری پایین است، از باطری به باطری کردن خودداری کنید زیرا ممکن است سبب انفجار آن شود.

⚠ احتیاط!

برای باطری به باطری کردن، تنها از سیستم‌های باطری کمکی ۱۲ ولتی استفاده کنید. استفاده از منبع تغذیه‌ها یا باطری‌های ۲۴ ولتی می‌تواند سبب ایراد خسارت‌های غیر قابل تعمیر به موتور استارت، سیستم جرقه و دیگر قطعات الکترونیکی شود. (استفاده از دو باطری ۱۲ ولت و سری و یا موتور ژنراتور ۲۴ ولت هم ممنوع است).

⚠ هشدار!

باطری

هرگز سعی نکنید که سطح آب باطری را چک کنید زیرا این امر می‌تواند سبب ترکیدن و یا انفجار باطری شود و آسیب‌های جانی و مالی به دنبال دارد.



روش صحیح باطری به باطری کردن:

۱. مطمئن شوید که باطری کمکی ۱۲ ولتی است و سیم منفی آن به زمین متصل است.
۲. اگر باطری کمکی از روی خودرو دیگری استفاده می‌شود، مواظب باشید که خودروها با هم تماس پیدا نکنند.
۳. تمامی وسایل برقی غیر ضروری داخل خودرو را خاموش کنید.
۴. سیم‌های باطری کمکی را به ترتیب شکل وصل کنید. ابتدا یک سر سیم باطری کمکی را به سر مثبت باطری خالی (۱) و سپس سر دیگر آن را به ترمینال مثبت باطری کمکی (۲) متصل نمایید. در ادامه سر سیم دیگر باطری کمکی را به ترمینال منفی باطری (۳) خالی زده و سر دیگر آن را هم به یک سطح فلزی، ثابت، جامد (مثلاً به قلاب درب موتور) و دور از باطری (۴) متصل نمایید. هرگز این سرسیم را به قطعات و یا بخش‌هایی وصل نکنید که هنگام روشن شدن موتور حرکت می‌نمایند و حتی از اتصال آن به نزدیکی این قطعات هم خودداری کنید.
- از اتصال سیم‌های کمکی باطری به چیز دیگری غیر از ترمینال‌های باطری و یا زمین خودداری کنید. موقع ایجاد اتصال روی باطری خم نشوید.

احتیاط !

از اتصال سیم باطری کمکی از سر مثبت آن به سر منفی باطری خالی خودداری کنید. این امر می‌تواند سبب داغ شدن باطری و ترک خوردن آن و یا خارج شدن اسید از آن شود.

۵. اکنون با باطری خودرو کمکی استارت بزنید و دور موتور را به ۲۰۰۰ دور در دقیقه برسانید و سپس استارت خودرو با باطری خالی را بزنید. اگر دلیل خالی شدن باطری شما مشخص نباشد، توصیه می‌کنیم خودرو را به نمایندگی مجاز شرکت کرمان موتور انتقال دهید.

روشن کردن خودرو به روش هل دادن آن

هل دادن خودروهای دارای گیربکس دستی ممنوع است زیرا به سیستم کنترل آلاینده‌های آن آسیب می‌رساند. هل دادن خودرو برای روشن کردن در خودروهای دنده اتوماتیک نیز ممنوع است. برای روشن کردن خودروی خالی از روش‌های این بخش استفاده کنید.

هشدار !

هرگز برای روشن کردن خودرو آن را یدک نکنید زیرا ممکن است موقع روشن شدن ناگهان خودرو به جلو حرکت کرده و موجب تصادف گردد.

در صورت داغ کردن موتور چه کار باید کرد؟

اگر عقربه دمای خودرو شما نشان می‌دهد که موتور داغ کرده است، قدرت موتور کم می‌شود و صدای کوبیدن شدید به گوش می‌رسد و موتور احتمالاً خیلی داغ شده است. در این حالت به صورت زیر عمل کنید:

۱. خودرو را از جاده خارج و هرچه سریع‌تر در یک جای ایمن متوقف کنید.
۲. دنده را در وضعیت P (برای خودرو با دنده اتوماتیک) و دنده خلاص (برای خودرو با دنده معمولی) قرار دهید و ترمزدستی را بکشید. اگر کولر روشن است، آن را خاموش کنید.
۳. اگر آب از رادیاتور خارج می‌شود و یا بخار از درب موتور بلند می‌شود، خودرو را خاموش کنید و تا زمانی که خروج آب از رادیاتور و یا بخار متوقف نشده است، درب موتور را باز نکنید. اگر خروج آب و بخار نداشتید، موتور را خاموش نکنید و از کار کردن پروانه خنک‌کننده مطمئن شوید. اگر پروانه کار نمی‌کند، خودرو را خاموش کنید.
۴. مطمئن شوید که تسمه واتر پمپ سر جای خود است؛ اگر تسمه وجود داشت، آن را سفت کنید. اگر تسمه مشکلی نداشت و سفت بود به سراغ نشستی از رادیاتور و شیلنگ‌ها بروید. (اگر کولر استفاده شده است، طبیعی است که آب سرد از زمان توقف خودرو از آن خارج شود).

⚠ هشدار!

هنگام کار کردن موتور، مواظب باشید که دست، مو و لباس‌های شما بین قطعات متحرکی مانند پروانه و تسمه گیر نکند.

۵. اگر تسمه واتر پمپ خراب شده است و یا رادیاتور نشستی دارد، خودرو را به نزدیک‌ترین نمایندگی مجاز شرکت کرمان موتور انتقال دهید.

⚠ هشدار!

وقتی موتور داغ کرده است، درب رادیاتور را باز نکنید. این امر ممکن است سبب خروج ناگهانی آب داغ و ایجاد سوختگی شدید شود.

۶. اگر نمی‌توانید علت داغ کردن موتور را پیدا کنید، تا زمان عادی شدن دمای موتور صبر کنید و سپس اگر آب رادیاتور کم شده بود، با احتیاط به مخزن کمکی آن، آب اضافه کنید تا مخزن تا نیمه پر شود.

۷. همواره با احتیاط عمل کنید و مراقب علائم داغ کردن خودرو باشید. اگر خودرو مجدداً داغ کرد، بلافاصله آن را به نزدیک‌ترین نمایندگی مجاز شرکت کرمان موتور انتقال دهید.

⚠ احتیاط!

افت شدید آب رادیاتور به معنی نشستی در سیستم خنک‌کننده خودرو است و توصیه می‌کنیم که خودرو را فوراً به نمایندگی مجاز شرکت کرمان موتور انتقال دهید.



اگر لاستیک خودرو پنچر شد، چه کار باید کرد؟ (با چرخ زاپاس)



جک و آچار

چرخ زاپاس، جک، دسته جک و آچار چرخ در صندوق عقب خودرو قرار دارند. برای خارج کردن این وسایل کف پوش صندوق را کنار زده و آن‌ها را خارج کنید.

(۱) دسته جک

(۲) جک

(۳) آچار چرخ

دستورالعمل‌های جک زدن

استفاده از جک خودرو تنها برای وضعیت‌های اضطراری است.

برای جلوگیری از تکان‌های جک در هنگام حرکت خودرو، آن را به درستی در محل خود محکم کنید. برای کاهش احتمال بروز خطر، دستورات مربوط به جک زدن را اجرا کنید.

هشدار!

تعویض لاستیک

- هرگز کار تعویض چرخ را داخل جاده انجام ندهید. بدین منظور همیشه خودرو را کاملاً از جاده خارج و به‌شانه خاکی کنار جاده منتقل کنید. جک باید روی یک سطح سفت قرار گیرد و اگر چنین سطحی را پیدا نمی‌کنید، از امداد خودرو کمک بگیرید.

(ادامه دارد)

(ادامه)

- حتماً از محل‌های خاص برای جک زدن استفاده کنید که در جلو و عقب خودرو مشخص شده‌اند و هرگز زیر سپر و یا دیگر بخش‌های خودرو جک نزنید.
- جک به راحتی می‌تواند از زیر خودرو در رفته و سبب ایجاد سانحه شود. به‌هیچ‌وجه بدن خود را زیر خودرو روی جک قرار ندهید و برای این کار و رفتن به زیر خودرو حتماً از پایه‌های کمکی استفاده کرده و سپس اقدام کنید.
- وقتی خودرو روی جک است، هرگز آن را استارت نزنید و یا موتور را روشن نکنید!
- موقع جک زدن نباید کسی داخل خودرو باشد.
- کودکان را در مکانی امن دور از جاده و خودرو نگه دارید.



۴. آچار چرخ، جک، دسته جک، و زاپاس را از خودرو خارج کنید.
۵. جلوی چرخ‌هایی که روبروی چرخ تعویضی هستند، مانعی بگذارید.



تعویض چرخ خودرو

۱. خودرو را روی یک سطح مناسب پارک و ترمز دستی را بکشید.
۲. دنده را در وضعیت دنده عقب (برای گیربکس‌های دستی) و یا P (در گیربکس‌های اتوماتیک) قرار دهید.
۳. چراغ خطر یا فلاشر خودرو را روشن کنید.



باز کردن و بستن چرخ زاپاس

مه‌ره اتصال چرخ زاپاس را در جهت خلاف عقربه‌های ساعت بگردانید.

برای بستن چرخ زاپاس عکس این کار را انجام دهید.

برای جلوگیری از حرکت اضافی قطعات جک و وسایل همراه در صندوق عقب، آن‌ها را به خوبی ببندید.

هشدار!

در هنگام تعویض چرخ

- برای جلوگیری از حرکت خودرو در هنگام تعویض چرخ، همیشه ترمز دستی را کاملاً بکشید و جلوی چرخ‌های مقابل چرخ تعویضی، مانع بگذارید.
- توصیه می‌شود که جلوی بقیه چرخ‌ها هم مانع بگذارید و هیچ کس نباید در داخل خودرو باقی بماند.



۸. دسته جک را در جهت عقربه‌های ساعت بگردانید و خودرو را تا جایی بالا بیاورید که چرخ از زمین جدا شود. میزان فاصله بین کف چرخ و زمین در این وضعیت باید تقریباً ۳۰ میلی‌متر باشد و قبل از خارج کردن و باز کردن پیچ‌ها، مطمئن شوید که خودرو پایدار است و به هیچ‌وجه امکان حرکت و یا در رفتن آن از روی جک نیست.

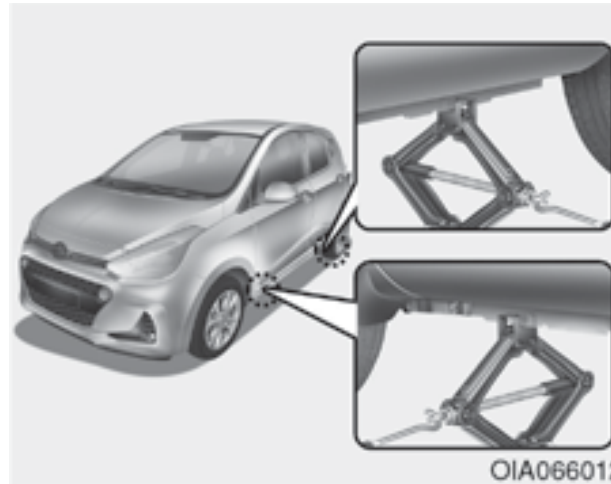

۷. جک را در نزدیک‌ترین محل جک زنی به چرخ تعویضی قرار دهید. این محل‌ها صفحات جوش شده به شاسی با دو زبانه هستند و یک لبه دارند که وارد سر جک می‌شود و با آن جفت می‌گردد.



۶. سپس هر کدام از مهره‌های چرخ را یک دور در جهت خلاف عقربه‌های ساعت شل کنید اما تا وقتی که لاستیک از زمین بالا نیامده است، پیچ‌ها را خارج نکنید.

هشدار!

محل جک زنی

برای کاهش احتمال آسیب‌های جانی، تنها از جک‌های اصلی همراه خودرو و محل جک‌زنی تعیین شده استفاده کنید. هرگز جک را زیر قطعات دیگر خودرو مانند سپر و محل‌های دیگر قرار ندهید.

۱۰. برای بستن چرخ و بعد از جا زدن آن، مهره‌ها را با دست تا جایی که ممکن است سفت کنید. به چرخ ضربه بزنید تا از جا خوردن کامل آن اطمینان یابید و سپس مجدداً مهره‌ها را با دست سفت کنید.
۱۱. برای پایین آوردن جک، پیچ مربوطه را خلاف عقربه‌های ساعت بگردانید.

هشدار!

- چرخ و قالباق ممکن است دارای لبه‌های تیز باشند. بنابراین آن‌ها را با احتیاط جابه‌جا کنید تا آسیبی به شما نرسد.
- قبل از جا زدن چرخ، مطمئن شوید که روی جای چرخ گل و لای و یا قیر، سنگ و غیره وجود ندارد تا مانعی بر سر راه جا خوردن چرخ نباشد. اگر این موارد وجود داشتند آن‌ها را تمیز کنید سپس چرخ را جا بزنید. اگر سطح تماس چرخ و توپی آن خوب نباشد، مهره‌ها شل بسته می‌شوند و ممکن است چرخ شل باشد. شل بودن چرخ می‌تواند سبب کم شدن کنترل بر خودرو و حوادث بعدی می‌شود.

۹. مهره‌های چرخ را باز و آن‌ها را با دست خارج کنید. چرخ را خارج و آن را به صورت خوابیده روی زمین بگذارید به گونه‌ای که امکان حرکت نداشته باشد. سپس چرخ زاپاس را با توجه به سوراخ پیچ‌ها روی جای چرخ قبلی قرار دهید و دقیقاً سوراخ‌های روی چرخ و جای آن را مقابل هم قرار دهید. اگر مشکل بود، اندکی چرخ را حرکت دهید تا سوراخ‌ها را پیدا و با گرداندن چرخ، سوراخ‌ها را روبروی هم قرار دهید. سپس چرخ را فشار دهید تا کاملاً داخل شود و سر جای خود قرار گیرد.



احتیاط !

روی مهره‌های چرخ خودرو رزوه‌های متریک وجود دارد. در هنگام باز کردن چرخ، مطمئن شوید که همان پیچ را سر جای خودش نصب کنید و یا اگر تعویض شدند، مهره‌های با رزوه‌های متریک و پیچ یکسان استفاده کنید. بستن اشتباهی مهره‌ها سبب می‌شود که مهره سفت نشده و آسیب ببیند و باید تعویض شود. توجه داشته باشید که اغلب مهره چرخ‌ها رزوه‌های متریک ندارند. بنابراین همیشه قبل از بستن مهره‌های جدید از شکل رزوه آن‌ها اطمینان حاصل کنید. اگر در این مورد مشکلی رخ داد، سریعاً به نمایندگی مجاز شرکت کرمان موتور مراجعه کنید.

گشتاور سفت کردن مهره‌های چرخ: در چرخ‌های با رینگ فولادی یا آلومینیومی: 9~11 kg.m

اگر درجه فشار هوا دارید، فشار باد لاستیک را چک کنید و اگر کمتر از مقدار توصیه شده بود، به نزدیک‌ترین پنچرگیری مراجعه و چرخ را باد بزنید. و اگر فشار زیاد بود، آن را خالی کنید تا به مقدار توصیه شده برسد. همیشه بعد از کنترل و تنظیم باد چرخ، سر والو (سرشیرباد) را نصب کنید. در غیر این صورت امکان نشت باد وجود دارد. اگر سر والو (سرشیرباد) را گم کردید، حتماً یکی دیگر بخرید و سریعاً روی والو باد چرخ نصب کنید. بعد از تعویض چرخ‌ها، لاستیک پنچر را جای زاپاس قرار داده و جک و ابزارهای دیگر را به صندوق عقب برگردانید و ببندید.



سپس آچار را مانند شکل فوق قرار داده و مهره‌ها را سفت کنید. مطمئن شوید که آچار کاملاً وارد سرپیچ شده است و از رفتن روی دسته آچار با پا و یا استفاده از لوله برای افزایش دسته آن و سفت کردن بیشتر پیچ خودداری کنید. طبق شماره‌بندی روی شکل مهره‌ها را سفت کنید تا وقتی که همه آن‌ها سفت شوند. سپس مجدداً سفت بودن هر مهره را چک کنید. بعد از تعویض چرخ، توصیه می‌شود که خودرو را برای بازدید به نمایندگی مجاز شرکت کرمان موتور انتقال دهید.

⚠ هشدار!

لاستیک فشرده تنها برای وضعیت‌های اضطراری طراحی شده است و نباید هنگام استفاده از آن‌ها با سرعت بیش از ۸۰ کیلومتر در ساعت حرکت نمود. لاستیک اصلی باید پنچرگیری و در سریع‌ترین زمان ممکن تعویض شود تا از مشکلات و حوادث جانی و مالی جلوگیری شود.

فشار باد تایر زاپاس باید تا ۶۰ psi باشد.

نکته:

بعد از نصب چرخ زاپاس، فشار باد آن را چک و در صورت نیاز آن را تنظیم کنید.

نکته مهم - استفاده از چرخ زاپاس فشرده (در صورت وجود)

خودروی شما مجهز به لاستیک زاپاس فشرده یا جمع و جور است که نسبت به لاستیک معمولی فضای کمتری را اشغال می‌کند. این چرخ کوچک‌تر از چرخ معمولی است و تنها برای استفاده موقت طراحی شده است.

⚠ احتیاط!

- موقع استفاده از چرخ زاپاس فشرده، با احتیاط رانندگی کنید و در اولین فرصت آن را با چرخ و لاستیک معمولی تعویض نمایید.
- استفاده از بیش از یک لاستیک فشرده به صورت هم‌زمان توصیه نمی‌شود.

⚠ هشدار!

مه‌های چرخ اگر مه‌های چرخ آسیب ببینند، توان نگهداری چرخ را ندارند و این امر می‌تواند سبب خرابی چرخ و در رفتن و آسیب‌های جانی و مالی شود.

برای جلوگیری از تکان خوردن جک، دسته جک، آچار چرخ و لاستیک‌های یدک در هنگام حرکت، آن‌ها را در صندوق عقب خوب ببندید.

⚠ هشدار!

کم بادی لاستیک همیشه بعد از نصب لاستیک یدکی باد لاستیک را چک کنید. در صورت نیاز آن را تا فشار باد لاستیک تنظیم نمایید. در صورت لزوم، به بخش لاستیک و قالباق در بخش ۸ مراجعه نمایید.



- موقع استفاده از زاپاس فشرده، نکات احتیاطی زیر را رعایت کنید:
- تحت هیچ شرایطی با سرعت بیشتر از ۸۰ km/h؛ رانندگی نکنید؛ زیرا سرعت‌های بالاتر می‌تواند به لاستیک خودرو آسیب بزند.
- برای اجتناب از خطرات همواره با احتیاط رو سرعت کم طبق شرایط جاده رانندگی کنید.
- چاله‌ها و موانع روی جاده می‌توانند به شدن به چرخ زاپاس آسیب بزنند.
- استفاده مداوم از زاپاس فشرده می‌تواند سبب خرابی، از دست رفتن کنترل خودرو و آسیب‌های جانی شود.
- هرگز بار داخل خودرو را در این وضعیت نباید از مقادیر اسمی تعیین شده برای حداکثر بار اسمی و یا ظرفیت حمل بار بیشتر باشد که این مقادیر روی خود لاستیک زاپاس درج شده است.
- از رانندگی در محل‌های پر از مانع خودداری کنید زیرا قطر زاپاس فشرده کوچک‌تر از لاستیک‌های عادی است و این امر سبب کاهش تقریبی ۲۵ میلی‌متری فاصله تا زمین می‌شود و به خودرو آسیب می‌رساند.

- هنگام نصب لاستیک زاپاس فشرده روی خودرو، از بردن خودرو به کارواش‌های اتوماتیک خودداری کنید.
- هنگام استفاده از زاپاس، از بستن زنجیر چرخ خودداری کنید زیرا اندازه این چرخ کوچک‌تر است و زنجیر درست روی آن جا نمی‌خورد. این امر می‌تواند به خودرو آسیب رسانده و سبب خرابی زنجیر نیز بشود.
- لاستیک زاپاس نباید موقع لزوم رانندگی در برف و یا یخ، در جلو خودرو نصب شود.
- از بستن لاستیک زاپاس فشرده روی خودروهای دیگر خودداری کنید زیرا این لاستیک تنها مخصوص این خودرو طراحی شده است.
- عمر آج لاستیک زاپاس فشرده از لاستیک‌های معمولی کمتر است و بنابراین باید به صورت منظم آن را بازدید نمایید و لاستیک‌های زاپاس سائیده را با انواع مشابه تعویض کنید.

- لاستیک زاپاس را نباید روی رینگ‌های دیگر سوار کرد و از بستن آن روی لاستیک‌های استاندارد، یخ شکن، و یا استفاده از قالیاق و یا رینگ خاص در آن خودداری کنید. در غیر این صورت، این اقدام آسیب می‌بیند و ممکن است به خودرو هم آسیب برسد.
- هرگز هم‌زمان بیشتر از یک لاستیک زاپاس فشرده استفاده نکنید.
- هنگام استفاده از لاستیک زاپاس فشرده، یدک نمودن کاروان ممنوع است.

برچسب روی جک

۱. نام مدل
۲. حداکثر بار مجاز
۳. موقع استفاده از جک، ترمزدستی را بکشید.
۴. موقع استفاده از جک، خودرو را خاموش کنید.
۵. هرگز زیر خودروی که تنها با جک بالا آمده است، نروید.
۶. محل‌های تعیین شده زیر شاسی برای جک زدن
۷. موقع جک زدن، صفحه تحتانی جک باید به صورت عمودی زیر نقطه جک زنی قرار گیرد.
۸. در خودروهای دنده معمولی، دنده را در وضعیت دنده عقب و در خودرو دنده اتوماتیک، دنده را در وضعیت P قرار دهید.
۹. جک باید روی سطح سفت و تراز استفاده شود
۱۰. مشخصات سازنده جک
۱۱. تاریخ ساخت جک
۱۲. نمایندگی و آدرس آن

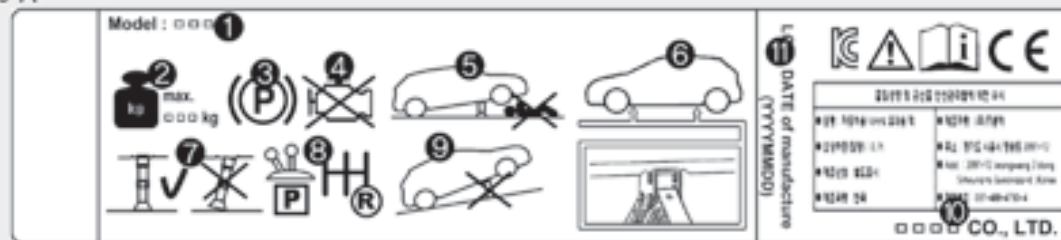
 ■ Example
 • Type A

OHYK065010

• Type B

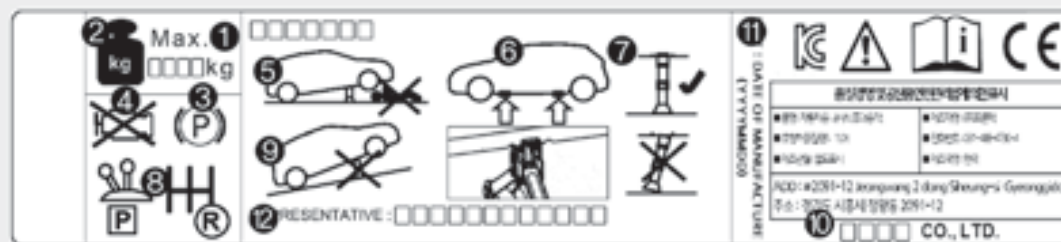

OHYK065011

• Type C



OHYK064002

برچسب روی جک ممکن است با این شکل متفاوت باشد. برای کسب مشخصات و اطلاعات بیشتر به برچسب روی جک رجوع شود.

اگر چرخ خودرو پنچر شد چه کار باید کرد؟ (با کیت پنچرگیری)



OIA0630008

معرفی کیت پنچرگیری

با استفاده از این کیت، شما حتی بعد از پنچری هم می‌توانید به حرکت خود ادامه دهید.

سیستم کمپرسور ترکیب درزگیر می‌توانند به خوبی اغلب پنچری‌های ناشی از فرورفتن میخ و یا اشیای مشابه در خودرو را رفع کرده و خودرو را مجدداً باد بزنند.

بعد از پنچرگیری صحیح خودرو، شما می‌توانید تا ۲۰۰ کیلومتر با حداکثر سرعت ۸۰ کیلومتر در ساعت با خودرو رانندگی و خود را به یک تعمیرگاه یا پنچرگیری برسانید و تعمیرات اساسی را انجام دهید.

احتیاط!

یک درزگیر برای یک لاستیک موقع پنچر شدن دو یا چند چرخ، از کیت پنچرگیری استفاده نکنید زیرا هر کیت پنچرگیری تنها برای یک لاستیک پنچر استفاده می‌شود.

هشدار!

جداره لاستیک برای پنچرگیری بخش جداره لاستیک از کیت پنچرگیری استفاده نکنید زیرا ممکن است به خاطر افزایش امکان ترکیدن لاستیک، خطرناک باشد.

هشدار!

تعمیر موقت باوجود پنچرگیری سریع لاستیک با این روش، ممکن است بعد از استفاده از کیت پنچرگیری مجدداً لاستیک پنچر شود.



OIA0630001

برای ایمنی بیشتر در هنگام استفاده از این کیت، به دقت این دستورالعمل‌ها را خوانده و از آن تبعیت کنید.

(۱) کمپرسور

(۲) ظرف درزگیر

کیت پنچرگیری کار پنچرگیری موقت را انجام می‌دهد و توصیه می‌شود که بعد از آن خودرو را برای بازدید به نمایندگی مجاز شرکت کرمان خودرو انتقال دهید.

- در صورت ایجاد آسیب‌های جدی به خاطر رانندگی با لاستیک پنچر و یا با لاستیک کم باد، از این کیت برای تعمیر و پنچرگیری استفاده نکنید.
- اشیایی مانند میخ و پیچ پنچر کننده لاستیک را خارج نکنید.
- اگر خودرو در فضای باز است، آن را خاموش نکنید و در غیر این صورت به خاطر استفاده کمپرسور باد از باطری، ممکن است باطری خالی شود.
- هرگز هنگام استفاده، کیت پنچرگیری را رها نکنید.
- هرگز بیش از ۱۰ دقیقه از کمپرسور کیت استفاده نکنید زیرا ممکن است داغ کند.
- اگر دمای محیط زیر 30°C است، از کیت پنچرگیری استفاده نکنید.

نکاتی برای استفاده هرچه بهتر از کیت پنچرگیری

- خودرو را در شانه خاکی جاده به گونه‌ای پارک کنید که بتوانید دور از محل عبور و مرور خودروها با کیت کار کنید.
- مطمئن شوید که خودرو حرکت نمی‌کند و حتی وقتی که روی زمین تراز هم پارک کرده‌اید، ترمز دستی را همیشه بکشید.
- تنها برای پنچرگیری و باد زدن لاستیک سواری از این کیت استفاده کنید. توجه داشته باشید که با این کیت تنها می‌توانید پنچری در بخش روی آج لاستیک را بگیرید.
- از استفاده از این کیت برای پنچرگیری لاستیک موتورسیکلت، دوچرخه و یا لاستیک‌های دیگر خودداری کنید.
- وقتی لاستیک و چرخ آسیب دیده است، برای ایمنی بیشتر از کیت پنچرگیری استفاده نکنید.
- استفاده از این کیت برای پنچرگیری خودروهای که پنچری آن‌ها تقریباً ۶ میلی‌متر است، مؤثر نیست و توصیه می‌شود که خودرو را به تعمیرگاه یا نمایندگی مجاز شرکت کرمان موتور انتقال دهید.

- ممکن است با این کیت نتوانید بعضی از لاستیک‌های با پنچری زیاد و یا دارای پنچری در جداره کناری را به خوبی پنچرگیری کنید.
- افت فشار باد لاستیک ممکن است اثر زیادی روی کارایی لاستیک بگذارد.
- به همین دلیل در موقع استفاده از خودرو دارای چرخ پنچرگیری شده با این شیوه، باید از فرمان‌های ناگهانی و دیگر مانورهای رانندگی خودداری کنید به خصوص اگر خودرو دارای بار سنگین است و یا تریلی به آن یدک شده است.
- کیت پنچرگیری برای تعمیر دائمی لاستیک استفاده نمی‌شود و تنها برای یک لاستیک قابل استفاده است.
- در این بخش نحوه استفاده از این کیت و پنچرگیری موقت لاستیک خودرو به شما آموزش داده می‌شود تا بتوانید ساده و مطمئن کار پنچرگیری را انجام دهید.
- بنابراین بخش «نکاتی برای استفاده هرچه بهتر از کیت پنچرگیری» را با دقت مطالعه و از آن تبعیت کنید.



کانکتورها، کابل و شیلنگ اتصال در داخل جعبه کمپرسور قرار دارند.

⚠ هشدار!

درزگیر تاریخ مصرف گذشته هرگز از درزگیر تاریخ مصرف گذشته استفاده نکنید (یعنی تاریخ انقضای روی بطری آن منقضی شده باشد). این امر می تواند خطر نقص پنچرگیری را بیشتر کند.

⚠ هشدار!

درزگیر

- آن را دور از دسترس کودکان نگه دارید.
- از تماس آن با چشم ها خودداری کنید.
- از استنشاق و خوردن آن اجتناب کنید.

توصیه می شود که دستورالعمل های ارائه شده را کاملا رعایت کنید در غیر این صورت ممکن است درزگیر تحت فشار بالا خارج شود.

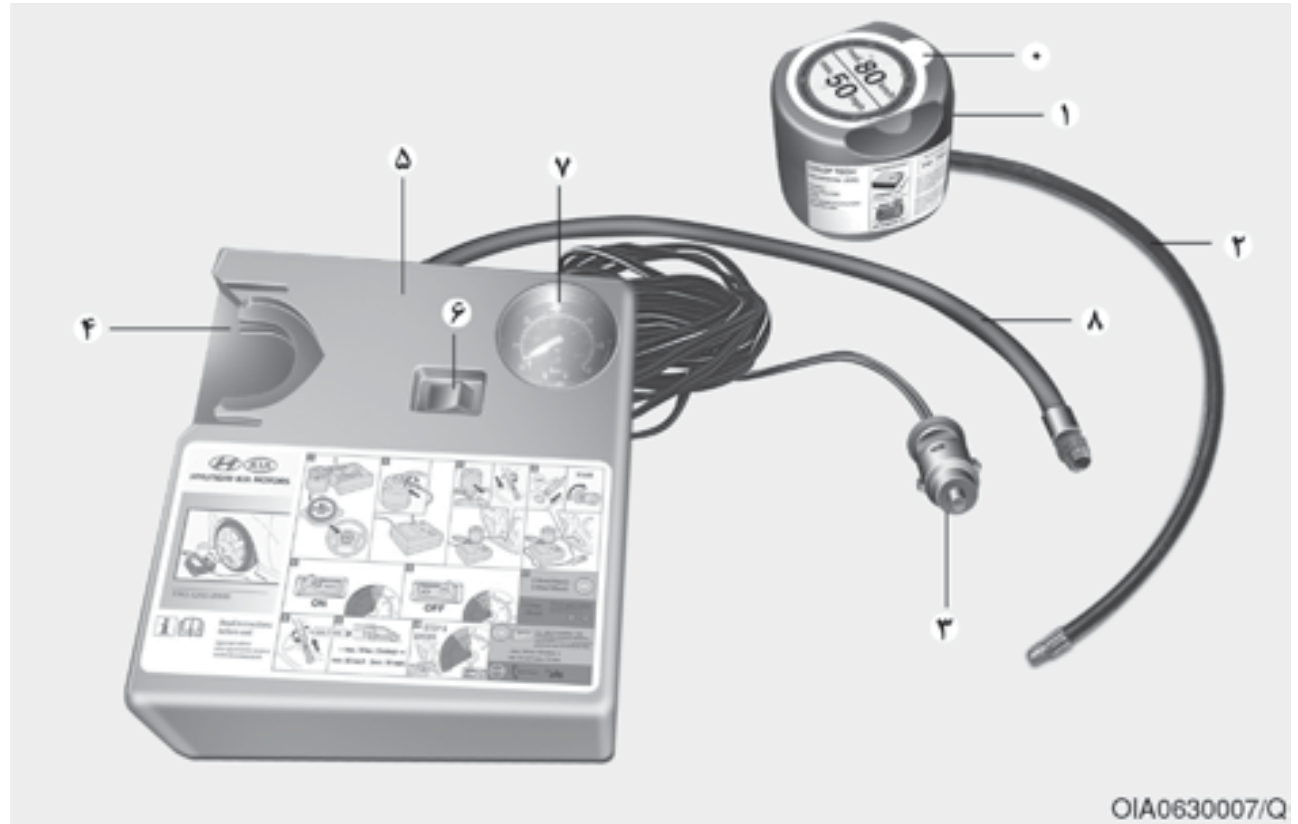

OIA0630007/Q

اجزای کیت پنچرگیری

۰. برچسب محدودیت سرعت
۱. بطری درزگیری یا مایع پنچرگیری همراه با برچسب سرعت مجاز
۲. شیلنگ اتصال از بطری به لاستیک
۳. کانکتورها و سیم اتصال مستقیم
۴. پایه بطری درزگیر (چسب)
۵. کمپرسور
۶. کلید روشن/خاموش
۷. نمایشگر فشار باد لاستیک
۸. شیلنگ اتصال کمپرسور و بطری درزگیری و یا کمپرسور و چرخ



OIA0630008

۵. مطمئن شوید که کمپرسور خاموش و در وضعیت ۰ است.
۶. سیم کمپرسور را به پریز برق خودرو بزنید.



OIA066016

احتیاط!



شیلنگ درزگیر را سفت به شیر ببندید. در غیر این صورت، درزگیر پس زده می شود و سپس انسداد و گرفتگی شیلنگ می گردد.

۴. بطری درزگیر را در داخل جعبه (۴) کمپرسور قرار دهید به گونه ای که جعبه عمودی باشد.

استفاده از کیت پنچرگیری

۱. برچسب سرعت مجاز (۰) روی بطری (۱) را جدا کرده و آن را در جایی در معرض دید داخل خودرو مثلاً روی فرمان بزنید تا فراموش نکنید که باید با سرعت مجاز تعیین شده رانندگی کنید.
۲. شیلنگ (۸) را به کانکتور بطری درزگیر متصل نمایید.
۳. سر والو (سرشیرباد) چرخ پنچر را باز و شیلنگ (۲) بطری درزگیر را به آن ببندید.



پخش کردن درزگیر

۱۰. برای توزیع یکنواخت درزگیر در لاستیک، بلافاصله ۷ تا ۱۰ کیلومتر و یا حدود ۱۰ دقیقه رانندگی کنید.

با سرعت بیشتر از ۸۰ کیلومتر در ساعت رانندگی نکنید و در صورت امکان با سرعت کمتر از ۲۰ کیلومتر در ساعت هم رانندگی ننمایید.

هنگام رانندگی، اگر متوجه ارتعاش غیر معمولی شدید، و یا سرو صدایی به گوش رسید، سرعت خود را کم کرده و با احتیاط رانندگی کنید و با احتیاط از جاده خارج شوید.

سپس به امداد جاده ای یا امداد خودرو زنگ بزنید. موقع استفاده از کیت پنچرگیری، سنسورهای فشار باد لاستیک و چرخ ممکن است در اثر ریختن درزگیر آسیب ببینند، بنابراین درزگیر روی سنسورهای فشار باد و چرخ را برداشته و آن را برای بازدید به یک تعمیر کار ماهر بسپارید.

احتیاط !

فشار باد لاستیک

اگر فشار باد لاستیک شما کمتر از **۲۰۰ kpa (۲۹ PSI)** است، از رانندگی خودداری کنید. این کار می تواند منجر به تصادف در اثر ترکیدگی خرابی ناگهانی لاستیک شود.

۸. کمپرسور را خاموش کنید.

۹. شیلنگ‌ها را از کانکتور بطری درزگیر و ولو لاستیک جدا کنید.

کیت پنچرگیری را به جعبه‌اش در داخل خودرو برگردانید.

هشدار !

منواکسید کربن

هرگز خودرو را در محیط با تهویه نامناسب برای مدت طولانی رها نکنید زیرا ممکن است سبب مسمومیت منواکسید کربن و خفگی شود.



۷. در وضعیتی که کلید روشن / خاموش خودرو در وضعیت روشن است و یا سوئیچ باز است، کمپرسور را روشن و اجازه دهید تا ۵ تا ۷ دقیقه کار کند تا درزگیر را تا فشار مناسب وارد کند. (به بخش چرخ و لاستیک خودرو در فصل ۸ مراجعه شود). فشار باد لاستیک بعد از پر کردن زیاد مهم نیست و بعدا چک و تنظیم می‌شود. مواظب باشید که لاستیک را زیاد باد نکنید و موقع باد کردن از لاستیک فاصله بگیرید.

کنترل فشار باد لاستیک

۱. بعد از رانندگی تقریباً ۷ تا ده کیلومتر و یا حدود ده دقیقه، در محل امن توقف کنید.
 ۲. شیلنگ (۸) کمپرسور را مستقیماً به شیر باد لاستیک متصل نمایید.
 ۳. سیم رابط کمپرسور را به پریز برق خودرو وصل کنید.
 ۴. فشار باد را تا فشار تعیین شده تنظیم کنید.
- سپس سوئیچ را باز کرده و به صورت زیر عمل کنید.
- برای افزایش فشار باد لاستیک: کمپرسور را روشن و در وضعیت اقرار دهید. برای کنترل وضعیت باد فعلی کمپرسور را خاموش کنید.

نکته :

گیج فشار ممکن است فشاری بیشتر از حد واقعی را در موقع کار کردن کمپرسور نشان دهد. برای به دست آوردن فشار دقیق، کمپرسور باید خاموش شود.

احتیاط !

سنسور فشار باد لاستیک

توصیه می‌شود که از درزگیر کیت پنچرگیری موجود در نمایندگی مجاز شرکت کرمان خودرو استفاده کنید. درزگیر روی سنسور فشار باد و چرخ باید موقع تعویض لاستیک با لاستیک جدید تمیز و سنسورهای فشار باد لاستیک توسط یک مکانیک ماهر بازدید گردد.

سیستم پایش فشار باد لاستیک خودرو (TPMS، در صورت وجود)

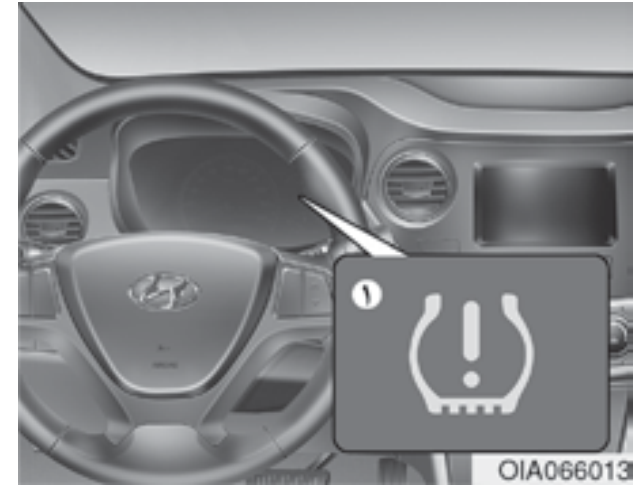

(۱) نمایشگر فشار باد لاستیک / نمایشگر ایراد TPMS

خودرو شما به‌عنوان یک خاصیت ایمنی مجهز به سیستم پایش فشار لاستیک یا TPMS است که موقعی که فشار یک یا چند لاستیک خودرو باید کم شوند، چراغ مربوطه روی کیلومتر روشن می‌شود.

براین اساس وقتی این چراغ روشن می‌شود باید خودرو را متوقف و هرچه سریع‌تر لاستیک‌ها را چک و آن‌ها را با فشار مناسب باد کنید. رانندگی با لاستیک کم باد می‌تواند سبب داغ شدن لاستیک و خرابی آن شود و در عین حال مصرف سوخت کاهش و عمر لاستیک کم می‌شود و ممکن است روی کنترل و قدرت توقف خودرو هم اثر بگذارد.

لطفا توجه داشته باشید که TPMS نمی‌تواند جایگزین نگهداری صحیح شود و راننده مسئولیت دارد که حتی اگر سطح کم بادی به حد نرسیده که TPMS آن را نشان دهد، فشار باد مناسب را تامین نماید.

هر لاستیک و نیز زاپاس آن در صورت وجود، باید ماهانه در هوای سرد بررسی شود و تا فشار توصیه شده سازنده خودرو بر روی برچسب و یا روی برچسب فشار باد، تنظیم شود. (اگر خودرو شما دارای لاستیک‌هایی با اندازه متفاوت با اندازه مندرج در برچسب خودرو و یا برچسب فشار باد لاستیک باشد، در آن صورت باید فشار باد صحیح برای آن لاستیک را به‌دست آورید).



خودرو شما دارای چراغ نشان دهنده خرابی TPMS هم می‌باشد و اگر سیستم درست کار نکند روشن می‌شود. این چراغ همراه با چراغ نمایش کم بادی لاستیک نمایش داده می‌شود و وقتی سیستم ایرادی را کشف می‌کند، چراغ کم بادی حدود یک دقیقه چشمک می‌زند و سپس به‌صورت ثابت روشن می‌گردد. این روند تا استارت بعدی ادامه دارد مگر این که ایرادی موجود باشد. وقتی چراغ ایراد روشن می‌شود، سیستم شاید نتواند کم بادی را نشان دهد و ایراد و نقص TPMS دلایل زیادی دارد که از جمله می‌توان به تعویض و یا تغییر لاستیک‌ها و یا چرخ‌ها در خودرو اشاره نمود که مانع درست کار کردن سیستم TPMS می‌شود. همیشه چراغ ایراد TPMS را بعد از تعویض یک یا چند لاستیک یا چرخ در خودرو چک کنید تا اطمینان یابید که لاستیک تعویضی و یا جایگزین به‌گونه‌ای هستند که اجازه می‌دهند تا TPMS مجدداً کار کند.

احتیاط !

در زمستان و در آب و هوای سرد، چراغ کم بادی لاستیک ممکن است در صورتی روشن شود که فشار باد لاستیک در هوای گرم تا مقدار توصیه شده تنظیم شده باشد. بنابراین توجه داشته باشید که روشن شدن این چراغ به معنی معیوب بودن TPMS نیست زیرا کاهش دما منجر به کاهش تناسبی فشار باد لاستیک شده است. وقتی که شما از منطقه‌ای گرم وارد منطقه سرد در طول رانندگی می‌شوید و یا از منطقه سرد وارد منطقه گرم می‌شوید و یا دمای بیرون به شدت بالاتر و یا کمتر است، باید فشار باد لاستیک را چک و تا فشار پیشنهادی تنظیم نمایید.

چراغ کم بادی



چراغ هشدار سیستم پایش فشار باد لاستیک زمانی روشن می‌شود که یک یا چند لاستیک شما کم باد باشد. در صورت روشن شدن این چراغ، بلافاصله سرعت خود را کم کنید و از دور زدن‌های تند پرهیز کرده و پیش‌بینی افزایش فاصله توقف را بنمایید. در این وضعیت، شما باید در سریع‌ترین زمان ممکن توقف کرده و لاستیک‌ها را بررسی نمایید. طبق برچسب روی خودرو و یا برچسب فشار باد، باد لاستیک‌ها تنظیم کنید. برچسب فشار باد لاستیک در روی پانل بیرونی ستون وسطی سمت راننده قرار دارد. اگر در نزدیکی شما پنچرگیری وجود ندارد یا نمی‌توانید تا آنجا رانندگی کنید، هر چه سریع‌تر لاستیک خود را با لاستیک زاپاس تعویض نمایید. سپس ممکن است چراغ کم بادی برای تقریباً ۱ دقیقه چشمک بزند و سپس به صورت مداوم بعد از استارت مجدد روشن می‌ماند و ۲۰ دقیقه می‌ماند تا وقتی که شما لاستیک را پنچرگیری و یا آن را تعویض کنید.

نکته :

اگر چراغ TPMS موقع باز بودن سوئیچ و یا روشن شدن موتور سه ثانیه روشن نشد و یا اگر بعد از ۱ دقیقه چشمک زدن روشن شود، در آن صورت توصیه می‌شود که خودرو را به نمایندگی مجاز شرکت کرمان موتور انتقال دهید تا مورد بازدید مجدد قرار گیرد.



تعویض لاستیک دارای TPMS

اگر لاستیک خودرو شما پنچر شود، چراغ کم بادی سیستم روشن می شود و در آن حالت توصیه می شود که لاستیک پنچر را برای بازدید به نمایندگی مجاز شرکت کرمان موتور انتقال دهید.

احتیاط!

توصیه می شود که از عامل پنچرگیری مورد تایید شرکت کرمان موتور استفاده کنید. درزگیر سنسور فشار باد و چرخ را باید موقع تعویض لاستیک برداشت.

احتیاط!

- چراغ خرابی سیستم TPMS ممکن است در صورتی روشن شود که خودرو در اطراف کابل های برق و یا فرستنده های رادیویی مثلا در ایستگاه های پلیس راه، ادارات رسمی و دولتی و یا ایستگاه های پخش خبر، تاسیسات نظامی، فرودگاه ها یا برج های مخابراتی و غیره رد شود. این امر می تواند در فعالیت عادی سیستم TPMS اختلال ایجاد کند.
- چراغ ایراد سیستم TPMS در صورت وجود زنجیر چرخ یا وسایلی مانند نوت بوک، شارژ موبایل، ریموت استارت، سیستم ناوبری و غیره در خودرو و استفاده از آن ها روشن می شود. این امر می تواند با کار سیستم TPMS تداخل ایجاد کند و موجب روشن شدن چراغ ایراد شود.

هشدار!

آسیب های لاستیک کم باد کم بادی شدید لاستیک سبب ناپایداری خودرو می شود و کاهش کنترل خودرو و افزایش فاصله ترمز کردن از عواقب آن است. ادامه رانندگی با لاستیک کم باد می تواند سبب داغ کردن لاستیک و خرابی آن شود.

چراغ ایراد در سیستم TPMS (سیستم پایش فشار لاستیک)



چراغ ایراد TPMS بعد از یک دقیقه چشمک زدن در صورت وجود ایراد در سیستم TPMS، روشن می شود. اگر سیستم نتواند هشدار کم بادی را همزمان با خرابی سیستم تشخیص دهد، در آن صورت چراغ ایراد TPMS را روشن خواهد نمود. توصیه می شود که سیستم را در این موارد برای بازدید خودرو به نمایندگی مجاز شرکت کرمان موتور انتقال داده تا تعمیرات تخصصی بر روی آن انجام شود.

شاید شما نتوانید با بازدید چشمی، کم بادی لاستیک را تشخیص دهید. همیشه از فشارسنج باد لاستیک مناسب برای اندازه‌گیری فشار باد استفاده کنید. توجه داشته باشید که لاستیکی که با آن رانندگی شده است گرم است و فشار آن بالاتر از لاستیک سرد می‌باشد.

منظور از لاستیک سرد لاستیک خودرویی است که حداقل ۳ ساعت در پارکینگ قرار دارد و یا کمتر از ۱/۶ کیلومتر را در این مدت رانندگی کرده است.

قبل از اندازه‌گیری فشار باد لاستیک، اجازه دهید که لاستیک سرد شود و همیشه مطمئن شوید که لاستیک سرد شده است و سپس تا فشار تعیین شده آن را باد بزنید.

احتیاط!

توصیه می‌شود که اگر خودرو شما دارای سیستم TPMS می‌باشد، از درزگیر مصوب شرکت کرمان موتور استفاده کنید. فراموش نکنید که مایع درزگیر می‌تواند به سنسورهای فشار آسیب برساند.

اگر چراغ بعد از چند دقیقه رانندگی خاموش نشد، توصیه می‌شود که بلافاصله خودرو را به نمایندگی مجاز شرکت کرمان موتور انتقال دهید.

احتیاط!

اگر لاستیک اصلی نصب شده با لاستیک زاپاس تعویض شود، سنسور TPMS روی چرخ یدکی تعویض شده باید فعال شود و توصیه می‌شود که سنسور TPMS روی چرخ اصلی نصب شده را در نمایندگی مجاز شرکت کرمان موتور غیر فعال کنید. اگر سنسور TPMS روی چرخ اصلی روی کناره حامل چرخ زاپاس فعال شود، سیستم پایش فشار باد لاستیک ممکن است درست کار نکند. توصیه می‌شود که در این وضعیت سیستم را برای بازدید به نمایندگی مجاز شرکت کرمان موتور انتقال دهید.

هر چرخ مجهز به سنسور فشار لاستیکی است که پشت شیر باد لاستیک نصب شده است شما باید از چرخ‌های خاص TPMS استفاده کنید و توصیه می‌شود که لاستیک‌ها را در نمایندگی مجاز شرکت کرمان موتور پنچرگیری کنید.

حتی اگر شما لاستیک کم باد را با لاستیک زاپاس تعویض کنید، باز هم چراغ کم بادی چشمک می‌زند و روشن می‌ماند تا وقتی که فشار باد تنظیم شود و لاستیک پنچرگیری گردد.

بعد از تعویض لاستیک کم فشار با لاستیک زاپاس، چراغ کم فشار چشمک می‌زند و بعد از چند دقیقه روشن می‌شود زیرا سنسور TPMS روی لاستیک زاپاس فعال نشده است.

وقتی لاستیک کم باد مجدداً تا فشار پیشنهادی باد می‌شود و روی خودرو سوار می‌شود و یا سنسور TPMS جدیدی روی چرخ سوار می‌شود، چراغ ایراد TPMS و چراغ‌های وضعیت و کم بادی در عرض چند دقیقه بعد از رانندگی، خاموش می‌شوند.



یدک کردن و انتقال و جابجایی خودرو

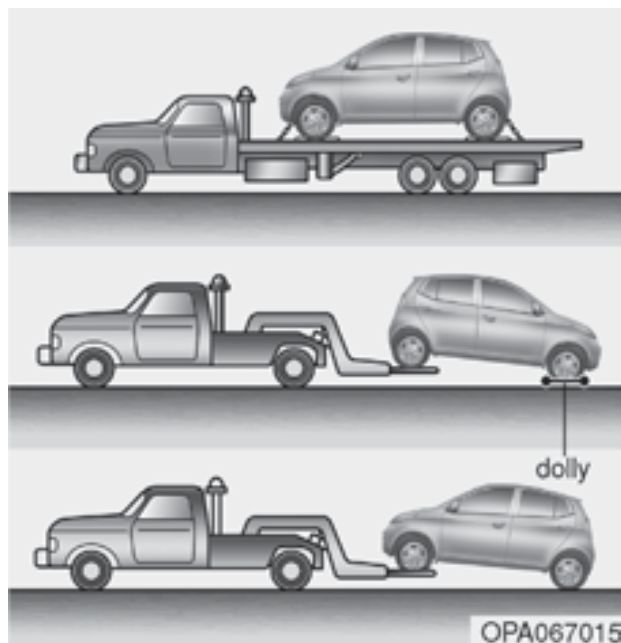

OPA067015

سرویس یدک خودرو

در صورت نیاز به یدک اضطراری خودرو، توصیه می‌شود که از نمایندگی مجاز شرکت کرمان موتور و یا سرویس‌های امداد خودرو ویژه این کار کمک بگیرید. برای جلوگیری از آسیب دیدن خودرو باید از روش‌های بالا بردن و یدک مناسب این کار استفاده کرد. استفاده از جرثقیل‌ها یا کفی‌های مخصوص پیشنهاد می‌شود.

اطلاعات مربوط به دستورالعمل‌های یدک نمودن کاروان توسط خودرو در فصل ۵ ارائه شد.

⚠ هشدار!

برای اروپا

- از دست‌کاری خودرو اجتناب کنید زیرا این کار ممکن است در کار سیستم TPMS اختلال ایجاد کند.
- چرخ‌های موجود در بازار فاقد سیستم TPMS هستند. برای ایمنی هر چه بیشتر شما توصیه می‌کنیم که از قطعات اصلی موجود در نمایندگی مجاز شرکت کرمان موتور استفاده کنید.
- اگر از چرخ‌های متفرقه استفاده می‌کنید، سنسور TPMS مورد تأیید نمایندگی مجاز شرکت کرمان موتور را استفاده کنید. اگر خودرو شما فاقد سنسور TPMS است و یا TPMS آن درست کار نمی‌کند، ممکن است در بازدیدهای دوره‌ای خودرو در کشور خود مردود شود.

⚠ هشدار!

سیستم TPMS

- سیستم TPMS نمی‌تواند آسیب‌های ناگهانی و شدید ناشی از عوامل خارجی مانند میخ و یا موانع جاده را به شما اطلاع دهد.
- اگر احساس کردید که خودرو ناپایدار استفاده بلافاصله پا را از روی گاز بردارید و به آرامی ترمز کرده. خودرو را در جایی ایمن و خارج از جاده، پارک کنید.

⚠ هشدار!

محافظة از سیستم TPMS

هرگونه دست‌کاری یا تعمیر و اصلاح و یا از کار انداختن اجزای سیستم TPMS می‌تواند در توان آن برای هشدار کم بادی و اعلام ایراد TPMS، اختلال ایجاد کند. از کار انداختن و یا دست‌کاری این سیستم و اجزای آن و خسارت‌های ناشی از آن مشمول گارانتی نیست.

- موقع یدک کردن خودرو در حالت اضطراری و بدون کفی چرخ‌دار موارد زیر را رعایت کنید:
۱. سوئیچ را در وضعیت ACC قرار دهید.
 ۲. دنده را خلاص کنید.
 ۳. ترمز دستی را بخوابانید.

احتیاط!

خلاص نکردن دنده در هنگام یدک کردن خودرو، سبب آسیب دیدگی گیربکس می‌شود.

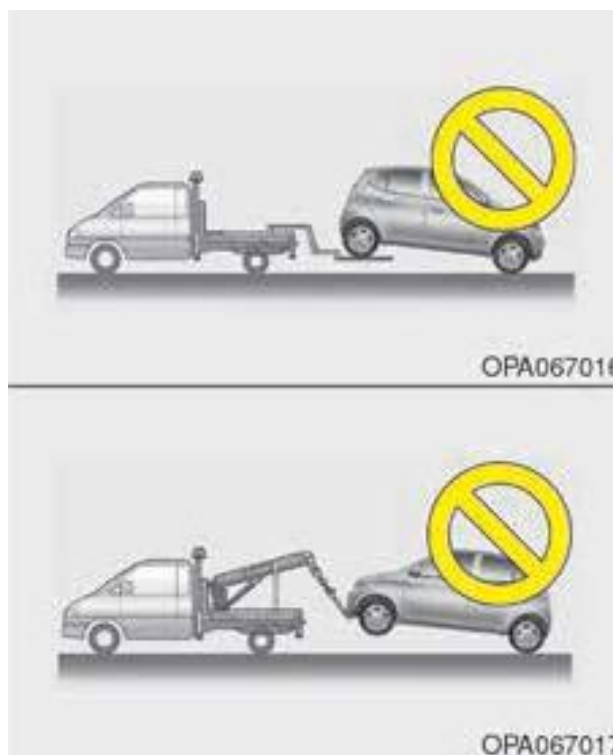

احتیاط!

- هرگز خودرو را به صورتی که قسمت پشتی آن رو به بالا و چرخ‌های جلوی آن روی زمین باشد، یدک نکنید زیرا به خودرو آسیب می‌رساند.
- از یدک کردن خودرو با تجهیزات آویزان کننده خودداری کنید. از جرثقیل‌های خودروبر استفاده کنید.

بهتر است که خودرو را درحالی که چرخ‌های عقب آن روی زمین و چرخ جلو بالاست، یدک کنید. اگر هرکدام از چرخ‌ها و یا اجزای سیستم تعلیق آسیب دیده و یا خودرو در حالتی که چرخ‌های جلو روی زمین است، یدک می‌شود، از روش گذاشتن کفی زیر چرخ‌های جلو استفاده کنید. اگر امکان یدک با کامیون‌های یدک کش مخصوص نیست و یا دسترسی به آن‌ها ندارید، همیشه توجه داشته باشید که چرخ‌های جلو خودرو باید بالا بیایند و نباید برعکس باشد.

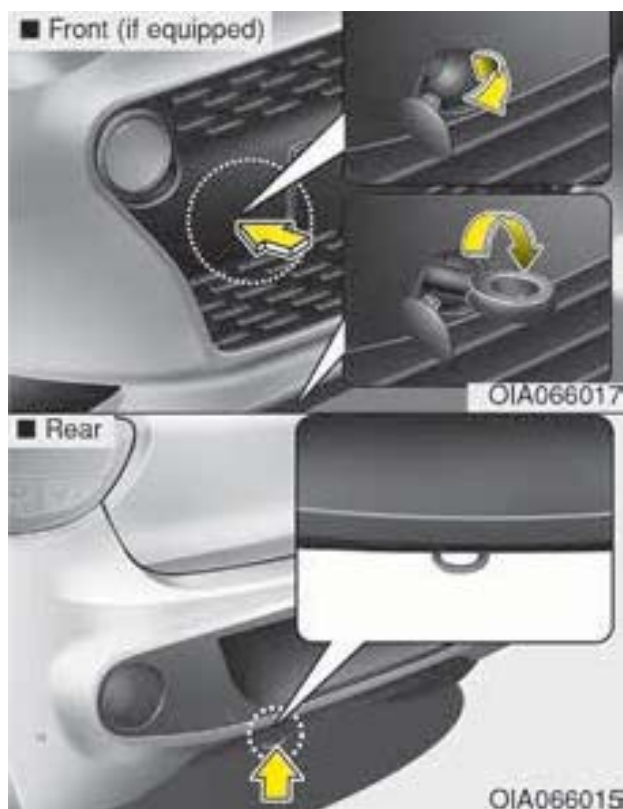

یدک نمودن اضطراری خودرو

در صورت نیاز به یدک نمودن خودرو، توصیه می‌شود که با نمایندگی مجاز شرکت کرمان موتور تماس بگیرید و یا از خدمات امداد خودرو مخصوص استفاده نمایید.

اگر سرویس‌های یدک اضطراری در دسترس نیستند، می‌توانید موقتا خودرو را با استفاده از سیم بکسل و یا زنجیر بسته شده به قلاب اضطراری زیر قسمت جلو (یا عقب) خودرو، یدک کنید.



۳. قلاب را با گرداندن در جهت عقربه‌ها در سوراخ مخصوص نصب کنید تا وقتی که کاملا سفت شود.
۴. قلاب یدک را باز کرده و بعد از استفاده درپوش را ببندید.



قلاب‌های یدک بازشونده (در جلو خودرو) (در صورت وجود)

۱. درب صندوق عقب را باز کرده و قلاب یدک را از داخل جعبه ابزار خارج کنید.
۲. درپوش روی سپر جلو را باز کنید.

⚠ هشدار!

موقع یدک نمودن خودرو، موارد زیر را رعایت کنید:

- از حرکت‌های ناگهانی و یا رانندگی سریع و حرکات مانوری خودداری کنید تا قلاب تحت فشار مضاعف قرار نگیرد و یا به سیم بکسل و یا زنجیر فشار زیاد وارد نشود. قلاب و سیم بکسل ممکن است پاره شده و سبب ایراد آسیب‌های جانی و مالی شوند.
- اگر خودرو یدک شده قادر به حرکت نیست، سعی نکنید با زور آن را بکشید. بدین منظور با نمایندگی مجاز شرکت کرمان موتور تماس گرفته و یا از امداد خودرو کمک بخواهید.
- خودرو را تا حد امکان از جلو و به صورت مستقیم یدک کنید.
- در هنگام یدک نمودن از خودرو دور باشید.

⚠ احتیاط!

- سیم بکسل را به قلاب یدک ببندید.
- استفاده از دیگر بخش‌های خودرو به جز قلاب برای یدک نمودن می‌تواند به بدنه خودرو آسیب برساند.
- تنها از سیم بکسل و زنجیر مخصوص یدک کردن خودروها استفاده کنید. همیشه سیم بکسل و یا زنجیر را سفت به قلاب یدک ببندید.

- قبل از یدک اضطراری، مطمئن شوید که قبلا نشکسته یا آسیب‌نندیده است.
- سیم بکسل و یا زنجیر را سفت به قلاب ببندید.
- قلاب را تکان ندهید. سعی کنید نیرو به صورت مداوم و ثابت به آن وارد شود.
- برای جلوگیری از آسیب دیدن قلاب، آن را از کناره‌ها و یا با زاویه قائمه نکشید. همیشه قلاب را مستقیم بکشید.

موقع یدک کردن خودرو، احتیاط را رعایت کنید. در این وضعیت راننده باید برای کنترل فرمان و ترمز کردن در خودرو حضور داشته باشد.

یدک کردن خودرو با این شیوه تنها در جاده‌های سفت و برای فواصل کوتاه و با سرعت کم انجام می‌شود. همچنین چرخ‌ها، اکسل‌ها، گاردان، فرمان و ترمزها باید همگی در شرایط مناسب باشند.

- هرگز برای بیرون کشیدن خودرو از گل، ماسه و یا دیگر وضعیت‌های مشابه که خودرو نمی‌تواند تحت توان خود باشد، از قلاب‌های یدک استفاده نکنید.
- از یدک نمودن خودروهای سنگین‌تر از خودرو یدک‌کننده اجتناب کنید.
- راننده‌های هر دو خودرو یدک‌کننده و یدک‌شده باید به صورت مکرر با هم در تماس باشند.



احتیاط !

گیربکس اتوماتیک

- اگر خودرو با هر چهار چرخ روی زمین یدک می‌شود، تنها باید از جلو یدک شود. مطمئن شوید که دنده خلاص است و با سرعت بیشتر از ۴۰ کیلومتر در ساعت و بیش از ۲۵ کیلومتر یدک نکنید. در این وضعیت سوئیچ را در وضعیت **ACC** قرار دهید تا مطمئن شوید که قفل نمی‌شود. راننده باید در خودرو یدک شونده حضور داشته باشد تا فرمان را کنترل و در مواقع لزوم از ترمز استفاده کند.
- قبل از یدک نمودن خودرو، میزان روغن گیربکس اتوماتیک را چک کنید. اگر مقدار آن پایین‌تر از سطح **HOT** روی درجه بود، در آن صورت به آن روغن اضافه کنید. اگر امکان اضافه نمودن روغن نیست، باید از خودروبر استفاده کنید.

اقدامات احتیاطی در هنگامی یدک نمودن اضطراری خودرو

- سوئیچ را در وضعیت **ACC** قرار دهید تا فرمان قفل نشود.
- دنده را خلاص کنید.
- ترمز دستی را آزاد نمایید.
- پدال ترمز را با نیروی بیش از حد عادی فشار دهید زیرا کارایی ترمزی خودرو کم است.
- توجه داشته باشید که در هنگام یدک شدن، نیروی بیشتری برای چرخاندن فرمان لازم است زیرا سیستم هیدرولیک کار نمی‌کند.
- اگر در حال راندن در یک سرازیری هستید، ترمزها ممکن است داغ کنند و کارایی ترمزی کم شود. بنابراین سعی کنید که بیشتر توقف کنید تا ترمزها خنک شوند.

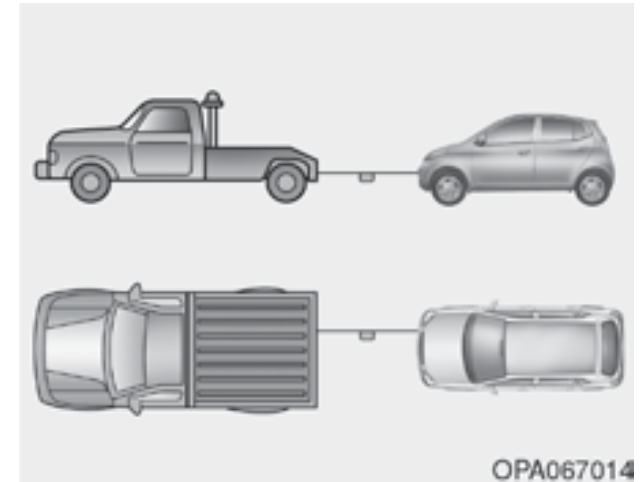

- از سیم بکسل‌هایی به طول کمتر از ۵ متر استفاده کنید. هنگام یدک کردن خودرو در وسط سیم بکسل یک پارچه سفید یا قرمز به پهنی ۳۰ سانتی‌متر نصب کنید تا دید بهتری ایجاد شود.
- با احتیاط رانندگی کنید به گونه‌ای که سیم بکسل در زمان یدک شدن، شل نشود.



HYUNDAI

۳۱۹	فیلتر هوای کولر
۳۱۹	• بازدید فیلتر
۳۲۰	تیغه‌های برف پاک کن
۳۲۰	• بازدید تیغه‌ها
۳۲۱	• تعویض تیغه‌ها
۳۲۴	باتری
۳۲۴	• برای سرویس بهتر باتری موارد زیر را رعایت کنید
۳۲۵	• برچسب ظرفیت باتری
۳۲۶	• شارژ مجدد باتری
۳۲۶	• تنظیم مجدد وسایل و دستگاه‌های خودرو
۳۲۷	چرخ و لاستیک
۳۲۷	• مراقبت از لاستیک‌ها
۳۲۷	• فشار باد لاستیک برای آب و هوای سرد
۳۲۸	• کنترل فشار باد لاستیک
۳۲۹	• تعویض چرخشی چرخ‌ها
۳۳۰	• تنظیم و جفت نمودن چرخ و بالانس آن
۳۳۱	• تعویض لاستیک
۳۳۲	• تعویض رینگ
۳۳۲	• اصطکاک لاستیک
۳۳۲	• تعمیر و نگهداری لاستیک
۳۳۳	• برچسب‌های روی جداره لاستیک
۳۳۶	• لاستیک بانسبت منظری پایین (لاستیک‌های پهن)
۳۳۷	فیوزهای خودرو
۳۴۰	• فیوز اصلی (فیوز ترکیبی)

۳۰۳	محفظه موتور
۳۰۴	سرویس‌های ادواری
۳۰۴	• وظایف مالک خودرو
۳۰۴	• اقدامات احتیاطی برای مالک خودرو در هنگام تعمیر و نگهداری
۳۰۵	وظایف تعمیر و نگهداری مالک خودرو
۳۰۷	سرویس‌های تعمیر نگهداری زمان‌بندی شده
۳۰۸	توضیح قطعات خودرو که باید بر اساس جدول بازدید شوند
۳۱۰	روغن موتور
۳۱۰	• کنترل میزان روغن موتور خودرو
۳۱۱	• تعویض روغن و فیلتر آن
۳۱۱	مایع خنک‌کننده موتور
۳۱۲	• کنترل میزان مایع درون رادیاتور
۳۱۳	• تعویض مایع خنک‌کننده
۳۱۴	روغن ترمز و کلاچ
۳۱۴	• کنترل سطح روغن ترمز و کلاچ
۳۱۵	روغن گیربکس اتوماتیک
۳۱۵	• کنترل سطح روغن گیربکس اتوماتیک
۳۱۶	• تعویض روغن گیربکس اتوماتیک
۳۱۶	مایع آب پاش خودرو
۳۱۶	• کنترل سطح مایع درون آب پاش
۳۱۷	ترمز دستی
۳۱۷	• کنترل ترمز دستی
۳۱۷	فیلتر هوا
۳۱۷	• تعویض فیلتر هوا

- لامپ‌های سیستم روشنایی خودرو ۳۴۸
- تعویض چراغ جلو، چراغ وضعیت پارک، چراغ راهنما و چراغ مه شکن جلو ۳۴۹
- تنظیم نور چراغ مه شکن و چراغ جلو (برای اروپا) ۳۵۲
- تعویض چراغ روی آینه بغل ۳۵۷
- تعویض حبابی چندکاره عقب ۳۵۷
- تعویض چراغ ترمز بالای شیشه عقب ۳۵۹
- تعویض چراغ روی پلاک خودرو ۳۵۹
- تعویض حبابی چراغ داخلی خودرو ۳۶۰
- مراقبت از بدنه خودرو ۳۶۱
- مراقبت از تزئینات و نمای بیرونی خودرو ۳۶۱
- مراقبت از تزئینات داخلی خودرو ۳۶۶
- سیستم کنترل آلاینده‌ها ۳۶۷
- سیستم کنترل آلاینده‌های کارتل موتور ۳۶۷
- سیستم کنترل آلاینده‌های بخار باک سوخت ۳۶۷
- سیستم کنترل آلاینده‌های اگزوز ۳۶۸



محفظه موتور

■ Gasoline Engine

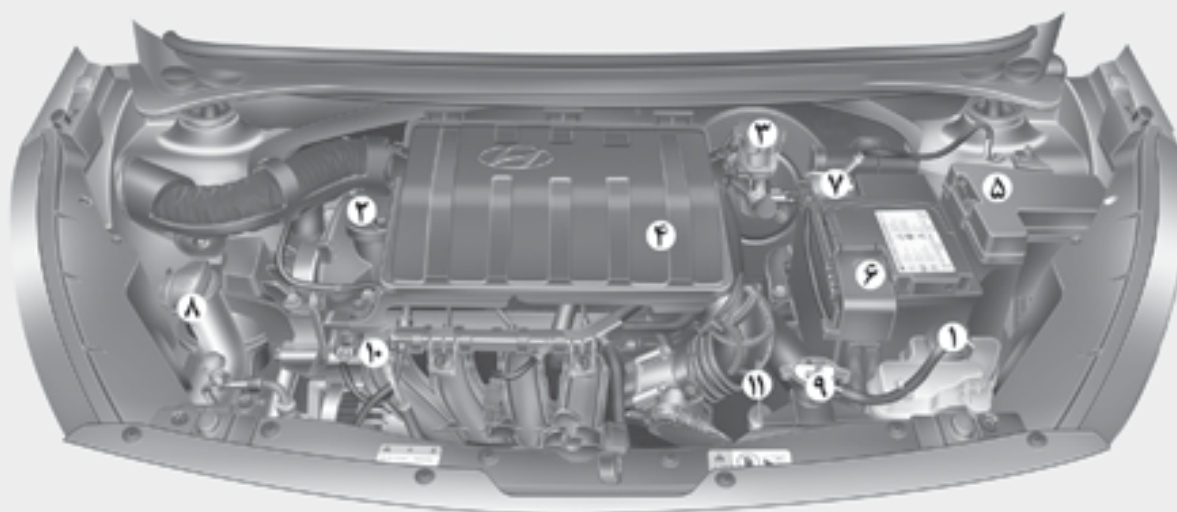

۱. مخزن آب کمکی (خنک کننده) موتور
 ۲. درب مخزن روغن موتور
 ۳. مخزن روغن ترمز و کلاچ
 ۴. فیلتر هوا
 ۵. جعبه فیوز
 ۶. ترمینال باتری مثبت
 ۷. ترمینال باتری منفی
 ۸. مخزن سیال شیشه شوی شیشه جلو
 ۹. درپوش رادیاتور
 ۱۰. درجه روغن
 ۱۱. درجه روغن گیربکس اتوماتیک*
- *: اگر روی خودرو شما نصب شده باشد.

†: شکل واقعی موتور ممکن است با این تصویر متفاوت باشد.

OIA013005

سرویس‌های ادواری

برای جلوگیری از آسیب دیدن خودرو ایراد آسیب به خود و دیگران در موقع انجام تعمیر و نگهداری و یا بازرسی و بازدید خودرو، احتیاط کنید. سرویس نادرست، ناکامل و یا ناکافی می‌تواند مشکلاتی در کار خودرو پدید آورد و سبب آسیب دیدن خودرو، تصادف و یا ایراد آسیب‌های جانی شود.

وظایف مالک خودرو

نکته :

سرویس و تعمیر و نگهداری مدارک مربوطه بر عهده مالک خودرو است.

به طور کلی توصیه می‌شود که کار تعمیر و نگهداری توسط نمایندگی مجاز شرکت کرمان موتور انجام شود.

همیشه تعمیرات انجام شده روی خودرو خود را ثبت کرده و آن را نزد خود نگه دارید. تعمیر و نگهداری باید براساس جداول و نمودارهای تعمیر و نگهداری ارائه شده انجام شود. این اطلاعات برای رصد کردن تبعیت شما از الزامات تعمیر و نگهداری مندرج در گارانتی خودرو، اهمیت دارد. جزئیات بیشتر در مورد گارانتی در دفترچه گارانتی خودرو درج شده است.

توجه داشته باشید که تعمیرات و اصلاحات مورد نیاز به خاطر عدم انجام تعمیر و نگهداری درست مشمول گارانتی نمی‌شود.

اقدامات احتیاطی برای مالک خودرو در هنگام تعمیر و نگهداری

تعمیرات نادرست و یا ناکامل ممکن است مشکل ساز باشد و در این فصل دستورالعمل‌هایی برای تعمیر قطعاتی ارائه می‌شود که تعمیر آن‌ها آسان است.

نکته :

تعمیر و نگهداری نادرست در دوره گارانتی روی شمول گارانتی خودرو اثر گذار است. برای جزئیات بیشتر کتابچه گارانتی خودرو را بخوانید. برای کسب اطلاعات بیشتر در مورد روش‌های تعمیر و نگهداری با نمایندگی مجاز شرکت کرمان موتور تماس بگیرید.



وظایف تعمیر و نگهداری مالک خودرو

زمان بندی تعمیر و نگهداری مالک خودرو موقع توقف برای سوخت گیری اقدامات زیر را انجام دهید:

- سطح روغن موتور را چک کنید.
- میزان خنک کننده موجود در مخزن خودرو را چک کنید.
- میزان آب موجود در مخزن شیشه شوی را چک کنید.
- باد لاستیک‌ها را چک کنید.

در ادامه جداول تعمیر و نگهداری و بازدید های لازم روی خودرو به همراه بازه های زمانی و دفعات انجام آن ارائه می شود تا بتوانید به صورت ایمن و مطمئن با خودرو رانندگی کنید.

هرگونه تغییر وضعیت در خودرو یا نقصی را سریعاً به نمایندگی اطلاع دهید.

این جداول چک های نگهداری مالک خودرو مشمول گارانتی نیستند و در صورت مراجعه به نمایندگی باید هزینه، قیمت قطعی و سیال را پرداخت کنید.



هشدار!

اگر موتور داغ است، موقع کنترل سطح مایع درون رادیاتور احتیاط کنید زیرا باز کردن درب رادیاتور ممکن است سبب فوران آب و بخار داغ و سوختگی شود.



هشدار!

کارهای تعمیر و نگهداری

- انجام کارهای تعمیر و نگهداری روی خودرو خطرناک است و ممکن است به شدت به شما آسیب برساند. در صورت عدم اطلاع و تجربه و یا نداشتن ابزار و لوازم صحیح توصیه می شود به نمایندگی مجاز شرکت کرمان موتور مراجعه کنید.
- کار روی موتور در حال روشن بودن موتور خطرناک است و به خصوص اگر شما از جواهرات استفاده می کنید و یا لباس های گشاد به تن دارید، خطرناک تر است زیرا لباس های شما می تواند بین قطعات متحرک گیر کرده و سبب ایجاد سانحه شود. بنابراین اگر مجبور هستید که در هنگام کار با خودرو انجام تعمیرات، موتور را روشن نگه دارید، جواهرات و به ویژه حلقه و گردن بند و ساعت را باز کرده و از لباس های گشاد استفاده نکنید.

هنگام کار با خودرو به موارد زیر دقت کنید:

- به تغییرات در صدای آگزوز و یا بوی بخارات و دود آن توجه کنید.
- لرزش‌های فرمان را مد نظر قرار دهید و در صورت افزایش آن و یا سفت شدن و یا شل شدن فرمان و یا تغییری در وضعیت صاف نمودن فرمان، حتماً از آن بازدید کنید و بررسی‌های لازم را انجام دهید.
- به کشیده شدن خودرو به یک‌طرف در جاده صاف و تراز توجه کنید.
- موقع توقف خودرو، به صداهای غیر معمولی در خودرو یا کشیده شدن به یک‌طرف و افزایش خلاصی پدال ترمز و یا سفت شدن آن، توجه کنید.
- اگر دنده‌های خودرو شما صدا می‌دهند و یا تغییری در نحوه کار آن‌ها پدید آمده است، سطح روغن گیربکس را چک کنید.
- کارکرد وضعیت P دنده اتوماتیک خودرو را چک کنید.
- ترمز دستی را چک کنید.
- نشستی مایع رادیاتور را چک کنید (بعد از استفاده عادی از کولر خودرو آب از سیستم کولر می‌چکد که این امر طبیعی است).

حداقل هر ماه یکبار اقدامات زیر را انجام دهید:

- سطح خنک‌کننده موجود در رادیاتور را چک کنید.
- وضعیت تمامی چراغ‌های بیرونی خودرو (راه‌نما، چراغ‌های جلو فلاشر) را چک کنید.
- فشار باد لاستیک‌ها و از جمله باد لاستیک زاپاس را چک کنید.

حداقل هر سال دو بار اقدامات زیر را انجام دهید

(مثلاً در بهار و پاییز):

- وجود نشستی یا آسیب‌دیدگی شیلنگ‌های سیستم کولر، رادیاتور و بخاری را چک کنید.
- کار کردن سیستم آب پاش شیشه جلو را چک و تیغه‌های برف پاک‌کن را با کهنه آغشته به سیال شوینده، تمیز کنید.
- تنظیم بودن چراغ‌های جلو را چک کنید.
- انبار، آگزوز و حفاظ‌ها و بست‌های آن‌ها را چک کنید.
- سایش و نحوه کار کمر بند دو یا سه نقطه‌ای را چک کنید.
- سایش و صاف شدن لاستیک‌ها و شل بودن پیچ‌های چرخ‌ها را چک کنید.



سرویس‌های تعمیر و نگهداری زمان‌بندی شده (ادواری)

اگر خودروی شما تحت شرایط مذکور کار می‌کند، باید بیشتر از وضعیت مندرج در جدول نگهداری عادی خودرو کار بازدید از خودرو تعویض و ریختن روغن را انجام دهید. بعد از دوره‌ها و یا فواصل مندرج در نمودار، همچنان از بازه‌های نگهداری زمان‌بندی شده تبعیت کنید.

اگر از خودرو در شرایط زیر استفاده نمی‌کنید براساس جدول نگهداری عادی عمل کنید و در صورتی که در هنگام رانندگی یکی از شرایط زیر وجود دارد، از شیوه نگهداری تحت شرایط استفاده شدید یا حاد استفاده نمایید.

- استفاده مکرر در فواصل کوتاه کمتر از ۸ کیلومتر در دمای عادی و یا کمتر از ۱۶ کیلومتر در دمای انجماد.
- رانندگی در گرد و غبار و یا جاده‌های ماسه‌ای.
- استفاده زیاد از ترمزها.
- رانندگی در مناطق نمک‌زار و یا بر روی دیگر مواد خورنده.
- رانندگی در جاده‌های ناهموار و گلی.
- رانندگی در مناطق کوهستانی.
- استفاده زیاد از خودرو در وضعیت درجا و یا کم سرعت.
- رانندگی طولانی در آب‌وهوای سرد و یا شدیداً مرطوب.
- استفاده از خودرو به‌عنوان ماشین گشت و یا تاکسی و یا هر نوع استفاده صنعتی از خودرو و یدک نمودن.
- رانندگی با سرعت بیشتر از ۱۷۰ کیلومتر در ساعت.
- رانندگی مکرر و توقف‌های مکرر.

حداقل هر سال یکبار اقدامات زیر را انجام دهید:

- شیلنگ‌های تخلیه باران درب و بدنه خودرو را تمیز کنید.
- لولاهای درب‌ها و درب موتور را چک کنید.
- زبانه‌ها و لولاهای درب‌ها و درب موتور را روغن کاری کنید.
- نوار درزگیر دور درب‌ها را روان‌سازی کنید.
- سیستم کولر خودرو را چک کنید.
- اتصالات و کنترل‌های گیربکس اتوماتیک را چک روغن کاری کنید.
- باتری و ترمینال‌ها را تمیز کنید.
- میزان روغن ترمز و کلاچ را چک کنید.

توضیح قطعات خودرو که باید براساس جدول بازدید شوند

روغن موتور و فیلتر

روغن موتور و فیلتر آن باید در بازه‌های مشخص شده تعویض شوند. اگر خودرو در شرایط سخت حرکت می‌کند، تعویض روغن و فیلتر باید سریع‌تر انجام شود.

تسمه‌ها

تسمه‌های خودرو را بازدید کنید و مطمئن شوید که علائم سایش، ترک و یا بریدگی یا اشباع روغن ندارند و در صورت نیاز آن‌ها را تعویض کنید. تسمه‌ها باید به‌صورت دوره‌ای برای کنترل کشش کنترل و در صورت لزوم تنظیم شوند.

فیلتر سوخت (کارتریج)

فیلتر مسدود شده سرعت خودرو را کم می‌کند و می‌تواند به سیستم تخلیه آلاینده‌ها آسیب بزند و سبب شود مشکلاتی مانند استارت بد خودرو رخ دهد. اگر مواد زائد زیادی در باک تجمع کند، فیلتر باید زودتر تعویض شود.

بعد از بستن فیلتر جدید، موتور را چند دقیقه روشن کنید وجود نشتی از اتصالات را چک کنید. توصیه می‌کنیم که برای تعویض فیلتر سوخت به نمایندگی مجاز شرکت کرمان موتور مراجعه کنید.

لوله‌های بنزین، شیلنگ‌ها و اتصالات

وجود نشتی و آسیب‌دیدگی در لوله‌ها، شیلنگ‌ها و اتصالات را چک کنید. توصیه می‌شود که لوله‌های بنزین، شیلنگ‌ها و اتصالات را در نمایندگی مجاز شرکت کرمان موتور تعویض کنید.

شیلنگ‌های تخلیه گاز کارتل روغن موتور (در صورت وجود)

سطح شیلنگ‌ها را از نظر وجود آسیب‌های حرارتی و یا آسیب‌های مکانیکی چک کنید. لاستیک‌های سفت و ترد، ترک، بریدگی، برش، سائیدگی و تورم زیاد نشان‌دهنده تخریب شیلنگ است. همواره آن بخش‌هایی از شیلنگ که نزدیک به نقاط داغ‌تر است (مثلاً نزدیک به اگزوز) را بیشتر و با دقت بیشتر چک کنید. مسیر شیلنگ را بازدید کنید تا مطمئن شوید که شیلنگ‌ها با نقاط داغ، لبه‌های تیز و یا اجزای متحرک در تماس نیستند زیرا می‌توانند شیلنگ را ذوب و یا در آن سائیدگی ایجاد کنند. تمامی اتصالات شیلنگ‌ها مانند بست و کوپلینگ‌ها را چک کنید تا اطمینان حاصل کنید که سفت هستند و نشتی ندارند. شیلنگ‌ها باید در صورت وجود آسیب‌دیدگی و پارگی، فوراً تعویض شوند.

شیلنگ بخار و درپوش باک

شیلنگ بخار و درپوش باک باید در بازه‌های مندرج در جدول نگهداری تعویض شوند. مطمئن شوید که شیلنگ بخارهای جدید و یا درپوش فیلتر شوخت درست تعویض شده است.

فیلتر هوا

توصیه می‌شود که برای تعویض فیلتر هوا به نمایندگی مجاز شرکت کرمان موتور مراجعه کنید.

شمع‌ها

(برای موتورهای بنزینی)

برای جرقه و کارکرد بهتر موتور، توصیه می‌شود که شمع‌های جدید روی موتور نصب کنید.

لقی سوپاپ

وجود سروصدا در محل سوپاپ‌ها و یا لرزش موتور را چک کرده و در صورت لزوم سوپاپ‌ها را تنظیم کنید. توصیه می‌شود که سیستم توسط نمایندگی مجاز شرکت کرمان موتور سرویس شود.



سیستم خنک کننده

اجزای سیستم خنک کننده مانند رادیاتور، مخزن آب، شیلنگ‌ها و اتصالات را چک کنید تا مطمئن شوید که نشتی و آسیب دیدگی وجود ندارد. قطعات آسیب دیده را تعویض کنید.

مایع خنک کننده

مایع درون رادیاتور باید در بازه‌های زمانی تعیین شده در جدول نگهداری تعویض شود.

روغن گیربکس معمولی (در صورت وجود)

روغن گیربکس را براساس جدول نگهداری بازدید کنید.

روغن گیربکس اتوماتیک (در صورت وجود)

میزان روغن داخل گیربکس اتوماتیک باید بعد از آن که موتور و گیربکس در بازه دمای عادی قرار گرفت، در بازه HOT درجه اندازه‌گیری آن باشد. سطح روغن را در حالت روشن بودن موتور و خلاص بودن دنده و کشیدن ترمز دستی، چک کنید.

شیلنگ‌ها و لوله‌های مدار ترمز

نصب صحیح، خم شدگی‌ها، ترک‌ها، خرابی و نشتی مدار ترمز را به صورت چشمی چک کنید. قطعات آسیب دیده و معیوب را بلافاصله تعویض نمایید.

روغن ترمز

میزان روغن ترمز موجود در مخزن را چک کنید. مقدار روغن در مخزن باید بین علائم MIN و MAX درج شده روی جداره مخزن باشد. همیشه از روغن ترمز DOT 3 یا DOT 4 استفاده کنید.

ترمز دستی

سیستم ترمز دستی از جمله اهرم مربوطه و سیم‌های آن را بازدید کنید.

ترمزهای کاسه‌ای عقب و لنت‌ها

ترمزهای کاسه‌ای و لنت ترمز عقب را بازدید کنید وجود خراش، سوختگی، نشتی روغن ترمز، شکستگی قطعات و سایش شدید را چک کنید.

لنت‌های ترمز، کالیپرها و روتورها

سایش، در لنت‌ها و تمام شدن و سائیدگی کاسه و نشتی روغن ترمز در کالیپر را چک کنید.

پیچ‌های نصب سیستم تعلیق

شل بودن و یا آسیب دیدگی اتصالات سیستم تعلیق را چک کنید و در صورت لزوم آن‌ها را تا گشتاور تعیین شده سفت کنید.

گیربکس فرمان، اهرم‌بندی و گردگیرها / مفصل سیبک‌های بازوی تحتانی

در حالت توقف و خاموش بودن خودرو، خلاصی بیش از حد فرمان را چک کنید. وجود خم شدگی و یا آسیب دیدگی در اهرم‌بندی فرمان را چک کنید و خرابی، ترک و یا آسیب دیدگی گردگیرها و اتصالات سیبک‌ها را چک کنید. در صورت لزوم قطعات آسیب دیده را تعویض نمایید.

روغن موتور

۵. درجه را خارج و محل روغن روی آن را چک کنید. میزان روغن باید بین علامت F و L روی درجه باشد.

احتیاط!

روغن موتور را بیش از ظرفیت داخل مخزن نریزید. این کار می تواند برای موتور مضر باشد.

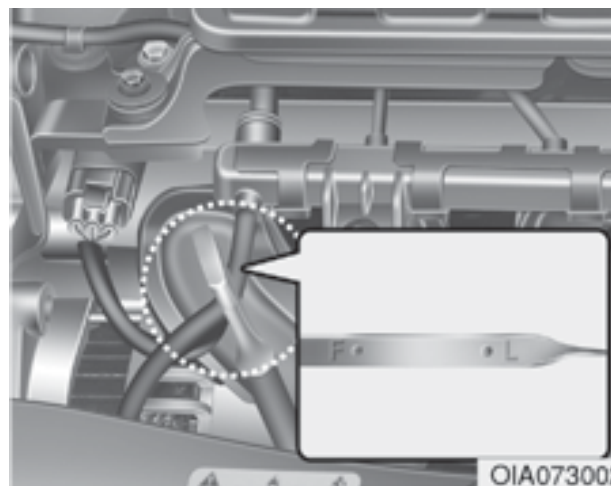

کنترل میزان روغن موتور خودرو

۱. مطمئن شوید که خودرو روی یک سطح تراز است.
۲. موتور را روشن کرده و بگذارید تا به دمای کاری عادی برسد.
۳. موتور را خاموش کرده و چند دقیقه (حدود ۵ دقیقه) منتظر بمانید تا روغن به کارتل برگردد.
۴. درجه را خارج کرده و آن را تمیز و مجدداً داخل کنید.

هشدار!

شیلنگ رادیاتور

دقت کنید که موقع کنترل و یا اضافه نمودن روغن به شیلنگ رادیاتور دست نزنید زیرا داغ است و می تواند سبب سوختگی شدید شود.

میل محرکها و گردگیرها

میل محرکها، گردگیرها و بستها را از نظر وجود ترک، خرابی و یا آسیب دیدگی چک کنید. در صورت لزوم قطعات آسیب دیده را تعویض و گریس کاری کنید.

گاز کولر

لوله های سیستم تهویه مطبوع و اتصالات آن را از نظر وجود نشتی و آسیب دیدگی چک کنید.



مایع خنک کننده موتور

سیستم خنک کننده فشار قوی این خودرو دارای مخزنی پر از مایع خنک کننده ضد یخ است که در طول سال قابل استفاده است و مخزن آن در کارخانه پر می شود.

حداقل سالی یکبار سطح مایع داخل رادیاتور و ضد یخ آن را چک کنید: در آغاز فصل زمستان و قبل از مسافرت به نواحی خنک تر زمان خوبی برای بازدید از مایع درون رادیاتور است.

تعویض روغن و فیلتر آن

توصیه می شود که روغن موتور و فیلتر را در نمایندگی مجاز شرکت کرمان موتور تعویض کنید.

⚠ هشدار!

تماس طولانی مدت روغن سوخته با پوست می تواند سبب ایجاد حساسیت پوستی و سرطان شود. این روغن حاوی مواد شیمیایی سرطان زا است که آزمایشات نشان داده اند که در حیوانات سبب بروز سرطان می شود. همیشه بعد از تماس با روغن، بلافاصله دست خود را با آب گرم و صابون بشویید.

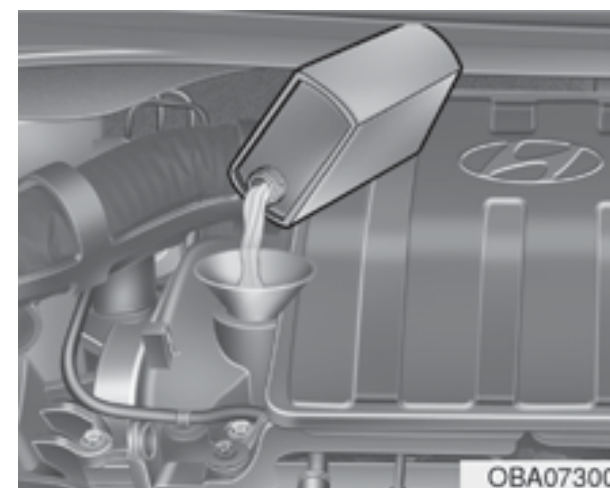

اگر میزان روغن نزدیک درجه L بود باید مقداری روغن به موتور اضافه کنید تا سطح آن به F برسد. هرگز بیشتر از درجه F روغن نریزید و مخزن را سرریز نکنید.

برای جلوگیری از ریختن روغن بر روی خودرو از کیف استفاده کنید.

همیشه از روغن موتور مخصوص خودرو خود استفاده کنید (برای جزئیات بیشتر به بخش «روغن ها و مقادیر مورد استفاده پیشنهادی» به فصل ۸ رجوع شود).



وضعیت و اتصال تمامی شیلنگ‌های سیستم خنک کننده و شیلنگ‌های بخاری را چک کنید. شیلنگ‌های آسیب دیده و باد کرده را تعویض کنید.

سطح مایع خنک کننده در هنگام سرد بودن موتور باید بین علائم F (MAX) و L (MIN) روی مخزن خنک کننده باشد.

اگر سطح مایع خنک کننده پایین بود، مقدار کافی به آن مایع اضافه کنید تا یخ نزند و خوردگی پیش نیاید. همیشه سطح مایع خنک کننده را در F (MAX)، نگه دارید اما آن را سرریز نکنید.

اگر رادیاتور مایع کم می‌کند و هر بار باید به مخزن مایع اضافه کنید، حتماً به نمایندگی مجاز شرکت کرمان موتور مراجعه نمایید.

(ادامه)

- حتی هنگام خاموش بودن موتور هم درب رادیاتور را باز نکنید و یا هنگام داغ بودن موتور و رادیاتور از تخلیه آن خودداری کنید زیرا مایع خنک کننده و بخار هنوز هم می‌تواند با فشار بیرون آید و سبب سوختگی شود.

هشدار!

موتور الکتریکی (پروانه) براساس دمای مایع خنک کننده موتور، فشار گاز کولر و سرعت خودرو کار می‌کند.

پروانه خودرو گاهی حتی در وضعیت خاموش بودن موتور هم کار می‌کند. بنابراین موقع کار نزدیک پره‌های پروانه احتیاط کنید تا به شما آسیب نرساند. با کاهش دمای مایع خنک کننده، موتور الکتریکی پروانه به صورت خودکار خاموش می‌شود و این شرایط عادی است.

کنترل میزان مایع خنک کننده موتور

هشدار!

درب رادیاتور



- هرگز در هنگام روشن بودن موتور و یا داغ کردن آن در رادیاتور را باز نکنید. انجام این کار ممکن است سبب شود که موتور و سیستم خنک کننده آسیب ببیند و آسیب‌های جانی جدی ناشی از خروج بخار داغ و مایعات پدید می‌آید.
 - موتور را خاموش و تا زمان خنک شدن آن صبر کنید. موقع باز کردن درب رادیاتور احتیاط کنید. بدین منظور روی آن را با یک حوله ضخیم بگیرید و به آرامی درب را جهت خلاف عقربه‌های ساعت بگردانید تا یک درجه باز شود. بعد از خروج بخار از سیستم خنک کننده، درب رادیاتور را به جای خود برگردانید و بعد از این که مطمئن شدید فشار کاملاً تخلیه شده است، درب را با حوله به پایین فشار داده و در جهت خلاف عقربه‌ها بگردانید تا باز شود.
- (ادامه دارد)



تعویض مایع خنک کننده

توصیه می‌شود که برای تعویض مایع خنک کننده به نمایندگی مجاز شرکت کرمان موتور مراجعه کنید.

⚠ احتیاط!

قبل از ریختن مایع خنک کننده در رادیاتور، یک کهنه یا پارچه را دور در آن بگذارید تا از سرریز مایع ورود آن به داخل موتور و دینام خودداری شود.

⚠ هشدار!

- هرگز مایع خنک کننده را درون آب پاش نریزید.
- مایع خنک کننده با کثیف کردن شیشه به شدت دید را کم کرده و با کاهش کنترل بر خودرو امکان تصادف و آسیب دیدن رنگ بدنه در اثر تماس خنک کننده با بدنه وجود دارد.



⚠ هشدار!

درب رادیاتور



هرگز موقع کار کردن موتور و گرم بودن رادیاتور، در آن را باز نکنید. در غیر این صورت بخار و مایع خنک کننده داغ با فشار خارج شده و می‌تواند به شما آسیب برساند.

مایع خنک کننده پیشنهادی برای موتور

- تنها از آب مخصوص رادیاتور در مخلوط مایع خنک کننده استفاده کنید.
- موتور خودرو شما دارای قطعات آلومینیومی است و باید به کمک مایع خنک کننده با پایه اتیلن - گلیکول در برابر خوردگی و یخ زدن محافظت شود.
- هرگز از الکل و یا متانول استفاده نکنید و یا آن‌ها را با خنک کننده پیشنهادی مخلوط نکنید.
- از محلول‌های حاوی بیش از ۶۰٪ ضد یخ و یا کمتر از ۳۵٪ ضد یخ استفاده نکنید زیرا کارایی محلول را کم می‌کنند.

در جدول زیر درصد مخلوط‌ها مایع خنک کننده آمده است:

درصد حجمی مخلوط		دمای محیط
آب	ضد یخ	
۶۵	۳۵	-۱۵°C (۵°F)
۶۰	۴۰	-۲۵°C (-۱۳°F)
۵۰	۵۰	-۳۵°C (-۳۱°F)
۴۰	۶۰	-۴۵°C (-۴۹°F)

روغن ترمز و کلاچ

⚠ هشدار!

روغن ترمز و کلاچ

موقع تعویض و یا اضافه کردن روغن ترمز و کلاچ، احتیاط کنید. و از تماس آن با چشم خودداری کنید؛ در غیر این صورت بلافاصله چشم خود را با آب فراوان بشویید و هر چه سریع تر به پزشک مراجعه نمایید.

⚠ احتیاط!

از تماس و ریختن روغن ترمز/کلاچ روی بدنه خودرو خودداری کنید زیرا به رنگ آن آسیب می زند.

این روغن اگر برای مدت طولانی در معرض هوای آزاد باشد نباید استفاده شود زیرا کیفیت آن در معرض هوای آزاد کم می شود و تضمینی وجود ندارد. دور ریختن روغن ترمز باید به شیوه صحیح باشد و هرگز آن را در ظرف های گمراه کننده نریزد. توجه داشته باشید که وجود حتی چند قطره روغن معدنی مانند روغن موتور در سیستم کلاچ و ترمز می تواند به اجزای سیستم آسیب بزند.

تنها از سیال کلاچ/ترمز مشخص شده استفاده کنید. (به «روغن های پیشنهادی و مقادیر مورد استفاده» فصل ۸ مراجعه کنید).

هرگز چند نوع روغن ترمز را با هم مخلوط نکنید.

⚠ هشدار!

کم کردن روغن ترمز

اگر سطح روغن ترمز سریع کم می کند، هرچه سریع تر خودرو را به نمایندگی انتقال داده تا مورد بازدید قرار گیرد.

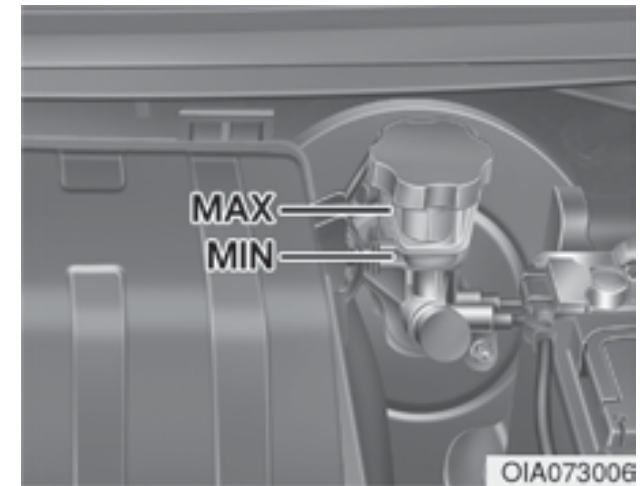

کنترل سطح روغن ترمز و کلاچ

سطح روغن ترمز و کلاچ را به صورت دوره ای چک کنید. مقدار روغن موجود در مخزن باید بین علائم MAX و MIN روی بدنه مخزن باشد.

قبل از باز کردن در مخزن و اضافه کردن روغن ترمز / کلاچ، سطح دور درب مخزن را کاملاً تمیز کنید تا آلودگی وارد آن نشود.

اگر سطح روغن ترمز / کلاچ پایین بود، تا سطح MAX به آن روغن اضافه کنید. این سطح به مرور با افزایش کیلومتر خودرو افت می کند و این طبیعی است زیرا با سائیده شدن لنت های ترمز سطح روغن ترمز هم پایین می آید. اگر سطح روغن ترمز خیلی پایین است و کم می کند، توصیه می شود حتماً به نمایندگی مجاز شرکت کرمان موتور مراجعه کنید.



روغن گیربکس اتوماتیک (در صورت وجود)

هشدار!

روغن گیربکس

سطح روغن باید موقعی که دمای موتور عادی است، چک شود. این بدان معنی است که موتور، رادیاتور، شیلنگ رادیاتور و سیستم اگزوز و غیره خیلی داغ هستند. احتیاط کنید تا در هنگام انجام کار دچار سوختگی نشوید.



کنترل سطح روغن گیربکس اتوماتیک

سطح روغن گیربکس اتوماتیک باید مرتباً چک شود.

بدین منظور خودرو را روی یک سطح تراز بگذارید و ترمز دستی را کشیده و سطح روغن را به صورت زیر چک کنید:

۱. دنده را در وضعیت خلاص یا N قرار دهید و مطمئن شوید که دور موتور عادی است.
۲. بعد از گرم شدن گیربکس به اندازه کافی یعنی دمای $70^{\circ}\text{C} \sim 80^{\circ}\text{C}$ مثلاً بعد از ده دقیقه رانندگی عادی، دنده را در تمامی وضعیت ها قرار داده و سپس آن را در وضعیت N یا P قرار دهید.

۳. مطمئن شوید که سطح روغن در سطح تراز روی HOT است. اگر سطح آن پایین تر بود، از طریق مجرای مخصوص روغن اضافه کنید. اگر بالاتر بود آن را از مجرای مخصوص خالی کنید.
۴. اگر سطح روغن گیربکس در شرایط سرد چک می شود ($20^{\circ}\text{C} \sim 30^{\circ}\text{C}$)، تا سطح سرد «C» (COLD) روغن اضافه کنید و سپس مجدداً سطح سیال را براساس مرحله ۲ چک کنید.

مایع آب پاش خودرو



کنترل سطح مایع درون آب پاش

مخزن آب پاش این خودرو شفاف است و بنابراین می‌توانید با بازرسی چشمی سطح مایع را مشخص کنید.

سطح مایع درون آب پاش را چک و در صورت نیاز به آن اضافه کنید. اگر مایع شیشه شور مخصوص ندارید می‌توانید از آب شهر استفاده کنید. در آب و هوای سرد برای جلوگیری از یخ زدن مایع درون آب پاش، از حلال شوینده ضد یخ مخصوص استفاده کنید. هرگز از ضد یخ رادیاتور بدین منظور استفاده نکنید.

نکته :

روغن تازه قرمز است و انتخاب رنگ قرمز برای روغن گیربکس به این دلیل است که کارخانه و تعمیرکار بتواند آن را از روغن موتور و ضد یخ تشخیص دهد. توجه داشته باشید که رنگ قرمز ارتباطی با کیفیت روغن ندارد و دائمی نیست. بعد از کار کردن خودرو رنگ روغن تیره شده و گاهی به رنگ قهوه ای روشن درمی‌آید. بنابراین توصیه می‌شود که روغن طبق جدول نگهداری این فصل در نمایندگی مجاز شرکت کرمان موتور تعویض شود.

همیشه از روغن اصل استفاده کنید. (فصل «روغن‌های پیشنهادی و مقادیر مورد استفاده» فصل ۸ مراجعه کنید).

تعویض روغن گیربکس اتوماتیک

توصیه می‌شود که روغن را در محل نمایندگی مجاز شرکت کرمان موتور تعویض کنید.

احتیاط !

- پایین بودن سطح روغن سبب رد کردن دنده‌های گیربکس می‌شود و زیاد بودن آن نیز سبب کف کردن، افت و ایراد در گیربکس می‌گردد.
- استفاده از روغن‌های متفرقه سبب ایراد در کار گیربکس و نقص عملکرد آن می‌شود.

هشدار !

ترمز دستی

برای جلوگیری از حرکت ناگهانی خودرو، ترمز دستی را بکشید و قبل از تعویض دنده، ترمز را بگیرید.

نکته :

بازه (COLD) "C" تنها به‌عنوان مبنا است و نباید از آن برای تعیین سطح روغن گیربکس اتوماتیک استفاده کرد.



ترمز دستی

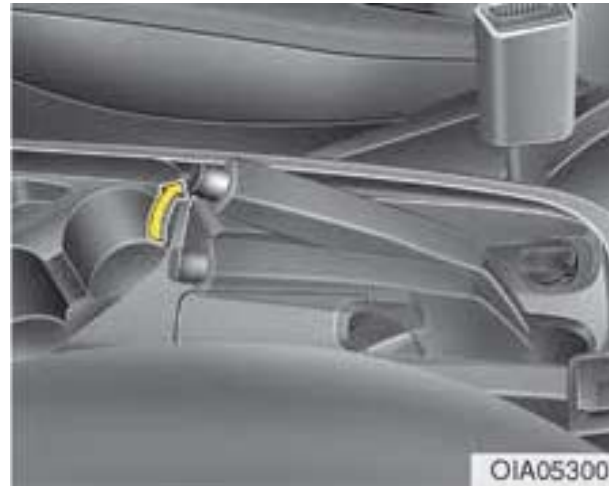

کنترل ترمز دستی

با شمارش تعداد «تق» های ترمز دستی در هنگام کشیدن کامل آن، کورس آن را چک کنید. همچنین ترمز دستی به تنهایی باید بتواند خودرو را در یک شیب نسبتاً تند نگه دارد و اگر کورس آن کمتر یا بیشتر بود، توصیه می‌شود به نمایندگی مراجعه کنید.

کورس ترمز دستی: « ۶ تا ۸ «تق» با نیروی ۲۰ kg (۴۴ lbs, ۱۹۶ N)

فیلتر هوا

تعویض فیلتر هوا

فیلتر هوا باید در موقع لزوم تعویض شود و نباید تمیز یا دوباره استفاده شود (یکبار مصرف است).

احتیاط!

اگر موقع نصب بست شیلنگ درست عمل نکنید، کارایی خودرو تحت تاثیر قرار می‌گیرد. لذا توصیه می‌شود که برای تعویض فیلتر با نمایندگی مجاز شرکت کرمان موتور تماس بگیرید.

هشدار!

مایع خنک کننده

- هرگز از ضد یخ رادیاتور به عنوان ضد یخ در آب پاش خودرو استفاده نکنید.
- مایع خنک کننده رادیاتور در صورت پاشیدن روی شیشه جلو آن را کثیف کرده و به شدت دید را محدود و ممکن است حادثه ساز شود. از این گذشته ریختن این مایع روی بدنه خودرو هم برای آن مضر است و رنگ خودرو را تخریب می‌کند.
- داخل سیال شوینده مخصوص الکل وجود دارد و ممکن است تحت شرایط خاص مشتعل شود. مواظب باشید که جرقه یا شعله با سیال شوینده و یا مخزن آن تماس برقرار نکنید. زیرا می‌توانید ضررهای جانی به دنبال داشته باشید.
- سیال شیشه شوی برای انسان و حیوان سمی است. لذا از خوردن و دست زدن به آن اجتناب کنید زیرا خوردن آن خطر مسمومیت شدید و مرگ به دنبال دارد.

فیلتر هوا را براساس جدول نگهداری تعویض کنید. اگر خودرو در مسیر پر گرد و غبار کار می‌کند، فیلتر را سریع‌تر از پیشنهاد جدول ابتدای این فصل تعویض کنید.

احتیاط !

- هرگز بدون فیلتر هوا رانندگی نکنید زیرا سبب سایش شدید موتور می‌شود.
- موقع باز کردن فیلتر هوا، دقت کنید تا گرد و غبار وارد کانال ورودی هوا نشود زیرا خطرناک است.
- توصیه می‌شود که از قطعات اصلی در نمایندگی استفاده کرده و کار تعویض را در همان محل انجام دهید زیرا استفاده از فیلترهای متفرقه می‌تواند به سنسور هوا آسیب برساند.



۳. فیلتر را تعویض نمایید.

۴. برای بستن فیلتر، عکس روند فوق عمل کنید.

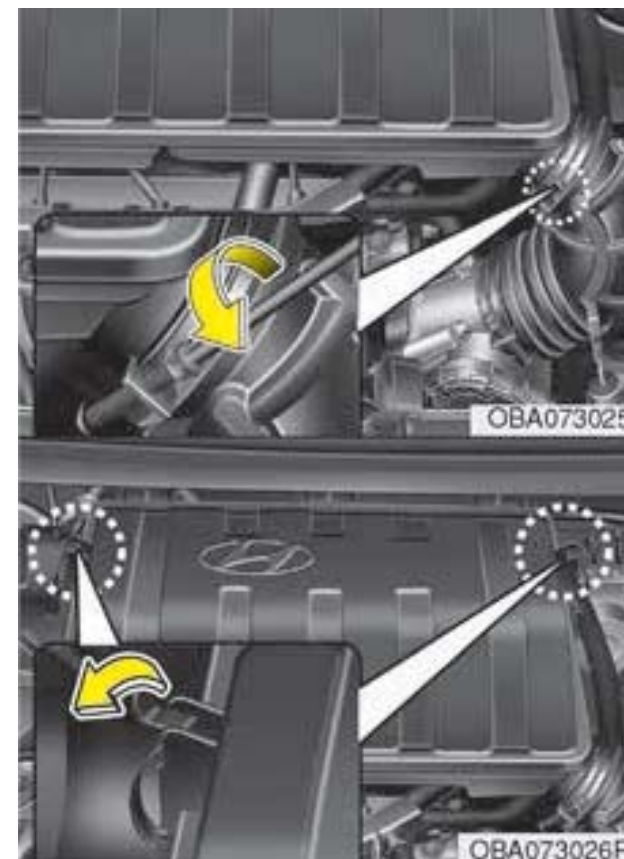

۱. بست شیلنگ ورودی را باز کنید.

۲. بست‌های درپوش فیلتر هوا را شل کرده و آن را باز کنید.

فیلتر هوای کولر

بازدید فیلتر

اگر خودرو در شهرهای آلوده و غبارآلود و یا در جاده های پر گرد و غبار برای مدت طولانی کار کند، باید فیلتر کولر آن را زودتر و سریع تر تعویض نمود. موقع تعویض فیلتر کولر به شیوه زیر عمل کنید و دقت کنید که به اجزای دیگر خودرو آسیب نرسانید.

تعویض فیلتر باید براساس جدول نگهداری صورت گیرد.

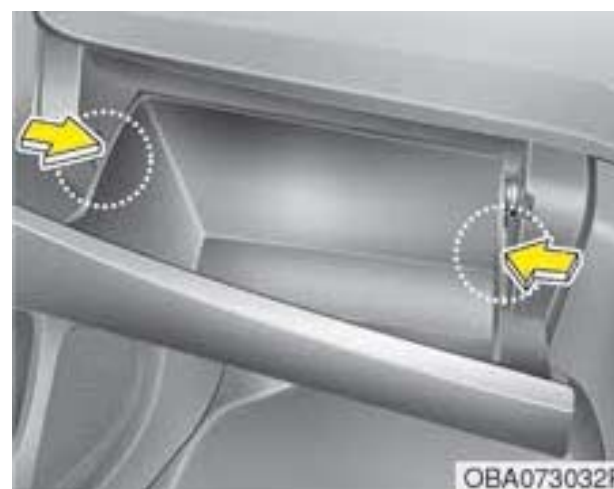
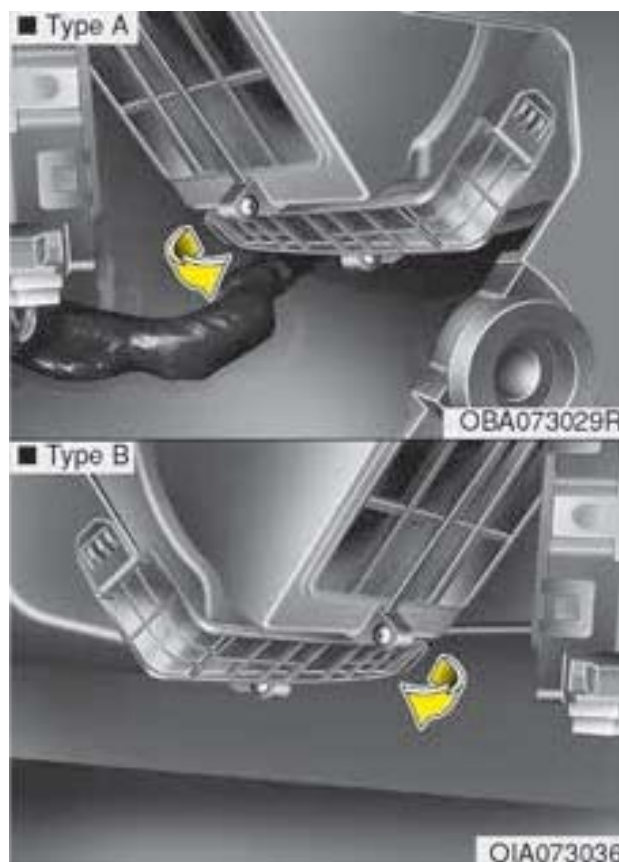

۱. داشبورد را باز کنید به دو طرف داشبورد مانند شکل فشار بیاورید. به این ترتیب می توانید مطمئن شوید که پین داشبورد لولا از جای خود خارج می شود.

۲. درپوش فیلتر هوای کولر را باز کنید.

تیغه‌های برف پاک کن

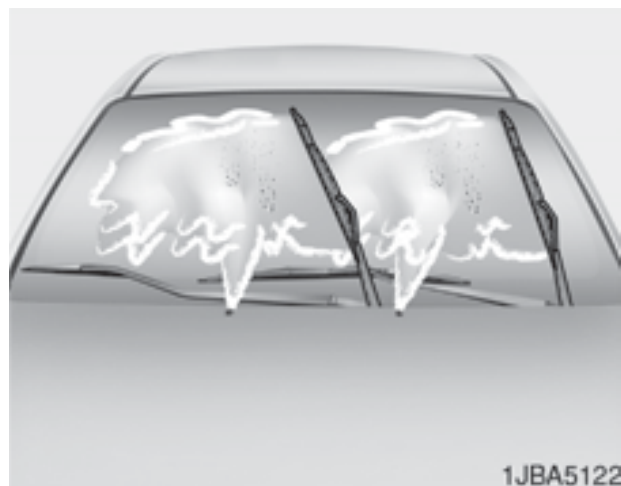

بازدید تیغه‌ها

نکته :

تجربه نشان داده است که واكس های داغی که در کارواش‌های اتوماتیک استفاده می‌شود سبب سخت‌تر شدن تمیزی شیشه جلو می‌شود.



۴. فیلتر کولر را بازدید کرده و با آب بشویید.
۵. برای بستن عکس روند باز کردن عمل کنید.

نکته :

بعد از بازرسی و شستشوی فیلتر کولر، آن را صحیح نصب کنید؛ در غیر این صورت، سیستم سرو صدا و نویز خواهد داشت و کارایی فیلتر کم می‌شود.



۳. فیلتر هوا را خارج کنید.



برف پاک کن شیشه جلو نوع A

۱. بازوی برف پاک کن را بالا آورده و مجموعه تیغه را بگردانید تا بست های قفل کننده پلاستیکی آن نمایان شوند.

احتیاط!

مواظب باشید که برف پاک کن روی شیشه نیافتد زیرا سبب ایجاد خراش و ترک در آن می شود.

تعویض تیغه ها

اگر تیغه ها درست تمیز نمی کنند، احتمالاً ترک خورده و یا سائیده شده اند و باید تعویض شوند.

احتیاط!

برای جلوگیری از آسیب دیدن بازوهای برف پاک کن و دیگر اجزای آن، هرگز آن را با دست حرکت ندهید.

احتیاط!

استفاده از تیغه برف پاک کن متفرقه می تواند سبب ایراد و خرابی برف پاک کن شود.

آلودگی شیشه جلو یا تیغه های برف پاک کن به مواد خارجی می تواند کارایی آن را کم کند. معمولاً این تیغه ها در اثر برخورد حشرات، شیره گیاهان و درختان، و محلول های واکس کارواش ها آلوده می شوند. اگر برف پاک کن ها خوب تمیز نمی کنند، شیشه و تیغه را با تمیز کننده های خوب و شوینده های متوسط تمیز کنید و کاملاً آن را با آب تمیز بشوید.

احتیاط!

برای جلوگیری از آسیب دیدن تیغه ها برف پاک کن، هرگز از بنزین، نفت سیاه و تینر و یا دیگر حلال ها برای تمیز کردن آن و یا در نزدیکی آن استفاده نکنید.

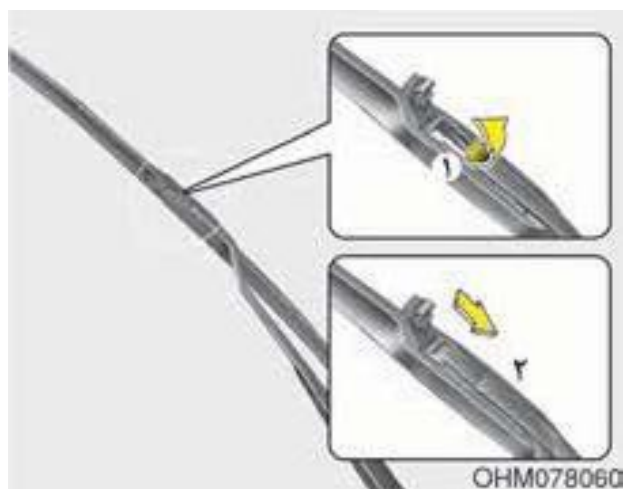

۲. بست تیغه برف پاک کن را بالا آورده و سپس مجموعه تیغه را پایین کشیده و بیرون آورید.

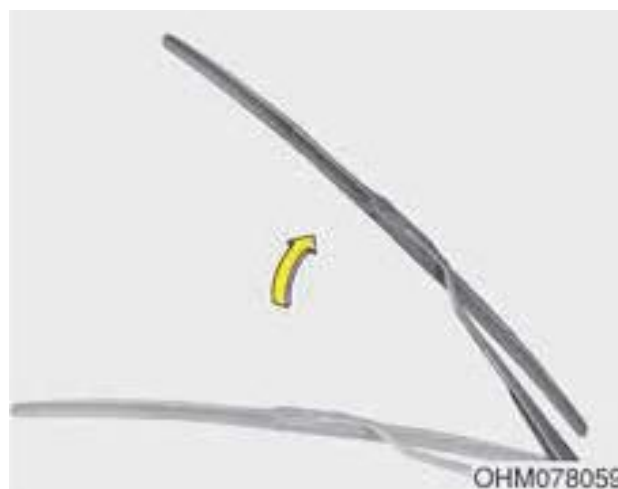

نوع B
۱. بازوی برف پاک کن را بالا بیاورید.

احتیاط!

مواظب باشید که برف پاک کن روی شیشه نیافتد زیرا سبب ایجاد خراش و ترک در آن می‌شود.

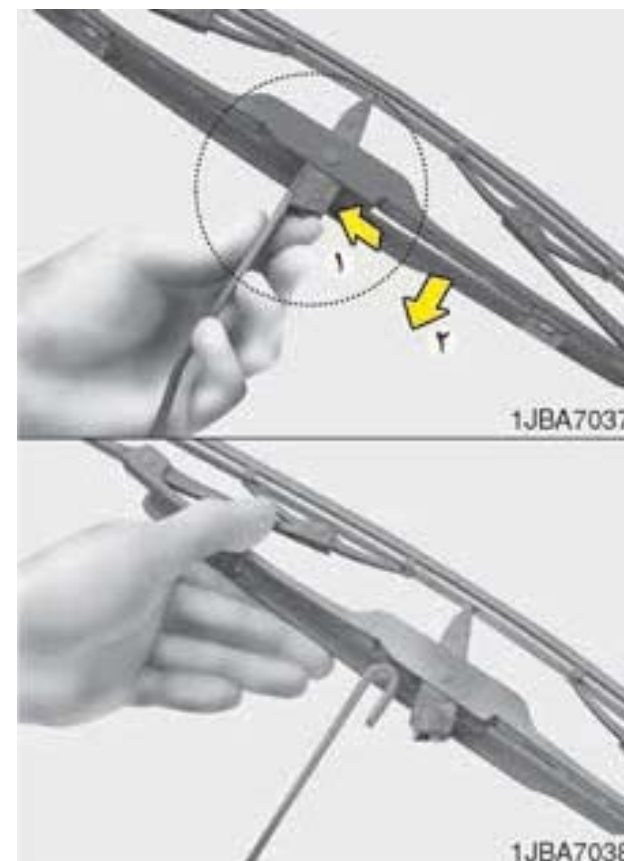

۲. بست را فشار داده و مجموعه تیغه را به سمت پایین بکشید.
۳. آن را از روی بازوی برف پاک کن خارج کنید.
۴. برای نصب عکس این روند عمل کنید.

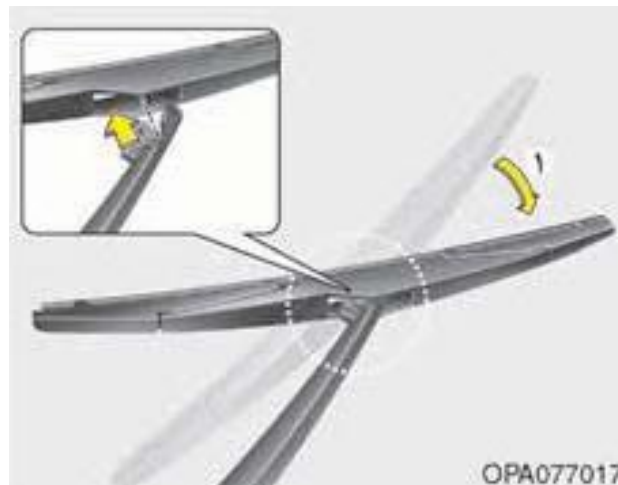

۳. مجموعه تیغه برف پاک کن جدید را با وارد کردن بخش میانی در شکاف بازوی برف پاک کن نصب کنید تا وقتی که در محل خود قرار گیرد.

۴. مطمئن شوید که مجموعه برف پاک کن در محل خود قرار گرفته و سفت است؛ برای تست آن با دست آن را بکشید و از سفت بودن آن مطمئن شوید.

برای جلوگیری از آسیب دیدن بازوی برف پاک کن و دیگر اجزای آن، توصیه می‌شود که تیغه را در نمایندگی مجاز شرکت کرمان موتور تعویض کنید.

تیغه برف پاک کن شیشه عقب خودرو (در صورت وجود)

۱. بازوی برف پاک کن را بالا آورید و مجموعه تیغه برف پاک کن (۱) را خارج کنید.

۳. برای بستن تیغه عکس روند باز کردن آن عمل کنید.

باتری

نکته :

معمولا باتری اصلی خودرو نیازی به نگهداری ندارد و اگر خودرو شما باتری دارد که روی جداره آن عبارت‌های **LOWER** و **UPPER** درج شده است، می‌توانید سطح آب باتری آن را چک کنید. در این حالت سطح آب باتری باید بین **LOWER** و **UPPER** باشد. اگر سطح آب باتری پایین است، باید آب مقطر به آن اضافه کنید (هرگز اسید سولفوریک و یا الکترولیت‌های دیگر به باتری اضافه نکنید). موقع ریختن آب باتری در باتری، مواظب باشید که روی باتری و یا اجزای مجاور آن نریزد و از سرریز نمودن باتری خودداری کنید زیرا سبب خوردگی قطعات دیگر می‌شود. بعد از آن، درپوش‌های باتری را سفت ببندید. توصیه می‌کنیم که در این موارد به نمایندگی مجاز شرکت کرمان موتور مراجعه نمایید.



برای سرویس بهتر باتری موارد زیر را رعایت کنید

- همیشه باتری را سفت ببندید.
- قمت فوقانی باتری را تمیز و خشک نگه دارید.
- ترمینال‌ها و اتصالات باتری را تمیز و سفت نموده و با گریس مخصوص گریس کاری کنید.
- بلافاصله آب باتری خارج شده از باتری را با محلول آب و جوش شیرین تمیز کنید.
- اگر برای مدت طولانی از خودرو استفاده نمی‌کنید، سیم‌های باتری را باز کنید.

⚠ هشدار!

خطرات باتری

همیشه موقع کار با باتری دستورات عمل‌های زیر را با دقت بخوانید.



از کار با باتری با سیگار روشن و دیگر مشعل‌ها و جرقه‌ها خودداری کنید.



هیدروژن، گازی با قدرت احتراق بالا است و همیشه در باتری وجود دارد و ممکن است در صورت ایجاد جرقه منفجر شود.



باتری را دور از دسترس کودکان نگه دارید زیرا باتری حاوی اسید سولفوریک است. از تماس اسید باتری با دست، چشم و پوست و لباس یا نقاشی روی بدنه خودرو خودداری کنید.



(ادامه دارد)

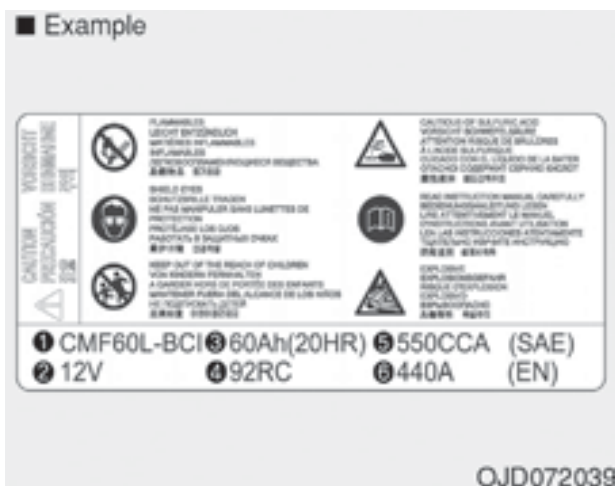

تصویر برچسب واقعی باتری ممکن است با این شکل متفاوت باشد.

برچسب ظرفیت باتری

۱. CMF65L-BCI: مدل باتری هیوندای
۲. ۱۲ ولت: ولتاژ اسمی
۳. ۶۰Ah (۲۰HR): ظرفیت اسمی (برحسب آمپر ساعت)
۴. ۹۲RC: ظرفیت ذخیره اسمی باتری (برحسب دقیقه)
۵. ۵۵۰CCA: جریان تست سرد در SAE
۶. ۴۴۰A: جریان تست سرد در EN

(ادامه)

- موقع بالا آوردن بدنه پلاستیکی باتری، فشار زیاد روی آن می تواند سبب نشت اسید باتری و آسیب دیدن دستان و بدن فرد شود. همیشه باتری را به کمک حامل مخصوص بالا آورده و یا دستان خود را در گوشه های مقابل هم آن قرار دهید.
- هرگز سعی نکنید که باتری را موقع متصل بودن سیم های آن شارژ کنید.
- سیستم جرقه باتری با ولتاژ بالا کار می کند. هرگز در هنگام روشن بودن موتور و یا باز بودن سوئیچ به این اجزا دست نزنید.

عدم رعایت هشدارهای فوق، می تواند سبب جراحت و یا مرگ شود.

(ادامه)



اگر آب باتری وارد چشم های شما شد، چشم خود را با آب سرد تمیز برای مدت ۱۵ دقیقه بشویید و بلافاصله به پزشک مراجعه کنید. اگر آب باتری روی پوست شما ریخت، کاملاً سطح تماس را بشویید و اگر احساس درد یا سوزش می کنید، حتماً به پزشک مراجعه کنید.



موقع شارژ و یا کار در نزدیکی باتری از عینک محافظ استفاده کنید. همیشه موقع کار در فضای بسته از وجود تهویه مناسب اطمینان حاصل کنید.



امحا و دور ریختن باتری بدون توجه به قوانین امحای آن برای طبیعت و محیط زیست مضر است و سلامت انسان را به خطر می اندازد. همیشه باتری را براساس قوانین و مقررات بومی کشور خودتان امحا کنید.

(ادامه دارد)

شارژ مجدد باتری

- باتری نصب شده روی خودرو یک باتری با پایه کلسیم است و نیازی به نگهداری ندارد.
- اگر باتری زود خالی می‌شود (مثلاً چون هنگام پارک خودرو، چراغ‌های آن روشن مانده است)، باتری را با شارژ آرام تا ۱۰ ساعت شارژ کنید.
- اگر باتری به خاطر بار الکتریکی بالا در هنگام استفاده از خودرو به تدریج خالی می‌شود، آن را با آمپر ۳۰-۲۰ تا دو ساعت شارژ کنید.

تنظیم مجدد وسایل و دستگاه‌های خودرو

- بعد از خالی شدن باتری و یا باز کردن آن، دستگاه‌ها وسایل خودرو باید مجدداً تنظیم شوند.
- شیشه بالابر برقی (فصل ۳ را ملاحظه کنید).
 - سانروف (فصل ۳ را ملاحظه کنید).
 - نمایشگر (فصل ۳ را ملاحظه کنید).
 - سیستم کنترل هوا یا کولر (فصل ۳ را ملاحظه کنید).
 - سیستم صوتی خودرو (فصل ۳ را ملاحظه کنید).

(ادامه)

- قبل از انجام کارهای نگهداری و یا شارژ مجدد باتری، تمامی وسایل خودرو را خاموش و خودرو را نیز خاموش کنید.
- موقع قطع کردن باتری، سیم منفی باتری باید اول باز شود و موقع وصل کردن باتری سیم منفی در آخر بسته شود.

هشدار!

شارژ باتری

موقع شارژ نمودن باتری، نکات احتیاطی زیر را رعایت کنید:

- باتری باید از روی خودرو باز شده و در جایی با تهویه مناسب قرار گیرد.
- از کشیدن سیگار و یا ایجاد جرقه و شعله در نزدیکی باتری خودداری کنید.
- در هنگام شارژ حواستان به باتری باشد و در صورتی که گاز از آن متصاعد می‌شود (به شدت می‌جوشد) و یا اگر دمای آب باتری هر سلول بیشتر از 49°C (120°F) است، شارژ را متوقف یا کم کنید.
- موقع کنترل باتری در زمان شارژ از عینک محافظ استفاده کنید.
- برای قطع شارژ باتری به صورت زیر عمل کنید:

۱. کلید خاموش / روشن شارژ باتری را خاموش کنید.
۲. بست منفی را از روی ترمینال منفی باتری باز کنید.
۳. بست مثبت را از روی ترمینال مثبت باتری باز کنید.

(ادامه دارد)

چرخ و لاستیک

مراقبت از لاستیک‌ها

برای نگهداری صحیح، ایمنی و حداکثر صرفه جویی در مصرف سوخت، همیشه باید لاستیک‌ها را تا فشار تعیین شده باد کنید و محدوده بار و توزیع وزن پیشنهادی برای خودرو خود را رعایت کنید.

فشار باد لاستیک برای آب‌وهوای سرد

تمامی چرخ‌ها و از جمله چرخ زاپاس باید موقعی که سرد هستند، چک شوند. منظور از لاستیک سرد این است لاستیکی است که سه ساعت حرکت نکرده و یا کمتر از ۱,۶ کیلومتر حرکت کرده است.

فشار بادهای پیشنهادی باید رعایت شود تا بهترین رانندگی، جابه‌جایی عالی و حداقل ساییش لاستیک امکان‌پذیر شود. در فصل ۸ «لاستیک‌ها و چرخ‌ها» فشار بادهای پیشنهادی آمده است.



تمامی مشخصات (اندازه و فشار باد) را می‌توان روی برچسب‌های داخل درب خودرو دید.

هشدار!

کم بادی لاستیک

- کم بادی شدید لاستیک (۱۰ psi یا بیشتر) می‌تواند سبب گرم شدن لاستیک، ترکیدگی، باز شدن آج‌ها و دیگر عیوبی شود که سبب کاهش کنترل بر خودرو، تصادفات منجر به جرح و یا فوت می‌شود. ریسک کم بادی لاستیک در روزهای گرم و موقع رانندگی زیاد با سرعت بالا، بیشتر است.

احتیاط!

- کم بادی لاستیک سبب سائیدگی بیش‌ازحد، امکان جابه‌جایی کم و افزایش مصرف سوخت می‌گردد. هم‌چنین امکان کج شدن رینگ و چرخ وجود دارد. همیشه باد لاستیک را تنظیم کنید و اگر نیاز به باد زدن هست، توصیه می‌شود که این کار را در نمایندگی مجاز شرکت کرمان موتور انجام دهید.
- فشار زیاد باد لاستیک هم سبب کوبیدن و ساییش شدید در مرکز آج لاستیک و افزایش خطر جاده می‌شود.

کنترل فشار باد لاستیک

فشار باد لاستیک‌ها را ماهی یکبار یا بیشتر چک کنید.

همچنین در این مدت فشار باد زاپاس را هم چک کنید.

نحوه چک کردن فشار باد لاستیک

برای کنترل نمودن فشار باد لاستیک از یک فشارسنج با کیفیت استفاده کنید. برای فشار باد لاستیک از بازدید چشمی استفاده نکنید زیرا اصلا دقت ندارد. لاستیک‌های رادیال حتی موقع کم بادی هم، ظاهرا تنظیم شده با نظر می‌آیند. همیشه موقعی فشار باد لاستیک را چک کنید که هوا سرد باشد و منظور از لاستیک سرد لاستیکی است که ۳ ساعت حرکت نکرده و یا تنها ۱,۶ کیلومتر را پیموده است.

احتیاط !

فشار باد لاستیک

همیشه موارد زیر را رعایت کنید:

- همیشه فشار باد لاستیک را وقتی اندازه بگیرید که هوا سرد است. (بعد از پارک کردن خودرو برای مدت حداقل سه ساعت و یا بعد از ۱/۶ کیلومتر رانندگی از بعد از استارت)
- همیشه هنگام تنظیم باد، فشار باد زاپاس را هم چک کنید.
- هرگز بار اضافی به خودرو نزنید. دقت کنید که روی باربند خودرو هم بار اضافی نزنید.
- لاستیک‌های سائیده و قدیمی ممکن است سبب تصادف شوند. اگر آج لاستیک سائیده باشد و یا لاستیک‌ها آسیب دیده باشند، آن‌ها را تعویض کنید.

احتیاط !

فشار باد لاستیک‌های گرم شده معمولا ۲۸ تا ۴۱ kpa بیشتر است. هرگز برای تنظیم باد، باد لاستیک گرم را خالی نکنید زیرا سبب کم شدن آن می‌شود. مطمئن شوید که سر شیرهای باد لاستیک را مجددا نصب می‌کنید. بدون این درپوش‌ها امکان ورود رطوبت و آلودگی به داخل هسته شیر و نشستی هوا وجود دارد. اگر سر شیر باد گم شد، حتما در سریع‌ترین زمان یکی دیگر را نصب کنید.

هشدار !

باد لاستیک

کم بادی یا اضافه باد لاستیک سبب کاهش عمر لاستیک می‌شود و اثر نامطلوبی روی جابه‌جایی و حرکت خودرو دارد و می‌توانند سبب خرابی ناگهانی لاستیک شود. این امر سبب از دست رفتن کنترل خودرو و جراحتهای بدنی می‌شود.



تعویض چرخشی چرخ‌ها

برای تعادل سایش آج لاستیک‌ها، توصیه می‌شود که لاستیک‌ها بعد از هر ۱۲۰۰۰ کیلومتر حرکت و یا زودتر در صورت سایش، به‌صورت چرخشی تعویض شوند.

موقع تعویض چرخشی لاستیک‌ها، وجود سایش غیر یکنواخت و آسیب‌دیدگی را چک کنید. سایش غیرعادی معمولاً ناشی از صحیح نبودن فشار باد، بالانس نادرست چرخ، و جفت نبودن آن‌ها، ترمزهای شدید و یا دورهای شدید است. هرگونه ورم و بادکردگی کف و کناره‌های لاستیک را چک کنید و در صورت مشاهده این موارد، حتمناً لاستیک را تعویض نمایید. اگر اصطلاحاً لاستیک سیم زده بود احتمالاً باید تعویض شود و بعد از تعویض چرخشی، باید فشار باد لاستیک‌های عقب و جلو براساس مشخصات بوده و سفت بودن مهره‌های چرخ را چک کنید و از آن مطمئن شوید.

هشدار!

- همیشه فشار باد لاستیک و سائیدگی و آسیب‌دیدگی آن را چک کنید و از فشارسنج مناسب استفاده نمایید.
- لاستیک‌های کم باد یا پرباد به‌صورت غیر یکنواخت سائیده می‌شوند و این سبب ضعف حرکتی و افت کنترل خودرو در نتیجه خرابی ناگهانی لاستیک و تصادفات منجر به جرح و فوت می‌گردد. فشار باد پیشنهادی برای لاستیک سرد در این کتابچه و نیز روی برچسب واقع در ستون میانی سمت راننده درج شده است.
- لاستیک‌های سائیده شده خطرناک هستند و ممکن است سبب تصادف شوند. همیشه لاستیک‌های سائیده، دارای سایش غیر یکنواخت و آسیب دیده را تعویض کنید.
- فراموش نکنید که باد لاستیک زاپاس را هم چک کنید. شرکت کرمان موتور توصیه می‌کند که فشار زاپاس را هم‌زمان با کنترل فشار بقیه لاستیک‌ها، چک شود.

برای کنترل فشار باد لاستیک، سر شیر باد را باز و فشار سنج را به داخل آن فشار دهید تا فشار باد لاستیک را اندازه بگیرید. اگر فشار باد لاستیک سرد با فشارهای توصیه شده همخوانی دارد در آن صورت دیگری نیاز به تنظیم باد نیست و اگر فشار باد لاستیک پایین است، به آن باد بزنید تا زمانی که فشار آن به فشار پیشنهادی برسد.

اگر فشار باد لاستیک بالا است، باد درون آن را با فشار زائده فلزی وسط شیر باد لاستیک، خالی کنید. مجدداً فشار باد را با گیژ باد چک کنید. حتماً بعد از پایان کار، سر شیر باد را ببندید. این سرها مانع نشستی باد ورود آلودگی و رطوبت به داخل شیر باد می‌شوند.

تنظیم و جفت نمودن چرخ و بالانس آن

چرخ‌های خودروی شما در کارخانه با دقت تنظیم و بالانس شده‌اند تا بیشترین طول عمر و بالاترین کارایی را به دست دهند.

در اغلب موارد، شما نیازی به تنظیم مجدد چرخ‌ها ندارید. اما اگر شاهد آسایش غیرعادی لاستیک و یا کشیده شدن خودرو به یک‌طرف شدید، در آن صورت باید آن‌ها را تنظیم کنید.

اگر خودرو شما موقع رانندگی روی جاده یکنواخت لرزش دارد، باید مجدداً چرخ‌ها را بالانس کنید.

احتیاط!

وزن نادرست چرخ‌ها می‌تواند به رینگ چرخ آسیب برساند و بنابراین همیشه از چرخ‌های با وزن بالانس استاندارد استفاده کنید.

موقع تعویض چرخشی لاستیک‌ها، حتماً سایش لنت ترمزها را چک کنید.

نکته:

تعویض چرخشی لاستیک‌های رادیال با الگوی آج نامتقارن تنها باید بین جلو و عقب خودرو باشد و از جابه‌جا کردن آن‌ها بین راست و چپ خودرو خودداری کنید.

هشدار!

- برای تعویض چرخشی از زاپاس‌های فشرده استفاده نکنید.
- هرگز و تحت هیچ شرایطی لاستیک‌های رادیال و انواع دیگر را با هم استفاده نکنید زیرا سبب مشکلاتی در حرکت خودرو می‌شوند که ممکن است سبب تصادفات منجر به جرح و فوت و یا آسیب مالی شوند.

با چرخ زاپاس کامل (در صورت وجود)

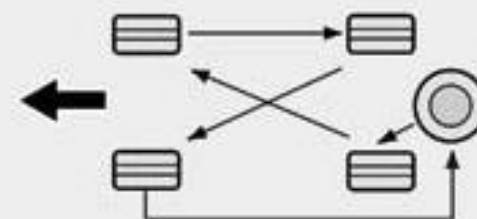

S2BLA790

بدون چرخ زاپاس

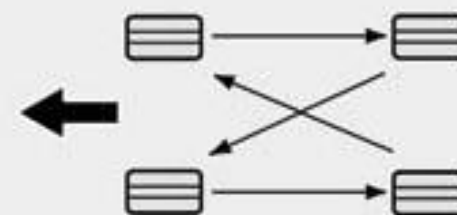

S2BLA790A

چرخ‌های جهت‌دار (در صورت وجود)

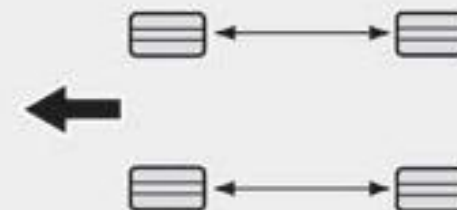

CBGQ0707A



⚠ هشدار!

تعویض لاستیک‌ها

برای کاهش سوانح کشنده و یا جدی ناشی از خرابی لاستیک و از دست رفتن کنترل خودرو، اقدامات زیر را انجام دهید:

- لاستیک‌های سائیده، آسیب دیده و دارای سایش غیر یکنواخت را تعویض کنید. لاستیک‌های سائیده سبب کاهش کارایی ترمزی و کنترل فرمان و کشش خواهند شد.
- هرگز با لاستیک کم باد یا پرباد رانندگی نکنید. این امر می‌تواند سبب سایش غیر یکنواخت لاستیک و خرابی آن شود.
- موقع تعویض لاستیک، هرگز لاستیک‌های رادیال را با مدل‌های دیگر روی یک خودرو استفاده نکنید. همیشه تمامی لاستیک‌ها (حتی زاپاس) را تعویض کنید.

(ادامه دارد)

(ادامه)

- استفاده از چرخ و لاستیک‌هایی با اندازه متفاوت با اندازه پیشنهادی سبب ایجاد مشخصات غیر معمولی و کنترل ضعیف و در نتیجه تصادفات جدی می‌گردد.
- چرخ‌های فاقد مشخصات نمایندگی ممکن است زیاد مناسب نباشند و سبب آسیب به خودرو حرکت نامناسب و کنترل ضعیف خودرو شوند.
- سیستم ترمز **ABS** با مقایسه سرعت چرخ‌ها کار می‌کند. اندازه لاستیک روی سرعت چرخ اثر دارد و موقع تعویض لاستیک‌ها، هر ۴ لاستیک باید دارای همان اندازه‌ای باشند که در ابتدای زمان تحویل خودرو بودند. استفاده از لاستیک‌های متفاوت سبب می‌شود که سیستم ترمز **ABS** و سیستم کنترل الکترونیکی یا **ESC** (در صورت وجود) درست کار نکنند.



تعویض لاستیک

اگر لاستیک به صورت یکنواخت سائیده شده است، علامت سایش آج به صورت یک نوار توپر در داخل آج ظاهر می‌شود. این نوار نشان دهنده آن است که کمتر از ۱/۶ میلی‌متر آج باقی مانده است. در این وضعیت، لاستیک را باید عوض کنید. هرگز منتظر نشوید که این نوار در کل آج پیدا شود و سپس لاستیک را تعویض کنید.

تعویض زاپاس فشرده (در صورت وجود)

لاستیک زاپاس فشرده عمر آج کمتری نسبت به لاستیک‌های عادی دارد. این لاستیک را وقتی عوض کنید که نوارهای سایش آج روی لاستیک پدیدار شوند. لاستیک زاپاس تعویضی باید دارای اندازه و طرحی مشابه با لاستیک اولیه باشد و باید روی همان چرخ و رینگ نصب شود. لاستیک زاپاس با سایز فشرده روی رینگ عادی نصب نمی‌شود و رینگ لاستیک زاپاس فشرده هم برای نصب لاستیک عادی مناسب نیست.

تعویض رینگ

موقع تعویض رینگ به هر دلیلی، مطمئن شوید که چرخ‌های جدید از نظر قطر، عرض زه و افست و خمیدگی با لاستیک کارخانه یکی باشند.

هشدار!

استفاده از چرخ با اندازه نادرست، روی عمر بلبرینگ و چرخ اثر نامطلوب دارد و سبب کاهش قابلیت ترمز و توقف خودرو، مشخصات جابه‌جایی و فاصله تا زمین، فاصله بدنه تا لاستیک، فاصله زنجیر چرخ و نیز اثر نامطلوب روی کار سرعت‌سنج و کیلومتر خودرو می‌شود و حتی کارایی چراغ‌های جلو ارتفاع سپر را نیز کم می‌کند.

اصطکاک لاستیک

اصطکاک لاستیک با سطح جاده در هنگام رانندگی با لاستیک‌های سائیده کم می‌شود و نیز رانندگی با لاستیک‌هایی که درست باد نشده‌اند و یا هنگام رانندگی روی سطوح لغزنده، کاهش می‌یابد. تایرها بعد از ساییده شدن آج باید تعویض شوند. در صورت سائیده بودن لاستیک در هنگام بارندگی، برف و یخ آرام‌تر رانندگی کنید تا کنترل خودرو بهتر انجام شود.

تعمیر و نگهداری لاستیک

تنظیم درست چرخ‌ها هم می‌تواند در کنار تنظیم باد درست به کاهش سائیدگی لاستیک کمک کنید. اگر متوجه سائیدگی غیر یکنواخت لاستیک شدید، در آن صورت باید برای تنظیم چرخ‌ها به نمایندگی مراجعه کنید.

بعد از نصب لاستیک‌های جدید مطمئن شوید که بالانس شده‌اند. این امر سبب راحتی رانندگی با خودرو افزایش عمر لاستیک می‌شود. به‌علاوه، لاستیک همیشه باید در صورت جدا شدن از رینگ بالانس شود.



۲. اندازه لاستیک

در جداره لاستیک اندازه (سایز) آن درج شده است و شما موقع انتخاب لاستیک جایگزین برای خودرو خود به این مشخصات نیاز دارید. در زیر توضیحات و تعریف حروف و شماره‌های روی لاستیک درج شده است.

نمونه‌ای از اندازه لاستیک:

(این شماره‌ها تنها برای نمونه هستند و ممکن است اندازه لاستیک شما متفاوت باشد)

175/70R14 64T

175 - عرض لاستیک برحسب میلی متر
70 - نسبت منظری. نسبت میان نسبت میان ارتفاع و عرض لاستیک است.

R - کد ساخت لاستیک (رادپال)

14 - قطر داخلی لاستیک برحسب اینچ

64 - شاخص بار، کد عددی مربوط به حداکثر بار قابل تحمل لاستیک

T - علامت سرعت اسمی. نمودار سرعت اسمی

این فصل را ملاحظه کنید. در آن جا اطلاعات بیشتر ارائه شده است.

اندازه رینگ

روی رینگ چرخ خودرو هم اطلاعات مهمی درج شده است که موقع تعویض رینگ به آن نیاز دارید. در زیر معنای حروف و علائم روی رینگ بیان می‌شود.

نمونه‌ای از عبارت درج شده روی رینگ:

5.0JX14

5.0 - عرض زه برحسب اینچ

J - علامت نمای زه

14 - قطر زه برحسب اینچ

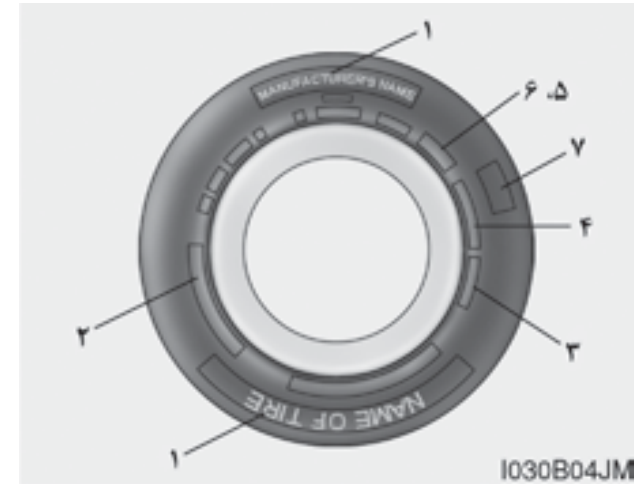

برچسب‌های روی جداره لاستیک

این اطلاعات مشخصات اصلی لاستیک را بیان می‌کنند و در آن شماره شناسه لاستیک (TIN) برای تاییدیه استاندارد ایمنی بیان شده است. TIN را می‌توان برای شناسایی لاستیک در صورت نیاز به فراخوانی استفاده نمود.

۱. نام سازنده لاستیک

نام سازنده لاستیک روی آن نمایش داده شده است.

⚠ هشدار!

عمر لاستیک

لاستیک‌ها با گذشت زمان فرسوده می‌شوند و حتی در صورت عدم استفاده هم این فرسودگی رخ می‌دهد. قطع نظر از سطح آج روی لاستیک، توصیه می‌شود که همیشه لاستیک را بعد از ۶ سال استفاده عادی تعویض کنید. حرارت ناشی از آب و هوای گرم و یا شرایط بارگذاری مکرر می‌تواند فرآیند پیری لاستیک را تشدید کند. عدم توجه به این هشدار ممکن است سبب ترکیدگی لاستیک و از دست رفتن کنترل خودرو و خسارت‌های جانی و مالی شود.

۳. کنترل عمر لاستیک (TIN): شماره شناسایی لاستیک

تمامی لاستیک‌هایی که بیش از ۶ سال عمر دارند (با توجه به تاریخ تولید و از جمله لاستیک زاپاس)، باید با لاستیک‌های نو جایگزین شوند. تاریخ تولید لاستیک روی جداره لاستیک و احتمالاً روی داخل لاستیک درج شده است و کد DOT را نشان می‌دهد. این کد یک سری از شماره‌ها روی لاستیک است که متشکل از عدد و حروف انگلیسی است. تاریخ تولید لاستیک چهار حرف آخر کد DOT است.

DOT: XXXX XXXX OOOO

بخش جلویی کد DOT به معنای شماره کد کارخانه، اندازه لاستیک و الگوی آج و چهار رقم آخر هفته و سال تولید را نشان می‌دهند. مثلاً: DOT XXXX XXXX 1615 نشان می‌دهد که این لاستیک در هفته ۱۶ سال ۲۰۱۵ تولید شده است.

رتبه بندی سرعت لاستیک

نمودار زیر سرعت‌های رتبه بندی مختلفی را نشان می‌دهد که در حال حاضر در لاستیک خودروهای سواری استفاده می‌شود. سرعت رتبه بندی بخشی از اندازه لاستیک روی جداره لاستیک است. این علامت متناظر با حداکثر سرعت ایمن کاری مشخص شده برای لاستیک است.

علامت رتبه بندی سرعت	حداکثر سرعت
S	۱۸۰ km/h (۱۱۲ mph)
T	۱۹۰ km/h (۱۱۸ mph)
H	۲۱۰ km/h (۱۳۰ mph)
V	۲۴۰ km/h (۱۴۹ mph)
Z	بیشتر از ۲۴۰ km/h (۱۴۹ mph)

۴. ترکیب لایه‌ها و جنس لاستیک

لاستیک از چند لایه پارچه پوشیده شده با لاستیکی تشکیل شده است. سازنده‌های لاستیک باید جنس لاستیک را هم اعلام کنند که شامل فولاد یا مفتول فولادی، نایلون، پولیستر و غیره است. حرف R به معنای ساختار لایه رادیال و حرف D به معنای ساختار قطری و یا بیاس است و منظور از حرف B ساختار لایه‌ای تسمه‌ای است.

۵. حداکثر فشار باد مجاز

این شماره بیشترین میزان فشار هوایی را نشان می‌دهد که می‌تواند در لاستیک تحمل شود. هرگز بیشتر از این مقدار فشار لاستیک را بالا نبرید. برای آگاهی از فشار باد پیشنهادی به بخش اطلاعات لاستیک و بار روی آن مراجعه کنید.

۶. حداکثر بار اسمی

این شماره حداکثر بار را برحسب کیلوگرم و پوند قابل تحمل توسط لاستیک نشان می‌دهد. موقع تعویض لاستیک‌های خودرو، همیشه از لاستیکی استفاده کنید که بار اسمی آن با بار تعیین شده در کارخانه یکسان است.

۷. درجه بندی کیفی یکنواخت لاستیک

درجات کیفیت را می‌توان بر روی جداره لاستیک بین شانه‌ای زه و حداکثر عرض پیدا کرد. به‌عنوان مثال:

TREADWEAR 200
TRACTION AA
TEMPERATURE A

سایش آج

میزان سایش آج مقداری است که براساس نرخ سایش لاستیک در هنگام تست تحت شرایط کنترل شده در تست‌های رسمی به‌دست می‌آید. به‌عنوان مثال، لاستیک گرید ۱۵۰ یک و نیم برابر زودتر از سایش در تست رسمی ساییدگی پیدا می‌کند.

اما کارایی نسبی لاستیک‌ها به شرایط واقعی استفاده از آن‌ها بستگی دارد و همواره به خاطر تغییرات و عادات رانندگی، سرویس‌ها و تفاوت در مشخصات جاده و آب و هوا تغییرات زیادی دارد.

این گریدها در روی جداره‌های لاستیک درج شده‌اند و لاستیک‌های استاندارد و یا اضافی خودرو شما ممکن است براساس این گرید متفاوت باشند.

اصطکاک - AA, A, B & C

گریدهای اصطکاک از بالاترین تا پایین‌ترین AA, A, B و C هستند. این گریدها یا درجات توان لاستیک برای توقف روی اسفالت خیس را نشان می‌دهند که تحت شرایط کنترل شده در سطوح آزمایشی تست اسفالت و بتن اندازه‌گیری می‌شود. لاستیک دارای درجه C ممکن است کارایی اصطکاکی ضعیفی داشته باشد.

هشدار!

میزان اصطکاک لاستیک براساس تست‌های اصطکاک ترمزی مستقیم به‌دست می‌آید و شامل شتاب، دور زدن، شناوری و یا مختصات اصطکاک حداکثر نمی‌شود.

⚠ احتیاط!

چون جداره لاستیک با نسبت منظری کم (لاستیک پهن) کوتاه‌تر از لاستیک‌های عادی است، رینگ و لاستیک راحت‌تر آسیب می‌بینند و بنابراین به دستورالعمل‌های زیر توجه کنید:

- موقع رانندگی در جاده‌های ناهموار و یا جاده‌های صحرایی، با احتیاط رانندگی کنید زیرا لاستیک و رینگ ممکن است آسیب ببینند و بعد از رانندگی لاستیک و رینگ را بازدید کنید.
- موقع رانندگی روی چاله‌ها، گودال‌ها به آرامی عبور کنید به گونه‌ای که لاستیک‌ها و رینگ‌ها آسیب نبینند.
- اگر لاستیک ضربه خورد، توصیه می‌شود که وضعیت آن را بازدید کرده و با نمایندگی مجاز شرکت کرمان موتور تماس بگیرید.
- برای جلوگیری از آسیب دیدن لاستیک، وضعیت لاستیک و فشار باد آن را در هر ۳۰۰۰ کیلومتر یکبار بازدید کنید.

لاستیک با نسبت منظری پایین (لاستیک‌های پهن)

لاستیک‌های با نسبت منظری پایین که نسبت منظری آن‌ها کمتر از ۵۰ است، اسپورت هستند. چون لاستیک‌های با نسبت منظری کم برای جابه‌جایی و ترمز گرفتن عالی هستند، رانندگی با آن‌ها راحت نیست و در مقایسه با بقیه لاستیک‌ها سرو صدای بیشتری دارند.

دمای A, B & C

درجات دما A (بالاترین درجه)، B و C هستند که نشان‌دهنده مقاومت در برابر تولید حرارت و توان آن برای اتلاف حرارت در موقع تست لاستیک شرایط کنترل شده با یک چرخ آزمایشی است. دمای بالای مداوم می‌تواند سبب شود که جنس لاستیک خراب و عمر آن کم شود و دمای زیاد می‌تواند منجر به خرابی ناگهانی لاستیک شود. درجات B و A نشان‌دهنده سطح بالای کارایی در تست‌های آزمایشگاهی روی چرخ نسبت به حداقل کارایی مورد نیاز قانونی است.

⚠ هشدار!

دمای لاستیک

درجه دمایی لاستیک براساس لاستیکی تعیین شده است که درست باد شده و اضافه فشاری در آن نبوده است. سرعت زیاد، کم بادی و یا بار زیاد با هم و یا جداگانه می‌توانند سبب گرم شدن لاستیک و خرابی یا ترکیدن ناگهانی آن شوند. این امر می‌تواند سبب از دست رفتن کنترل خودرو و صدمات بدنی و مرگ شود.



فیوزهای خودرو

سیستم برقی خودرو به کمک فیوزها مانع آسیب‌های ناشی از اضافه بار الکتریکی می‌شود. این خودرو ۲ (یا ۳) صفحه فیوز دارد که یکی از آن‌ها در قاب سمت راننده و دیگری در محفظه موتور نزدیک باطری قرار دارد.

اگر هر کدام از چراغ‌های خودروی شما، وسایل جانبی یا کنترل‌های آن درست کار نکنند، فیوز مربوط به مدار آن را چک کنید.

اگر فیوز سوخته باشد، قطعه داخل آن ذوب می‌شود.

اگر سیستم برق کار نکند، ابتدا پانل فیوزهای سمت راننده را چک کنید.

همیشه فیوز سوخته را فیوزی مشابه تعویض کنید. اگر فیوز تعویضی هم بسوزد این به معنای وجود مشکل برقی است و دیگر، از سیستم مربوطه استفاده نکنید و به نمایندگی مجاز شرکت کرمان موتور مراجعه کنید.

سه نوع فیوز استفاده می‌شود: نوع پره‌ای برای آمپراژهای پایین و نوع فشنگی و چند فیوزی برای آمپراژهای بالاتر استفاده می‌شود.



⚠ احتیاط!

- دیدن آسیب دیدگی لاستیک به صورت چشمی ساده نیست. اما اگر لاستیک اندکی آسیب ببیند که با چشم هم دیده نمی‌شود باید آن را کنترل و یا تعویض نمود زیرا آسیب دیدگی لاستیک می‌تواند سبب نشست باد و کم باد شدن آن شود.
- اگر لاستیک به خاطر رانندگی در جاده‌های ناهموار، گودال‌ها، چاله‌ها و جدول آسیب ببیند، مشمول گارانتی نخواهد شد.
- اطلاعات مربوط به لاستیک بر روی کناره آن نصب شده است.



۳. فیوز مشکوک به عیب را مستقیم از جای خود خارج کنید. برای درآوردن فیوز از گیره مخصوص این کار استفاده کنید.
 ۴. فیوز باز شده در صورتی که سوخته بود، جایگزین نمایید.
 ۵. فیوز جدید با ظرفیت مشابه را جا بزنید و از جا خوردن کامل آن اطمینان حاصل کنید.
- اگر فیوز شل شده است، حتماً به نمایندگی مجاز شرکت کرمان موتور مراجعه کنید.
- اگر فیوز جدید در دسترس ندارید از فیوزهای روی پانل استفاده کنید و بدین منظور فیوز دستگاهی را که به آن نیاز ندارید را باز کنید و استفاده نمایید (مثل فیوز فن‌دک خودرو) (فیوز استفاده شده دارای آمپراژ بالاتر از فیوز معیوب نباشد)



تعویض فیوز صفحه نشان‌دهنده‌ها یا صفحه کیلومتر

۱. سوئیچ را باز کنید و تمامی کلیدهای دیگر را خاموش کنید.
۲. درپوش صفحه فیوزها را باز کنید.

⚠ هشدار!

تعویض فیوز

- هرگز فیوز را با چیز دیگری جایگزین نکنید و تنها از فیوز مشابه دیگر استفاده کنید.
- فیوز با ظرفیت بالاتر می‌تواند آسیب بزند و سبب آتش‌سوزی شود.
- هرگز به جای فیوز درست، حتی موقتاً هم از سیم یا فویل آلومینیومی استفاده نکنید. این کار ممکن است سبب شود که سیم‌کشی خودرو آسیب ببیند و سبب آتش‌سوزی شود.

⚠ احتیاط!

از پیچ‌گوشتی و یا اشیای فلزی دیگر برای باز کردن سوئیچ استفاده نکنید زیرا ممکن است سبب اتصال کوتاه و آسیب دیدن سیستم شود.

نکته:

برچسب واقعی روی پانل رله / فیوز ممکن است با آنچه در تصاویر کتابچه هست، متفاوت باشد.

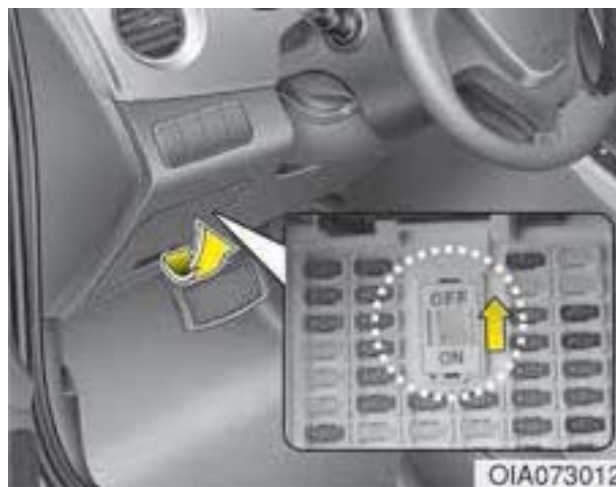

اگر چراغ‌های جلو یا دیگر اجزای برقی کار نکنند و فیوزها OK و سالم باشند، در آن صورت بلوک فیوز موجود در محفظه موتور را چک کنید. اگر فیوز سوخته بود، باید تعویض شود.

سوئیچ فیوز

همیشه کلید فیوز را در وضعیت ON قرار دهید. اگر کلید را در وضعیت OFF یا خاموش قرار دادید، ممکن است بعضی از دستگاه‌های روی خودرو صفر (ریست) شوند و فرستنده و یا سوئیچ هوشمند ممکن است درست کار نکند.

احتیاط!

همیشه کلید فیوز را در هنگام رانندگی در وضعیت روشن (ON) قرار دهید. سوئیچ فیوز انتقال را مکرراً خاموش و روشن نکنید زیرا ممکن است آسیب ببیند.

تعویض فیوزهای پانل محفظه موتور

۱. سوئیچ را باز و بقیه کلیدهای خودرو را خاموش کنید.
۲. درپوش جعبه فیوز را با فشار زبانه و کشیدن درپوش به بالا، باز کنید.
۳. فیوز باز شده را چک و در صورتی که سوخته است آن را تعویض کنید. برای باز و بستن فیوزها از گیره مخصوص این کار استفاده کنید.
۴. فیوز جدید و با ظرفیت مشابه را جا بزنید و مطمئن باشید که جا خورده است. اگر فیوز شل است به نمایندگی مجاز شرکت کرمان موتور مراجعه کنید.

نکته :

اگر فیوز اصلی سوخته باشد، توصیه می‌کنیم حتماً به نمایندگی مجاز شرکت کرمان موتور مراجعه کنید.



احتیاط !

بعد از کنترل جعبه فیوز محفظه موتور، درب آن را خوب ببندید. در غیر این صورت، ممکن است در اثر نشت آب اتصالی برق رخ دهد.

فیوز اصلی (فیوز ترکیبی)

اگر فیوز اصلی سوخته است، باید آن را به صورت زیر باز کنید:

۱. کابل منفی باتری را باز کنید.
۲. مهره‌های نمایش داده در شکل را باز کنید.
۳. فیوز را با فیوز جدید با ظرفیت مشابه تعویض کنید.
۴. برای نصب عکس این روند عمل کنید.

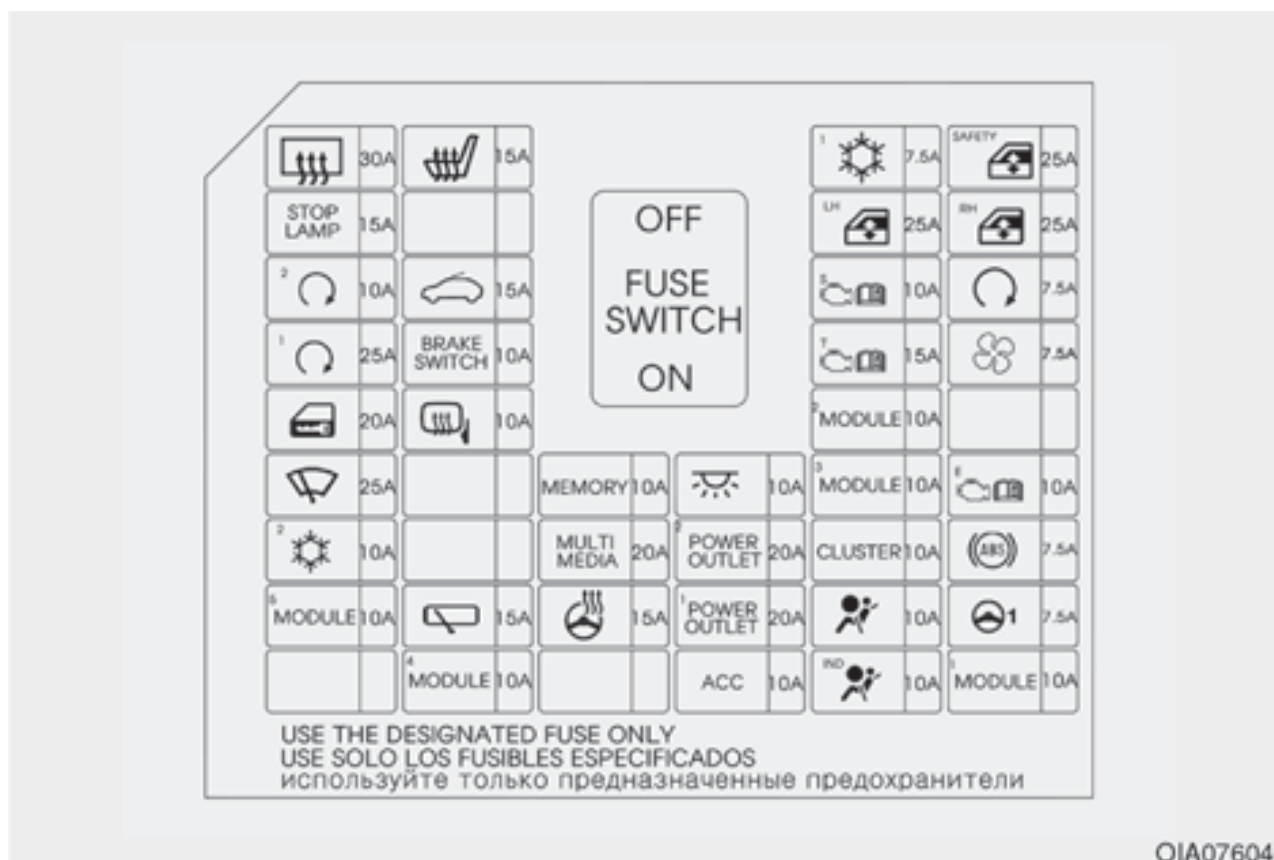

توضیحات پانل فیوز و رله

پانل فیوز داخلی

در داخل درپوش صفحه فیوز و رله، برچسب رله و فیوز وجود دارد که اسامی و ظرفیت فیوزها و رلهها توضیح داده شده است.

نکته :

ممکن است تمامی فیوزهای معرفی شده در این کتابچه در خودروی شما قابل استفاده نباشند. این برچسب کلی است و شما می توانید براساس برچسب داخل درپوش فیوز خودروی خود اقدام کنید.

صفحه فیوز سمت راننده

مدار مربوطه	ظرفیت	علامت	نام فیوز
رله گرم‌کن شیشه عقب	۳۰ امپر		RR HTD
گرم‌کن صندلی سمت راست/چپ	۱۵ امپر		S/HEATER
ماژول کنترل کولر خودکار	۷,۵ امپر		A/CON 1
ماژول شیشه برقی ایمنی راننده	۲۵ امپر		SAFETY POWER WINDOW
ماژول الکترونیکی سیگنال توقف، کانکتور لینک داده‌ها	۱۵ امپر		STOP LAMP
کلید اصلی شیشه برقی، ماژول شیشه برقی ایمنی راننده (LHD)، کلید شیشه برقی سرنشین (RHD) یا	۲۵ امپر		P/WDW LH
کلید اصلی شیشه برقی، ماژول شیشه برقی ایمنی راننده یا (LHD)، کلید شیشه برقی سرنشین (RHD) یا	۲۵ امپر		P/WDW RH
ماژول کنترل سوئیچ هوشمند، کلید استارت/خاموش کردن موتور	۱۰ امپر		PDM 2
سان‌روف	۱۵ امپر		SUNROOF
فیوز PCB و باکس رله (رله پمپ خلا)	۱۰ امپر		SENSOR
رله هشدار/B، جعبه رله و فیوز PCB (رله استارت)، PCM، ماژول کنترل سوئیچ هوشمند، کلید بازه گیربکس	۷,۵ امپر		START
ماژول کنترل سوئیچ هوشمند	۲۵ امپر		PDM 1
ماژول کنترل سوئیچ هوشمند، کلید چراغ ترمز	۱۰ امپر		BRAKE SWITCH



صفحه فیوز سمت راننده

مدار مربوطه	ظرفیت	علامت	نام فیوز
گیربکس اتوماتیک: کلید بازه گیربکس، مولد پالس A/B گیربکس دستی: سنسور سرعت خودرو، جعبه فیوز و رله PCB (F34)	۱۵ امپر		TCU
PCM، ماژول کنترل کولر، کمپرسور کولر الکترونیکی، کلید دمنده، مقاومت دمنده	۷,۵ امپر		BLOWER
رله باز و بسته نمودن قفل در، رله باز کردن قفل T/GATE، واحد باز کردن قفل هنگام تصادف	۲۰ امپر		DR LOCK
PCM، ماژول کنترل کولر، آینه بغل برقی چپ و راست	۱۰ امپر		HTD MIRR
کلید چراغ ترمز، کلید پد تصادف، سیستم کمک پارک دنده عقب، سنسور کمکی پارک دنده عقب (مرکزی) LH/RH سنسور LH/RH	۱۰ امپر	² MODULE	MODULE 2 2
موتور برف پاک کن، کلید چند کاره	۲۵ امپر		WIPER
کانکتور دیتا لینک، ساعت دیجیتال، صفحه کیلومتر، BCM، ماژول پایش فشار باد لاستیک، ماژول کنترل کولر، واحد باز کردن قفل هنگام تصادف، صوتی	۱۰ امپر	MEMORY	MEMORY
چراغ صندوق عقب، چراغ اتاق	۱۰ امپر		INTERIOR LAMP
جعبه رله و فیوز E/R (کانکتور کنترل چند منظوره)، ماژول کنترل کولر	۱۰ امپر	³ MODULE	MODULE 3
PCM، ماژول کنترل سوئیچ هوشمند، دینام (G3LA/G4LA)	۱۰ امپر		ECU
جعبه رله و فیوز PCB (رله دمنده)، ماژول کنترل کولر	۱۰ امپر	²	A/CON 2
صوتی	۲۰ امپر	MULTI MEDIA	MULTI MEDIA
پریز خروجی برق عقب	۲۰ امپر	² POWER OUTLET	POWER OUTLET 2



صفحه فیوز سمت راننده

مدار مربوطه	ظرفیت	علامت	نام فیوز
صفحه کیلومتر	۱۰ امپر	CLUSTER	CLUSTER
ماژول کنترل ESP	۷,۵ امپر		ABS
-	۱۰ امپر	⁵ MODULE	MODULE 5
موتور برف پاک کن عقب، کلید چند کاره	۱۵ امپر		WIPER RR
پریز برق	۲۰ امپر	¹ POWER OUTLET	POWER OUTLET 1
کلید گرم کن غربلیک فرمان	۱۵ امپر		HTD STRG
ماژول کنترل SRS (ایر بگ)	۱۰ امپر		A/BAG
واحد MDPS	۷,۵ امپر		MDPS
BCM، ماژول کنترل سوئیچ هوشمند	۱۰ امپر	⁴ MODULE	MODULE 4
BCM، ماژول کنترل سوئیچ هوشمند، ساعت دیجیتال، صوتی، کلید آینه بغل برقی	۱۰ امپر	ACC	ACC
صفحه کیلومتر	۱۰ امپر		A/BAG IND
چراغ SBR، BCM	۲۰ امپر	¹ MODULE	MODULE 1



صفحه فیوز اصلی محافظه موتور

مدار مربوطه	ظرفیت	علامت	نام فیوز	فیوز
واحد MDPS	۸۰ آمپر		MDPS	چند فیوز یا فیوز ترکیبی
دینام، فیوز F3 / F4 / F6, PCB و جعبه فیوز و رله	۱۲۵ آمپر (۱۵۰ آمپر)	ALT	ALT	
انشعاب جعبه فیوز هوشمند	۵۰ آمپر		B+4	فیوز
بخش کنترل ESP، کانکتور کنترل چند منظوره	۳۰ آمپر		ESP 2	
ماژول کنترل ESP	۵۰ آمپر		ESP 1	
انشعاب جعبه فیوز هوشمند (T/Sig Sound Relay, Fuse : F10, ARISU-LT1, IPS 3)	۵۰ آمپر		B+1	
جعبه فیوز هوشمند (رله شیشه برقی، فیوز: F4, ARISU-LT2, IPS 5)	۴۰ آمپر		B+3	
جعبه فیوز هوشمند (فیوز: F5 / F9 / F13 / F14 / F17، ابزار قطع خودکار جریان نشتی فیوز F23 / F24 / F29)	۵۰ آمپر		B+2	
کلید استارت W/O: سوئیچ هوشمند	۴۰ آمپر	IG1	IG1	
PCM، موتور برف پاک کن جلو، سویچ برف پاک کن	۷,۵ آمپر		FRT WIPER	
رله دمنده	۴۰ آمپر		BLOWER	
رله کنترل موتور، Fuse : F25 / F26	۳۰ آمپر		ECU1	

مدار مربوطه	ظرفیت	علامت	نام فیوز	فیوز
رله پمپ بنزین	۱۵ آمپر	F/PUMP	F/PUMP	چند فیوز یا فیوز ترکیبی
رله بوق، رله بوق B/A	۱۰ آمپر		HORN	
رله A/CON	۱۰ آمپر		A/CON	فیوز
رله پمپ خلا	۲۰ آمپر	VACUUM PUMP	VACUUM PUMP	
رله LO فن C، رله HI فن C	۴۰ آمپر		C/FAN	
رله استارت، سوئیچ (کلید استارت W/O)، جعبه رله PDM، (رله IG2) (با کلید استارت)	۴۰ آمپر	IG2	IG2	
PCM	۱۰ آمپر		ECU 3	
PCM : B3LA، شیر قطعه #1/#2	۱۰ آمپر		ECU 2	
C/FAN LO Relay, C/FAN HI Relay, A/CON Relay, Start Relay (G3LA, With ISG), PCM, Oil Control Valve #1/#2 (IN/EX), Purge Control Solenoid Valve, Camshaft Position Sensor #1/#2 (IN/EX)	۱۰ آمپر		Sensor	
G3LA/G4LA : PCM	۱۰ آمپر		Sensor 2	
استفاده نمی‌شود.	۲۰ آمپر		ECU4	
PCM, Immobilizer Module, F/Pump 1 Relay G3LA : Injector #1/#2/#3, G4LA : Injector #1/#2/#3/#4 B3LA : Injector #1/#2/#3 (GSL), Injector #1/#2/#3 (LPI), Crash Pad Switch	۱۰ آمپر	INJECTOR	INJECTOR	



فیوز	نام فیوز	علامت	ظرفیت	مدار مربوطه
فیوز	IGN COIL	IGN COIL	۱۵ آمپر	G3LA/B3LA : کویل #1/#2/#3 ، کندانسور G4LA کویل جرقه
	B/UP LAMP	B/UP LAMP	۷,۵ آمپر	گیربکس خودکار: PCM، کلید برد گیربکس، BCM، صفحه کیلومتر، چراغ چندکاره عقب LH/RH گیربکس دستی: کلید چراغ پشتی، جعبه فیوز هوشمند (فیوز: F15)

جعبه اصلی فیوز قسمت موتور

ردیف	نام رله	نوع
۱	رله دمنده	PCB MICRO
۲	رله اصلی (کنترل موتور)	PCB MICRO
۳	رله پمپ بنزین ۱	PCB MINI
۴	رله H/LAMP HI	PCB MICRO
۵	رله H/LAMP LO	PCB MICRO
۶	رله پمپ خلا	PCB MINI
۷	رله بوق هشدار B/	PCB MINI
۸	رله کولر	PCB MINI
۹	رله بوق	PCB MINI
۱۰	رله C/FAN LO	PCB MICRO
۱۱	رله C/FAN HI	PCB MICRO
۱۲	رله استارت	PCB MICRO

لامپ‌های سیستم روشنایی خودرو

نکته :

بعد از رانندگی در هوای بارانی و یا شستن خودرو، چراغ‌های خودرو ممکن است یخ بزنند. این امر به خاطر تفاوت دمای بین قسمت داخلی چراغ و بیرون آن است و همانند بخار گرفتگی شیشه خودرو در باران است و به معنی ایراد داشتن سیستم نیست. اگر آب وارد مدار حباب چراغ شد، توصیه می‌کنیم به نمایندگی مجاز شرکت کرمان موتور مراجعه کنید.

احتیاط !

اگر ابزارهای لازم، لامپ مناسب و یا تجربه لازم را ندارید، توصیه می‌کنیم به نمایندگی مجاز شرکت کرمان موتور مراجعه کنید. در اغلب موارد، تعویض لامپ خودرو سخت است زیرا باید بقیه قطعات را هم باز کنید و سپس به لامپ دسترسی پیدا کنید. این امر به‌ویژه در مورد باز کردن چراغ‌های جلوی خودرو مصداق دارد و باز کردن آن‌ها کار دشواری است. در هنگام باز کردن و بستن لامپ‌های خودرو دقت کنید تا به خودرو آسیب نرسد.

هشدار !

کار روی چراغ‌های خودرو قبل از کار روی چراغ‌ها، ترمز دستی را بکشید و سوئیچ استارت را خاموش کنید. برای اجتناب از حرکت ناگهانی خودرو سوختن دست و یا برق گرفتگی، مطمئن شوید که فرمان قفل و چراغ‌ها خاموشند.

همیشه از لامپ‌های با مشخصات تعیین شده استفاده کنید.

احتیاط !

همیشه بعد از تعویض لامپ، مطمئن شوید که مشخصات لامپ جدید با لامپ سوخته یکسان است؛ در غیر این صورت، فیوز و یا سیستم سیم‌کشی ممکن است آسیب ببیند.



(ادامه)

- همیشه با احتیاط با این لامپ‌ها کار کنید تا دچار سایش و خراش نشوند. اگر این لامپ روشن است، مواظب باشید که مایعات روی آن پاشیده نشود. هرگز شیشه آن را با دست لخت لمس نکنید. روغن باقی مانده روی چراغ می‌تواند سبب داغ شدن و ترکیدن آن شود. حبابی باید تنها وقتی استفاده شود که روی چراغ جلو نصب است.
- اگر حبابی چراغ آسیب دید و یا ترک خورد، بلافاصله آن را تعویض و با احتیاط امحا کنید.
- موقع تعویض لامپ از عینک محافظ استفاده کنید. همیشه قبل از تعویض و جابه‌جایی لامپ اجازه دهید که خنک شود.

نکته :

توصیه می‌شود که بعد از تصادف و یا بعد از نصب مجدد مجموعه چراغ جلو، چراغ‌ها را مجدداً در نمایندگی مجاز شرکت کرمان موتور تنظیم کنید.



لامپ چراغ جلوی خودرو

هشدار !

لامپ‌های هالوژنی

- لامپ‌های هالوژنی حاوی گاز تحت فشار هستند و اگر بشکنند، قطعات ریز شیشه‌ای ایجاد می‌کنند.

(ادامه دارد)



تعویض چراغ جلو، چراغ وضعیت پارک، چراغ راهنما و چراغ مه شکن

نوع A

- (۱) چراغ جلو (نور بالا / نور پایین)
- (۲) چراغ وضعیت (پارک)
- (۳) چراغ راهنمای جلو
- (۴) چراغ مه شکن (اگر نصب باشد)
- (۵) چراغ روز یا DRL

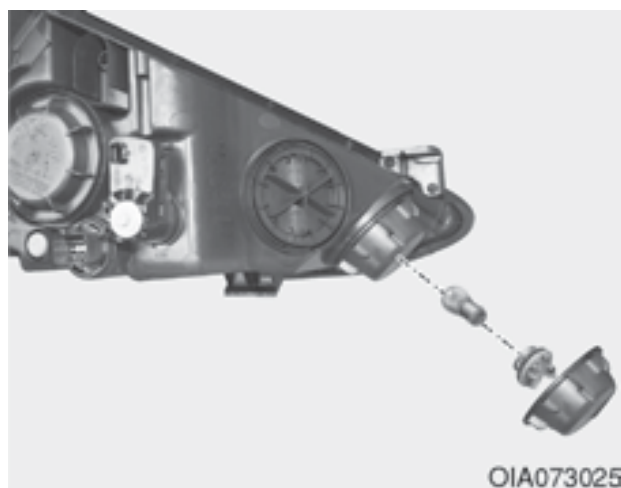

چراغ راهنما

۱. سوکت مجموعه چراغ راهنما را با گرداندن آن در جهت خلاف عقربه‌های ساعت باز کنید تا وقتی که زبانه‌های روی سوکت با شکاف‌های روی مجموعه جفت شوند.
۲. حبابی را با فشار آن و گرداندن در جهت خلاف عقربه‌های ساعت باز کنید تا وقتی که زبانه‌های روی حبابی با شکاف‌های سوکت جفت شود.
۳. حبابی جدید را با وارد نمودن در پریز و گرداندن تا وقتی جا بخورد، نصب کنید.
۴. سوکت را با جفت نمودن زبانه‌ها با شکاف روی مجموعه، نصب کنید. سوکت را به داخل فشار داده و در جهت عقربه‌ها بچرخانید تا سفت شود.



چراغ جلو

۱. درب موتور را باز کنید.
۲. با چرخاندن روکش حباب چراغ جلو در جهت عقربه‌های ساعت، آن را باز کنید.
۳. کانکتور لامپ را قطع کنید.
۴. سیم نگه دارنده حبابی را با فشار سر آن و فشار به بالا، باز کنید.
۵. حبابی را از مجموعه چراغ‌های جلو خارج کنید.
۶. حبابی جدید را نصب و سیم را با جفت نمودن سیم با شیار روی لامپ، جا بزنید.
۷. کانکتور حبابی را متصل نمایید.
۸. درپوش حبابی را با گرداندن در جهت عقربه‌های ساعت ببندید.

✦ تغییر ترافیک (برای اروپا)

توزیع اشعه‌های نور پایین چراغ‌ها غیر متقارن است. اگر وارد کشوری با جهت ترافیک برعکس شدید، این بخش نامتقارن سبب اذیت شدن چشم راننده‌های مقابل می‌شود. برای جلوگیری از این امر، تنظیم ECE نیازمند چندین راه حل فنی است که نمونه آن استفاده از سیستم تغییر خودکار، استفاده و چسباندن ورقه برای پایین آوردن مسیر نور است. این چراغ‌ها به گونه‌ای طراحی شده‌اند که چشم راننده‌های مقابل را اذیت نکنند و بنابراین نیازی به تغییر چراغ‌ها در کشورهای با جهت ترافیکی برعکس نیست.



۴. سوکت حبابی را با گرداندن سوکت در جهت خلاف عقربه‌ها باز کنید تا وقتی که زبانه‌های سوکت با شکاف‌های روی بدنه جفت شوند.
۵. سوکت و حبابی جدید را با جفت نمودن زبانه‌های روی سوکت با شکاف‌های بدنه، نصب کنید. سوکت را در بدنه فشار داده و در آن را در جهت عقربه‌های ساعت بگردانید.
۶. کانکتور را به سوکت وصل کنید.
۷. مجدداً قاب زیری سپر جلو را نصب کنید.



چراغ وضعیت

۱. سوکت را با کشیدن از جای خود خارج کنید.
۲. حبابی را با کشیدن از سوکت باز کنید.
۳. حبابی جدید را با قرار دادن در سوکت نصب کنید.
۴. سوکت را با فشار در مجموعه نصب کنید.

چراغ مه شکن جلو

۱. پیچ زیر درپوش را باز کنید.
۲. دست خود را به پشت سپر جلو ببرید.
۳. کانکتور را از سوکت قطع کنید.



۴. در حالتی که چراغ جلو و باطری در وضعیت عادی هستند، چراغ‌های جلو را به گونه‌ای تنظیم کنید که پرنورترین بخش آن بر روی خط‌های افقی و عمومی بیافتد.

۵. برای تنظیم چپ و یا راست نور بالا، پیچ گوشتی (۲) را در جهت عقربه‌ها یا خلاف آن بگردانید. برای تنظیم بالا و پایین نور بالا و پایین، پیچ گوشتی (۱) را از جهت عقربه‌های ساعت یا خلاف جهت آن بگردانید.

تنظیم جهت چراغ مه شکن جلو

چراغ مه شکن جلو را می‌توان با همین شیوه چراغ‌های جلو تنظیم نمود.

در حالتی که باطری و چراغ‌ها در وضعیت عادی هستند، چراغ‌های مه شکن جلو را تنظیم کنید. برای تنظیم بالا و پایین چراغ مه شکن، پیچ گوشتی (۱) را در جهت عقربه‌ها یا خلاف آن بگردانید.

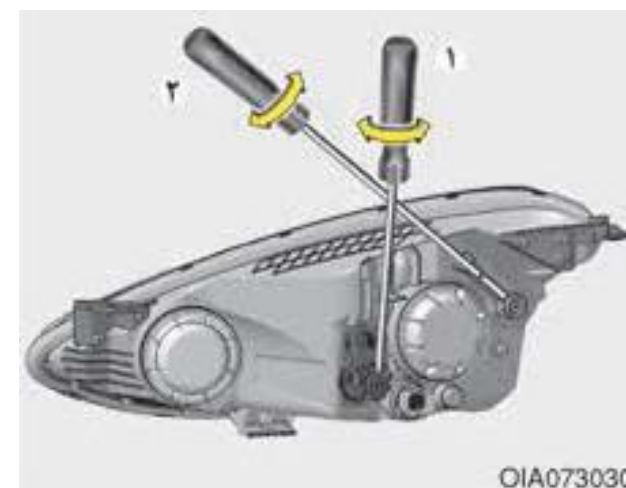

تنظیم نور چراغ مه شکن و چراغ جلو (برای اروپا)

تنظیم جهت نور چراغ جلو

۱. لاستیک را براساس مشخصات فشار باد تعیین شده تنظیم و بارهای داخل خودرو به جز راننده، لاستیک زاپاس و ابزارهای همراه را خارج نمایید.
۲. خودرو باید روی یک سطح تراز قرار گیرد.
۳. خط‌های عمومی عبوری از مراکز چراغ‌های جلو مربوطه را و خط‌های افقی عبوری از میان چراغ‌های جلو روی صفحه را بکشید.

نقطه هدف در تنظیم نور چراغ‌ها

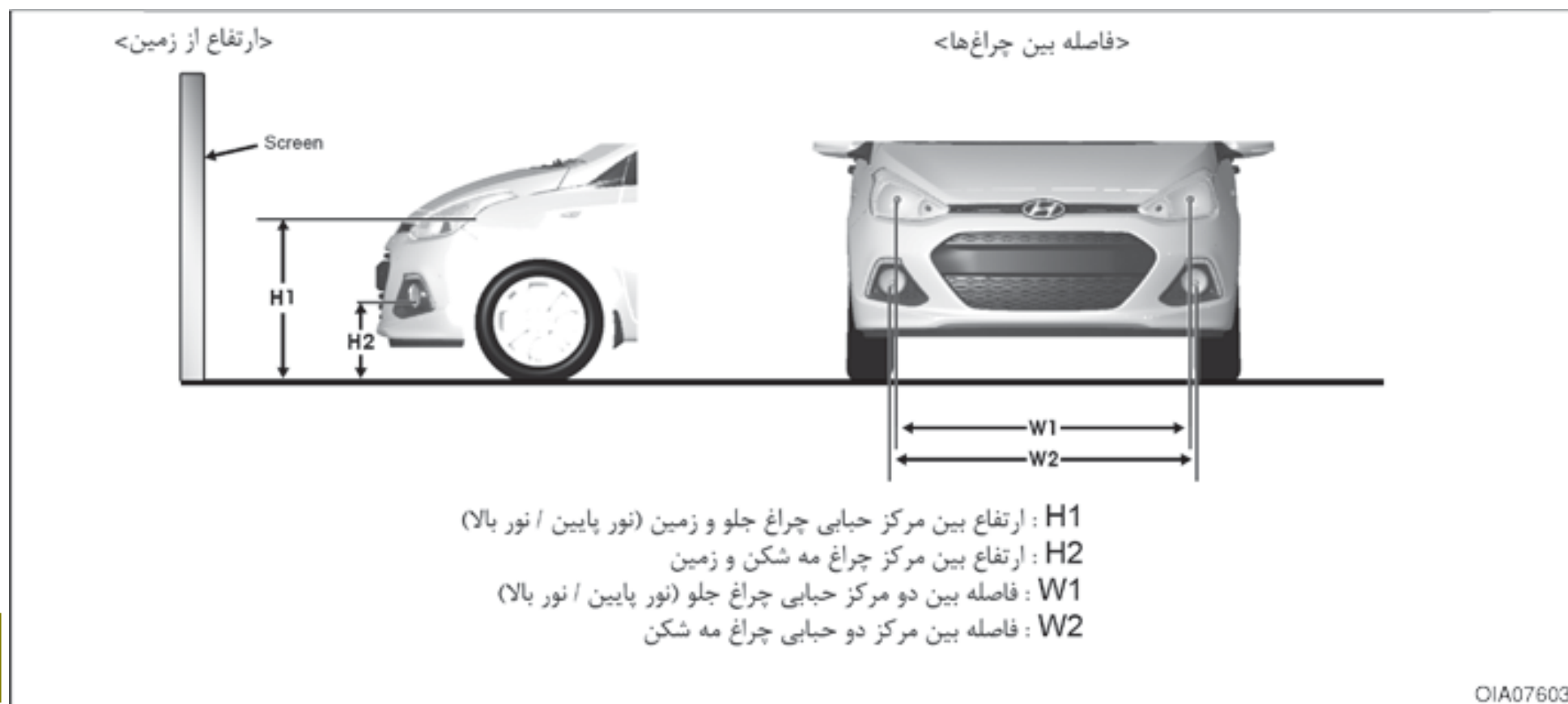

OIA076032

واحد اندازه گیری: mm (in)

W2	W1	H2	H1	وضعیت خودرو
مه شکن		مه شکن		
۱۴۰۷ (۵۵/۳۹)	۱۲۳۴ (۴۸/۵)	۳۳۷ (۱۳/۲۶)	۷۴۵ (۲۹/۳)	بدون راننده
		-	-	با راننده

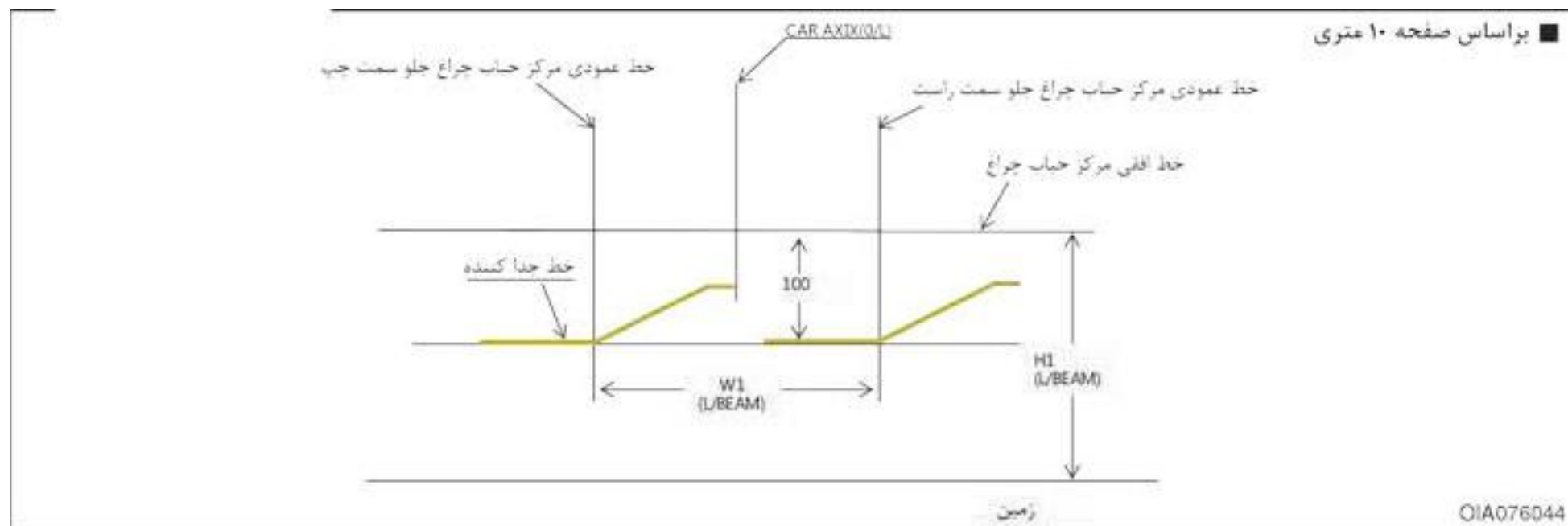

نور پایین چراغ جلو (سمت چپ)

۱. نور پایین را بدون حضور راننده در خودرو روشن کنید.
۲. خط کاتاف باید روی خط کاتاف تعیین شده در شکل فوق، باشد.
۳. موقع تنظیم نقطه هدف نور پایین، تنظیم عمومی باید بعد از تنظیم هدف افقی، تنظیم شود.
۴. اگر ابزار (کلید) تنظیم چراغ جلو روی خودرو نصب است، کلید آن را در وضعیت ۰ قرار دهید.

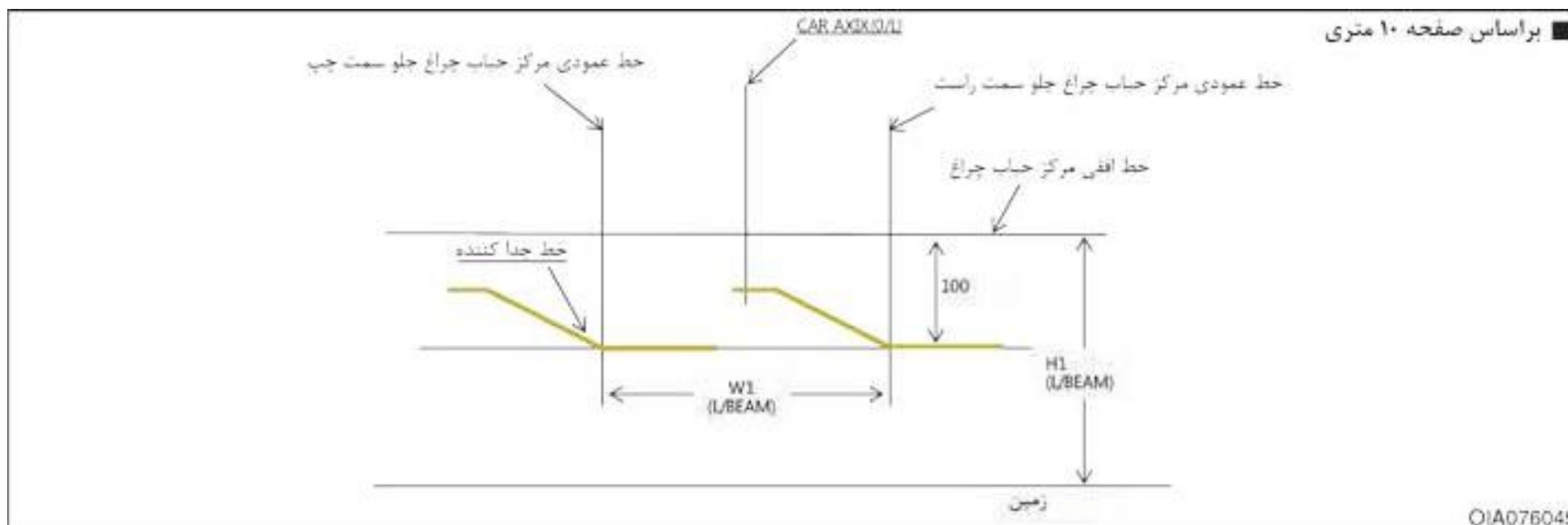

نور پایین چراغ جلو (سمت راست)

۱. نور پایین را بدون حضور راننده در خودرو روشن کنید.
۲. خط کاتاف باید روی خط کاتاف تعیین شده در شکل فوق، باشد.
۳. موقع تنظیم نقطه هدف نور پایین، تنظیم عمومی باید بعد از تنظیم هدف افقی، تنظیم شود.
۴. اگر ابزار (کلید) تنظیم چراغ جلو روی خودرو نصب است، کلید آن را در وضعیت ۰ قرار دهید.

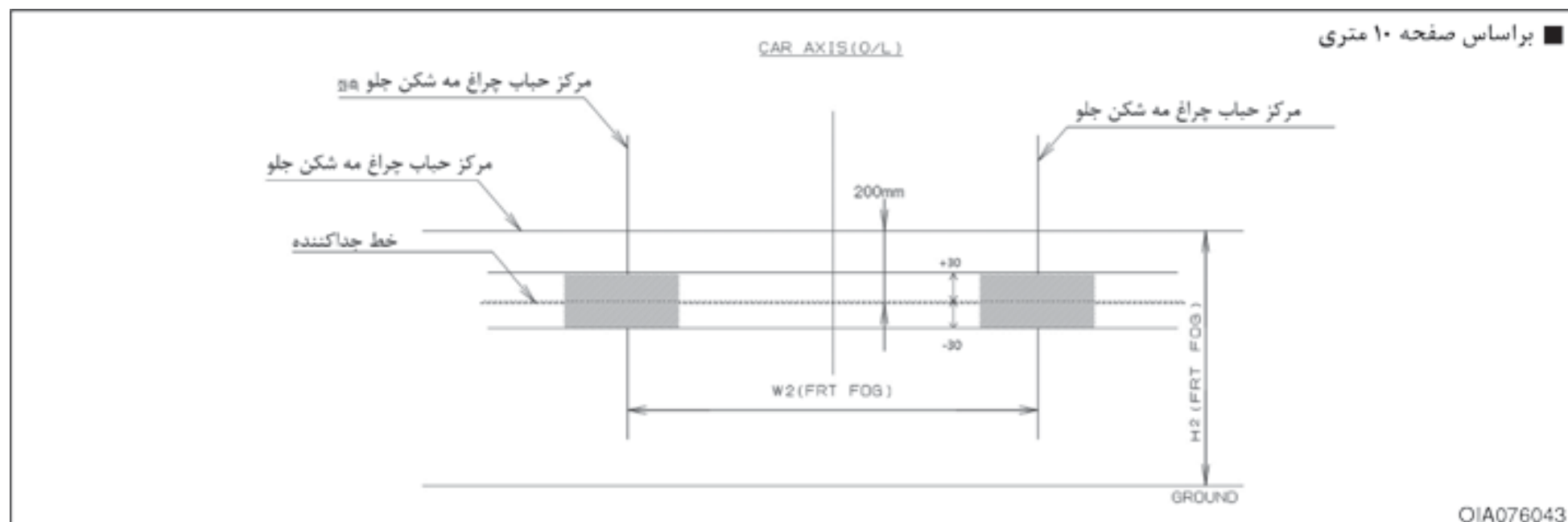

چراغ مه شکن جلو

۱. چراغ مه شکن جلو را در حالتی که راننده در خودرو حضور دارد، روشن کنید (راننده به وزن ۷۵ کیلوگرم).
۲. خط کاتاف باید روی بازه مجاز (منطقه سایه دار) قرار گیرد.

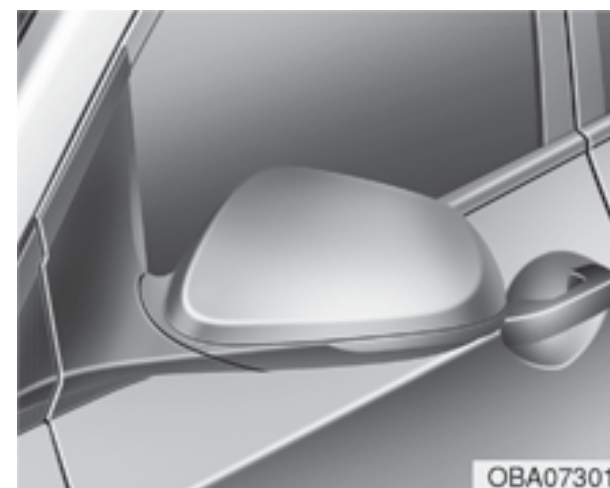
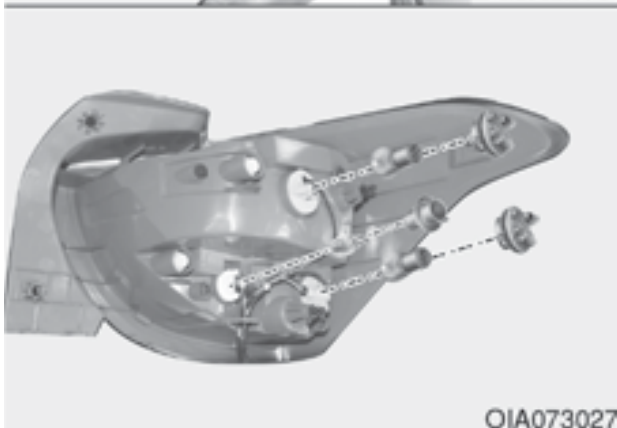
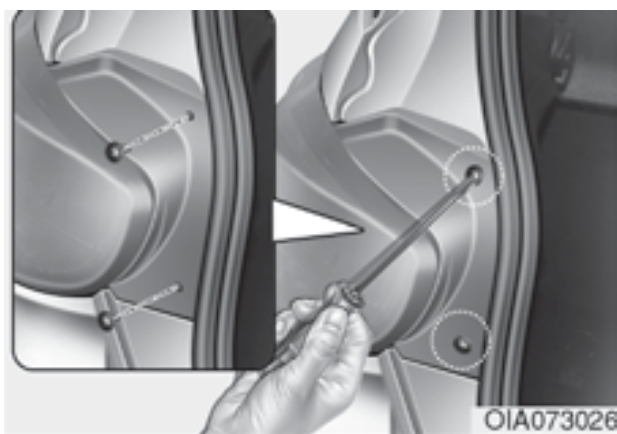

تعویض حبابی چندکاره عقب

- (۱) چراغ عقب و ترمز
- (۲) چراغ راهنما
- (۳) چراغ کوچک

تعویض چراغ روی آینه بغل

اگر چراغ کار نمی کند، توصیه می کنیم که به نمایندگی مجاز شرکت کرمان موتور مراجعه کنید تا بررسی شود.

۱. درب صندوق عقب را باز کنید.
۲. پیچ های نگه دارنده مجموعه چراغ را با پیچ گوشتی چهارسو شل کنید.
۳. مجموعه چراغ چندکاره عقب را از بدنه خودرو جدا کنید.
۴. سوکت را با گرداندن در خلاف عقربه ها از مجموعه جدا کنید تا زبانه های سوکت با شکاف های مجموعه جفت شوند.

۳. حبابی را با فشار و گرداندن در جهت خلاف عقربه‌ها و جفت نمودن زبانه‌ها با شکاف روی سوکت باز و از جا درآورید.
۴. حبابی جدید را جا بزنید.
۵. مجدداً مجموعه چراغ را روی بدنه خودرو ببندید.



۵. حبابی را با فشار آن به داخل و گرداندن در جهت خلاف عقربه‌ها، از سوکت باز کنید.
۶. حبابی جدید را با قرار دادن در سوکت و گرداندن جا بزنید.
۷. سوکت را با جفت نمودن زبانه‌های سوکت به شکاف‌های مجموعه، نصب کنید. سوکت را به داخل مجموعه فشار و در جهت عقربه‌ها بگردانید.
۸. مجموعه چراغ را مجدداً روی بدنه خودرو نصب کنید.

چراغ مه شکن عقب (در صورت وجود)

۱. چرخ و قاب عقب را باز کنید.
۲. سوکت را با گرداندن در جهت خلاف عقربه‌ها و جفت کردن زبانه‌ها با شکاف‌های روی مجموعه، از مجموعه جدا کنید. (سمت چپ: چراغ مه شکن عقب، سمت راست: چراغ پشتی)

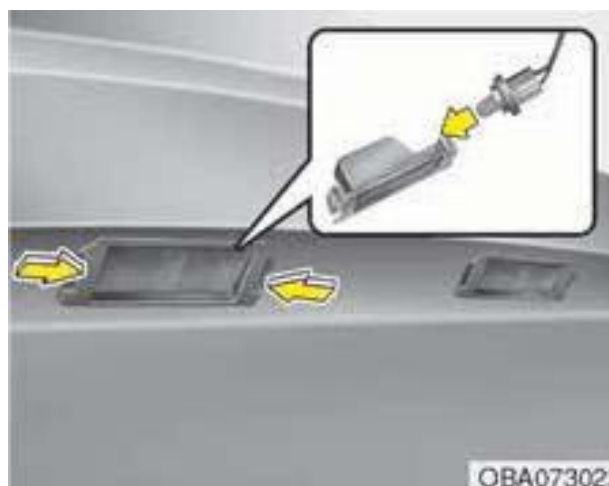

تعویض چراغ روی پلاک خودرو

۱. با استفاده از یک پیچ گوشتی تخت، مجموعه چراغ را از محل خارج کنید.
۲. سوکت و لنز را با گرداندن در جهت خلاف عقربه ها و جفت نمودن زبانه روی سوکت با شکاف های روی لنز، خارج کنید.
۳. حبابی را با کشیدن مستقیم از جای خود خارج کنید.
۴. حبابی جدید را در سوکت جا بزنید.
۵. سوکت و بدنه را مجدداً ببندید.
۶. مجدداً مجموعه چراغ را به بدنه خودرو در محل خود متصل کنید.



تعویض چراغ ترمز بالای شیشه عقب

اگر این چراغ کار نمی کند، توصیه می شود که به نمایندگی مجاز شرکت کرمان موتور مراجعه نمایید.

تعویض حبابی چراغ داخلی خودرو

۱. با استفاده از یک پیچ گوشتی تخت، به آرامی لنزهای روی بدنه چراغ داخلی را خارج کنید.
۲. با کشیدن حبابی آن را درآورید.

هشدار!

قبل از کار روی چراغ های داخلی، از خاموش بودن آن مطمئن شوید تا دچار سوختگی و برق گرفتگی نشوید.

۳. حبابی جدید را نصب کنید.
۴. زبانه های روی لنز را با شکاف های روی بدنه چراغ جفت و لنز را جا بزنید.

احتیاط!

مواظب باشید که لنز، زبانه و یا بدنه پلاستیکی را کثیف نکنید و یا به آن آسیب نزنید.

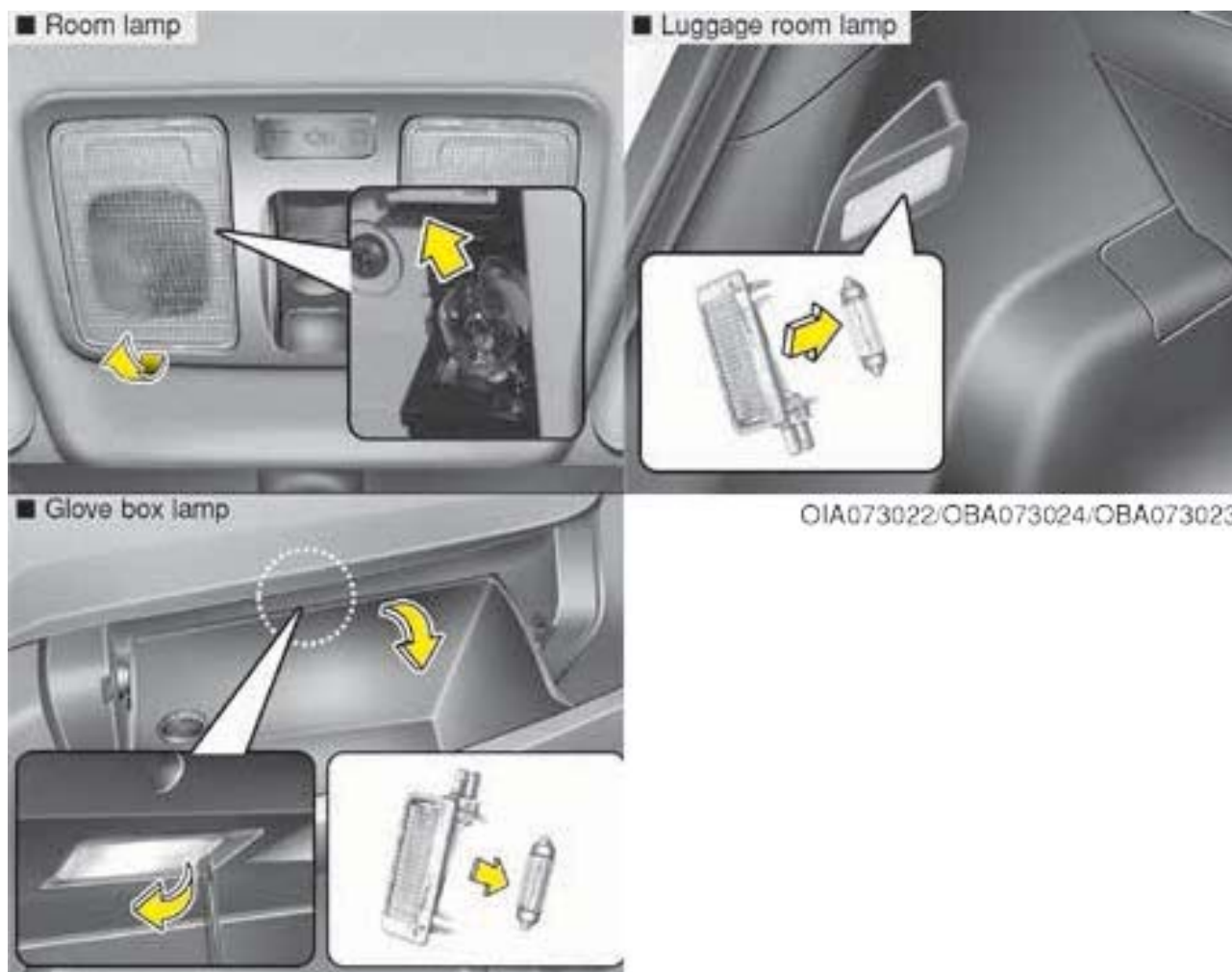

مراقبت از بدنه خودرو

مراقبت از تزئینات و نمای بیرونی خودرو توجه عمومی به قسمت خارجی بدنه خودرو

تبعیت از دستورالعمل‌های درج شده در برچسب در هنگام استفاده از شوینده‌های شیمیایی یا پولیش بسیار اهمیت دارد. تمامی موارد هشدار و احتیاط روی برچسب را بخوانید.

شستشو با آب فشار قوی

- موقع استفاده از آب پرفشار برای شستشوی خودرو مطمئن شوید که فاصله کافی بین شما و خودرو وجود دارد.
- فاصله ناکافی و فشار زیاد می‌تواند سبب آسیب‌دیدگی قطعات و نفوذ آب شود.
- هرگز فشار آب را به صورت مستقیم روی دوربین، سنسورها و منطقه اطراف آن نگیرید.
- فشار قوی آب می‌تواند سبب خرابی این بخش‌ها شود.
- هرگز نازل پرفشار را به روکش‌های لاستیکی و پلاستیکی و کانکتورها نزدیک نکنید زیرا این کار ممکن سبب آسیب‌دیدگی آن‌ها شود.

نگهداری نقاشی و رنگ خودرو

شستشو

برای محافظت از رنگ خودرو در برابر گرد و غبار و یا تخریب، حداقل ماهی یکبار آن را با آب سرد یا ولرم بشوید.

اگر از خودرو در جاده‌های برون‌شهری و صحرایی استفاده می‌کنید باید بعد از هر سفر در جاده‌های صحرایی خودرو خود را بشوید. هنگام شستشوی خودرو در این مواقع دقت کنید که آلودگی، نمک و گل و لای و دیگر مواد خارجی را از روی آن پاک کنید. مطمئن شوید که مجاری تخلیه واقع در لبه‌های تحتانی درب‌ها و پانل‌ها تمیز و عاری از مواد خارجی باشند.

حشرات، قیر، شیره گیاهان، فضولات پرندگان، آلاینده‌ها صنعتی و مواد مشابه می‌توانند در صورت برداشتن فوری، رنگ خودرو را خراب کنند.

شستشوی فوری این موارد با آب ساده هم نمی‌تواند حلال مشکل باشد و باید از آب و صابون ملایم روی سطوح نقاشی شده استفاده کنید.

بعد از شستشو، خودرو را کامل با آب ولرم و یا سرد آب بکشید. نگذار صابون روی بدنه خودرو خشک شود.

احتیاط!

از صابون قوی، شوینده‌های شیمیایی و یا آب گرم استفاده نکنید و خودرو را در مقابل آفتاب و یا موقع گرم بودن بدنه، نشوید.

هشدار!

خیس شدن ترمزها

بعد از شستشوی خودرو، ترمزها را با سرعت کم تست کنید و تأثیر پذیری آن‌ها از آب را چک کنید. اگر کارایی ترمزها کم شده بود، با ترمز کردن آرام در سرعت کم و روبه جلو، آن‌ها را خشک کنید.

صافکاری و نقاشی

خراش های عمیق و یا محل برخورد سنگ به بدنه خودرو باید بلافاصله تعمیر شود. سطوح بی رنگ شده در این موارد به سرعت زنگ زده و ممکن است هزینه تعمیر و صافکاری آن ها بسیار بیشتر شود.

نکته :

اگر خودروی شما آسیب دید و یا نیازمند صافکاری و یا تعویض قطعه بود، مطمئن شوید که در کارگاه از مواد ضد خوردگی روی قطعات تعمیر و یا تعویض شده استفاده می شود.

واکس زدن به خودرو

خودرو را بعد از خشک شدن کامل واکس بزنید. همیشه قبل از واکس، خودرو را شسته و خشک کنید. برای واکس زدن خودرو، از واکس های مایع و یا چسبی با کیفیت استفاده و طبق دستورالعمل های سازنده آن را استفاده نمایید. تمامی تزئینات فلزی خودرو را واکس بزنید تا درخشندگی و براقی آن حفظ شود. پاک کردن روغن، قیر و مواد مشابه با لکه برها سبب می شود که واکس روی بدنه پاک شود. در این موارد حتما این بخش ها را هم مجدداً واکس بزنید بخصوص اگر بقیه بخش های روی بدنه واکس زده باشند.



احتیاط !

- شستشوی داخل موتور با آب پرفشار ممکن است سبب خرابی مدارهای الکتریکی واقع در محفظه موتور شود.
- هرگز اجازه ندهید که آب یا مایعات دیگر با اجزای الکتریکی و الکترونیکی داخل خودرو تماس پیدا کنند زیرا به آن آسیب می زنند.

احتیاط !

- گرد و غبار روی بدنه را با یک کهنه خشک دستمال بکشید تا روی بدنه خش نیافتد.
- هرگز برای دستمال کشیدن بدنه خودرو از پشم فولاد، تمیزکننده های ساینده، الکالین قوی و یا مواد سوز آور روی سطوح واکس زده شده و یا قطعات آلومینیومی اندکاری شده استفاده نکنید زیرا روکش محافظ این قطعات آسیب دیده و سبب تغییر رنگ و خرابی نقاشی خودرو می شود.

نگهداری و تعمیر فلزات صیقلی

- برای زدودن قیر و حشرات روی خودرو، از مایع قیر بر استفاده کنید و هرگز با روش خراش و یا با اشیای تیز آن را پاک نکنید.
- برای محافظت از سطوح قطعات فلزی براق در برابر خوردگی، یک لایه واکس (و یا نگه دارنده‌های کرمی) به آن بزنید و سپس آن را بمالید تا صیقلی شود.
- در فصل زمستان و یا در مناطق ساحلی، روی قطعات فلزی براق را با یک لایه ضخیم واکس و نگه‌دارنده بپوشانید. در صورت نیاز، روی قطعات ژل نفتی غیر خورنده و یا دیگر ترکیبات محافظ را استعمال کنید.

نگهداری قسمت زیرین خودرو

مواد خورنده مورد استفاده برای زدودن برف و یخ و کنترل گرد و غبار ممکن است روی قسمت تحتانی خودرو تجمع کنند. در این موارد اگر این مواد را پاک نکنید، زنگ زدگی سریع رخ می‌دهد و سبب می‌شود که قطعات تحتانی مانند لوله‌های بنزین و شاسی، ورق کف خودرو سیستم‌های اگزوز خراب شوند حتی اگر روی آن‌ها با لایه‌های ضد زنگ پوشانده شده باشد.

بعد از رانندگی در جاده‌های صحرایی و یا در پایان فصل زمستان، قسمت تحتانی خودرو سوراخ‌های چرخ را ماهی یکبار با آب ولرم یا سرد بشویید. همیشه به این بخش‌ها توجه داشته باشید زیرا دیدن گل و لای موجود در آن دشوار است و صرفاً خیس کردن آن‌ها بدون پاک کردن، خطر آن‌ها را بیشتر می‌کند بنابراین مطمئن شوید که کاملاً قسمت تحتانی خودرو پاک شده است. لبه‌های پایینی درب‌ها، صفحات باربند و اجزای شاسی دارای سوراخ‌های تخلیه هستند و باید دقت کرد که آن‌ها با آلودگی مسدود نشوند و آب باقی‌مانده در این بخش‌ها می‌تواند سبب زنگ زدگی شود.

هشدار!

بعد از شستشوی خودرو، ترمزها را با رانندگی آرام تست کنید تا از عملکرد ترمز مطمئن شوید. اگر ترمزها خیس شده و کارایی آن‌ها کم شده بود، با ترمز کردن آرام در سرعت کم و در جهت مستقیم، آن‌ها را خشک کنید.

نگهداری رینگ آلومینیومی چرخ خودرو

- رینگ خودرو دارای یک لایه محافظ است.
- هرگز از شوینده‌های ساینده، ترکیب پولیش، حلال و یا برس‌های سیمی روی این رینگ‌های آلومینیومی استفاده نکنید زیرا ممکن است روکش آن‌ها ساییده و آسیب ببیند.
 - تنها از صابون ملایم و شوینده‌های خنثی استفاده کنید و آن را کاملاً با آب بشوید. همچنین همیشه خودروها را بعد از رانندگی در جاده‌های نمک‌زار تمیز کنید. این امر می‌تواند مانع خوردگی شود.
 - هرگز رینگ را با برس‌های سریع کارواش‌ها نشویید.
 - از شوینده‌های اسیدی استفاده نکنید زیرا ممکن است به رینگ آسیب زده و سبب خورده شدن لایه محافظ آن شود.

حفاظت در برابر خوردگی

محافظت خودرو در برابر خوردگی

خودروهای تولید ما با استفاده از طرح پیشرفته و ساختاری مناسب و ضد خوردگی، از کیفیت بالایی برخوردارند. اما این تنها بخشی از کار است و برای جلوگیری از خوردگی در بلند مدت، باید خودتان هم از آن مراقبت کنید.

علل رایج خوردگی

در زیر به علل رایج خوردگی یا پوسیدگی خودرو اشاره می‌شود:
نمک جاده، آلودگی و رطوبت که زیر آن تجمع می‌کند.

برداشته شدن و پاک شدن رنگ یا روکش‌های محافظ در اثر برخورد سنگ، سنگریزه، خراش‌های سطحی و تورفتگی که سبب می‌شود فلز بدون حفاظ بماند و مستعد خوردگی شود.

مناطق خورنده

اگر در ناحیه‌ای زندگی می‌کنید که در آن خودرو به کرات در معرض مواد خورنده است، حفاظت خودرو در برابر خوردگی بسیار مهم است و شماری از علل تسریع خوردگی نمک جاده‌ها، مواد شیمیایی کنترل گرو غبار و هوای اقیانوسی و آلاینده‌های صنعتی هستند.

رطوبت سبب خوردگی می‌شود

رطوبت شرایطی را ایجاد می‌کند که به احتمال زیاد سبب ایجاد خوردگی می‌شود. خوردگی در اثر بالا بودن رطوبت، و به ویژه در مواقعی که دما بیشتر از انجماد است تشدید می‌شود. در این وضعیت‌ها، ماده خورنده در تماس با سطوح خودرو مرطوب می‌ماند که رطوبت روی آن‌ها به آرامی در حال تبخیر است.

گل‌ولای به ویژه وقتی خورنده است که به آرامی خشک شود و رطوبت را در تماس با بدنه یا دیگر بخش‌های خودرو نگه دارد. هرچند گل‌ولای در ظاهر خشک به نظر می‌رسد اما هنوز هم می‌تواند رطوبت را نگه داشته و خوردگی را تشدید نماید. دماهای بالا نیز سبب تسریع خوردگی قطعاتی می‌شود که درست خشک نشده و بنابراین رطوبت در آن‌ها پخش می‌شود. به تمام این دلایل، بهتر است که خودرو را تمیز و عاری از گل‌ولای و تجمع مواد دیگر نگه داریم. این امر نه تنها در مورد سطوح مرئی خودرو صدق می‌کند بلکه به ویژه در مورد بخش‌های تحتانی و زیر خودرو هم صادق است.



برای جلوگیری از خوردگی اقدامات زیر را انجام دهید

با رعایت موارد زیر، می‌توانید مانع از آغاز خوردگی شوید:

خودروی خود را تمیز نگه دارید

بهترین راه برای جلوگیری از خوردگی آن است که خودرو را تمیز و عاری از مواد خورنده نگه دارید. در این موارد، توجه به قسمت زیرین خودرو به ویژه از اهمیت بیشتری برخوردار است.

- اگر شما در منطقه‌ای با امکان خوردگی بالا زندگی می‌کنید، که در آن‌ها از نمک پاشی روی جاده‌ها استفاده می‌شود و یا نزدیک اقیانوس هستید و یا در نواحی با آلودگی صنعتی زندگی می‌کنید، و یا در منطقه شما باران اسیدی می‌بارد، باید بیشتر مراقب باشید تا از خوردگی جلوگیری نمایید. در زمستان، شیلنگ‌های زیر خودرو باید حداقل ماهی یکبار بررسی شوند و باید بعد از اتمام فصل زمستان زیر خودرو را کاملاً تمیز کرد.

- موقع تمیز کردن قسمت زیر خودرو، باید به ویژه به اجزای زیر گلگیر و دیگر بخش‌هایی توجه کنید که از دید پنهان می‌باشند. اگر کار را نیمه‌کاره انجام دهید و به جای تمیز کردن گل و لای، تنها آن را خیس کنید در واقع به جای جلوگیری از خوردگی به تسریع آن کمک کرده‌اید. آب پرفشار و بخار در برداشتن و پاک کردن گل و لای و مواد خورنده بسیار مؤثر است.

- موقع تمیز کردن صفحات تحتانی درب و اجزای شاسی اطمینان حاصل کنید که شیلنگ‌های تخلیه باز هستند و رطوبت خارج می‌شود زیرا در غیر این صورت باقی ماندن آب در این نواحی سبب ایجاد و تسریع خوردگی می‌شود.

خشک نگه داشتن پارکینگ خودرو

از پارک کردن خودرو در پارکینگ‌های با تهویه نامناسب و مرطوب خودداری کنید زیرا چنین پارکینگ محیطی مساعد برای خوردگی است. این امر به ویژه در صورتی بیشتر امکان وقوع دارد که خودرو را در پارکینگ بشوید و یا وقتی هنوز خیس است و یا با برف و یخ و گل و لای پوشیده شده است، وارد پارکینگ شده و آنجا پارک کنید. حتی پارکینگ‌های دارای گرمایش هم می‌توانند سبب خوردگی شوند مگر این که تهویه آنقدر خوب باشد که رطوبت دفع شود.

نقاشی و تزئینات خودرو را در وضعیت خوب نگه دارید.

خراش و توفرتگی سطح نقاشی بدنه را باید در سریع‌ترین زمان با بتونه پوشاند تا احتمال زنگ زدگی کم شود. در صورتی که رنگ به کلی ناپدید شده و فلز مشخص شود، باید به یک صافکار و نقاش ماهر مراجعه کنید.

فضولات پرندگان - فضولات پرندگان به شدت خورنده است و می‌تواند به رنگ خودرو در عرض چند ساعت آسیب بزند. بنابراین توصیه می‌شود که در سریع‌ترین زمان ممکن آن را پاک کنید.

از قسمت‌های داخلی خودرو غفلت نکنید

رطوبت می‌تواند زیر کفی‌های خودرو جمع شود و سبب ایجاد خوردگی گردد. به صورت دوره‌ای قسمت‌های زیر کفی را چک کنید تا از خشک بودن موکت اطمینان یابید. اگر کود شیمیایی، مواد شوینده و یا شیمیایی را در خودرو حمل می‌کنید، بیشتر احتیاط کنید.

این مواد باید در ظروف مناسب حمل شوند و تمامی سرریزها و نشته‌های آن‌ها باید با آب پاک تمیز و سطح و کف خودرو خشک شود.

مراقبت از تزئینات داخلی خودرو

اقدامات احتیاطی عمومی در مورد تزئینات داخلی

مواظب باشید که محصولات سوزآور مانند ادوکلن و روغن‌های آرایشی به داشبورد مالیده نشوند زیرا سبب آسیب دیدن و تغییر رنگ داشبورد می‌شوند. در صورت تماس این محصولات با داشبورد، بلافاصله آن‌ها را تمیز کنید. دستورالعمل‌های تمیز کردن صحیح وینیل را ملاحظه نمایید.

احتیاط!

هرگز آب و یا مایعات دیگر را روی اجزای الکترونیکی و الکتریکی داخل خودرو نریزید زیرا ممکن است به آن‌ها آسیب برسانند.

تمیز کردن تودوزی و تزئینات داخلی

وینیل

گرد و غبار روی وینیل را با جارو برقی یا جارو دستی تمیز کنید و برای تمیز کردن سطوح آن از تمیز کننده‌های پلاستیک وینیل استفاده کنید.

پارچه و روکش‌ها

گرد و غبار روی پارچه را با جارو دستی و یا جارو برقی تمیز کنید. برای شستن تودوزی و موکت کف از محلول ولرم آب و صابون استفاده کنید و لکه‌های تازه را با شوینده‌های پارچه تمیز کنید. اگر این لکه‌ها بلافاصله تمیز نشوند، پارچه لک می‌گیرد و ممکن است رنگ آن عوض شود. همچنین خواص نسوز بودن آن هم در صورتی که درست نگهداری و تمیز نشود، تحت تاثیر قرار می‌گیرد.

احتیاط!

استفاده از شوینده‌های دیگر به جز شوینده‌ها و تمیز کننده‌های پیشنهادی و روش‌های اعلام شده ممکن است روی ظاهر پارچه یا روکش‌ها و خواص نسوزی آن‌ها اثر بگذارد.

تمیز کردن نوار کمر بند

نوار کمر بند را با محلول آب و صابون ولرم مورد استفاده برای تمیز کردن موکت و تودوزی تمیز کنید. از دستورالعمل‌های روی جلد صابون تبعیت کنید و از چلانیدن و رنگ زدن مجدد نوار کمر بند خودداری کنید زیرا ممکن است سبب تضعیف آن شود.

تمیز کردن شیشه‌ها از داخل

اگر سطح داخلی شیشه خودرو کدر شده است (یعنی با یک لایه روغن، گریس و یا واکس کدر شده است، باید آن را با شیشه شور تمیز کنید. برای استفاده از شیشه شور به دستورات درج شده روی ظرف آن توجه کنید.

احتیاط!

از خراشیدن سطح داخلی شیشه عقب خودداری کنید زیرا ممکن است به شبکه گرم‌کن شیشه عقب آسیب بزنید.

سیستم کنترل آلاینده‌ها

سیستم کنترل آلاینده‌های خودرو شما مشمول گارانتی محدود است. لطفا اطلاعات گارانتی موجود در کتابچه گارانتی خودرو را ملاحظه کنید. خودرو شما مجهز به یک سیستم کنترل آلاینده است تا تمامی قوانین مربوط به آن را رعایت نماید. سه سیستم کنترل آلاینده‌ها وجود دارد که به شرح زیر می‌باشند:

- (۱) سیستم کنترل آلاینده‌های کارتل
- (۲) سیستم کنترل آلاینده‌های بخار باک سوخت
- (۳) سیستم کنترل آلاینده‌های اگزوز

برای اطمینان از درست کار کردن سیستم‌های کنترل آلاینده خودرو، توصیه می‌شود که خودرو خود را برای بازدید و تعمیر و نگهداری طبق جدول نگهداری مندرج در این کتابچه به نمایندگی مجاز شرکت کرمان موتور ببرید.

اقدامات احتیاطی برای تست بازرسی و نگهداری (با سیستم کنترل پایداری الکترونیکی (ESC))

- هنگام تست نیروسنج برای جلوگیری از اختلال در کار جرقه‌های احتراق داخل موتور، سیستم ESC را با فشار کلید ESC خاموش کنید.
- بعد از تکمیل تست نیروسنج، سیستم ESC را مجدداً با فشار کلید ESC، روشن کنید.

۱. سیستم کنترل آلاینده‌های کارتل

سیستم تهویه کارتل مثبت برای جلوگیری از ایجاد آلودگی هوا در اثر گازهای سمی خروجی از کارتل استفاده می‌شود و این سیستم هوای تازه و فیلتر شده را از طریق مجرای هواکش وارد کارتل می‌کند. در داخل کارتل، هوای تازه با گازهای سمی ترکیب می‌شود و سپس از طریق شیر PCV وارد سیستم القایی می‌شود.

۲. سیستم کنترل آلاینده‌های بخار باک سوخت

این سیستم آلاینده‌ها برای جلوگیری از ورود بخارات سوخت به هوا طراحی شده است.

کنیستر

بخارات سوخت جمع شده در داخل باک سوخت در کنیستر جذب و ذخیره می‌شوند. وقتی موتور روشن است، بخارات سوخت جذب شده در کنیستر از طریق شیر برقی کنترلی وارد موتور می‌شود.

شیر برقی کنترل بخار سوخت باک یا PCSV

شیر برقی PCSV توسط بخش کنترل موتور (ECM) کنترل می‌شود؛ وقتی دمای مایع خنک کننده در زمان خلاص کار کردن پایین است، شیر برقی PCSV بسته می‌شود تا سوخت تبخیر شده وارد موتور نشود. بعد از گرم شدن موتور در هنگام رانندگی معمولی، شیر PCSV باز شده و سوخت تبخیر شده وارد موتور می‌شود.

۳. سیستم کنترل آلاینده‌های اگزوز

سیستم کنترل آلاینده‌های اگزوز سیستمی بسیار مؤثر است که آلاینده‌های اگزوز را ضمن حفظ کارایی خودرو، کنترل می‌کند.

اصلاحات و دست‌کاری خودرو

این خودرو نباید دست‌کاری شود و این کار می‌تواند روی کارایی، ایمنی و یا دوام آن اثر بگذارد و ممکن است حتی نقض قوانین و مقررات دولتی باشد. به علاوه، آسیب‌دیدگی یا مشکلات ناشی از کارایی ناشی از دست‌کاری خودرو ممکن است مشمول گارانتی نشود.

- هرگز بیش از مقدار نیاز خودرو را داخل اماکن سربسته مانند پارکینگ روشن نگذارید و بلافاصله بعد از روشن کردن از محیط بسته خارج شوید.
- وقتی خودرو در فضای باز به مدت طولانی توقف می‌کند و روشن است، سیستم تهویه خودرو را در صورت لزوم به گونه‌ای تنظیم کنید که هوای بیرون را وارد خودرو کنید.
- هرگز به مدت زیاد داخل خودرو روشن نمانید.
- وقتی موتور خاموش شده و یا استارت نمی‌زند، سعی و تلاش زیاد برای روشن کردن موتور ممکن است به سیستم کنترل آلاینده‌ها آسیب برساند.

اقدامات احتیاطی در رابطه با گازهای خروجی از اگزوز (منواکسید کربن)

- منواکسید کربن می‌تواند همراه با دیگر بخارات خروجی هم بیرون آید. بنابراین اگر بوی دود به هر نحوی در خودرو پیچید، باید بلافاصله بررسی و علل آن مشخص و رفع گردد. اگر فکر می‌کنید که منشا بو از سیستم اگزوز است، هنگام رانندگی تمامی شیشه‌ها را باز کنید و بلافاصله خودرو را بازدید و تعمیر نمایید.

هشدار!



اگزوز

گازهای خروجی از اگزوز حاوی منواکسید کربن هستند و این گاز بی‌رنگ و بی‌بو، به شدت خطرناک است و می‌تواند در صورت استنشاق کشنده باشد. برای جلوگیری از مسمومیت با منواکسید دستورات عمل‌های این صفحه را رعایت کنید.



اقدامات احتیاطی مربوط به مبدل کاتالیست (در صورت وجود)

هشدار!

آتش سوزی

یک سیستم اگزوز داغ می تواند سبب آتش گرفتن مواد اشتعال پذیر زیر خودرو شود. بنابراین هرگز خودرو را روی مواد اشتعال پذیر و یا نزدیک آن ها (مثلا نزدیک گاز، گیاهان و علف های خشک، کاغذ و برگ و غیره) متوقف نکنید.

- هرگز موتور را در حالت خلاص با دور بالا برای مدت طولانی (بیشتر از ۵ دقیقه) استفاده نکنید.
 - هرگز سیستم کنترل آلاینده ها و یا موتور را دست کاری نکنید. توصیه می شود که سیستم توسط نمایندگی بازدید شود.
 - از رانندگی با سوخت کم (با چراغ بنزین روشن) خودداری کنید. رانندگی با بنزین تمام شده سبب خراب شدن موتور و شمع ها و مبدل کاتالیزور می شود.
- عدم رعایت این اقدامات احتیاطی می تواند سبب آسیب دیدن مبدل کاتالیست و خودرو شما شود. به علاوه، این اقدامات می تواند سبب باطل شدن گارانتی خودرو گردد.

خودروی شما مجهز به ابزار کنترل آلاینده مبدل کاتالیست است. بنابراین باید اقدامات احتیاطی زیر را در مورد آن رعایت کنید:

- در موتورهای بنزینی همواره از بنزین بدون سرب استفاده کنید.
- وقتی موتور خودرو ایراد دارد، از آن استفاده نکنید (مثلا وقتی که کارایی موتور کم شده و شمع ها درست کار نمی کنند)
- هرگز از خودرو بد استفاده نکنید. منظور از بد استفاده کردن مثلا پایین آمدن از شیب های تند با دنده و موتور خاموش است.



HYUNDAI *i10*

مشخصات و اطلاعات خودرو

۳۷۲	ابعاد خودرو
۳۷۲	سیستم تهویه مطبوع
۳۷۲	موتور خودرو
۳۷۳	توان چراغ‌های خودرو
۳۷۴	لاستیک و چرخ‌های خودرو
۳۷۵	ظرفیت بار و سرعت لاستیک‌ها
۳۷۵	وزن ناخالص خودرو
۳۷۵	حجم بار قابل حمل توسط خودرو
۳۷۶	روغن‌های پیشنهادی و مقادیر مورد استفاده
۳۷۸	میزان ویسکوزیته پیشنهادی SAE
۳۷۹	شماره شناسایی خودرو (VIN)
۳۷۹	برچسب تایید خودرو
۳۸۰	برچسب مشخصات لاستیک و فشار باد آن
۳۸۰	شماره موتور
۳۸۰	برچسب کمپرسور کولر
۳۸۱	برچسب مبرد

موتور خودرو

موتور بنزینی ۱,۲۴	موتور بنزینی ۱,۰	مشخصه
۱,۲۴۸ (۷۶.۱۵)	۹۹۷ (۶۰.۸۴)	حجم نوسان پیستون موتور cc (cu. in)
۷۱.۰×۷۸.۸ (۲.۸×۳.۱)	۷۱.۰×۸۴.۰ (۲.۸×۳.۳)	قطر بوش سیلندر × کورس پیستون mm (in.)
۱-۳-۴-۲	۱-۲-۳	ترتیب جرقه شمع‌ها
۴	۳	تعداد سیلندر

ابعاد خودرو

مشخصه	mm (in)
طول کل	۳۶۶۵ (۱۴۴.۳)
عرض کل	۱۶۶۰ (۶۵.۴)
ارتفاع کل	۱,۵۰۰ (۵۹.۱)
عاج جلو	۱۴۹۱ (۵۸.۷) ^{*۱} /۱۴۶۷ (۵۷.۸) ^{*۲} / ۱۴۵۵ (۵۷.۳) ^{*۳}
عاج عقب	۱۵۰۴ (۵۹.۲) ^{*۱} /۱۴۸۰ (۵۸.۳) ^{*۲} / ۱۴۶۸ (۵۷.۸) ^{*۳}
فاصله چرخ‌ها	۲۳۸۵ (۹۳.۹)

*۱: ۱۵۵/۷۰R۱۳ (۴,۵JX۱۳)

*۲: ۱۷۵/۶۵R۱۴ (۵,۵JX۱۴)

*۳: ۱۸۵/۵۵R۱۵ (۶,۰JX۱۵)

سیستم تهویه مطبوع

نوع گاز	وزن	مشخصه
R-134a	۴۰۰ ± ۲۵ g	گاز (مبرد)
R-1234yf		
روغن PAG	۱۰۰g	روغن کمپرسور

برای کسب اطلاعات بیشتر، توصیه می‌شود با نمایندگی مجاز شرکت کرمان موتور تماس بگیرید.



توان چراغ‌های خودرو

توان /وات (W)	حبابی چراغ (لامپ)
۵۵/۶۰	چراغ‌های جلو (نور بالا / نور پایین)
۲۱	چراغ راهنمای جلو
۵	چراغ‌های وضعیت (پارک)
۲۱	چراغ RDL (نوع حبابی)*
LED (1W 4EA)	چراغ RDL (نوع LED)*
۵	چراغ روی آینه بغل*
۵۱	چراغ مه شکن جلو*
۲۱	چراغ مه شکن عقب*
۵/۲۱	چراغ ترمز و عقب
۲۱	چراغ راهنمای عقب
۱۶	چراغ دنده عقب
۵	چراغ ترمز بالای در عقب*
۵	چراغ روی پلاک خودرو
۸	چراغ‌های داخل اتاق خودرو
۸	چراغ صندوق عقب*
۵	چراغ داشبورد*

* : اگر روی خودرو شما نصب باشد.

لاستیک و چرخ‌های خودرو

گشتاور مورد نیاز برای بستن پیچ چرخ kg·m (lb·ft, N·m)	فشار باد لاستیک (bar (psi, kPa)				اندازه رینگ	اندازه لاستیک	بخش مورد نظر
	حداکثر بار		بار عادی				
	عقب	جلو	عقب	جلو			
۹~۱۱ (۶۵~۷۹,۸۸~۱۰۷)	(۳۶) ۲۵۰	(۳۶) ۲۵۰	(۳۶) ۲۵۰	(۳۶) ۲۵۰	۴.۵JX۱۳	۱۵۵/۷۰R۱۳	لاستیک کامل
	(۳۴) ۲۴۰ *(۳۶) ۲۵۰	(۳۳) ۲۳۰ *(۳۶) ۲۵۰	(۳۴) ۲۴۰	(۳۲) ۲۲۰ *(۳۶) ۲۵۰	۵.۵JX۱۴	۱۷۵/۶۵R۱۴	
	(۳۴) ۲۴۰	(۳۳) ۲۳۰	(۳۲) ۲۲۰	(۳۲) ۲۲۰	۶.۰JX۱۵	۱۸۵/۵۵R۱۵	
	(۶۰) ۴۱۰	(۶۰) ۴۱۰	(۶۰) ۴۱۰	(۶۰) ۴۱۰	۳.۵J X ۱۵	T۱۲۵/۸۰D۱۵	لاستیک موقت

* در مورد فشار لاستیک MSTA استفاده می‌شود.

نکته :

- اگر انتظار سردتر شدن دما را داریم، می‌توان **20 kPa (3 psi)** را به مشخصات فشار باد لاستیک استاندارد اضافه نمود. لاستیک‌ها معمولاً برای هر **7°C (12°F)** افت دما، **7 kPa (1 psi)** را از دست می‌دهند.
 - اگر در سطح بالاتر از ارتفاع دریا رانندگی می‌کنید، معمولاً فشار باد کم می‌شود. بنابراین اگر می‌خواهید که در مناطق بالاتر از سطح دریا رانندگی کنید، از قبل فشار باد لاستیک را چک کنید.
- در صورت نیاز، لاستیک‌ها را تا سطح صحیح باد بزنید (تنظیم باد برای ارتفاع): **(+10 kPa/1 km (+2.4 psi/1 mile))**.



ظرفیت بار و سرعت لاستیک‌ها

میزان سرعت		ظرفیت بار		اندازه رینگ	اندازه لاستیک	مشخصه
km/h	SS	kg	L1			
۱۹۰	T	۳۸۷	۷۵	۴.۵JX۱۳	۱۵۵/۷۰R۱۳	لاستیک کامل
۱۹۰	T	۵۳۰	۸۶	۵.۵JX۱۴	۱۷۵/۶۵R۱۴	
۲۱۰	H	۵۳۰	۸۶	۶.۰JX۱۵	۱۸۵/۵۵R۱۵	
۱۲۰	M	۶۰۰	۹۰	۳.۵JX۱۵	T۱۱۵/۷۰D۱۵	لاستیک موقت

L1: شاخص بار
SS: علامت سرعت

وزن ناخالص خودرو

1.2 AT	1.2 MT	1.0 AT	1.0 MT	۵ صندلی
۱۴۵۵ (۳۲۰۷)	۱۴۵۰ (۳۱۹۶)	۱۴۴۰ (۳۱۷۴)	۱۴۲۰ (۳۱۳۰)	G.V.W Kg (lbs.)

حجم بار قابل حمل توسط خودرو

۵ صندلی	مشخصه
۲۵۲ / (۸.۹ cu ft)	MIN.
۱۰۴۶ / (۴۹.۶۵ cu ft)	MAX.

حجم بار قابل حمل توسط خودرو

حداقل: پشت صندلی عقب تا لبه بالایی صندلی
حداکثر: پشت صندلی جلو تا سقف خودرو

روغن‌های پیشنهادی و مقادیر مورد استفاده

برای کارایی بهتر موتور و سیستم انتقال قدرت خودرو، تنها از روغن‌های با کیفیت مناسب استفاده کنید. انتخاب درست روغن به افزایش کارایی موتور هم کمک می‌کند و سبب مصرف سوخت کمتر می‌گردد. در این بخش روغن‌های مناسب برای خودروی شما معرفی می‌شوند.

دسته بندی	حجم روغن	روغن		
برای اروپا* API Service SM یا بالاتر، ACEA A5 یا بالاتر به جز اروپا: API Service SM یا بالاتر، ILSAC GF-4	3.0L (1.0L)/ 3.6L (1.2L)	1.0L/1.2L	موتور بنزینی	روغن موتور* ^۱ ^۲ (تعویض و پر کردن)
API Service GL-4, SAE 70W (روغن گیربکس اصل هیوندای)	1.9 ~ 2.0L (2.0 ~ 2.1 US qt.)	1.0L/1.2L	موتور بنزینی	روغن گیربکس دستی
DIAMOND ATF SP-III, SK ATF SP-III	5.7L (6.02 US qt.)/ 6.1L (6.44 US qt.)	1.0L/1.2L	موتور بنزینی	روغن گیربکس اتوماتیک
مخلوط، ضد یخ با آب (مایع خنک کن با پایه اتلین گلیکول برای رادیاتور آلومینیومی)	5.3L (5.6 US qt.)	1.2L - M/T	موتور بنزینی	مایع خنک کن
	5.2L (5.49 US qt.)	1.2L - A/T		
	4.9L (5.17 US qt.)	1.0L - M/T		
	4.8L (5.07 US qt.)	1.0L - A/T		
FMVSS116 DOT-3 or DOT-4	0.7~0.8L (0.7~0.8 US qt.)	روغن ترمز/ روغن کلاچ		
-	40L (10.5 US gal.)	سوخت		



*۱: به میزان لزجت پیشنهادی SAE در صفحه بعد مراجعه کنید.

*۲: روغن موتورهای با برچسب Energy Conserving Oil در حال حاضر وجود دارند. این روغن علاوه بر مزایای دیگر با کاهش میزان سوخت مورد نیاز برای حل مشکل اصطکاک موتور، مصرف سوخت را کم می کنند. غالباً میزان بهبودی را نمی توان به راحتی اندازه گیری کرد اما در طول یک سال می توان هزینه زیادی را از این لحاظ صرفه جویی نمود.

*۳: توصیه می شود که از روغن موتور مورد تایید هیوندای استفاده کنید. برای جزئیات بیشتر با نمایندگی مجاز شرکت کرمان موتور تماس بگیرید.

میزان لزجت یا ویسکوزیته پیشنهادی SAE

احتیاط! 

همیشه اطراف درب مخزن روغن و دیگر مجاری، درجه روغن و غیره را قبل از کنترل و یا تعویض روغن تمیز کنید. این امر به ویژه در مناطق با آب و هوای غبار آلود و موقع استفاده از خودرو در جاده خاکی اهمیت دارد. تمیز کردن دربها و درجه روغن مانع ورود آلودگی به موتور و دیگر مکانیزمها می شود و خودرو آسیب نمی بیند.

لزجت متفاوت با لزجت پیشنهادی سبب می شود که موتور آسیب ببیند. موقع انتخاب روغن، بازه دمایی محل کار خودرو را قبل از تعویض روغن بعدی در نظر بگیرید. و براساس آن از نمودار زیر لزجت مناسب برای روغن خود را انتخاب کنید.

ویسکوزیته (لزجت) روغن موتور روی مصرف سوخت و کار آن در آب و هوای سرد (استارت موتور و روان بودن روغن موتور) تاثیر دارد. هر چه لزجت پایین تر باشد مصرف سوخت کمتر و کارایی خودرو در هوای سرد بهتر می شود اما در آب و هوای گرم باید لزجت روغن بالا باشد. استفاده از روغن با

دما		°C						
		°F						
-30	-20	-10	0	10	20	30	40	50
	-10	0	20	40	60	80	100	120
0W-40, 5W-30, 5W-40								
20W-50								
15W-40								
10W-30								
5W-20^{1*}, 5W-30								
روغن موتور بنزینی (برای اروپا) ^{1*}								
روغن موتور بنزینی (برای کشورهای غیر اروپایی) ^{2*}								

^{1*}: برای مصرف سوخت بهتر، توصیه می شود که از روغنی با لزجت SAE 5W-30 (API SM / ACEA A5) استفاده کنید.

^{2*}: برای مصرف سوخت بهتر، توصیه می شود که از روغنی با لزجت SAE 5W-20 (API SM / ILSAC GF-4) استفاده کنید. اما اگر روغن موتور در کشور شما موجود نبود، روغن موتور مناسب را با استفاده از نمودار لزجت روغن انتخاب کنید.

^{3*}: در خاورمیانه، استفاده از روغن موتورهای با SAE 5W-20 توصیه نمی شود.



برچسب تایید خودرو (در صورت وجود)

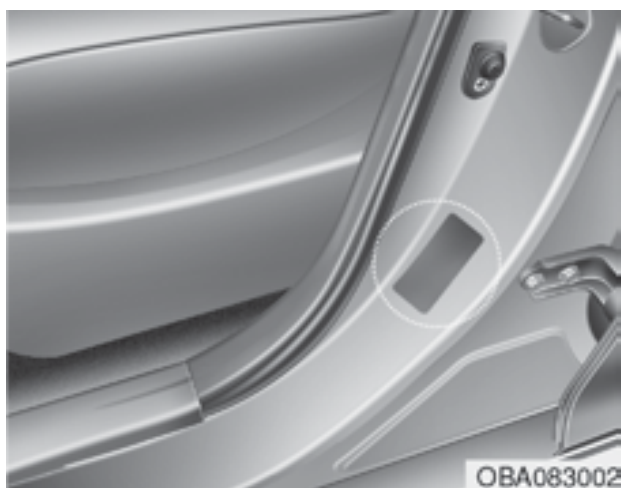

برچسب تایید خودرو روی ستون میانی سمت راننده یا سرنشین جلو زده شده است و روی آن شماره شناسایی خودرو یا VIN درج شده است.

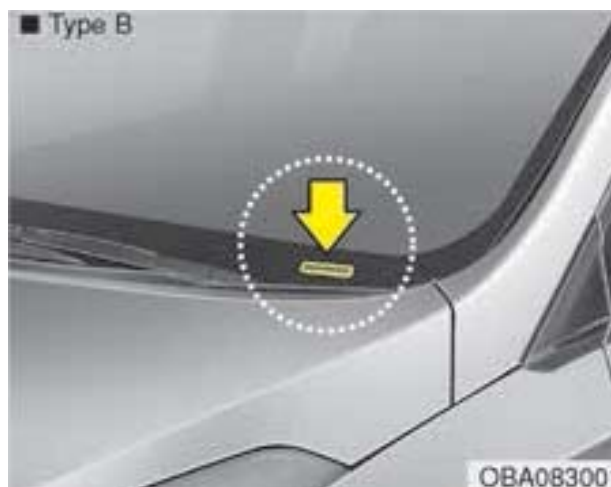

شماره VIN روی یک پلاک به قسمت بالای داشبورد چسبانده شده است. شماره روی این پلاک را به راحتی می توان از بیرون و از پشت شیشه مشاهده نمود.

شماره شناسایی خودرو (VIN)

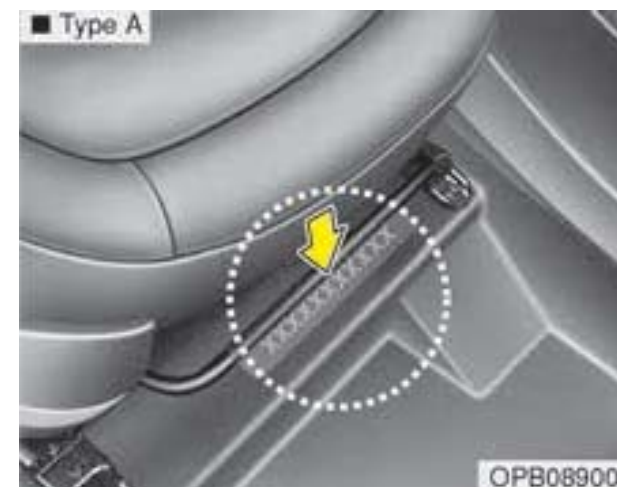

شماره شناسایی خودرو یا VIN مورد استفاده در کارت خودرو شما و تمامی اسناد مالکیت آن است. این شماره زیر صندلی سرنشین یا راننده حک شده است.

برچسب کمپرسور کولر

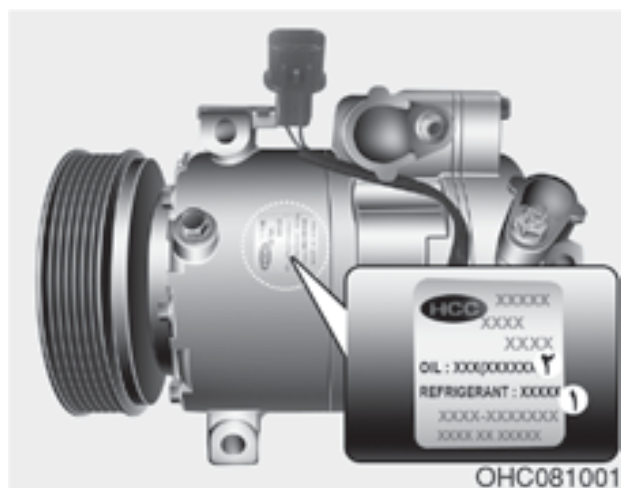

برچسب روی کمپرسور کولر نوع کمپرسور مورد استفاده در خودرو شما را با معرفی مدل، شماره فنی تولید کننده و شماره تولید، مبرد (۱) و روغن مبرد (۲) نشان میدهد.

شماره موتور

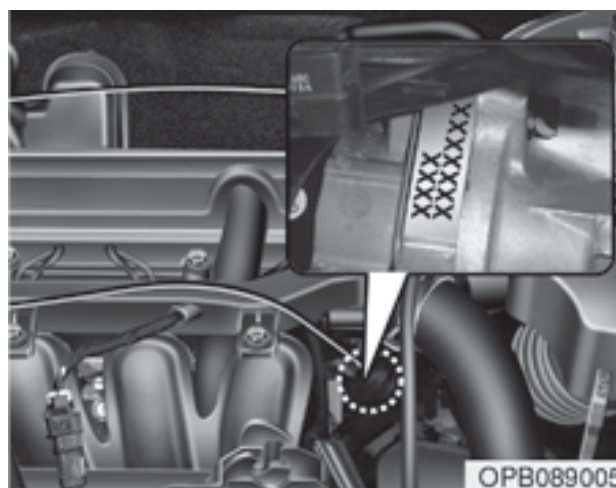

شماره موتور روی بدنه موتور به شرح شکل درج شده است.

برچسب مشخصات لاستیک و فشار باد آن



لاستیک‌های خودرو شما به گونه‌ای است که بهترین کارایی را در رانندگی عادی به ارمغان می‌آورد.

در برچسب لاستیک روی ستون مرکزی سمت راننده فشار باد لاستیک پیشنهادی برای خودرو شما درج شده است.



برچسب E-MARK (برای اروپا) - برچسب میرد در صورت وجود

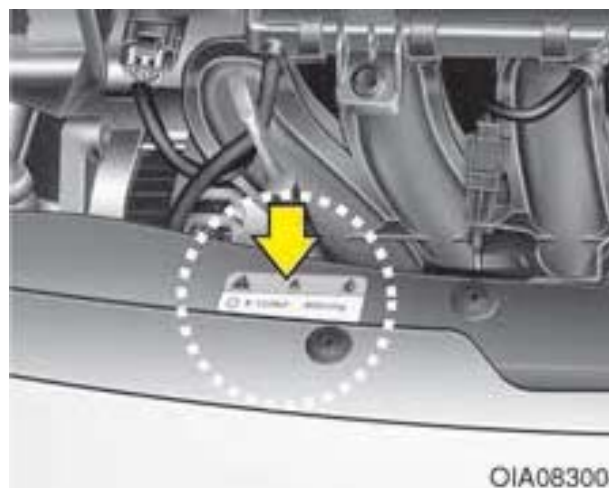

برچسب میرد در جلو درب موتور قرار گرفته است.

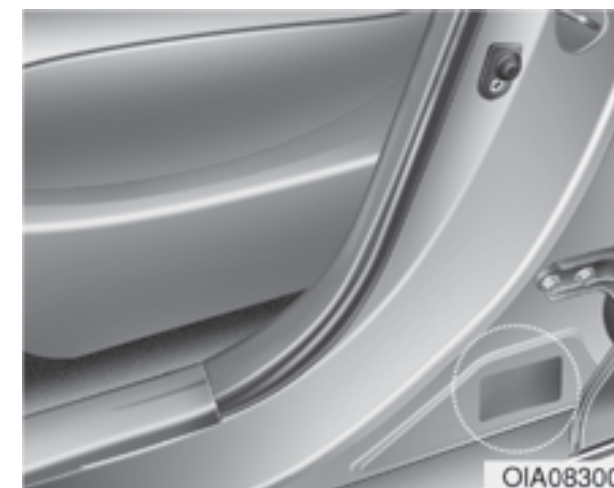

برچسب E-MARK روی ستون مرکزی سمت راننده قرار دارد. این برچسب گواهی می‌نماید که خودرو شما مطابق با مقررات زیست‌محیطی و ایمنی ECE است. و در آن اطلاعات زیر درج شده است:

- کد کشور
- شماره قانون
- شماره اصلاحیه قانون
- شماره گواهی





گورنمنٹ پنجاب

راہنمای گارانٹے



۳۸۴	خدمات گارانتی
۳۸۷	توصیه‌های مهم
۳۸۹	سرویس‌های دوره‌ای

خدمات گارانتی

مدت زمان گارانتی

۶۰ ماه بعد از تاریخ تحویل خودرو یا ۱۵۰۰۰۰ کیلومتر کارکرد (هر کدام که زودتر فرا برسد).

شرایط گارانتی قطعات

الف) قطعات تزئینی ب) قطعات مصرفی ج) سایر قطعات

الف) قطعات تزئینی

قطعاتی مانند آفتاب گیر، صندلی، آئینه‌ها، رو دری‌ها و ... شامل قطعات تزئینی می‌باشند که به هنگام تحویل خودرو توسط اداره تحویل، بی‌نقص بودن ظاهری آن‌ها به استحضار مشتریان رسانیده می‌شوند. لذا پس از تحویل خودرو و تایید سلامت این قطعات توسط خریدار و تکمیل فرم مربوطه قطعات فوق مشمول گارانتی نخواهند بود.

ب) قطعات مصرفی

به قطعاتی اطلاق می‌گردد که عمر آن‌ها نسبت به سایر قطعات خودرو محدودتر بوده و به‌صورت عادی پس از مدتی محدود یا مقدار کارکرد خاصی مستهلک شده و بایستی تعویض شوند و استهلاک این قطعات رابطه مستقیمی با نحوه استفاده از خودرو توسط کاربران دارد.

لذا لیست برخی از این قطعات که شامل شرایط گارانتی نمی‌شوند به شرح ذیل اعلام می‌گردد:

- | | | |
|------------|--------------------|---------------------------|
| ۱- بست‌ها | ۲- خارهای تزئیناتی | ۳- فیوزها |
| ۴- فیلترها | ۵- انواع روغن‌ها | ۶- مایع خنک‌کننده (ضد یخ) |

تبصره: ۱: چنانچه جهت رفع ایراد گارانتی نیاز به تعویض قطعه و یا مواد مصرفی باشد، آن قطعه و یا مواد نیز تحت پوشش گارانتی خواهند بود.

ج) سایر قطعات

چنانچه علت معیوب شدن قطعه طبق نظر کارشناس نمایندگی مجاز و یا دفتر مرکزی ناشی از کیفیت قطعه باشد، قطعه و اجرت آن مشمول شرایط گارانتی خواهند بود.



توصیه مهم

خواهشمند است برای اطلاع و بهره برداری مقتضی از موارد ذیل به وب سایت شرکت بام خودرو به آدرس: www.bamkhodro.com مراجعه نمایید.

۱. خطی مشی گارانتی و آخرین تغییرات آن
۲. قانون حمایت از حقوق مصرف کنندگان خودرو و آیین نامه اجرایی آن
۳. لیست هزینه اجرت خدمات و قطعات یدکی هر یک از محصولات
۴. شماره تلفن و محل استقرار واحدهای امداد خودروی شرکت کرمان موتور
۵. لیست نمایندگی های فروش و خدمات پس از فروش محصولات کرمان موتور
۶. فهرست متعلقات خودرو

مواردی که مشمول گارانتی نمی شوند

۱. قطعاتی که به غیر از نقص ساخت و جنس دچار ایراد شده باشند (استفاده نادرست، تصادف و ...).
۲. در مدت گارانتی، در صورت استفاده از قطعات غیر اصلی (قطعاتی که از طریق شرکت بام خودرو تهیه و تعویض نمی گردد حتی اگر دارای آرم سازنده اصلی باشد) و بروز عیب، قطعه معیوب و سیستم های مرتبط با آن شامل گارانتی نمی شوند.

۳. استفاده از آپشن هایی که مغایر با وضعیت استاندارد و طراحی خودرو می باشد همانند استفاده از رینگ ها و لاستیک ها و سیستم های پخش، دزدگیر و ... که باعث خارج شدن از گارانتی جلوبندی و سیستم های برقی مرتبط و ... خواهد شد. نصب هرگونه تجهیزات اضافه و آپشن برای تزئینات خودرو نیز مانند: نصب کف پوش در کف اتاق (که به دلیل عدم رعایت گشتاور در مونتاژ مجدد صندلی و کمربندها و یا نصب روکش صندلی برای خودروهایی که دارای ایربگ جانبی هستند که باعث عدم عملکرد صحیح ایربگ ها شود) و نصب نمودن هر آپشن که مغایر با وضعیت استاندارد طراحی خودرو باشد می تواند باعث خارج شدن خودرو و یا بخش های مرتبط از شرایط گارانتی می گردد.
۴. صدمات ناشی از عوامل غیر مرتبط با ساختار خودرو از قبیل تصادفات، سنگ خوردگی، خراش، سرقت، آتش سوزی، بلایای طبیعی و غیر مترقبه (طوفان، تگرگ، صاعقه، سیل و ...) جنگ، اغتشاش و آشوب.
۵. هزینه پارکینگ و عدم استفاده از خودرو و بکسل کردن خودرو (بکسل کردن خودرو در شرایط خاص به تشخیص شرکت، گارانتی می باشد).
۶. از کار افتادن باطری (دشارژ شدن) به علت عدم

- استفاده از خودرو.
۷. نفوذ آب به داخل قطعات الکترونیکی به علت شست و شوی موتور و داخل خودرو.
۸. خرابی ناشی از تصادفات و استفاده نامناسب از خودرو و تعویض اتاق کامل در اثر تصادفات شدید.
۹. استفاده از خودرو در مسابقات رالی، سرعت و ...
۱۰. هرگونه تغییرات در خودرو و تقویت آن (و یا تغییرات در نرم افزار ECU موتور و یا نرم افزار TCU گیربکس و ...) با حذف برخی از قطعات و جایگزینی با قطعات دیگر.
۱۱. صدمات ناشی از تردد خودرو در مسیرهای قیر پاشی شده، نمک ریزی شده و عوامل بیرونی نظیر برخورد سنگ و شن با خودرو.
۱۲. وجود هرگونه گرده رنگ که ناشی از قرار گرفتن خودرو در یک محیط نامناسب باشد.
۱۳. تاثیر موارد پراکنده در محیط، مانند سموم دفع آفات نباتی و غیره، فضله پرندگان، شیره درختان و همچنین عوامل جوی نظیر باران های اسیدی.
- انواع آلودگی های زیست محیطی و سایر عوامل تاثیر گذار بر بدنه و رنگ خودرو.
۱۴. خسارات ناشی از قرار گرفتن خودرو در میدان های قوی مغناطیسی و ... (کنار پست ها و زیر دکل های فشار قوی انتقال نیرو)

توجه

- گارانتی رنگ خودرو در صورت رعایت نکات و شرایط مطروحه در این دفترچه «سه سال» از تاریخ تحویل خودرو به مشتری می باشد.
- مطابق دستورالعمل شرکت بازرسی کلیه خدمات ارائه شده از طرف نمایندگان به مدت دو ماه یا ۳۰۰۰ کیلومتر کارکرد و قطعات به مدت ۶ ماه یا ۱۰۰۰۰ کیلومتر هر کدام که زودتر فرا برسد (مطابق شرایط اعلام شده) می بایستی تضمین گردد.

موارد زیر خودرو را از گارانتی خارج می کند:

۱. دستکاری کیلومتر خودرو
۲. عدم انجام سرویس اولیه
۳. تعمیر خودرو در مکان هایی غیر از نمایندگی های مجاز و مورد تأیید شرکت

توصیه‌های مهم

۱. انجام سرویس‌های ادواری و کنترل کارکرد موتور خودرو علاوه بر اطمینان از رانندگی و ایمنی سفر، در کاهش آلاینده‌های زیست محیطی تاثیر به‌سزایی خواهد داشت.
۲. قبل از هر رانندگی طولانی و به‌ویژه در فصول گرم سطح روغن و دیگر مایعات را بازدید نمایید.
۳. هیچ‌گاه کلید A/C خودرو را هنگام کار کردن موتور در دور بالا روشن ننمایید.
۴. برای حفظ کارکرد طولانی پمپ بنزین و سیستم انژکتوری خودرو بهتر است که باک بنزین را قبل از رسیدن حجم بنزین باک به مقدار ۲۵٪ آن پر نمایید.
۵. در صورت متوقف بودن خودرو به‌مدت بیش از ۵ ماه روغن و فیلتر روغن را تعویض نمایید تا از بروز خسارت‌های فنی به موتور جلوگیری گردد.
۶. همیشه به چراغ و علائم هشداردهنده روی صفحه آمپر توجه نمایید و در صورت مشاهده علامتی خاص با نمایندگی مجاز تماس حاصل نمایید.
۷. از اقدام به تعمیر و دست‌کاری خودرو توسط اشخاص غیر مسئول و در تعمیرگاه‌های غیر مجاز جدا خودداری نمائید.

۸. سطح روغن موتور و نشستی روغن را هر ۵۰۰ کیلومتر و یا قبل از شروع یک سفر طولانی کنترل کنید.
۹. سطح مایع خنک‌کننده و نشستی (هر روز) و یا بعد از تعویض تسمه دینام، واتر پمپ بازدید شود.
۱۰. هنگام اضافه کردن مایع خنک‌کننده موتور، فقط از یک خنک‌کننده دارای شرایط ویژه خودرو استفاده کرده و هرگز آب دارای املاح به مایع خنک‌کننده‌ای که در کارخانه پر شده است اضافه نکنید، یک مخلوط نامناسب خنک‌کننده ممکن است باعث ایجاد ایرادات جدی و یا آسیب به موتور شود.

توجه

عیوب ناشی از عدم انجام سرویس‌های دوره‌ای مطابق با شرایط مندرج در همین دفترچه در شبکه نمایندگی‌های مجاز شرکت کرمان موتور، باعث خروج مجموعه‌های مرتبط خودرو از شرایط گارانتی می‌گردد.

توجه

- زمان انجام سرویس‌های ادواری در شرایط آب و هوایی بد و مناطق پر گرد و غبار و آلوده بایستی کوتاه‌تر باشد. در چنین شرایطی توصیه می‌شود که پیوسته سطح روغن، آب و وضعیت تسمه‌ها را بازدید نمایید.
- به خاطر داشته باشید که تعمیرات صحیح و تعویض قطعات اصلی فقط در نمایندگی‌های مجاز شرکت کرمان موتور و به دست تکنسین‌های آموزش دیده میسر است.

توجه

- هزینه اجرت سرویس‌های ادواری فقط شامل مواردی است که در ستون مقابل به شرح کار قید شده است و در صورت نیاز به خدماتی که در آن ستون ذکر نشده باشد، اجرت مطابق قوانین و مقررات شرکت محاسبه و از مشتری (یا گارانتی) اخذ می‌گردد.
- هزینه قطعات تعویض شده و یا مواد مصرف شده برای خودرو در سرویس‌های ادواری به‌طور جداگانه مطابق قوانین و قیمت‌های شرکت محاسبه و از مشتری (یا گارانتی) اخذ می‌گردد.



سرویس‌های دوره‌ای

• سرویس اولیه

انجام خدمات (رایگان) سرویس اولیه بین کیلومتر ۳۵۰۰ تا ۵۰۰۰ کیلومتر کارکرد، قبل از سپری شدن ۶ ماه از تاریخ تحویل خودرو الزامی بوده و عدم انجام آن در محدوده زمانی و مسافتی مذکور، منجر به ابطال گارانتی کامل خودرو می‌گردد.

ردیف	شرح	اقدامات
۱	روغن موتور	<input type="checkbox"/> تعویض
۲	فیلتر هوا	<input type="checkbox"/> بازدید (در صورت نیاز تمیز و یا تعویض گردد)
۳	فیلتر روغن	<input type="checkbox"/> تعویض
۴	تسمه‌های موتور	<input type="checkbox"/> بازدید
۵	اتصالات برقی و سنسورها	<input type="checkbox"/> بازدید (در صورت نیاز نصب صحیح صورت پذیرد)
۶	کلید سیستم‌های الکتریکی	<input type="checkbox"/> تست با دستگاه عیب یاب
۷	باطری خودرو	<input type="checkbox"/> بازدید
۸	کلید چراغ‌های داخلی و خارجی خودرو	<input type="checkbox"/> بازدید
۹	باک بنزین، لوله‌ها و اتصالات آن و متعلقات سیستم سوخت‌رسانی	<input type="checkbox"/> بازدید
۱۰	روغن ترمز	<input type="checkbox"/> بازدید و سرریز در صورت نیاز
۱۱	پدال ترمز و مدار سیستم ترمز	<input type="checkbox"/> بازدید و تنظیم در صورت نیاز
۱۲	ترمز دستی	<input type="checkbox"/> بازدید و تنظیم در صورت نیاز
۱۳	لنت‌های ترمز و دیسک ترمز چرخ‌ها	<input type="checkbox"/> بازدید
۱۴	شلنگ‌ها، اتصالات و لوله‌های ترمز از نظر وجود نشتی و سطح کیفیت روغن	<input type="checkbox"/> بازدید
۱۵	جعبه فرمان، اهرم‌بندی و گردگیر جعبه فرمان	<input type="checkbox"/> بازدید
۱۶	زوایای چرخ‌های جلو و عقب	<input type="checkbox"/> بازدید

بن سرویس اولیه

۵۰۰۰ - ۳۵۰۰ کیلومتر

خودروی Hyundai i10

مهر و تایید واحد تحویل

شماره شناسی:

شماره موتور:

شماره نمایندگی مجاز:

مهر و امضای نمایندگی



• ادامه سرویس اولیه

ردیف	شرح	اقدامات
۱۷	سیبک‌ها و سیستم تعلیق	<input type="checkbox"/> بازدید
۱۸	پلوس‌ها و گردگیرهای پلوس	<input type="checkbox"/> بازدید
۱۹	آچارکشی کامل خودرو	<input type="checkbox"/> کنترل گشتاور پیچ‌ها
۲۰	لاستیک (فشار باد لاستیک)	<input type="checkbox"/> تنظیم باد
۲۱	سایش آج لاستیک‌ها و جابه‌جایی ضربدری چرخ‌ها	<input type="checkbox"/> بازدید تایرها و جابه‌جایی ضربدری آن‌ها
۲۲	عملکرد سیستم کولر بخاری	<input type="checkbox"/> بازدید
۲۳	گاز کولر و شیلنگها و اتصالات	<input type="checkbox"/> بازدید
۲۴	سطح مایع خنک‌کننده	<input type="checkbox"/> بازدید و سرریز در صورت نیاز
۲۵	روغن گیربکس	<input type="checkbox"/> بازدید و سرریز در صورت نیاز
۲۶	فیلتر هوای سیستم تهویه مطبوع	<input type="checkbox"/> بازدید

■ سرویس اولیه انجام شد.
مهر و امضاء نمایندگی:



• شرح اقدامات سرویس ادواری ۱۰۰۰۰ کیلومتر

برای اطلاع از انجام سرویس ادواری بر روی خودروی خود، ضروری است شرح اقدامات مربوط در جداول مخصوص زیر درج گردد تا ضمن اطمینان از انجام به موقع سرویس‌ها، توجه به انجام سرویس بعدی نیز مبذول گردد.

ردیف	شرح	اقدامات
۱	روغن موتور	<input type="checkbox"/> تعویض
۲	فیلتر هوا	<input type="checkbox"/> بازدید (در صورت نیاز تمیز و یا تعویض گردد)
۳	فیلتر روغن	<input type="checkbox"/> تعویض
۴	سیبک‌ها و سیستم تعلیق	<input type="checkbox"/> بازدید
۵	لاستیک (فشار باد لاستیک)	<input type="checkbox"/> تنظیم باد
۶	سطح مایع خنک‌کننده	<input type="checkbox"/> بازدید و سرریز در صورت نیاز
۷	کلیه چراغ‌های داخلی و خارجی خودرو	<input type="checkbox"/> بازدید

■ سرویس انجام شد.
مهر و امضاء نمایندگی:

• شرح اقدامات سرویس ادواری ۱۵۰۰۰ کیلومتر

برای اطلاع از انجام سرویس ادواری بر روی خودروی خود، ضروری است شرح اقدامات مربوط در جداول مخصوص زیر درج گردد تا ضمن اطمینان از انجام به موقع سرویس‌ها، توجه به انجام سرویس بعدی نیز مبذول گردد.

ردیف	شرح	اقدامات
۱	روغن موتور	<input type="checkbox"/> تعویض
۲	فیلتر هوا	<input type="checkbox"/> بازدید (در صورت نیاز تمیز و یا تعویض گردد)
۳	فیلتر روغن	<input type="checkbox"/> تعویض
۴	تسمه‌های موتور	<input type="checkbox"/> بازدید
۵	اتصالات برقی و سنسورها	<input type="checkbox"/> بازدید (در صورت نیاز نصب صحیح صورت پذیرد)
۶	باتری خودرو	<input type="checkbox"/> بازدید
۷	کلیه چراغهای داخلی و خارجی خودرو	<input type="checkbox"/> بازدید
۸	روغن ترمز	<input type="checkbox"/> بازدید و سرریز در صورت نیاز
۹	پدال ترمز و مدار سیستم ترمز	<input type="checkbox"/> بازدید و تنظیم در صورت نیاز
۱۰	ترمز دستی	<input type="checkbox"/> بازدید و تنظیم در صورت نیاز
۱۱	لنت‌های ترمز و دیسک ترمز چرخ‌ها	<input type="checkbox"/> بازدید
۱۲	شلنگ‌ها، اتصالات و لوله‌های ترمز از نظر وجود نشتی و سطح کیفیت روغن	<input type="checkbox"/> بازدید
۱۳	جعبه فرمان، اهرم‌بندی و گردگیر جعبه فرمان	<input type="checkbox"/> بازدید
۱۴	فیلتر هوای سیستم تهویه مطبوع	<input type="checkbox"/> تعویض
۱۵	زوایای چرخ‌های جلو و عقب	<input type="checkbox"/> بازدید
۱۶	سیبک‌ها و سیستم تعلیق	<input type="checkbox"/> بازدید



• ادامه شرح اقدامات سرویس ادواری ۱۵۰۰۰ کیلومتر

ردیف	شرح	اقدامات
۱۷	پلوس‌ها و گردگیرهای پلوس	<input type="checkbox"/> بازدید
۱۸	لاستیک (فشار باد لاستیک)	<input type="checkbox"/> تنظیم باد
۱۹	سایش آج لاستیک‌ها و جابه‌جایی ضربدری چرخ‌ها	<input type="checkbox"/> بازدید تایرها و جابه‌جایی ضربدری آنها
۲۰	عملکرد سیستم کولر بخاری	<input type="checkbox"/> بازدید
۲۱	گاز کولر و شیلنگ‌ها و اتصالات	<input type="checkbox"/> بازدید
۲۲	سطح مایع خنک‌کننده	<input type="checkbox"/> بازدید و سرریز در صورت نیاز
۲۳	روغن گیربکس	<input type="checkbox"/> بازدید و سرریز در صورت نیاز

■ سرویس انجام شد.
مهر و امضاء نمایندگی:

• شرح اقدامات سرویس ادواری ۲۰۰۰۰ کیلومتر

برای اطلاع از انجام سرویس ادواری بر روی خودروی خود، ضروری است شرح اقدامات مربوط در جداول مخصوص زیر درج گردد تا ضمن اطمینان از انجام به موقع سرویس‌ها، توجه به انجام سرویس بعدی نیز مبذول گردد.

ردیف	شرح	اقدامات
۱	روغن موتور	<input type="checkbox"/> تعویض
۲	فیلتر هوا	<input type="checkbox"/> بازدید (در صورت نیاز تمیز و یا تعویض گردد)
۳	فیلتر روغن	<input type="checkbox"/> تعویض
۴	بازدید باک بنزین، لوله‌ها و اتصالات آن و متعلقات سیستم سوخت‌رسانی	<input type="checkbox"/> بازدید
۵	سیبک‌ها و سیستم تعلیق	<input type="checkbox"/> بازدید
۶	لاستیک (فشار باد لاستیک)	<input type="checkbox"/> تنظیم باد
۷	سطح مایع خنک‌کننده	<input type="checkbox"/> بازدید و سر ریز در صورت نیاز
۸	کلیه چراغ‌های داخلی و خارجی خودرو	<input type="checkbox"/> بازدید

■ سرویس انجام شد.
مهر و امضاء نمایندگی:



• شرح اقدامات سرویس ادواری ۲۵۰۰۰ کیلومتر

برای اطلاع از انجام سرویس ادواری بر روی خودروی خود، ضروری است شرح اقدامات مربوط در جداول مخصوص زیر درج گردد تا ضمن اطمینان از انجام به موقع سرویس‌ها، توجه به انجام سرویس بعدی نیز مبذول گردد

ردیف	شرح	اقدامات
۱	روغن موتور	<input type="checkbox"/> تعویض
۲	فیلتر هوا	<input type="checkbox"/> بازدید (در صورت نیاز تمیز یا تعویض گردد)
۳	فیلتر روغن	<input type="checkbox"/> تعویض
۴	کلیه چراغ‌های داخلی و خارجی خودرو	<input type="checkbox"/> بازدید
۵	سیبک‌ها و سیستم تعلیق	<input type="checkbox"/> بازدید
۶	لاستیک (فشار باد لاستیک)	<input type="checkbox"/> تنظیم باد
۷	گاز کولر و شیلنگ‌ها و اتصالات	<input type="checkbox"/> بازدید
۸	سطح مایع خنک‌کننده	<input type="checkbox"/> بازدید و یا سرریز در صورت نیاز
۹	اتصالات برقی و سنسورها	<input type="checkbox"/> بازدید

■ سرویس انجام شد.
مهر و امضاء نمایندگی:

• شرح اقدامات سرویس ادواری ۳۰۰۰۰ کیلومتر

برای اطلاع از انجام سرویس ادواری بر روی خودروی خود، ضروری است شرح اقدامات مربوط در جداول مخصوص زیر درج گردد تا ضمن اطمینان از انجام به موقع سرویس‌ها، توجه به انجام سرویس بعدی نیز مبذول گردد.

ردیف	شرح	اقدامات
۱	روغن موتور	<input type="checkbox"/> تعویض
۲	فیلتر روغن	<input type="checkbox"/> تعویض
۳	فیلتر هوا	<input type="checkbox"/> بازدید در صورت نیاز تمیز و یا تعویض گردد
۴	فیلتر هوای سیستم تهویه مطبوع	<input type="checkbox"/> تعویض
۵	تسمه‌های موتور	<input type="checkbox"/> بازدید
۶	باتری خودرو	<input type="checkbox"/> بازدید
۷	کلیه چراغ‌های داخلی و خارجی خودرو	<input type="checkbox"/> بازدید
۸	روغن ترمز	<input type="checkbox"/> بازدید و یا سرریز در صورت نیاز
۹	پدال ترمز و مدار سیستم ترمز	<input type="checkbox"/> بازدید و تنظیم در صورت نیاز
۱۰	ترمز دستی	<input type="checkbox"/> بازدید و تنظیم در صورت نیاز
۱۱	لنت‌های ترمز و دیسک ترمز چرخ‌ها	<input type="checkbox"/> بازدید
۱۲	شلنگ‌ها، اتصالات و لوله‌های ترمز از نظر وجود نشتی و سطح کیفیت روغن	<input type="checkbox"/> بازدید
۱۳	جعبه فرمان، اهرم‌بندی و گردگیر جعبه فرمان	<input type="checkbox"/> بازدید
۱۴	زوایای چرخ‌های جلو و عقب	<input type="checkbox"/> بازدید
۱۵	سیبک‌ها و سیستم تعلیق	<input type="checkbox"/> بازدید
۱۶	پلوس‌ها و گردگیرهای پلوس	<input type="checkbox"/> بازدید



• ادامه شرح اقدامات سرویس ادواری ۳۰۰۰۰ کیلومتر

ردیف	شرح	اقدامات
۱۷	آچارکشی کامل خودرو	<input type="checkbox"/> کنترل گشتاور
۱۸	لاستیک (فشار باد لاستیک)	<input type="checkbox"/> تنظیم باد
۱۹	سایش آج لاستیکها و جابه‌جایی ضربدری لاستیکها با هم	<input type="checkbox"/> بازدید تایرها و جابه‌جایی ضربدری آنها
۲۰	عملکرد سیستم کولر بخاری	<input type="checkbox"/> بازدید
۲۱	سطح مایع خنک‌کننده	<input type="checkbox"/> بازدید و یا سرریز در صورت نیاز
۲۲	روغن گیربکس	<input type="checkbox"/> بازدید و سرریز در صورت نیاز

■ سرویس انجام شد.
مهر و امضاء نمایندگی:

• شرح اقدامات سرویس ادواری ۳۵۰۰۰ کیلومتر

برای اطلاع از انجام سرویس ادواری بر روی خودروی خود، ضروری است شرح اقدامات مربوط در جداول مخصوص زیر درج گردد تا ضمن اطمینان از انجام به موقع سرویس‌ها، توجه به انجام سرویس بعدی نیز مبذول گردد.

ردیف	شرح	اقدامات
۱	روغن موتور	<input type="checkbox"/> تعویض
۲	فیلتر هوا	<input type="checkbox"/> بازدید (در صورت نیاز تمیز و یا تعویض شود)
۳	فیلتر روغن	<input type="checkbox"/> تعویض
۴	کلیه چراغ‌های داخلی و خارجی خودرو	<input type="checkbox"/> بازدید
۵	سیبک‌ها و سیستم تعلیق	<input type="checkbox"/> بازدید
۶	لاستیک (فشار باد لاستیک)	<input type="checkbox"/> تنظیم باد
۷	گاز کولر و شیلنگ‌ها و اتصالات	<input type="checkbox"/> بازدید
۸	سطح مایع خنک‌کننده	<input type="checkbox"/> بازدید و یا سرریز در صورت نیاز
۹	اتصالات برقی و سنسورها	<input type="checkbox"/> بازدید (در صورت نیاز نصب صحیح صورت پذیرد)

■ سرویس انجام شد.
مهر و امضاء نمایندگی:



• شرح اقدامات سرویس ادواری ۴۰۰۰۰ کیلومتر

برای اطلاع از انجام سرویس ادواری بر روی خودروی خود، ضروری است شرح اقدامات مربوط در جداول مخصوص زیر درج گردد تا ضمن اطمینان از انجام به موقع سرویس‌ها، توجه به انجام سرویس بعدی نیز مبذول گردد.

ردیف	شرح	اقدامات
۱	روغن موتور	<input type="checkbox"/> تعویض
۲	فیلتر روغن	<input type="checkbox"/> تعویض
۳	فیلتر هوا	<input type="checkbox"/> بازدید (در صورت نیاز تمیز و یا تعویض شود)
۴	کلیه چراغ‌های داخلی و خارجی خودرو	<input type="checkbox"/> بازدید
۵	باک بنزین، لوله‌ها و اتصالات آن و متعلقات سیستم سوخت‌رسانی	<input type="checkbox"/> بازدید
۶	فیلتر بنزین	<input type="checkbox"/> تعویض
۷	سیبک‌ها و سیستم تعلیق	<input type="checkbox"/> بازدید
۸	لاستیک (فشار باد لاستیک)	<input type="checkbox"/> تنظیم باد
۹	مابع خنک‌کننده	<input type="checkbox"/> تعویض
۱۰	روغن گیربکس	<input type="checkbox"/> تعویض
۱۱	شمع	<input type="checkbox"/> تعویض
۱۲	بلبرینگ چرخ‌ها و درپوش آن‌ها	<input type="checkbox"/> بازدید

■ سرویس انجام شد.
مهر و امضاء نمایندگی:

• شرح اقدامات سرویس ادواری ۴۵۰۰۰ کیلومتر

برای اطلاع از انجام سرویس ادواری بر روی خودروی خود، ضروری است شرح اقدامات مربوط در جداول مخصوص زیر درج گردد تا ضمن اطمینان از انجام به موقع سرویس‌ها، توجه به انجام سرویس بعدی نیز مبذول گردد.

ردیف	شرح	اقدامات
۱	روغن موتور	<input type="checkbox"/> تعویض
۲	فیلتر هوا	<input type="checkbox"/> بازدید (در صورت نیاز تمیز و یا تعویض گردد)
۳	فیلتر هوای سیستم تهویه مطبوع	<input type="checkbox"/> تعویض
۴	فیلتر روغن	<input type="checkbox"/> تعویض
۵	اتصالات برقی و سنسورها	<input type="checkbox"/> بازدید (در صورت نیاز نصب صحیح صورت پذیرد)
۶	باتری خودرو	<input type="checkbox"/> بازدید
۷	کلیه چراغ‌های داخلی و خارجی خودرو	<input type="checkbox"/> بازدید
۸	روغن ترمز	<input type="checkbox"/> بازدید و یا سرریز در صورت نیاز
۹	پدال ترمز و مدار سیستم ترمز	<input type="checkbox"/> بازدید و تنظیم در صورت نیاز
۱۰	ترمز دستی	<input type="checkbox"/> بازدید و تنظیم در صورت نیاز
۱۱	لنت‌های ترمز و دیسک ترمز چرخ‌ها	<input type="checkbox"/> بازدید
۱۲	شلنگ‌ها، اتصالات و لوله‌های ترمز از نظر وجود نشتی و سطح کیفیت روغن	<input type="checkbox"/> بازدید
۱۳	جعبه فرمان، اهرم‌بندی و گردگیر جعبه فرمان	<input type="checkbox"/> بازدید
۱۴	سایش آج لاستیک‌ها و جابه‌جایی ضربدری چرخ‌ها	<input type="checkbox"/> بازدید تایرها و جابه‌جایی ضربدری آنها
۱۵	زوایای چرخ‌های جلو و عقب	<input type="checkbox"/> بازدید
۱۶	سیبک‌ها و سیستم تعلیق	<input type="checkbox"/> بازدید



• ادامه شرح اقدامات سرویس ادواری ۴۵۰۰۰ کیلومتر

ردیف	شرح	اقدامات
۱۷	پلوس‌ها و گردگیرهای پلوس	<input type="checkbox"/> بازدید
۱۸	لاستیک (فشار باد لاستیک)	<input type="checkbox"/> تنظیم باد
۱۹	عملکرد سیستم کولر بخاری	<input type="checkbox"/> بازدید
۲۰	تسمه‌های موتور	<input type="checkbox"/> بازدید
۲۱	گاز کولر و شیلنگ‌ها و اتصالات	<input type="checkbox"/> بازدید
۲۲	سطح مایع خنک‌کننده	<input type="checkbox"/> بازدید

■ سرویس انجام شد.
مهر و امضاء نمایندگی:

• شرح اقدامات سرویس ادواری ۵۰۰۰۰ کیلومتر

برای اطلاع از انجام سرویس ادواری بر روی خودروی خود، ضروری است شرح اقدامات مربوط در جداول مخصوص زیر درج گردد تا ضمن اطمینان از انجام به موقع سرویس‌ها، توجه به انجام سرویس بعدی نیز مبذول گردد.

ردیف	شرح	اقدامات
۱	روغن موتور	<input type="checkbox"/> تعویض
۲	فیلتر هوا	<input type="checkbox"/> بازدید (در صورت نیاز تمیز و یا تعویض گردد)
۳	فیلتر روغن	<input type="checkbox"/> تعویض
۴	سیبک‌ها و سیستم تعلیق	<input type="checkbox"/> بازدید
۵	لاستیک (فشار باد لاستیک)	<input type="checkbox"/> تنظیم باد
۶	سطح مایع خنک‌کننده	<input type="checkbox"/> بازدید و یا سرریز در صورت نیاز
۷	روغن گیربکس	<input type="checkbox"/> بازدید و یا سرریز در صورت نیاز
۸	کلیه چراغ‌های داخلی و خارجی خودرو	<input type="checkbox"/> بازدید
۹	لقی سوپاپ‌ها	<input type="checkbox"/> بررسی صدا و خرابی تایپیت‌ها

■ سرویس انجام شد.
مهر و امضاء نمایندگی:



• شرح اقدامات سرویس ادواری ۵۵۰۰۰ کیلومتر

برای اطلاع از انجام سرویس ادواری بر روی خودروی خود، ضروری است شرح اقدامات مربوط در جداول مخصوص زیر درج گردد تا ضمن اطمینان از انجام به موقع سرویس‌ها، توجه به انجام سرویس بعدی نیز مبذول گردد.

ردیف	شرح	اقدامات
۱	روغن موتور	<input type="checkbox"/> تعویض
۲	فیلتر هوا	<input type="checkbox"/> بازدید (در صورت نیاز تمیز و یا تعویض گردد)
۳	فیلتر روغن	<input type="checkbox"/> تعویض
۴	کلیه چراغ‌های داخلی و خارجی خودرو	<input type="checkbox"/> بازدید
۵	سیبک‌ها و سیستم تعلیق	<input type="checkbox"/> بازدید
۶	لاستیک (فشار باد لاستیک)	<input type="checkbox"/> بازدید
۷	گاز کولر و شیلنگ‌ها و اتصالات	<input type="checkbox"/> بازدید
۸	سطح مایع خنک‌کننده	<input type="checkbox"/> بازدید
۹	اتصالات برقی و سنسورها	<input type="checkbox"/> بازدید (در صورت نیاز نصب صحیح صورت پذیرد)

■ سرویس انجام شد.
مهر و امضاء نمایندگی:

• شرح اقدامات سرویس ادواری ۶۰۰۰۰ کیلومتر

برای اطلاع از انجام سرویس ادواری بر روی خودروی خود، ضروری است شرح اقدامات مربوط در جداول مخصوص زیر درج گردد تا ضمن اطمینان از انجام به موقع سرویس‌ها، توجه به انجام سرویس بعدی نیز مبذول گردد.

ردیف	شرح	اقدامات
۱	روغن موتور	<input type="checkbox"/> تعویض
۲	فیلتر هوا	<input type="checkbox"/> بازدید (در صورت نیاز تمیز و یا تعویض گردد)
۳	فیلتر هوای سیستم تهویه مطبوع	<input type="checkbox"/> تعویض
۴	فیلتر روغن	<input type="checkbox"/> تعویض
۵	باتری خودرو	<input type="checkbox"/> بازدید
۶	کلیه چراغ‌های داخلی و خارجی خودرو	<input type="checkbox"/> بازدید
۷	بازدید باک بنزین، لوله‌ها و اتصالات آن و متعلقات سیستم سوخت‌رسانی	<input type="checkbox"/> بازدید
۸	روغن ترمز	<input type="checkbox"/> تعویض
۹	پدال ترمز و مدار سیستم ترمز	<input type="checkbox"/> بازدید و تنظیم در صورت نیاز
۱۰	ترمز دستی	<input type="checkbox"/> بازدید و تنظیم در صورت نیاز
۱۱	لنت‌های ترمز و دیسک ترمز چرخ‌ها	<input type="checkbox"/> بازدید
۱۲	شلنگ‌ها، اتصالات و لوله‌های ترمز از نظر وجود نشتی و سطح کیفیت روغن	<input type="checkbox"/> بازدید
۱۳	جعبه فرمان، اهرم‌بندی و گردگیر جعبه فرمان	<input type="checkbox"/> بازدید
۱۴	زوایای چرخ‌های جلو و عقب	<input type="checkbox"/> بازدید
۱۵	سیبک‌ها و سیستم تعلیق	<input type="checkbox"/> بازدید
۱۶	پلوس‌ها و گردگیرهای پلوس	<input type="checkbox"/> بازدید



• ادامه شرح اقدامات سرویس ادواری ۶۰۰۰۰ کیلومتر

ردیف	شرح	اقدامات
۱۷	آچارکشی کامل خودرو	<input type="checkbox"/> کنترل گشتاور پیچ‌ها
۱۸	لاستیک (فشار باد لاستیک)	<input type="checkbox"/> تنظیم باد
۱۹	سایش آج لاستیک‌ها و جابه‌جایی ضربدری چرخ‌ها	<input type="checkbox"/> بازدید تایرها و جابه‌جایی ضربدری آنها
۲۰	عملکرد سیستم کولر بخاری	<input type="checkbox"/> بازدید
۲۱	سطح مایع خنک کننده	<input type="checkbox"/> بازدید و یا سرریز در صورت نیاز
۲۲	روغن گیربکس	<input type="checkbox"/> بازدید و یا سرریز در صورت نیاز
۲۳	تسمه‌های موتور	<input type="checkbox"/> بازدید

■ سرویس انجام شد.
مهر و امضاء نمایندگی:

• شرح اقدامات سرویس ادواری ۶۵۰۰۰ کیلومتر

برای اطلاع از انجام سرویس ادواری بر روی خودروی خود، ضروری است شرح اقدامات مربوط در جداول مخصوص زیر درج گردد تا ضمن اطمینان از انجام به موقع سرویس‌ها، توجه به انجام سرویس بعدی نیز مبذول گردد.

ردیف	شرح	اقدامات
۱	روغن موتور	<input type="checkbox"/> تعویض
۲	فیلتر هوا	<input type="checkbox"/> بازدید (در صورت نیاز تمیز و یا تعویض گردد)
۳	فیلتر روغن	<input type="checkbox"/> تعویض
۴	کلیه چراغ‌های داخلی و خارجی خودرو	<input type="checkbox"/> بازدید
۵	سیبک‌ها و سیستم تعلیق	<input type="checkbox"/> بازدید
۶	لاستیک (فشار باد لاستیک)	<input type="checkbox"/> تنظیم باد
۷	گاز کولر و شیلنگ‌ها و اتصالات	<input type="checkbox"/> بازدید
۸	سطح مایع خنک‌کننده	<input type="checkbox"/> بازدید و یا سرریز در صورت نیاز
۹	اتصالات برقی و سنسورها	<input type="checkbox"/> بازدید

■ سرویس انجام شد.
مهر و امضاء نمایندگی:



• شرح اقدامات سرویس ادواری ۷۰۰۰۰ کیلومتر

برای اطلاع از انجام سرویس ادواری بر روی خودروی خود، ضروری است شرح اقدامات مربوط در جداول مخصوص زیر درج گردد تا ضمن اطمینان از انجام به موقع سرویس‌ها، توجه به انجام سرویس بعدی نیز مبذول گردد.

ردیف	شرح	اقدامات
۱	روغن موتور	<input type="checkbox"/> تعویض
۲	فیلتر هوا	<input type="checkbox"/> بازدید (در صورت نیاز تمیز و یا تعویض گردد)
۳	فیلتر روغن	<input type="checkbox"/> تعویض
۴	سیبک‌ها و سیستم تعلیق	<input type="checkbox"/> بازدید
۵	لاستیک (فشار باد لاستیک)	<input type="checkbox"/> تنظیم باد
۶	سطح مایع خنک‌کننده	<input type="checkbox"/> بازدید و یا سرریز در صورت نیاز
۷	روغن گیربکس	<input type="checkbox"/> بازدید و یا سرریز در صورت نیاز
۸	کلیه چراغ‌های داخلی و خارجی خودرو	<input type="checkbox"/> بازدید

■ سرویس انجام شد.
مهر و امضاء نمایندگی:

• شرح اقدامات سرویس ادواری ۷۵۰۰۰ کیلومتر

برای اطلاع از انجام سرویس ادواری بر روی خودروی خود، ضروری است شرح اقدامات مربوط در جداول مخصوص زیر درج گردد تا ضمن اطمینان از انجام به موقع سرویس‌ها، توجه به انجام سرویس بعدی نیز مبذول گردد.

ردیف	شرح	اقدامات
۱	روغن موتور	<input type="checkbox"/> تعویض
۲	فیلتر هوا	<input type="checkbox"/> بازدید (در صورت نیاز تمیز و یا تعویض گردد)
۳	فیلتر هوای سیستم تهویه مطبوع	<input type="checkbox"/> تعویض
۴	فیلتر روغن	<input type="checkbox"/> تعویض
۵	اتصالات برقی و سنسورها	<input type="checkbox"/> بازدید (در صورت نیاز نصب صحیح صورت پذیرد)
۶	باتری خودرو	<input type="checkbox"/> بازدید
۷	کلیه چراغ‌های داخلی و خارجی خودرو	<input type="checkbox"/> بازدید
۸	روغن ترمز	<input type="checkbox"/> بازدید و یا سرریز در صورت نیاز
۹	پدال ترمز و مدار سیستم ترمز	<input type="checkbox"/> بازدید و تنظیم در صورت نیاز
۱۰	ترمز دستی	<input type="checkbox"/> بازدید و تنظیم در صورت نیاز
۱۱	لنت های ترمز و دیسک ترمز چرخ‌ها	<input type="checkbox"/> بازدید
۱۲	شلنگ‌ها، اتصالات و لوله‌های ترمز از نظر وجود نشتی و سطح کیفیت روغن	<input type="checkbox"/> بازدید
۱۳	جعبه فرمان، اهرم‌بندی و گردگیر جعبه فرمان	<input type="checkbox"/> بازدید
۱۴	سایش آج لاستیک‌ها و جابه‌جایی ضربدری چرخ‌ها	<input type="checkbox"/> بازدید تایرها و جابه‌جایی ضربدری آنها
۱۵	زوایای چرخ‌های جلو و عقب	<input type="checkbox"/> بازدید
۱۶	سیبک‌ها و سیستم تعلیق	<input type="checkbox"/> بازدید



• ادامه شرح اقدامات سرویس ادواری ۷۵۰۰۰ کیلومتر

ردیف	شرح	اقدامات
۱۷	پلوس‌ها و گردگیرهای پلوس	<input type="checkbox"/> بازدید
۱۸	لاستیک (فشار باد لاستیک)	<input type="checkbox"/> تنظیم باد
۱۹	عملکرد سیستم کولر بخاری	<input type="checkbox"/> بازدید
۲۰	گاز کولر و شیلنگ‌ها و اتصالات	<input type="checkbox"/> بازدید
۲۱	تسمه‌های موتور	<input type="checkbox"/> بازدید
۲۲	سطح مایع خنک‌کننده	<input type="checkbox"/> بازدید و یا سرریز در صورت نیاز

■ سرویس انجام شد.
مهر و امضاء نمایندگی:

• شرح اقدامات سرویس ادواری ۸۰۰۰۰ کیلومتر

برای اطلاع از انجام سرویس ادواری بر روی خودروی خود، ضروری است شرح اقدامات مربوط در جداول مخصوص زیر درج گردد تا ضمن اطمینان از انجام به موقع سرویس‌ها، توجه به انجام سرویس بعدی نیز مبذول گردد.

ردیف	شرح	اقدامات
۱	روغن موتور	<input type="checkbox"/> تعویض
۲	فیلتر هوا	<input type="checkbox"/> بازدید (در صورت نیاز تمیز و یا تعویض گردد)
۳	فیلتر روغن	<input type="checkbox"/> تعویض
۴	بازدید باک بنزین، لوله‌ها و اتصالات آن و متعلقات سیستم سوخت‌رسانی	<input type="checkbox"/> بازدید
۵	فیلتر بنزین	<input type="checkbox"/> تعویض
۶	سیبک‌ها و سیستم تعلیق	<input type="checkbox"/> بازدید
۷	لاستیک (فشار باد لاستیک)	<input type="checkbox"/> تنظیم باد
۸	سطح مایع خنک‌کننده	<input type="checkbox"/> تعویض
۹	روغن گیربکس	<input type="checkbox"/> تعویض
۱۰	کلیه چراغ‌های داخلی و خارجی خودرو	<input type="checkbox"/> بازدید
۱۱	شمع	<input type="checkbox"/> تعویض
۱۲	بلیبرینگ چرخ‌ها و درپوش آن‌ها	<input type="checkbox"/> بازدید

■ سرویس انجام شد.
مهر و امضاء نمایندگی:



• شرح اقدامات سرویس ادواری ۸۵۰۰۰ کیلومتر

برای اطلاع از انجام سرویس ادواری بر روی خودروی خود، ضروری است شرح اقدامات مربوط در جداول مخصوص زیر درج گردد تا ضمن اطمینان از انجام به موقع سرویس‌ها، توجه به انجام سرویس بعدی نیز مبذول گردد.

ردیف	شرح	اقدامات
۱	روغن موتور	<input type="checkbox"/> تعویض
۲	فیلتر هوا	<input type="checkbox"/> بازدید (در صورت نیاز تمیز و یا تعویض گردد)
۳	فیلتر روغن	<input type="checkbox"/> تعویض
۴	کلیه چراغ‌های داخلی و خارجی خودرو	<input type="checkbox"/> بازدید
۵	سیبک‌ها و سیستم تعلیق	<input type="checkbox"/> بازدید
۶	لاستیک (فشار باد لاستیک)	<input type="checkbox"/> تنظیم باد
۷	گاز کولر و شیلنگ‌ها و اتصالات	<input type="checkbox"/> بازدید
۸	سطح مایع خنک‌کننده	<input type="checkbox"/> بازدید و یا سرریز در صورت نیاز
۹	اتصالات برقی و سنسورها	<input type="checkbox"/> بازدید

■ سرویس انجام شد.
مهر و امضاء نمایندگی:

• شرح اقدامات سرویس ادواری ۹۰۰۰۰ کیلومتر

برای اطلاع از انجام سرویس ادواری بر روی خودروی خود، ضروری است شرح اقدامات مربوط در جداول مخصوص زیر درج گردد تا ضمن اطمینان از انجام به موقع سرویس‌ها، توجه به انجام سرویس بعدی نیز مبذول گردد.

ردیف	شرح	اقدامات
۱	روغن موتور	<input type="checkbox"/> تعویض
۲	فیلتر هوا	<input type="checkbox"/> بازدید (در صورت نیاز تمیز و یا تعویض گردد)
۳	فیلتر روغن	<input type="checkbox"/> تعویض
۴	تسمه‌های موتور	<input type="checkbox"/> بازدید
۵	باتری خودرو	<input type="checkbox"/> بازدید
۶	کلیه چراغ‌های داخلی و خارجی خودرو	<input type="checkbox"/> بازدید
۷	روغن ترمز	<input type="checkbox"/> بازدید و یا سرریز در صورت نیاز
۸	پدال ترمز و مدار سیستم ترمز	<input type="checkbox"/> بازدید و تنظیم در صورت نیاز
۹	ترمز دستی	<input type="checkbox"/> بازدید و تنظیم در صورت نیاز
۱۰	لنت‌های ترمز و دیسک ترمز چرخ‌ها	<input type="checkbox"/> بازدید
۱۱	شلنگ‌ها، اتصالات و لوله‌های ترمز از نظر وجود نشتی و سطح کیفیت روغن	<input type="checkbox"/> بازدید
۱۲	جعبه فرمان، اهرم‌بندی و گردگیر جعبه فرمان	<input type="checkbox"/> بازدید
۱۳	فیلتر هوای سیستم تهویه مطبوع	<input type="checkbox"/> تعویض
۱۴	زوایای چرخ‌های جلو و عقب	<input type="checkbox"/> بازدید
۱۵	سیبک‌ها و سیستم تعلیق	<input type="checkbox"/> بازدید
۱۶	پلوس‌ها و گردگیرهای پلوس	<input type="checkbox"/> بازدید



• ادامه شرح اقدامات سرویس ادواری ۹۰۰۰۰ کیلومتر

ردیف	شرح	اقدامات
۱۷	آچارکشی کامل خودرو	<input type="checkbox"/> کنترل گشتاور پیچ‌ها
۱۸	لاستیک (فشار باد لاستیک)	<input type="checkbox"/> تنظیم باد
۱۹	سایش آج لاستیک‌ها و جابه‌جایی ضربدری لاستیک‌ها با هم	<input type="checkbox"/> بازدید تایرها و جابه‌جایی ضربدری آنها
۲۰	عملکرد سیستم کولر بخاری	<input type="checkbox"/> بازدید
۲۱	سطح مایع خنک‌کننده	<input type="checkbox"/> بازدید و یا سرریز در صورت نیاز
۲۲	روغن گیربکس	<input type="checkbox"/> بازدید و یا سرریز در صورت نیاز

■ سرویس انجام شد.
مهر و امضاء نمایندگی:

• شرح اقدامات سرویس ادواری ۹۵۰۰۰ کیلومتر

برای اطلاع از انجام سرویس ادواری بر روی خودروی خود، ضروری است شرح اقدامات مربوط در جداول مخصوص زیر درج گردد تا ضمن اطمینان از انجام به موقع سرویس‌ها، توجه به انجام سرویس بعدی نیز مبذول گردد.

ردیف	شرح	اقدامات
۱	روغن موتور	<input type="checkbox"/> تعویض
۲	فیلتر هوا	<input type="checkbox"/> بازدید (در صورت نیاز تمیز و یا تعویض گردد)
۳	فیلتر روغن	<input type="checkbox"/> تعویض
۴	کلیه چراغهای داخلی و خارجی خودرو	<input type="checkbox"/> بازدید
۵	سیبک‌ها و سیستم تعلیق	<input type="checkbox"/> بازدید
۶	لاستیک (فشار باد لاستیک)	<input type="checkbox"/> تنظیم باد
۷	گاز کولر و شیلنگ‌ها و اتصالات	<input type="checkbox"/> بازدید
۸	سطح مایع خنک‌کننده	<input type="checkbox"/> بازدید و یا سرریز در صورت نیاز
۹	اتصالات برقی و سنسورها	<input type="checkbox"/> بازدید (در صورت نیاز نصب صحیح صورت پذیرد)

■ سرویس انجام شد.
مهر و امضاء نمایندگی:



• شرح اقدامات سرویس ادواری ۱۰۰۰۰۰ کیلومتر

برای اطلاع از انجام سرویس ادواری بر روی خودروی خود، ضروری است شرح اقدامات مربوط در جداول مخصوص زیر درج گردد تا ضمن اطمینان از انجام به موقع سرویس‌ها، توجه به انجام سرویس بعدی نیز مبذول گردد.

ردیف	شرح	اقدامات
۱	روغن موتور	<input type="checkbox"/> تعویض
۲	فیلتر هوا	<input type="checkbox"/> بازدید (در صورت نیاز تمیز و یا تعویض گردد)
۳	فیلتر روغن	<input type="checkbox"/> تعویض
۴	بازدید باک بنزین، لوله‌ها و اتصالات آن و متعلقات سیستم سوخت‌رسانی	<input type="checkbox"/> بازدید
۵	سیبک‌ها و سیستم تعلیق	<input type="checkbox"/> بازدید
۶	لاستیک (فشار باد لاستیک)	<input type="checkbox"/> تنظیم باد
۷	سطح مایع خنک‌کننده	<input type="checkbox"/> بازدید و یا سرریز در صورت نیاز
۸	روغن گیربکس	<input type="checkbox"/> بازدید و یا سرریز در صورت نیاز
۹	کلیه چراغ‌های داخلی و خارجی خودرو	<input type="checkbox"/> بازدید
۱۰	لقی سوپاپ‌ها	<input type="checkbox"/> بررسی صدا و خرابی تایپیت‌ها

■ سرویس انجام شد.
مهر و امضاء نمایندگی:

• شرح اقدامات سرویس ادواری ۱۰۵۰۰۰ کیلومتر

برای اطلاع از انجام سرویس ادواری بر روی خودروی خود، ضروری است شرح اقدامات مربوط در جداول مخصوص زیر درج گردد تا ضمن اطمینان از انجام به موقع سرویس‌ها، توجه به انجام سرویس بعدی نیز مبذول گردد.

ردیف	شرح	اقدامات
۱	روغن موتور	<input type="checkbox"/> تعویض
۲	فیلتر هوا	<input type="checkbox"/> بازدید (در صورت نیاز تمیز و یا تعویض گردد)
۳	فیلتر هوای سیستم تهویه مطبوع	<input type="checkbox"/> تعویض
۴	فیلتر روغن	<input type="checkbox"/> تعویض
۵	اتصالات برقی و سنسورها	<input type="checkbox"/> بازدید (در صورت نیاز نصب صحیح صورت پذیرد)
۶	باتری خودرو	<input type="checkbox"/> بازدید
۷	کلیه چراغ‌های داخلی و خارجی خودرو	<input type="checkbox"/> بازدید
۸	روغن ترمز	<input type="checkbox"/> بازدید و یا سرریز در صورت نیاز
۹	پدال ترمز و مدار سیستم ترمز	<input type="checkbox"/> بازدید و تنظیم در صورت نیاز
۱۰	ترمز دستی	<input type="checkbox"/> بازدید و تنظیم در صورت نیاز
۱۱	لنت‌های ترمز و دیسک ترمز چرخ‌ها	<input type="checkbox"/> بازدید
۱۲	شلنگ‌ها، اتصالات و لوله‌های ترمز از نظر وجود نشتی و سطح کیفیت روغن	<input type="checkbox"/> بازدید
۱۳	جعبه فرمان، اهرم‌بندی و گردگیر جعبه فرمان	<input type="checkbox"/> بازدید
۱۴	تسمه‌های موتور	<input type="checkbox"/> بازدید
۱۵	زوایای چرخ‌های جلو و عقب	<input type="checkbox"/> بازدید
۱۶	سیبک‌ها و سیستم تعلیق	<input type="checkbox"/> بازدید



• ادامه شرح اقدامات سرویس ادواری ۱۰۵۰۰۰ کیلومتر

ردیف	شرح	اقدامات
۱۷	پلوس‌ها و گردگیرهای پلوس	<input type="checkbox"/> بازدید
۱۸	لاستیک (فشار باد لاستیک)	<input type="checkbox"/> تنظیم باد
۱۹	سایش آج لاستیک‌ها و جابه‌جایی ضربدری لاستیک‌ها با هم	<input type="checkbox"/> بازدید تایرها و جابه‌جایی ضربدری آنها
۲۰	عملکرد سیستم کولر بخاری	<input type="checkbox"/> بازدید
۲۱	گاز کولر و شیلنگ‌ها و اتصالات	<input type="checkbox"/> بازدید
۲۲	سطح مایع خنک‌کننده	<input type="checkbox"/> بازدید و یا سرریز در صورت نیاز

■ سرویس انجام شد.
مهر و امضاء نمایندگی:

• شرح اقدامات سرویس ادواری ۱۱۰۰۰۰ کیلومتر

برای اطلاع از انجام سرویس ادواری بر روی خودروی خود، ضروری است شرح اقدامات مربوط در جداول مخصوص زیر درج گردد تا ضمن اطمینان از انجام به موقع سرویس‌ها، توجه به انجام سرویس بعدی نیز مبذول گردد.

ردیف	شرح	اقدامات
۱	روغن موتور	<input type="checkbox"/> تعویض
۲	فیلتر هوا	<input type="checkbox"/> بازدید (در صورت نیاز تمیز و یا تعویض گردد)
۳	فیلتر روغن	<input type="checkbox"/> تعویض
۴	سیبک‌ها و سیستم تعلیق	<input type="checkbox"/> بازدید
۵	لاستیک (فشار باد لاستیک)	<input type="checkbox"/> تنظیم باد
۶	سطح مایع خنک‌کننده	<input type="checkbox"/> بازدید و یا سرریز در صورت نیاز
۷	روغن گیربکس	<input type="checkbox"/> بازدید و یا سرریز در صورت نیاز
۸	کلیه چراغ‌های داخلی و خارجی خودرو	<input type="checkbox"/> بازدید

■ سرویس انجام شد.
مهر و امضاء نمایندگی:



• شرح اقدامات سرویس ادواری ۱۱۵۰۰۰ کیلومتر

برای اطلاع از انجام سرویس ادواری بر روی خودروی خود، ضروری است شرح اقدامات مربوط در جداول مخصوص زیر درج گردد تا ضمن اطمینان از انجام به موقع سرویس‌ها، توجه به انجام سرویس بعدی نیز مبذول گردد.

ردیف	شرح	اقدامات
۱	روغن موتور	<input type="checkbox"/> تعویض
۲	فیلتر هوا	<input type="checkbox"/> بازدید (در صورت نیاز تمیز و یا تعویض گردد)
۳	فیلتر روغن	<input type="checkbox"/> تعویض
۴	سیبک‌ها و سیستم تعلیق	<input type="checkbox"/> بازدید
۵	لاستیک (فشار باد لاستیک)	<input type="checkbox"/> تنظیم باد
۶	گاز کولر و شیلنگ‌ها و اتصالات	<input type="checkbox"/> بازدید
۷	سطح مایع خنک‌کننده	<input type="checkbox"/> بازدید و یا سرریز در صورت نیاز
۸	کلیه چراغ‌های داخلی و خارجی خودرو	<input type="checkbox"/> بازدید

■ سرویس انجام شد.
مهر و امضاء نمایندگی:

• شرح اقدامات سرویس ادواری ۱۲۰۰۰۰ کیلومتر

برای اطلاع از انجام سرویس ادواری بر روی خودروی خود، ضروری است شرح اقدامات مربوط در جداول مخصوص زیر درج گردد تا ضمن اطمینان از انجام به موقع سرویس‌ها، توجه به انجام سرویس بعدی نیز مبذول گردد.

ردیف	شرح	اقدامات
۱	روغن موتور	<input type="checkbox"/> تعویض
۲	فیلتر هوا	<input type="checkbox"/> بازدید (در صورت نیاز تمیز و یا تعویض گردد)
۳	فیلتر هوای سیستم تهویه مطبوع	<input type="checkbox"/> تعویض
۴	فیلتر روغن	<input type="checkbox"/> تعویض
۵	اتصالات برقی و سنسورها	<input type="checkbox"/> بازدید
۶	باتری خودرو	<input type="checkbox"/> بازدید
۷	کلیه چراغ‌های داخلی و خارجی خودرو	<input type="checkbox"/> بازدید
۸	باک بنزین، لوله‌ها و اتصالات آن و متعلقات سیستم سوخت‌رسانی	<input type="checkbox"/> بازدید
۹	فیلتر بنزین	<input type="checkbox"/> تعویض
۱۰	روغن ترمز	<input type="checkbox"/> تعویض
۱۱	پدال ترمز و مدار سیستم ترمز	<input type="checkbox"/> بازدید و تنظیم در صورت نیاز
۱۲	ترمز دستی	<input type="checkbox"/> بازدید و تنظیم در صورت نیاز
۱۳	لنت‌های ترمز و دیسک ترمز چرخ‌ها	<input type="checkbox"/> بازدید
۱۴	شلنگ‌ها، اتصالات و لوله‌های ترمز از نظر وجود نشتی و سطح کیفیت روغن	<input type="checkbox"/> بازدید
۱۵	جعبه فرمان، اهرم‌بندی و گردگیر جعبه فرمان	<input type="checkbox"/> بازدید
۱۶	زوایای چرخ‌های جلو و عقب	<input type="checkbox"/> بازدید



• ادامه شرح اقدامات سرویس ادواری ۱۲۰۰۰۰ کیلومتر

ردیف	شرح	اقدامات
۱۷	سیکها و سیستم تعلیق	<input type="checkbox"/> بازدید
۱۸	بلبرینگ چرخها و درپوش آنها	<input type="checkbox"/> بازدید
۱۹	پلوسها و گردگیرهای پلوس	<input type="checkbox"/> بازدید
۲۰	آچارکشی کامل خودرو	<input type="checkbox"/> تنظیم گشتاور پیچها
۲۱	لاستیک (فشار باد لاستیک)	<input type="checkbox"/> تنظیم باد
۲۲	سایش آج لاستیکها و جابهجایی ضربدری لاستیکها با هم	<input type="checkbox"/> بازدید تایرها و جابهجایی ضربدری آنها
۲۳	عملکرد سیستم کولر بخاری	<input type="checkbox"/> بازدید
۲۴	سطح مایع خنککننده	<input type="checkbox"/> تعویض
۲۵	روغن گیربکس	<input type="checkbox"/> تعویض
۲۶	شمع	<input type="checkbox"/> تعویض
۲۷	تسمههای موتور	<input type="checkbox"/> بازدید

■ سرویس انجام شد.
مهر و امضاء نمایندگی:

• شرح اقدامات سرویس ادواری ۱۲۵۰۰۰ کیلومتر

برای اطلاع از انجام سرویس ادواری بر روی خودروی خود، ضروری است شرح اقدامات مربوط در جداول مخصوص زیر درج گردد تا ضمن اطمینان از انجام به موقع سرویس‌ها، توجه به انجام سرویس بعدی نیز مبذول گردد.

ردیف	شرح	اقدامات
۱	روغن موتور	<input type="checkbox"/> تعویض
۲	فیلتر هوا	<input type="checkbox"/> بازدید (در صورت نیاز تمیز و یا تعویض گردد)
۳	فیلتر روغن	<input type="checkbox"/> تعویض
۴	سیبک‌ها و سیستم تعلیق	<input type="checkbox"/> بازدید
۵	لاستیک (فشار باد لاستیک)	<input type="checkbox"/> تنظیم باد
۶	گاز کولر و شیلنگ‌ها و اتصالات	<input type="checkbox"/> بازدید
۷	سطح مایع خنک‌کننده	<input type="checkbox"/> بازدید و یا سرریز در صورت نیاز
۸	کلیه چراغ‌های داخلی و خارجی خودرو	<input type="checkbox"/> بازدید

■ سرویس انجام شد.
مهر و امضاء نمایندگی:



• شرح اقدامات سرویس ادواری ۱۳۰۰۰۰ کیلومتر

برای اطلاع از انجام سرویس ادواری بر روی خودروی خود، ضروری است شرح اقدامات مربوط در جداول مخصوص زیر درج گردد تا ضمن اطمینان از انجام به موقع سرویس‌ها، توجه به انجام سرویس بعدی نیز مبذول گردد.

ردیف	شرح	اقدامات
۱	روغن موتور	<input type="checkbox"/> تعویض
۲	فیلتر هوا	<input type="checkbox"/> بازدید (در صورت نیاز تمیز و یا تعویض گردد)
۳	فیلتر روغن	<input type="checkbox"/> تعویض
۴	کلیه چراغ‌های داخلی و خارجی خودرو	<input type="checkbox"/> بازدید
۵	سیبک‌ها و سیستم تعلیق	<input type="checkbox"/> بازدید
۶	لاستیک (فشار باد لاستیک)	<input type="checkbox"/> تنظیم باد
۷	سطح مایع خنک‌کننده	<input type="checkbox"/> بازدید و یا سرریز در صورت نیاز
۸	روغن گیربکس	<input type="checkbox"/> بازدید و یا سرریز در صورت نیاز
۹	اتصالات برقی و سنسورها	<input type="checkbox"/> بازدید (در صورت نیاز نصب صحیح صورت پذیرد)

■ سرویس انجام شد.
مهر و امضاء نمایندگی:

• شرح اقدامات سرویس ادواری ۱۳۵۰۰۰ کیلومتر

برای اطلاع از انجام سرویس ادواری بر روی خودروی خود، ضروری است شرح اقدامات مربوط در جداول مخصوص زیر درج گردد تا ضمن اطمینان از انجام به موقع سرویس‌ها، توجه به انجام سرویس بعدی نیز مبذول گردد.

ردیف	شرح	اقدامات
۱	روغن موتور	<input type="checkbox"/> تعویض
۲	فیلتر هوا	<input type="checkbox"/> بازدید (در صورت نیاز تمیز و یا تعویض گردد)
۳	فیلتر هوای سیستم تهویه مطبوع	<input type="checkbox"/> تعویض
۴	فیلتر روغن	<input type="checkbox"/> تعویض
۵	باتری خودرو	<input type="checkbox"/> بازدید
۶	کلیه چراغ‌های داخلی و خارجی خودرو	<input type="checkbox"/> بازدید
۷	روغن ترمز	<input type="checkbox"/> بازدید و یا سرریز در صورت نیاز
۸	پدال ترمز و مدار سیستم ترمز	<input type="checkbox"/> بازدید و تنظیم در صورت نیاز
۹	ترمز دستی	<input type="checkbox"/> بازدید و تنظیم در صورت نیاز
۱۰	لنت‌های ترمز و دیسک ترمز چرخ‌ها	<input type="checkbox"/> بازدید
۱۱	شلنگ‌ها، اتصالات و لوله‌های ترمز از نظر وجود نشتی و سطح کیفیت روغن	<input type="checkbox"/> بازدید
۱۲	جعبه فرمان، اهرم‌بندی و گردگیر جعبه فرمان	<input type="checkbox"/> بازدید
۱۳	تسمه‌های موتور	<input type="checkbox"/> بازدید
۱۴	زوایای چرخ‌های جلو و عقب	<input type="checkbox"/> بازدید و یا سرریز در صورت نیاز
۱۵	سیبک‌ها و سیستم تعلیق	<input type="checkbox"/> بازدید
۱۶	پلوس‌ها و گردگیرهای پلوس	<input type="checkbox"/> بازدید



• ادامه شرح اقدامات سرویس ادواری ۱۳۵۰۰۰ کیلومتر

ردیف	شرح	اقدامات
۱۷	لاستیک (فشار باد لاستیک)	<input type="checkbox"/> تنظیم باد
۱۸	سایش آج لاستیک‌ها و جابه‌جایی ضربدری لاستیک‌ها با هم	<input type="checkbox"/> بازدید تایرها و جابه‌جایی ضربدری آنها
۱۹	عملکرد سیستم کولر بخاری	<input type="checkbox"/> بازدید
۲۰	گاز کولر و شیلنگ‌ها و اتصالات	<input type="checkbox"/> بازدید
۲۱	سطح مایع خنک‌کننده	<input type="checkbox"/> بازدید و یا سرریز در صورت نیاز

■ سرویس انجام شد.
مهر و امضاء نمایندگی:

• شرح اقدامات سرویس ادواری ۱۴۰۰۰۰ کیلومتر

برای اطلاع از انجام سرویس ادواری بر روی خودروی خود، ضروری است شرح اقدامات مربوط در جداول مخصوص زیر درج گردد تا ضمن اطمینان از انجام به موقع سرویس‌ها، توجه به انجام سرویس بعدی نیز مبذول گردد.

ردیف	شرح	اقدامات
۱	روغن موتور	<input type="checkbox"/> تعویض
۲	فیلتر هوا	<input type="checkbox"/> بازدید (در صورت نیاز تمیز و یا تعویض گردد)
۳	فیلتر روغن	<input type="checkbox"/> تعویض
۴	کلیه چراغ‌های داخلی و خارجی خودرو	<input type="checkbox"/> بازدید
۵	باک بنزین، لوله‌ها و اتصالات آن و متعلقات سیستم سوخت‌رسانی	<input type="checkbox"/> بازدید
۶	سیبک‌ها و سیستم تعلیق	<input type="checkbox"/> بازدید
۷	لاستیک (فشار باد لاستیک)	<input type="checkbox"/> تنظیم باد
۸	سطح مایع خنک‌کننده	<input type="checkbox"/> بازدید و یا سرریز در صورت نیاز
۹	روغن گیربکس	<input type="checkbox"/> بازدید و یا سرریز در صورت نیاز
۱۰	اتصالات برقی و سنسورها	<input type="checkbox"/> بازدید (در صورت نیاز نصب صحیح صورت پذیرد)

■ سرویس انجام شد.
مهر و امضاء نمایندگی:



• شرح اقدامات سرویس ادواری ۱۴۵۰۰۰ کیلومتر

برای اطلاع از انجام سرویس ادواری بر روی خودروی خود، ضروری است شرح اقدامات مربوط در جداول مخصوص زیر درج گردد تا ضمن اطمینان از انجام به موقع سرویس‌ها، توجه به انجام سرویس بعدی نیز مبذول گردد.

ردیف	شرح	اقدامات
۱	روغن موتور	<input type="checkbox"/> تعویض
۲	فیلتر هوا	<input type="checkbox"/> بازدید (در صورت نیاز تمیز و یا تعویض گردد)
۳	فیلتر روغن	<input type="checkbox"/> تعویض
۴	سیبک‌ها و سیستم تعلیق	<input type="checkbox"/> بازدید
۵	لاستیک (فشار باد لاستیک)	<input type="checkbox"/> تنظیم باد
۶	گاز کولر و شیلنگ‌ها و اتصالات	<input type="checkbox"/> بازدید
۷	سطح مایع خنک‌کننده	<input type="checkbox"/> بازدید و یا سرریز در صورت نیاز
۸	کلیه چراغ‌های داخلی و خارجی خودرو	<input type="checkbox"/> بازدید

■ سرویس انجام شد.
مهر و امضاء نمایندگی:

• شرح اقدامات سرویس ادواری ۱۵۰۰۰۰ کیلومتر

برای اطلاع از انجام سرویس ادواری بر روی خودروی خود، ضروری است شرح اقدامات مربوط در جداول مخصوص زیر درج گردد تا ضمن اطمینان از انجام به موقع سرویس‌ها، توجه به انجام سرویس بعدی نیز مبذول گردد.

ردیف	شرح	اقدامات
۱	روغن موتور	<input type="checkbox"/> تعویض
۲	فیلتر هوا	<input type="checkbox"/> بازدید (در صورت نیاز تمیز و یا تعویض گردد)
۳	فیلتر هوای سیستم تهویه مطبوع	<input type="checkbox"/> تعویض
۴	فیلتر روغن	<input type="checkbox"/> تعویض
۵	اتصالات برقی و سنسورها	<input type="checkbox"/> بازدید
۶	باتری خودرو	<input type="checkbox"/> بازدید
۷	کلیه چراغ‌های داخلی و خارجی خودرو	<input type="checkbox"/> بازدید
۸	روغن ترمز	<input type="checkbox"/> بازدید و یا سرریز در صورت نیاز
۹	پدال ترمز و مدار سیستم ترمز	<input type="checkbox"/> بازدید و تنظیم در صورت نیاز
۱۰	ترمز دستی	<input type="checkbox"/> بازدید و تنظیم در صورت نیاز
۱۱	لنت‌های ترمز و دیسک ترمز چرخ‌ها	<input type="checkbox"/> بازدید
۱۲	شلنگ‌ها، اتصالات و لوله‌های ترمز از نظر وجود نشتی و سطح کیفیت روغن	<input type="checkbox"/> بازدید
۱۳	جعبه فرمان، اهرم‌بندی و گردگیر جعبه فرمان	<input type="checkbox"/> بازدید
۱۴	زوایای چرخ‌های جلو و عقب	<input type="checkbox"/> بازدید
۱۵	سیبک‌ها و سیستم تعلیق	<input type="checkbox"/> بازدید
۱۶	پلوس‌ها و گردگیرهای پلوس	<input type="checkbox"/> بازدید



• ادامه شرح اقدامات سرویس ادواری ۱۵۰۰۰۰ کیلومتر

ردیف	شرح	اقدامات
۱۷	آچارکشی کامل خودرو	<input type="checkbox"/> کنترل گشتاور پیچ‌ها
۱۸	لاستیک (فشار باد لاستیک)	<input type="checkbox"/> تنظیم باد
۱۹	سایش آج لاستیک‌ها و جابه‌جایی ضربدری لاستیک‌ها با هم	<input type="checkbox"/> بازدید
۲۰	عملکرد سیستم کولر بخاری	<input type="checkbox"/> بازدید تایرها و جابه‌جایی ضربدری آنها
۲۱	سطح مایع خنک کننده	<input type="checkbox"/> بازدید و یا سرریز در صورت نیاز
۲۲	روغن گیربکس	<input type="checkbox"/> بازدید و یا سرریز در صورت نیاز
۲۳	تسمه‌های موتور	<input type="checkbox"/> بازدید
۲۴	لقی سوپاپ‌ها	<input type="checkbox"/> بررسی صدا و خرابی تایپیت‌ها

■ سرویس انجام شد.
مهر و امضاء نمایندگی:



لیست نمایندگان هلی مجاز شرکت کرمان موتور

ردیف	شهر	صاحب امتیاز	نام صاحب امتیاز	کد نمایندگی	نوع نمایندگی	شماره تماس	نشانی
۱	تبریز	شرکت تیزران خودرو	رضا علی پور مهرور	۱۰۰	فروش و خدمات	۳۲۸۶۱۱۴۳ - ۰۴۱	سه راهی فرودگاه، کیلومتر ۲ جاده مرند، شرکت تیزران خودرو
۲	تبریز	شرکت بانیان خودرو خودکار	اسمعیل خوکار	۱۰۱	فروش و خدمات	۳۶۳۷۹۰۲۰ - ۲۴ - ۰۴۱	واحد فروش: فلکه باغ گلستان، ابتدای خیابان امام خمینی، شرکت بانیان خودرو خودکار واحد خدمات پس از فروش: جاده تبریز به تهران، بعد از میدان بسیج، کرکج
۳	رشت	شرکت دیار بهمن شمال	میر خداوندی	۲۰۰	فروش و خدمات	۳۳۲۵۵۳۵۵ - ۰۱۳	خیابان سعدی، روبروی بازار روز، اول خط ماشین



ردیف	شهر	صاحب امتیاز	نام صاحب امتیاز	کد نمایندگی	نوع نمایندگی	شماره تماس	نشانی
۴	رشت	شرکت بنیان خودرو زرین	قربانی	۲۰۱	فروش و خدمات	۴ - ۳۴۴۹۱۷۵۱ - ۱۳	کیلومتر ۳ جاده رشت انزلی، نمایندگی بنیان خودرو زرین
۵	گرگان	شرکت بازرگانی هیرکان خودرو جلالی	جلالی	۲۸۰	فروش و خدمات	۱۷ - ۳۲۱۳۰۱۹۴	انتهای بلوار جرجان، جنب کارواش جلالی
۶	تهران	شهرام محمدی	شهرام محمدی	۳۰۱	فروش و خدمات	۲۱ - ۴۴۵۹۳۶۶۵ ۲۱ - ۴۴۵۹۳۹۶۹	کیلومتر ۱۰ جاده مخصوص، روبروی رنگ هاوبلوکس
۷	تهران	شرکت بادران گستر ایرسا	سید امیر علوی نسب	۳۰۲	فروش و خدمات	۲۱ - ۷۷۹۶۶۵۶۱ ۲۱ - ۷۷۳۳۳۴۱۰	خیابان دماوند، بعد از سه راه تهرانپارس، نرسیده به خیابان اتحاد، پلاک ۱۰۵۶
۸	تهران	شرکت رهپو صنعت پیشرو	محمد زارعی	۳۰۳	فروش	۲۱ - ۶۶۸۱۹۸۱۸	بعد از میدان شیر پاستوریزه، جنب بازار استیل ایران
۹	تهران	نیکوکار	عبدالرضا نیکوکار	۳۰۴	فروش	۲۱ - ۲۲۹۸۷۸۹۲ - ۳	پاسداران، خیابان ساقدوش، جنب تالار ساقدوش



ردیف	شهر	صاحب امتیاز	نام صاحب امتیاز	کد نمایندگی	نوع نمایندگی	شماره تماس	نشانی
۱۰	تهران	خدامدیی	حسین خدامددی	۳۰۵	فروش	۴۴۴۲۷۹۳۶ - ۲۱	بزرگراه ستاری، خیابان میرزابابایی پلاک ۱۹۰
۱۱	تهران	موتمنی	محمدرضا موتمنی	۳۰۶	فروش	۷ - ۷۷۶۲۶۹۸۵ - ۲۱	خیابان شریعتی، پایین تر از بهار شیراز، نبش میثاق ۴، پلاک ۲۷۶
۱۲	تهران	خرمی	امیر مسعود خرمی	۳۰۷	فروش	۸۸۹۶۶۹۶۶ - ۲۱	خیابان دکتر فاطمی، بین خیابان کاج و پروین اعتصامی، پ ۱۳۵
۱۳	تهران	خسروانی	سهراب خسروانی	۳۰۸	فروش	۶۶-۱۵۵۰۲ - ۲۱	خیابان آزادی، خیابان جیحون، نرسیده به چهار راه طوس، سمت چپ، پلاک ۷۲۵
۱۴	ساری	عرب خزائلی	عرب خزائلی	۳۴۰	فروش و خدمات	۳۳۷۳۶۸۵۲ - ۱۱	جاده نکاء، کیلومتر ۱۰، جنب هتل بادله
۱۵	کرج	باقری	حمیدرضا باقری	۳۶۰	فروش	۳۲۷۳۸۰۶۰ - ۲۶	بلوار دانش آموز، بین میدان مادر و هفت تیر، نرسیده به چهارراه دولت آباد، ساختمان سپهر



ردیف	شهر	صاحب امتیاز	نام صاحب امتیاز	کد نمایندگی	نوع نمایندگی	شماره تماس	نشانی
۱۶	بیرجند	غازی زاده	رضا غازی زاده	۴۰۰	فروش و خدمات	۳۲۴۴۶۵۰۹ - ۰۵۶	فلکه توحید، بلوار سید جمال الدین اسدآبادی، جنب سالن پذیرایی سی گل
۱۷	مشهد	عاکف	غلامرضا عاکف	۴۱۰	فروش و خدمات	۳۸۵۹۱۹۱۰ - ۰۵۱ ۳۸۵۲۶۰۰۹ - ۰۵۱	واحد فروش: میدان عدل خمینی، نبش خرمشهر ۱۷ واحد خدمات پس از فروش: جاده قوچان، آزادی ۱۱۷
۱۸	مشهد	هادی زاده	امیرحسین هادی زاده	۴۱۱	فروش و خدمات	۳۷۵۲۹۵۱۰ - ۰۵۱	مشهد، بلوار صد متری، حد فاصل میدان امام حسین و میدان سپاد
۱۹	سمنان	خسروانی	خسروانی	۴۷۰	فروش و خدمات	۳۳۳۰۴۴۴۴ - ۰۲۳	میدان قومس، بلوار ۱۵ خرداد، نبش بلوار خودکفایی
۲۰	شاهرود	رضایی	رضایی	۴۷۱	فروش و خدمات	۳۲۳۹۳۰۰۲ - ۰۲۳	خیابان تهران، میدان هفت تیر، ابتدای جاده کارخانه قند
۲۱	قم	شرکت خدماتی نگین خودرو قم	حسنخانی	۵۰۰	فروش و خدمات	۳۶۶۶۶۴۴۱ - ۰۲۵	خیابان امام خمینی، بعد از فلکه شبید زین الدین، بعد از بیمارستان خرمی، نرسیده به پل دستغیب



ردیف	شهر	صاحب امتیاز	نام صاحب امتیاز	کد نمایندگی	نوع نمایندگی	شماره تماس	نشانی
۲۲	اصفهان	بشتام	احمد بشتام	۵۳۰	فروش و خدمات	۰۳۱ - ۳۳۲۰۶۳۶۱	خیابان امام خمینی، نبش چهار راه امام رضا
۲۳	اصفهان	شرکت آتشپای اصفهان	علی محمد سلامتیان	۵۳۲	فروش و خدمات	۰۳۱ - ۳۳۳۸۵۵۶	اصفهان، میدان جمهوری، امام خمینی
۲۴	کرمانشاه	الهیاری	الهیاری	۶۲۰	فروش و خدمات	۰۸۳ - ۳۸۲۱۳۸۴۲ - ۳	خیابان اربابی، بالاتر از بانک مسکن، تقاطع حکیم نظامی
۲۵	شیراز	رستمی	هوشنگ رستمی	۸۲۰	فروش و خدمات	۰۷۱ - ۳۸۴۲۴۸۲۸ ۰۷۱ - ۳۸۴۲۴۹۴۱	بلوار باهنر شمالی، بعد از ساختمان دریس
۲۶	شیراز	شرکت سالار موتور پارسیان	سالاری	۸۲۱	فروش و خدمات	۰۷۱ - ۳۸۲۰۷۹۷۰ - ۵	بلوار امیرکبیر، حدفاصل چهارراه سرباز و شرکت نفت
۲۷	کازرون	حق شناس	حق شناس	۸۲۲	فروش و خدمات	۰۷۱ - ۴۲۳۳۱۰۰۰	میدان دانشگاه، بلوار دانشگاه



ردیف	شهر	صاحب امتیاز	نام صاحب امتیاز	کد نمایندگی	نوع نمایندگی	شماره تماس	نشانی
۲۸	کرمان	شرکت هزار	محمدعلی برازوان	۹۰۰	فروش و خدمات	۰۳۴ - ۳۳۲۵۷۸۰۲	ابتدای اتوبان هفت باغ علوی
۲۹	یزد	شرکت احرار یزد	علی اکبر فرشی	۹۵۰	فروش و خدمات	۰۳۵ - ۳۸۲۵۴۴۷۰	بلوار دانشجو، سه راه تعاون، جنب پارک شادی
۳۰	زاهدان	غازی زاده	رضا غازی زاده	۹۷۱	فروش و خدمات	۰۵۴ - ۳۳۲۳۱۹۸۱	میدان ۱۵ خرداد (فلکه شرکت نفت)



صحت و تندرستی



صحت و تندرستی



سندھ صحت و خاندان بہبود



صحت و خاندان



صحت و تندرستی





صحت و تندرستی



صحت و خاندان



صحت و تندرستی





HYUNDAI



کرمات موتور

www.kermanmotor.ir
www.bamkhodro.com