

### مشتری عزیز

با افتخار ورود شما به خانواده کرمان موتور را تبریک گفته و برایتان رانندگی دلپذیری را آرزو مندیم. افتخار ما در شرکت کرمان موتور این است که خودروی با کیفیت بالا و فناوری مهندسی پیشرفته را در اختیار مشتریان خود قرار دهیم.

در این کتابچه شما با ویژگی ها و طرز کار خودروی خود آشنا می شوید تا هرچه بیشتر از رانندگی با این خودرو لذت ببرید. قبل از شروع رانندگی و استفاده از خودرو، این کتابچه را با دقت مطالعه کنید. در این کتابچه مجموعه ای از اطلاعات مهم ایمنی و دستورالعمل هایی را خواهید یافت که شما را با ویژگی های ایمنی و کنترلی خودروتان آشنا می کند و بنابراین قادر خواهید بود تا با ایمنی بیشتری از آن استفاده کنید.

اطلاعات مربوط به تعمیر و نگهداری خودرو که در این کتابچه درج شده است، امکان استفاده ایمن از آن را فراهم کرده و توصیه ما این است که تمامی سرویس ها و تعمیرات خودرو را در نمایندگی مجاز شرکت کرمان موتور انجام دهید. نمایندگی های مجاز شرکت کرمان موتور تعمیر و نگهداری و سرویس را با کیفیت و دقت بالا انجام می دهند و تمامی اقدامات لازم در این زمینه را به انجام می رسانند.

این کتابچه بخشی دائمی از خودرو است و باید آن را برای مراجعات بعدی در جایی امن نگهداری کنید. در صورت واگذاری یا فروش این خودرو، آن را به همراه خودرو به مالک بعدی تحویل نمایید.

تمامی حقوق این کتابچه متعلق به شرکت کرمان موتور است. هیچ بخشی از این کتابچه نباید بدون اخذ رضایت قبلی و مکتوب از شرکت تکثیر و یا به هر نحوی ذخیره شود و یا دخل و تصرفی در آن صورت گیرد.



## استفاده از خودرو

### نگهداری

#### مشخصات و ویژگی های اجزای آن

کلیه اطاعات موجود در دفترچه راهنمای مالک، شامل آخرین تغییرات اعمال شده در خودرو تا زمان انتشار آن است. هرچند شرکت کرمان موتور، حق انجام هرگونه تغییر در هرزمانی را به عنوان رویه دائمی شرکت در بهبود و بهسازی تولیدات، برای خود محفوظ می دارد.

این دفترچه راهنما برای همه مدل های هیوندای تدوین شده و شامل شرح و توصیف تجهیزات اختیاری همانند تجهیزات استاندارد است. بنابراین ممکن است بعضی از مطالب آن در مورد خودرو شما صدق نکند.

توجه داشته باشید که بعضی از مدل ها مجهز به فرمان راست هستند. توضیحات و تصاویر برای بعضی از عملکردهای خودروهای فرمان راست، برعکس مسائل نوشته شده در این دفترچه راهنما است.

### هشدار: انجام تغییرات در خودروی هیوندای

در خودروی هیوندای شما نباید هیچ گونه تغییری اعمال شود. این تغییرات علاوه بر اینکه ممکن است اثر نامطلوب بر عملکرد ایمنی یا دوام خودروی شما داشته باشد، ممکن است باعث تخطی از شرایط پوشش گارانتی محدود (وارانتی) خودرو شوند. همچنین بعضی از تغییرات خاص ممکن است در تضاد با مقررات وضع شده راهنمایی و رانندگی و دیگر سازمان های قانونی کشور شما باشند.

### نصب بی سیم دوطرفه موبایل

خودروی شما مجهز به سیستم تزریق سوخت الکترونیکی و سایر تجهیزاتی است که به صورت الکترونیکی کار می کنند نصب یا تنظیم نامناسب دستگاه بی سیم یا تلفن همراه در خودرو، ممکن است تأثیر منفی بر سیستم های الکترونیکی بگذارد. به همین دلیل توصیه می شود در صورتی که قصد نصب یکی از این دستگاه ها را دارید، دستوالعمل های سازنده دستگاه را به دقت مطالعه و رعایت کرده و یا برای رعایت احتیاط های لازم و دریافت دستوالعمل های مخصوص، با عاملیت مجاز شرکت کرمان موتور مشورت نمایید.

## ایمنی و هشدارهای آسیب دیدگی خودرو

این دفترچه راهنما، شامل اطلاعاتی با علائم خطر، اخطار، هشدار و توجه می باشد.

این علائم نشان دهنده موارد زیر می باشند:

### هشدار

این علامت نشان دهنده شرایط خطرناکی است که بی اعتنایی به آن باعث آسیب دیدگی جزئی یا متوسط شود.

### توجه

این علامت نشان دهنده شرایط خطرناکی است که بی اعتنایی به آن می تواند باعث آسیب دیدگی خودرو شود.

### خطر

این علامت نشان دهنده شرایط خطرناکی است که بی اعتنایی به آن باعث آسیب دیدگی شدید یا مرگ خواهد شد.

### اخطار

این علامت نشان دهنده شرایط خطرناکی است که بی اعتنایی به آن باعث آسیب دیدگی شدید یا مرگ شود. به توصیه های ارائه شده عمل کنید.

این دفترچه راهنما جزئی از خودرو محسوب شده و هنگام فروش باید به مالک بعدی سپرده شود.

مشخصات خودرو	
نوع خودرو	
رنگ خودرو:	مدل:
شماره شاسی:	
شماره موتور:	
تاریخ تحویل خودرو:	مهر و امضای واحد تحویل خودرو:

مشخصات مالک			
مالک اصلی		مالک دوم	
نام و نام خانوادگی:		نام و نام خانوادگی:	
کد ملی:		کد ملی:	
آدرس:		آدرس:	
شماره تلفن:		شماره تلفن:	
کد پستی:	تاریخ خرید:	کد پستی:	تاریخ خرید:

گواهی می نمایم خودرو حاضر بدون هیچگونه نقصی از نظر کارکرد، رنگ و سلامت بدنه و باتری به همراه متعلقات کامل تحویل اینجانب گردید.

نام و نام خانوادگی مالک و یا وکیل قانونی:

تاریخ:

امضا:

## نحوه استفاده از این دفترچه راهنما

هدف ما کمک به برآورده شدن حداکثر رضایت شما از رانندگی خودروی خود است. دفترچه راهنمای مالک به روش های مختلف می تواند به شما در این امر کمک نماید. توصیه جدی ما خواندن کل این دفترچه راهنما است. لذا برای به حداقل رساندن خطر مرگ یا آسیب دیدگی باید موارد اخطار و هشدارهای ارائه شده در این دفترچه راهنما را مطالعه کنید.

تصاویر همراه با متن در این دفترچه جهت تشریح چگونگی کسب حداکثر رضایت از خودرو ارائه شده اند. با خواندن دفترچه راهنما شما از خصوصیات، اطلاعات ایمنی مهم و نکات مهم رانندگی در شرایط مختلف جاده آگاه می شوید.

عنوان کلی بخش ها در جدول فهرست مندرجات ارائه شده است. همچنین با استفاده از فهرست الفبایی می توان جستجوی موضوع مورد نیاز را آغاز نمود. این فهرست، لیست اطلاعات موجود در دفترچه راهنما را به صورت الفبایی دارا است.

بخش ها: این دفترچه دارای ۸ بخش است. هر بخش با فهرست خلاصه مطالب مندرج در آن بخش آغاز می شود. بنابراین با یک نگاه کوتاه به فهرست هر بخش، می توانید از موجود بودن یا نبودن اطلاعات مورد نیاز خود در آن بخش آگاه شوید.

ایمنی شما و سایرین حائز اهمیت است. این دفترچه راهنما بسیاری از موارد عملکردی و اقدامات احتیاطی را در اختیار شما قرار می دهد.

این اطلاعات شما را از خطرات بالقوه ای که ممکن است باعث آسیب دیدن شما و سایرین و همچنین خودرو شما گردد آگاه می سازد.

اخطارها و دستورالعمل های این دفترچه راهنما برای ایمنی شما است. عدم رعایت اخطارها و دستورالعمل های ایمنی می تواند باعث آسیب دیدگی یا منجر به مرگ گردد.

در این دفترچه راهنما به علائم و عنوان های خطر، اخطار، هشدار و توجه برخورد خواهید کرد.

این علامت هشدار ایمنی است که برای آگاه نمودن شما از خطرات بالقوه آسیب های جسمی می باشد. تمام پیغام های ایمنی که در زیر این علامت ارائه شده است را جهت جلوگیری از بروز آسیب دیدگی احتمالی یا مرگ رعایت کنید.

علامت هشدار ایمنی نشانگر عنوان های خطر، اخطار و هشدار می باشد.

این علامت نشان دهنده شرایط خطرناکی است که بی اعتنایی به آن باعث آسیب دیدگی شدید یا مرگ خواهد شد.



### ⚠ خطر

اخطار به شرایطی که بی اعتنایی به آن می تواند منجر به صدمات جسمی، آسیب دیدگی یا مرگ شود، اشاره دارد.

### ⚠ اخطار

هشدار به شرایطی که بی اعتنایی به آن می تواند به آسیب دیدگی خودرو منجر شود، اشاره دارد.

### هشدار

این علامت نشان دهنده شرایط خطرناکی است که بی‌اعتنایی به آن می‌باعث آسیب دیدگی جزئی یا متوسط خودرو شود.

### توجه

این علامت نشان دهنده شرایطی است که بی‌اعتنایی به آن می‌تواند باعث آسیب دیدگی خودرو شود.

### الزامات سوخت

#### موتور بنزینی

#### بنزین بدون سرب برای اروپا:

برای عملکرد بهینه خودرو، توصیه می‌شود از بنزین بدون سرب با عدد اکتان 95 RON (عدد اکتان آزمایشگاهی) و 91 AKI (عدد ضد کوبش موتور) یا بالاتر استفاده شود.

شما می‌توانید از بنزین بدون سرب با عدد اکتان 90-87 AKI / 94-91 RON نیز استفاده کنید ولی ممکن است اندکی عملکرد خودرو کند شود، (از سوخت ترکیب شده با متانول استفاده نکنید).

#### به غیر از اروپا:

خودروی جدید هیوندای شما به طوری طراحی شده است که باید از بنزین بدون سرب با عدد اکتان 91 RON (عدد اکتان آزمایشگاهی) / 87 AKI (عدد ضد کوبش موتور) یا بالاتر استفاده شود.

خودروی جدید هیوندای شما به طوری طراحی شده که با بنزین بدون سرب بیشترین عملکرد، کمترین آلودگی و رسوب زدگی شمع را در پی خواهد داشت.

### هشدار

هرگز از بنزین سرب دار استفاده نکنید. استفاده از بنزین سرب دار برای مبدل کاتالیستی مضر بوده و باعث معیوب شدن حسگر اکسیژن سیستم کنترل موتور می‌شود. همچنین بنزین سرب دار بر سیستم کنترل گازهای خروجی تأثیر منفی می‌گذارد. هرگز هیچ نوع ماده تمیزکننده سیستم سوخت رسانی، به جز آنچه مشخصاً توصیه شده است را در باک سوخت نریزید. (برای اطلاعات بیشتر با نمایندگی مجاز شرکت کرمان موتور تماس بگیرید.)

### اخطار

در هنگام سوخت گیری، پس از قطع اتوماتیک آن توسط سرشیلنگ پمپ دستگاه جایگاه سوخت، بنزین اضافه نکنید. برای جلوگیری از پاشیده شدن بنزین به بیرون در صورت تصادف محکم بودن درب باک را همیشه کنترل کنید.



## بنزین سرب دار (در صورت مجهز بودن)

برای برخی کشورها، خودروی شما به نحوی طراحی شده است که می‌توان از بنزین سرب دار استفاده کرد. در صورتی که قصد استفاده از بنزین سرب دار را دارید، در خصوص قابلیت استفاده از بنزین سرب دار در خودروی خود با نمایندگی مجاز شرکت کرمان موتور مشورت کنید. عدد اکتان بنزین سرب دار معادل عدد اکتان بنزین بدون سرب می‌باشد.

## بنزین حاوی الکل و متانول

بنزین الکل دار (Gasohol) (که به نام الکل دانه نیز شناخته می‌شود) یا بنزین یا بنزین الکل دار حاوی متانول (که به نام الکل چوب نیز شناخته می‌شود) به همراه و یا به جای بنزین سرب دار در بازار عرضه می‌شود.

از بنزین الکل دار حاوی بیش از ۱۰٪ اتانول و از بنزین یا Gasohol حاوی هرگونه متانول استفاده نکنید. هرکدام از این سوخت‌ها ممکن است باعث بروز مشکل در عملکرد و خرابی سیستم سوخت رسانی خودرو شوند.

در صورت بروز مشکل در عملکرد خودرو، استفاده از هر نوع Gasohol را متوقف کنید.

خرابی خودرو یا بروز هرگونه مشکل در عملکرد خودرو که ناشی از استفاده از سوخت‌های زیر باشد، ممکن است جزو موارد تحت پوشش گارانتی سازنده خودرو نباشند:

بنزین الکل دار حاوی بیش از ۱۰٪ اتانول

بنزین یا بنزین الکل دار حاوی متانول

بنزین سرب دار یا بنزین الکل دار سرب دار (به استثناء خودروهایی که با قابلیت استفاده از بنزین سرب دار برای برخی کشورها طراحی و ساخته شده‌اند).

### ⚠ هشدار

هرگز از بنزین الکل دار حاوی متانول استفاده نکنید. استفاده از هر نوع محصول بنزین الکل دار که آسیب‌زننده به عملکرد خودرو باشد را متوقف کنید.

## سایر سوخت‌ها

استفاده از سوخت‌هایی مانند:

سوخت‌های حاوی سیلیکون (Si)

سوخت‌های حاوی MMT (منگنز، Mn)

سوخت‌های حاوی فروسن (Fe)

سوخت‌های حاوی سایر مواد افزودنی فلزی

ممکن است باعث بروز آسیب خودرو و موتور گردد. همچنین، ممکن است چراغ‌نشانگر عملکرد بد روشن شده یا باعث احتراق ناقص، شتاب ضعیف، گیر کردن موتور، ذوب کاتالیزور، خوردگی غیرطبیعی، کاهش عمر مفید و غیره گردد.

### توجه

خرابی سیستم سوخت‌رسانی یا هرگونه مشکل کارایی ناشی از استفاده از این نوع سوخت‌ها ممکن است تحت پوشش گارانتی محدود خودروی نو شما نباشد.

## استفاده از MTBE

هیوندای توصیه می کند سوخت های حاوی بیش از ۱۵٪ حجمی MTBE (متیل ترت - بوتیل اتر)، (حاوی ۲/۷٪ وزنی اکسیژن) در خودرو شما مورد استفاده قرار نگیرد.

سوخت های حاوی بیش از ۱۵٪ حجمی MTBE (حاوی ۲/۷٪ وزنی اکسیژن) ممکن است کارایی عملکرد خودرو را کاهش داده، باعث تولید بخار و هوا گرفتن سیستم سوخت رسانی یا بد روشن شدن خودرو شوند.

### ⚠ هشدار

گارانتی محدود خودروی نو شما ممکن است خرابی سیستم سوخت رسانی و هرگونه مشکل در عملکرد خودرو که بر اثر استفاده از سوخت های حاوی متانول یا سوخت های حاوی بیش از ۱۵٪ حجمی MTBE (متیل ترت - بوتیل اتر حاوی ۲/۷٪ وزنی اکسیژن) به وجود آمده باشد را پوشش ندهد.

از متانول استفاده نکنید

سوخت حاوی متانول (الکل چوب) نباید در خودرو شما مورد استفاده قرار گیرد. این نوع سوخت می تواند کارایی خودرو را کاهش داده و به اجزاء سیستم سوخت رسانی خودرو صدمه بزند.

## مواد افزودنی سوخت

هیوندای توصیه می کند از بنزین بدون سرب با عدد اکتان 95 RON (عدد اکتان آزمایشگاهی) و 91 AKI (عدد اکتان ضد کوبش موتور) یا بالاتر (برای اروپا) یا عدد اکتان 91 RON و عدد ضد کوبش ۸۷ یا بالاتر به جز اروپا استفاده شود.

برای مشتریانی که از بنزینی با کیفیت خوب حاوی افزودنی های سوخت به صورت مستمر استفاده نمی کنند و با مشکل روشن شدن خودرو یا نرم کار نکردن موتور مواجه می شوند، اضافه کردن یک بطری مواد افزودنی به باک خودرو در هر ۱۵۰۰۰ کیلومتر برای اروپا و هر ۵۰۰۰ کیلومتر به غیر از اروپا توصیه می شود.

اطلاعات مواد افزودنی را می توانید همراه با نحوه استفاده از آن ها از نمایندگی های مجاز شرکت کرمان موتور تهیه نمایند.

از مخلوط کردن مواد افزودنی با یکدیگر خودداری کنید.

## استفاده از خودرو در کشورهای دیگر

اگر قصد رانندگی با خودروی خود در کشورهای دیگر را دارید نکات زیر را رعایت کنید.

- تمامی مقررات مربوط به ثبت و بیمه در کشور مورد نظر را بررسی کنید.
- از وجود سوخت مورد تایید در کشور مورد نظر اطمینان حاصل کنید.

## روش آب بندی خودرو

به مدت زمانی خاص برای آب بندی خودرو نیاز دارید. با رعایت چند احتیاط ساده ۱۰۰۰ کیلومتر اول استفاده از خودرو، می توانید نحوه عملکرد، کارایی اقتصادی و عمر مفید خودرو را ارتقاء دهید.

- با دور تند حرکت نکنید.
- در هنگام رانندگی دور موتور را بین ۲۰۰۰ تا ۴۰۰۰ دور در دقیقه حفظ کنید.
- برای مدتی طولانی سرعت را ثابت نگه ندارید، چه در سرعت پایین و چه در سرعت بالا، تغییر دادن سرعت برای آب بندی مناسب خودرو لازم است.
- از توقف ناگهانی به جز در موارد اضطراری خودداری کنید تا به ترمزها اجازه دهید در محل خود به طور مناسب نشسته و آب بندی شوند.
- در ۲۰۰۰ کیلومتر اول استفاده از خودرو، از پدک کشیدن تریلر خودداری کنید.

## فهرست مندرجات

۱	خودروی شما در یک نگاه
۲	سیستم ایمنی خودروی شما
۳	ویژگی های راحت خودروی شما
۴	سیستم چندرسانه ای
۵	رانندگی با این خودرو
۶	نحوه عملکرد در مواقع اضطراری
۷	نگهداری
۸	مشخصات فنی و اطلاعات مورد نیاز مصرف کننده از خودرو

## فصل اول - خودروی شما در یک نگاه

۱۴..... نمای تصویری خارج خودرو

۱۶..... نمای کلی داخل خودرو

۱۷..... نمای کلی جلو داشبورد

۱۹..... محفظه موتور

نمای تصویری خارج خودرو

■ نمای جلو

۱. درب موتور
۲. چراغ جلو
۳. چراغ روز (دی لایت) (DRL) / چراغ مه شکن
۴. تایرها و چرخ‌ها
۵. آینه بغل
۶. سانروف پانوراما\*
۷. تیغه‌های برف پاک‌کن جلو
۸. شیشه‌ها

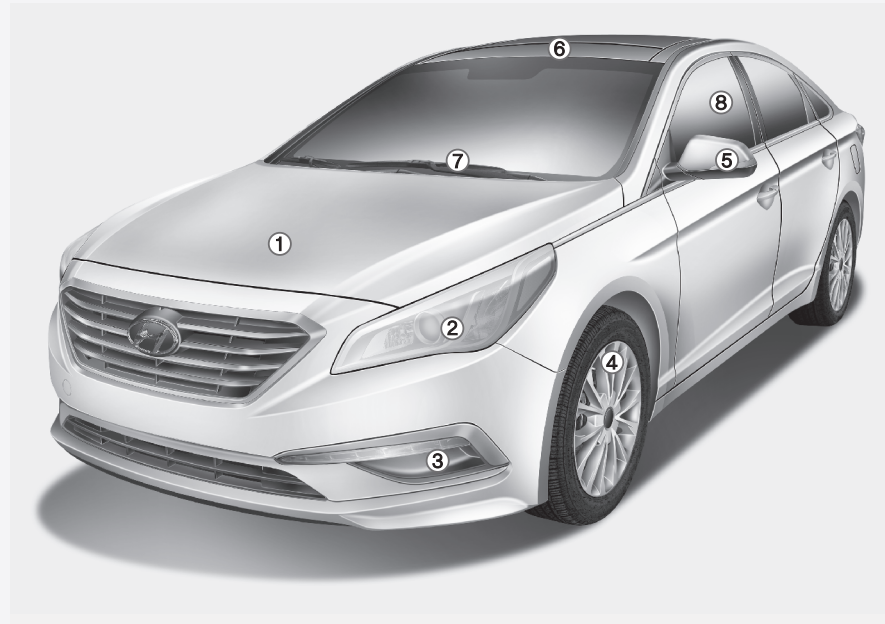

\* در صورت مجهز بودن

شکل واقعی ممکن است با تصویر فوق تفاوت داشته باشد.

## ■ نمای پشت

۱. آنتن
۲. درب‌ها
۳. درب باک سوخت
۴. سیستم کمک پارکت عقب\*
۵. چراغ عقب
۶. چراغ سوم ترمز
۷. دوربین عقب
۸. صندوق عقب

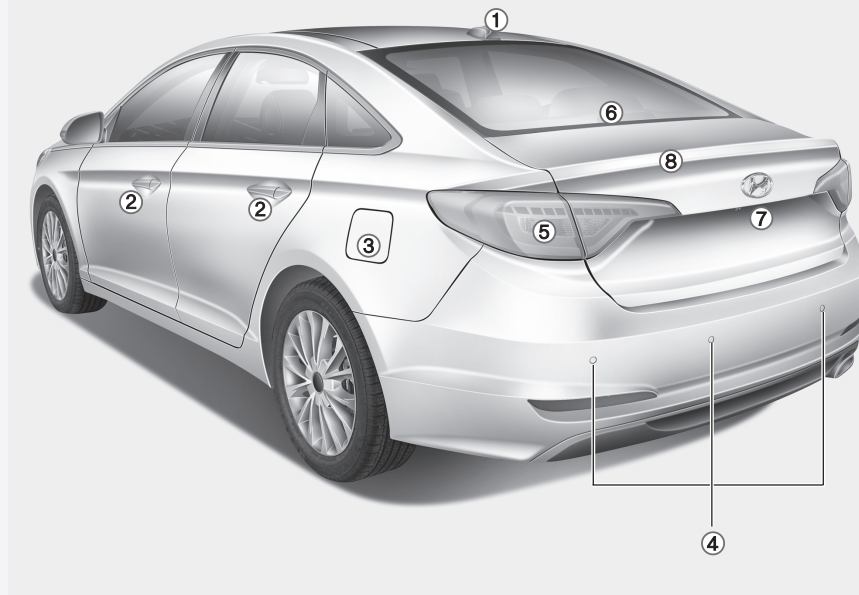

شکل واقعی ممکن است با تصویر فوق تفاوت داشته باشد.

\*: در صورت مجهز بودن

نمای کلی داخل خودرو

۱. دکمه قفل یا بازکردن درب
  ۲. سیستم حافظه موقعیت راننده
  ۳. کلید تاز کردن آینه‌های بغل
  ۴. کلید کنترل آینه‌های بغل
  ۵. کلید قفل مرکزی درب
  ۶. کلیدهای شیشه بالابر برقی
  ۷. کلید قفل شیشه بالابر برقی
  ۸. دستگاه تنظیم چراغ‌های جلو
  ۹. کلید سیستم تشخیص نقطه کور\*
  ۱۰. کلید کنترل روشنایی جلو داشبورد
  ۱۱. کلید بازکردن درب باک سوخت
  ۱۲. کلید بازکردن درب صندوق عقب
  ۱۳. کلید خاموش کردن سیستم پایداری الکترونیکی (ESC OFF)
  ۱۴. جعبه فیوز
  ۱۵. غربیلک فرمان
  ۱۶. تنظیم‌کننده موقعیت فرمان
  ۱۷. صندلی
  ۱۸. پدال ترمز
  ۱۹. اهرم آزادکننده درب موتور
  ۲۰. پدال گاز
- \*: در صورت مجهز بودن

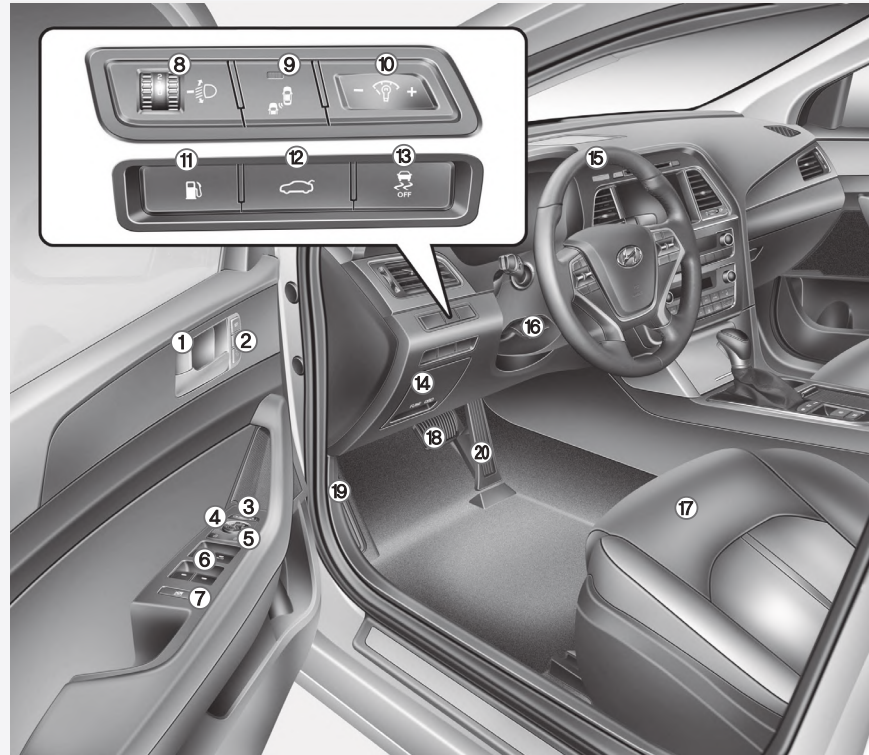



## نمای کلی جلو داشبورد

۱. دسته راهنما
۲. کنترل سیستم صوتی روی فرمان / کنترل هندزفری، تکنولوژی بی سیم (Bluetooth) (در صورت مجهز بودن)
۳. نمایشگرهای صفحه کیلومتر
۴. بوق
۵. کیسه هوای جلوی راننده
۶. برف پاک کن / شیشه شوی
۷. کلیدهای کروزر کنترل\*
۸. دکمه روشن - خاموش کردن موتور / سوئیچ استارت
۹. دسته دنده
۱۰. کلید پرده عقب
۱۱. سیستم کنترل حالت رانندگی یکپارچه  
\* در صورت مجهز بودن



شکل واقعی ممکن است با تصویر فوق تفاوت داشته باشد.

- ۱۲. سیستم کمک پارک عقب\*
- ۱۳. سیستم کمک پارک
- ۱۴. ترمز دستی برقی (EPB)\*
- ۱۵. توقف اتومات (Auto Hold) (اتوهولد)
- ۱۶. سیستم صوتی / سیستم ناوبری
- ۱۷. ساعت دیجیتال
- ۱۸. سیستم کنترل تهویه مطبوع
- ۱۹. پریز برق
- ۲۰. پروت USB، AUX و iPod
- ۲۱. فنک
- ۲۲. کیسه هوا جلوی سرنشین
- ۲۳. جعبه داشبورد

\*: در صورت مجهز بودن

■ موتور بنزینی (2.4L MPI Theta II)

۱. مخزن مایع خنک‌کننده موتور
۲. درب رادیاتور
۳. مخزن روغن ترمز / کلاچ
۴. فیلتر هوا
۵. میلۀ اندازه‌گیری (گیج) روغن موتور
۶. درب مخزن روغن موتور
۷. مخزن مایع شیشه شوی
۸. جعبه فیوز
۹. باتری

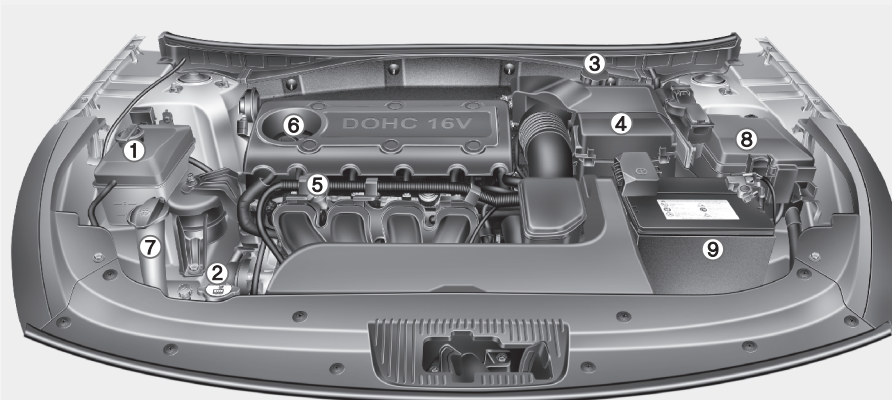

این بخش شامل اطلاعات مهمی در خصوص نحوه محافظت از خود و سرنشینان خودرو می باشد. روش استفاده صحیح از صندلی ها و کمربند ایمنی، به همراه نحوه عملکرد کیسه های هوا توضیح داده شده است. علاوه بر این، با روش صحیح محافظت از نوزادان و کودکان در خودرو آشنا می شود. می شوید.

## فصل دوم - سیستم ایمنی خودروی شما

۸۵.....	محافظة از کیسه هوا (SRS)	۴۴.....	احتیاط های مربوط به کمربند ایمنی	۲۱.....	احتیاط های ایمنی مهم
۸۶.....	دیگر احتیاط های ایمنی	۴۵.....	چراغ هشدار کمربند ایمنی	۲۱.....	همواره کمربند ایمنی خود را ببندید
۸۷.....	برچسب های هشدار کیسه هوا (در صورت مج	۴۶.....	سیستم مهار کمربند ایمنی	۲۱.....	از کودکان محافظت کنید
۸۷.....	هز بودن)	۵۱.....	دیگر احتیاط های امنیتی مربوط به کمربند ایمنی	۲۱.....	خطرات کیسه هوا
		۵۴.....	مراقبت از کمربند ایمنی	۲۱.....	حوااس پرتی راننده
		۵۵.....	<b>صندلی کودک (CRS)</b>	۲۲.....	سرعت خود را کنترل کنید
		۵۵.....	کودکان همواره در صندلی عقب	۲۲.....	خودروی خود را در حالت ایمن نگه دارید
		۵۶.....	انتخاب صندلی کودک	۲۳.....	<b>صندلی ها</b>
		۵۸.....	نصب سیستم صندلی کودک	۲۴.....	احتیاط های ایمنی
		۶۹.....	<b>کیسه هوا</b>	۲۵.....	صندلی جلو
		۷۱.....	کیسه های هوا در کجا قرار دارند؟	۳۱.....	صندلی عقب
		۷۸.....	آنچه که بعد از باز شدن کیسه هوا باید انتظارش را	۳۵.....	پشت سری
		۸۰.....	داشته باشید	۳۹.....	گرم کن صندلی و سیستم تهویه صندلی
			علت باز نشدن کیسه هوا در برخی تصادفات	۴۴.....	<b>کمربند های ایمنی</b>

## احتیاط‌های ایمنی مهم

احتیاط‌ها و توصیه‌های ایمنی بسیاری را در این بخش و در کل این راهنما مشاهده خواهید کرد. احتیاط‌های ایمنی ذکر شده در این بخش، از مهم‌ترین آن‌ها هستند.

### همواره کمربند ایمنی خود را ببندید

کمربند ایمنی، بهترین محافظ شما در تمام تصادفات می‌باشد. کیسه‌های هوا به‌عنوان مکملی برای کمربندهای ایمنی طراحی شده‌اند اما جای آن‌ها را نمی‌گیرند. بنابراین حتی اگر خودرو شما دارای کیسه هوا می‌باشد، همیشه باید شما و دیگر سرنشینان خودرو، کمربند ایمنی خود را به‌طور صحیح ببندید.

### از کودکان محافظت کنید

تمام کودکان زیر ۱۳ سال می‌بایست به‌طور صحیح در صندلی عقب خودرو نه در صندلی جلو، مهار شوند. نوزادان و کودکان خردسال نیز باید در یک صندلی محافظ کودک مناسب قرار داده شوند. کودکان بزرگ‌تر نیز تا قبل از اینکه بتوانند به‌درستی از کمربند ایمنی استفاده کنند، باید از صندلی حامی به‌همراه تسمه روی پا / شانه استفاده نمایند.

### خطرات کیسه هوا

همان‌طور که کیسه‌های هوا می‌توانند جان شما را نجات دهند، این امکان وجود دارد سرنشینانی که خیلی به آن‌ها نزدیک هستند یا به‌طور صحیح مورد حفاظت قرار نگرفته‌اند، صدمه جدی دیده یا مورد آسیب مرگ‌بار قرار گیرند. نوزادان، کودکان خردسال و افراد کوتاه‌قد در معرض بیشترین خطر آسیب‌باز شدن کیسه هوا می‌باشند. تمام دستورالعمل‌ها و هشدارهای موجود در این راهنما را جدی بگیرید.

### حواس پرتی راننده

پرت‌کردن حواس راننده موجب خطر جدی و بالقوه مرگ مخصوصاً برای رانندگان بی‌تجربه می‌شود. هنگامی که پشت فرمان می‌نشینید و رانندگی می‌کنید، ایمنی باید اولین دغدغه شما باشد و از عواملی مثل خواب‌آلودگی، برداشتن اشیاء، خوردن، اصلاح کردن، توجه به دیگر سرنشینان و استفاده از تلفن همراه که موجب حواس پرتی شما می‌شود پرهیز نمایید.

راننده وقتی که نگاه و توجه‌اش از جاده برداشته یا دستش از روی فرمان جدا شود تا به فعالیت دیگری جز رانندگی بپردازد، دچار حواس پرتی می‌شود. به‌منظور کاهش حواس پرتی و بروز حادثه باید:

- همیشه وسایل همراه (مثل پخش‌کننده MP3، تلفن، دستگاه ناوبری و غیره) را هنگامی که خودرو در حالت پارک می‌باشد یا به‌صورت مطمئن متوقف شده است، تنظیم کنید.
- از گوشی موبایل خود فقط هنگامی که قانون اجازه می‌دهد و در شرایط ایمن و مجاز، استفاده

### خودروی خود را در حالت ایمن نگه دارید

ترکییدن تایر یا یک ایراد مکانیکی می تواند فوق العاده خطرناک باشد. جهت کاهش احتمال چنین مشکلاتی، فشار و وضعیت تایر خودرو را مرتباً بررسی کنید و تمام سرویس های دوره ای را به طور مرتب انجام دهید.

کنید. هنگام رانندگی، هرگز پیام کوتاه یا ایمیل نزنید. در اکثر کشورها ارسال پیام توسط رانندگان ممنوع می باشد. در بعضی کشورها و شهرها هم چنین استفاده از تلفن های همراه قدغن می باشد.

- **هرگز اجازه ندهید استفاده از تلفن همراه، حواس شما را از رانندگی پرت کند.** شما نیست به سرنشینان و دیگر افرادی که در جاده هستند مسئول هستید که همیشه با ایمنی رانندگی کنید و دستتان روی فرمان و نگاه و توجهتان به جاده باشد.

### سرعت خود را کنترل کنید

سرعت بیش از حد، عامل اصلی جراحات و مرگ در تصادفات می باشد. به طور کلی هرچه سرعت شما بیشتر باشد، خطر نیز بیشتر می شود، اما در سرعت صدمات جدی هم چنین ممکن است اتفاق بیفتد. هرگز تندتر از سرعتی که شرایط جاده اقتضا می کند رانندگی نکنید. صرف نظر از اینکه حداکثر سرعت مجاز چقدر باشد.

**صندلی‌های جلو**

۱. تنظیم صندلی به سمت جلو و عقب
۲. کنترل زاویه پشتی صندلی
۳. کنترل ارتفاع تشک صندلی
۴. کنترل پیرکردن گودی کمر\*
۵. گرم‌کن صندلی / سیستم تهویه صندلی\*
۶. پشت‌سری

**صندلی‌های عقب**

۷. گرم‌کن صندلی\*
۸. زیردستی
۹. حمل بار با طول زیاد / باریک
۱۰. اهرم خواباندن صندلی
۱۱. پشت‌سری

\*: در صورت مجهز بودن

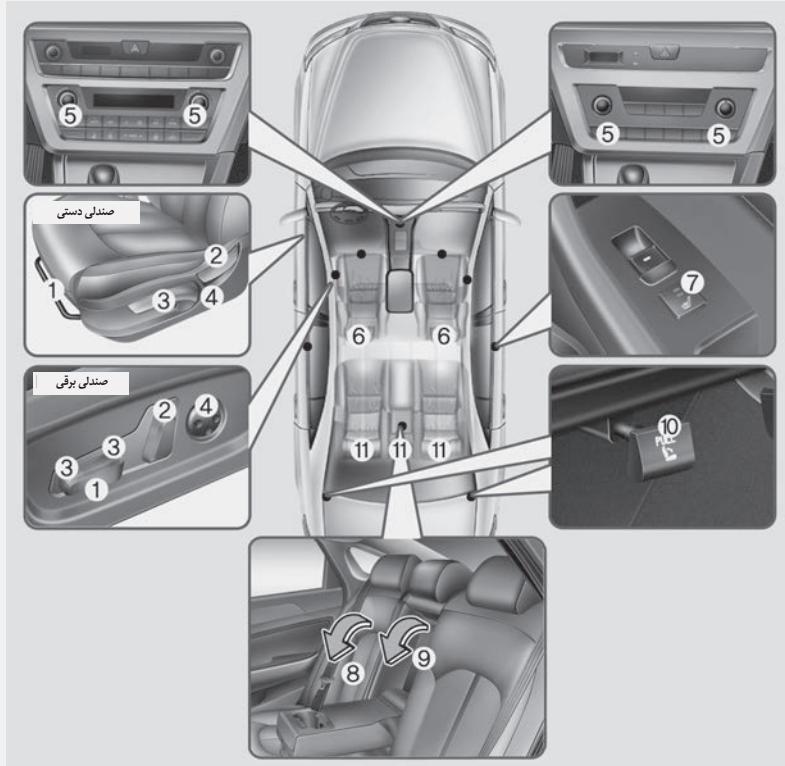

## احتیاط‌های ایمنی

تنظیم صحیح و ایمن صندلی، از جمله مواردی است که به همراه کمربند ایمنی و کیسه هوا، نقش مهمی را در ایمنی راننده و سرنشینان در تصادفات بازی می‌کند.

**اخطار**

از تشکی که باعث کاهش اصطکاک بین صندلی و سرنشین شود استفاده نکنید. احتمال دارد سرنشین، هنگام تصادف یا یک توقف ناگهانی، به زیرتسمه کمربند ایمنی لیز بخورد. به خاطر عملکرد نامناسب کمربند، ممکن است صدمه جدی یا مرگ بار اتفاق بیفتد.

## کیسه‌های هوا

جهت کاهش خطر صدمه در اثر فعال شدن کیسه هوا می‌توانید مواردی را رعایت کنید. نشستن در فاصله خیلی نزدیک به کیسه هوا، باعث افزایش خطر مصدومیت درحالتی که کیسه هوا باد می‌شود، می‌گردد. در عین حال که کنترل خودرو را در دست دارید، تا حد امکان صندلی خود را از کیسه‌های هوایی جلویی دور نگه دارید.

**اخطار**

جهت کاهش خطر آسیب جدی یا مرگ در اثر باد شدن کیسه هوا، این موارد را رعایت کنید:

- در عین حال که کنترل کامل خودرو را در دست دارید، صندلی راننده را طوری تنظیم کنید که تا حد امکان به سمت عقب باشد.
- هم‌چنین صندلی سرنشین جلو را نیز تا حد امکان به سمت عقب تنظیم نمایید.
- دستان خود را در موقعیت ساعت ۹ و ساعت ۳ روی فرمان قرار دهید تا خطر آسیب رسیدن به دستان و بازوهای شما به حداقل برسد.

- هرگز چیزی یا کسی را بین کیسه هوا قرار ندهید.
- جهت به حداقل رساندن خطر آسیب به پاها، به سرنشینان جلو اجازه ندهید پاهای خود را روی داشبورد قرار دهند.



## کمربندهای ایمنی

همیشه قبل از سفر، کمربند ایمنی خود را ببندید.

در تمام لحظات، سرنشینان باید به صورت قائم نشسته و به طور صحیح محافظت شوند. نوزادان و کودکان خردسال باید توسط سیستم‌های محافظ کودک مناسب، مهار شوند. کودکان بزرگ‌تر باید توسط صندلی حامی محافظت شوند و بزرگسالان باید توسط کمربند ایمنی آن‌ها را مهار کنند.

### ⚠️ اخطار

هنگام تنظیم کمربند ایمنی به موارد زیر توجه کنید:

- هرگز از یک کمربند ایمنی برای بیش از یک سرنشین استفاده نکنید.
- همیشه پشتی صندلی را به حالت قائم درآورده و تسمه کمربند ایمنی به طور مناسب دور نشیمن‌گاه به حالت چسبان قرار گیرد.
- هرگز به کودکان یا نوزادان کوچک اجازه ندهید در بغل سرنشین بنشینند.

- کمربند ایمنی را از روی گردن و لبه‌های تیز عبور ندهید یا تسمه شانه را از روی بدن خود کنار نزنید.
- اجازه ندهید کمربند، پیچ و تاپ بخورد.

## صندلی جلو

با استفاده از اهرم‌های کنترلی که در کنار تشک صندلی قرار گرفته‌اند می‌توانید صندلی جلو را تنظیم کنید. قبل از رانندگی، صندلی را به طور مناسب تنظیم نمایید به طوری که به فرمان، پدال‌های زیر پا و داشبورد مسلط باشید.

### ⚠️ اخطار

هنگام تنظیم صندلی خود به موارد زیر توجه کنید:

- هرگز سعی نکنید هنگام حرکت خودرو، صندلی را تنظیم نمایید. ممکن است صندلی به طور ناگهانی حرکت کند و باعث شود کنترل خودرو را از دست داده و تصادف کنید.
- هیچ چیز در زیر صندلی جلو قرار ندهید. اشیای آزاد قرار گرفته در محوطه زیر پای راننده می‌توانند در عملکرد پدال‌های زیر پا، اختلال ایجاد کرده و باعث تصادف شوند.
- اجازه ندهید هیچ چیزی در قرار گرفتن پشتی صندلی به حالت معمول و قفل شدن آن، اختلال ایجاد نماید.

### تنظیم دستی

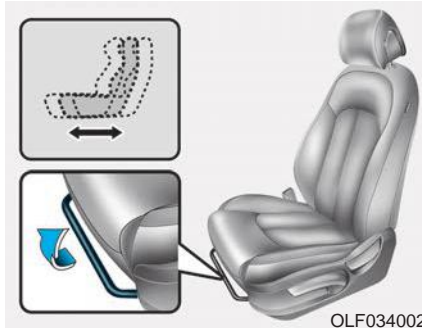

OLF034002

### تنظیم صندلی به جلو و عقب

برای جابه‌جایی صندلی در جهت جلو یا عقب:

۱. اهرم تنظیم کشویی صندلی را به سمت بالا کشیده و نگه دارید.
۲. صندلی را به صورت کشویی به موقعیت دلخواه حرکت دهید.
۳. اهرم را رها کرده و از قفل شدن صندلی در محل موردنظر، اطمینان حاصل نمایید. بدون استفاده از اهرم، صندلی را به جلو و عقب حرکت دهید. اگر صندلی حرکت کرد، یعنی خوب قفل نشده است.

### هشدار ⚠️

جهت جلوگیری از آسیب دیدگی:

- هنگامی که کمر بند ایمنی را بسته‌اید، صندلی خود را تنظیم نکنید. حرکت تشک صندلی به سمت جلو، ممکن است باعث فشار زیاد به شکم شما شود.
- هنگام حرکت صندلی، مراقب باشید دست‌ها و انگشتان شما بین اجزای صندلی گیر نکنند.

- فنکد سیگار را در کف ماشین یا روی صندلی قرار ندهید. هنگام کار با صندلی ممکن است گاز فنکد خارج شود و باعث آتش‌سوزی شود.
- هنگام برداشتن اشیای کوچک گیر افتاده زیر صندلی یا بین صندلی و کنسول وسط، فوق‌العاده دقت کنید. امکان دارد دست شما توسط لبه‌های تیز صندلی، بریده یا زخمی شود.
- اگر سرنشین در صندلی عقب نشسته، هنگام تنظیم موقعیت صندلی جلو، دقت کنید.

کمربندی ایمنی باید به طور صحیح روی لگن و سینه شما قرار گیرد تا درست عمل کند. وقتی که پشتی صندلی خوابیده باشد تسمه روی شانه نمی تواند وظیفه اش را انجام دهد چون که به درستی روی سینه شما قرار نمی گیرد، بلکه در مقابل شما قرار می گیرد. هنگام تصادف امکان دارد به سمت کمربند ایمنی پرت شوید و دچار آسیب در ناحیه گردن یا آسیب های دیگر شوید. هرچقدر پشتی صندلی بیشتر خوابیده شده باشد، امکان لیز خوردن نشیمن گاه سرنشین به زیر تسمه کمربند یا برخورد تسمه روی شانه به گردن سرنشین، افزایش می یابد.

### پشتی صندلی خوابیده

نشستن در حالت خوابیده به پشتی صندلی درحالی که خودرو حرکت می کند می تواند خطرناک باشد. حتی اگر کمربند ایمنی را هم بسته باشید، سیستم حفاظتی خودرو (کمربند ایمنی و یا کیسه هوا) درحالتی که پشتی صندلی، خوابیده است بسیار کاهش می یابد.

#### ⚠️ اخطار

هرگز در وضعیتی که پشتی صندلی خوابیده است، رانندگی نکنید.  
رانندگی با پشتی صندلی خوابیده، امکان آسیب های جدی یا مرگ بار را در تصادفات یا توقف ناگهانی، افزایش می دهد.  
راننده و سرنشینان همواره باید در صندلی خود، درست بنشینند و کمربند ایمنی را بسته و پشتی صندلی را به حالت قائم نگه دارند.

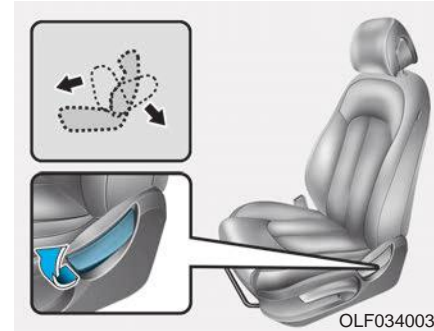

تنظیم زاویه پشتی صندلی برای خم کردن پشتی صندلی:

۱. کمی به سمت جلو خم شده و اهرم کنترل پشتی صندلی را بالا بکشید.
۲. با احتیاط به صندلی تکیه داده، پشتی صندلی را در موقعیت دلخواه تنظیم کنید.
۳. اهرم را رها کرده و از قفل شدن پشتی صندلی در موقعیت مورد نظر، اطمینان حاصل کنید (برای قفل شدن پشتی صندلی، اهرم باید به موقعیت اولیه خود بازگردد).

### ⚠ هشدار

جهت جلوگیری از آسیب رسیدن به صندلی‌ها:

- همیشه وقتی صندلی در جلوترین یا عقب‌ترین حالت ممکن قرار دارد، تنظیم صندلی‌ها را متوقف کنید.
- هنگامی که موتور خاموش است بیش از حد به تنظیم صندلی نپردازید. این کار ممکن است به خالی شدن باتری بینجامد.
- به‌طور هم‌زمان روی دو یا چند صندلی کار نکنید. این کار می‌تواند باعث خرابی الکتریکی شود.

### تنظیم صندلی برقی

صندلی جلو را می‌توانید با کلیدهای کنترلی که در کنار تشک صندلی قرار دارد، تنظیم کنید. قبل از رانندگی، صندلی را در موقعیت مناسب تنظیم کنید تا بتوانید به فرمان، پدال‌های زیر پا و داشبورد مسلط باشید.

### ⚠ اخطار

هرگز بچه‌ها را در ماشین به حال خود رها نکنید. صندلی برقی در حالت خاموش بودن ماشین هم کار می‌کند.

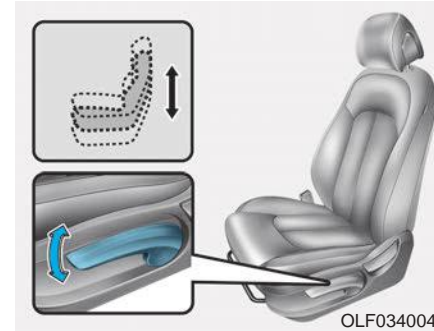

ارتفاع تشک صندلی (برای صندلی راننده)

برای تغییر ارتفاع تشک صندلی

- برای پایین آوردن تشک صندلی، چندین بار اهرم را به طرف پایین فشار دهید.
- برای بالا آوردن تشک صندلی، چندین بار اهرم را به طرف بالا بکشید.

### پشتی صندلی خوابیده

نشستن در حالت خوابیده پشتی صندلی درحالی که خودرو حرکت می‌کند می‌تواند خطرناک باشد. حتی اگر کمربند ایمنی را هم بسته باشید، سیستم حفاظتی خودرو (کمربند ایمنی و یا کیسه هوا) درحالتی که پشتی صندلی، خوابیده است بسیار کاهش می‌یابد.

#### ⚠️ خطر

هرگز در وضعیتی که پشتی صندلی، خوابیده است رانندگی نکنید.  
رانندگی با پشتی صندلی خوابیده، امکان آسیب‌های جدی یا مرگ‌بار را در تصادفات یا توقف ناگهانی، افزایش می‌دهد.  
راننده و سرنشینان همواره باید در صندلی خود، درست بنشینند و کمربند ایمنی را بسته و پشتی صندلی را به حالت قائم نگه دارند.

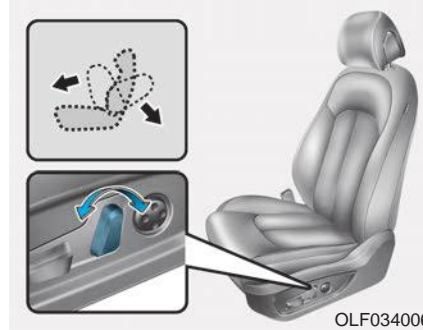

OLF034006

#### تنظیم زاویه پشتی صندلی

برای تغییر پشتی صندلی به حالت خوابیده:

۱. کلید کنترل را به سمت جلو یا عقب فشار دهید.
۲. وقتی که پشتی صندلی به موقعیت دلخواه رسید، کلید را رها کنید.

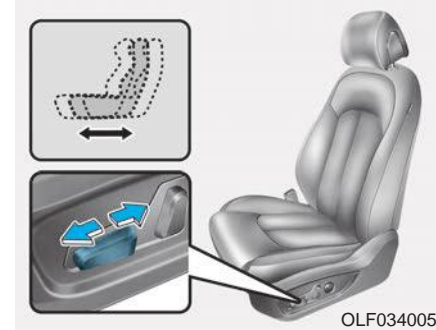

OLF034005

#### جلو و عقب کردن

برای جلو یا عقب کردن صندلی:

۱. کلید کنترل را به سمت جلو یا عقب فشار دهید.
۲. وقتی که صندلی به موقعیت دلخواه رسید، کلید را رها کنید.

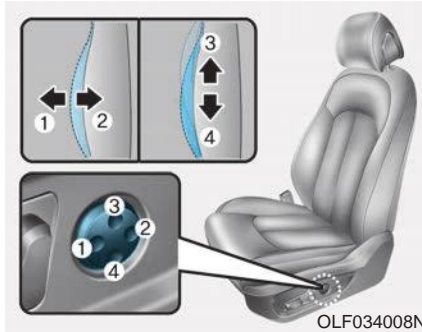

OLF034008N

**محافظ کمر**

- محافظ کمر، توسط فشردن کلید کنار صندلی تنظیم می‌شود.
- قسمت جلویی کلید (۱) را جهت افزایش محافظت یا قسمت عقبی کلید (۲) را جهت کاهش محافظت فشار دهید.
- برای بالا یا پایین کردن موقعیت محافظ، کلید (۳) یا (۴) را فشار دهید.

هنگامی که محافظ کمر در عقب‌ترین حالت ممکن باشد، امکان بالا یا پایین کردن محافظ کم‌وجود ندارد. در این حالت جهت استفاده از سیستم، با فشردن قسمت جلویی کلید (۱) محافظ را کمی افزایش دهید.

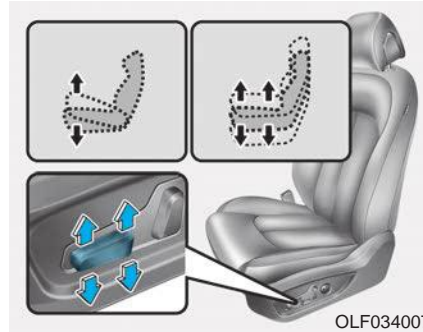

OLF034007

**ارتفاع تشک صندلی برای تغییر ارتفاع تشک صندلی:  
برای تغییر ارتفاع تشک صندلی:**

۱. برای بالا بردن قسمت جلویی تشک صندلی، قسمت جلویی کلید کنترل را به سمت بالا و برای پایین بردن، به سمت پایین فشار دهید. برای بالا بردن قسمت عقبی تشک صندلی، قسمت عقبی کلید کنترل را به سمت بالا و برای پایین بردن، به سمت پایین فشار دهید.
۲. وقتی که صندلی به موقعیت دلخواه رسید، کلید را رها کنید.

کمر بند ایمنی باید به طور صحیح روی لگن و سینه شما قرار گیرد تا درست عمل کند. وقتی که پشتی صندلی، خوابیده باشد تسمه روی شانه نمی‌تواند وظیفه‌اش را انجام دهد زیرا به درستی روی سینه شما قرار نمی‌گیرد، بلکه در مقابل شما قرار می‌گیرد. هنگام تصادف امکان دارد به سمت کمر بند ایمنی پرت شوید و دچار آسیب در ناحیه گردن یا آسیب‌های دیگر شوید. هرچقدر پشتی صندلی بیشتر خوابیده شده باشد، امکان لیز خوردن سر نشین به زیر تسمه کمر بند یا برخورد تسمه روی شانه به گردن سر نشین افزایش می‌یابد.

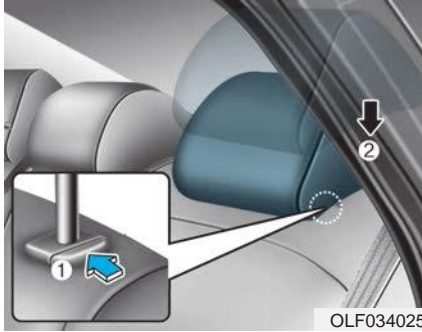

OLF034025

برای تا کردن پشتی صندلی عقب:

۱. پشتی صندلی جلو را در حالت قائم قرار داده و در صورت لزوم، صندلی جلو را به سمت جلو بلغزانید.
۲. پشت سری‌ها را تا پایین‌ترین وضعیت، پایین بیاورید.

### صندلی عقب

#### تا کردن صندلی عقب (در صورت مجهر بودن)

برای آسان کردن حمل اشیای دراز یا افزایش ظرفیت حمل بار خودرو، پشتی‌های صندلی عقب را می‌توان تا نمود.

#### ⚠️ اخطار

- هرگز اجازه ندهید سرنشین روی پشتی صندلی خم شده در خودرو در حال حرکت، بنشیند. این شیوه نشستن صحیح نیست و امکان استفاده از کمربند ایمنی در این حالت وجود ندارد. در صورت وقوع تصادف یا توقف ناگهانی، این امر ممکن است منجر به صدمات جانی جدی یا مرگ‌آور شود.
- ارتفاع اجسام حمل شده روی صندلی خم شده عقب نباید از ارتفاع صندلی‌های جلو بیشتر باشد. این امر می‌تواند منجر به حرکت بار به سمت جلو و صدمات جسمی و خسارت در صورت توقف ناگهانی خودرو شود.

### جیب پشتی صندلی

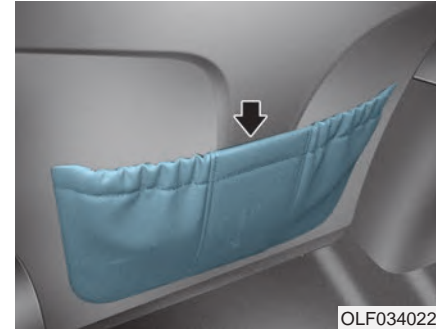

OLF034022

جیب پشتی صندلی در قسمت عقب پشتی‌های صندلی جلو تعبیه شده است.

#### ⚠️ هشدار

از قراردادن اشیای سنگین یا نوک‌تیز در جیب پشتی صندلی‌ها خودداری کنید. در هنگام تصادف، ممکن است آن‌ها از جیب خارج شده و به سرنشینان خودرو صدمه بزنند.

### ⚠️ اخطار

وقتی که پشتی صندلی عقب را بعد از تا کردن آن به موقعیت قائم خود بازمی گردانید، پشتی صندلی را با دست نگه دارید و آن را به آهستگی برگردانید. با فشردن روی پشتی صندلی مطمئن شوید که در وضعیت قائم خود قفل شده است. در یک تصادف یا توقف ناگهانی، پشتی صندلی قفل نشده ممکن است اجازه دهد تا بار صندوق عقب با فشار به سمت جلو حرکت کرده و وارد کابین سرنشین شود که این کار می تواند منجر به آسیب جدی و یا مرگ شود.

### ⚠️ اخطار

اشیاء را در صندلی عقب قرار ندهید، زیرا نمی توانند به طور مناسب ایمن شوند و امکان دارد در هنگام تصادفات با سرنشینان خودرو برخورد کند و باعث آسیب جدی یا مرگ شود.



۴. پشتی صندلی را به طرف جلوی خودرو تا کنید.

۵. برای استفاده از صندلی عقب، پشتی صندلی را بلند کرده و به سمت عقب بکشید. پشتی صندلی را محکم بکشید تا در جای خود قرار گیرد. مطمئن شوید که پشتی صندلی در جای خود قفل شده است.

هنگامی که پشتی صندلی را به حالت قائم آن بازمی گردانید، همواره با فشردن روی پشتی صندلی مطمئن شوید که در وضعیت خود قفل شده است.



۳. اهرم تا کردن پشتی صندلی را که در صندوق عقب قرار دارد (۱) بکشید.





OLF044266

**جالیوانی**

برای استفاده از جالیوانی میانی، زیردستی را به سمت پایین بکشید.

**زیردستی**

OLF034065

زیردستی در قسمت میانی صندلی عقب واقع شده است. برای استفاده از زیردستی، آن را از پشت صندلی به سمت پایین فشار دهید.

**⚠️ اخطار**

در هنگام سوار و پیاده کردن بار، از خاموش بودن موتور، قرار داشتن دنده در حالت پارک (P) و فعال بودن ترمز دستی، اطمینان حاصل کنید. اگر دنده به صورت ناخواسته به حالت دیگری جابه جا شود، نادیده گرفتن این موارد ممکن است باعث حرکت خودرو شود.

### حمل بار دراز و باریک (در صورت مجهز بودن)



هنگامی که بار به طور کامل در صندوق عقب جا نمی شود و درب آن بسته نمی شود، می توانید جهت حمل بارهای دراز و باریک (مثل چوب اسکی) فضای بیشتری را ایجاد کنید:

۱. زیردستی را به سمت پایین بکشید.
۲. درحالی که اهرم آزاد کردن را به سمت پایین فشار می دهید روکش را به سمت پایین بکشید.

### هشدار

- هنگامی که بار در صندلی عقب قرار می دهید مراقب باشید تا به داخل خودرو آسیبی وارد نشود.
- وقتی که بار در قسمت صندلی عقب قرار داده اید مطمئن شوید که بار به طور ایمن محکم شده است تا هنگام رانندگی به سمت جلو حرکت نکند.

### اخطار

برای جلوگیری از پرت شدن بار در داخل خودرو هنگام تصادف و در نتیجه صدمه دیدن سرنشینان خودرو، همیشه باید بارها را به نحو مطمئن محکم ببندید. اشیاء را روی صندلی های عقب قرار ندهید زیرا امکان بستن مطمئن آن ها وجود ندارد و ممکن است هنگام تصادف با سرنشینان جلو برخورد کند.

### اخطار

حمل بار در هنگام سوار و پیاده کردن بار، از خاموش بودن موتور، قراردادن دنده در حالت پارک (P) و فعال بودن ترمز دستی، اطمینان حاصل کنید. اگر دسته دنده به صورت ناخواسته به حالت دیگری جابه جا شود، نادیده گرفتن این موارد ممکن است باعث حرکت خودرو شود.

## توجه

برای جلوگیری از آسیب، هرگز به پشت سری‌ها ضربه وارد نکنید و آن‌ها را نکشید.

## هشدار ⚠️

وقتی که کسی در صندلی عقب خودرو سوار نشده است، ارتفاع پشت سری‌های عقب را تا حد امکان پایین بیاورید. پشت سری‌های عقب می‌توانند باعث کاهش دید پشت سر شما شوند.

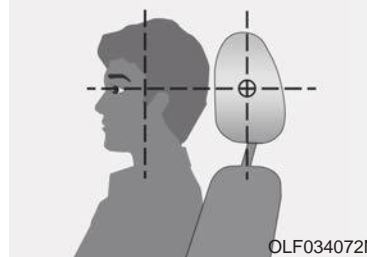

- هرگز وضعیت پشت سری صندلی راننده را هنگامی که خودرو در حال حرکت است تنظیم نکنید.
- پشت سری را تا حد امکان نزدیک به سر سرنشین تنظیم کنید. از بالشت‌هایی که فاصله بدن را از پشتی صندلی زیاد می‌کنند استفاده نکنید.
- بعد از تنظیم پشت سری، از قفل شدن آن در جای خود اطمینان حاصل کنید.

## پشت سری

صندلی‌های جلو و عقب خودرو به پشت سری‌های قابل تنظیم مجهز هستند. پشت سری‌ها علاوه بر ایجاد آسایش برای سرنشینان، به منظور محافظت سر و گردن و آسیب‌های نخاعی در تصادفات طراحی شده‌اند.

## ⚠️ اخطار

- به منظور کاهش خطر مصدومیت یا مرگ در تصادفات، به نکات زیر هنگام تنظیم کردن پشت سری‌ها توجه فرمایید:
- همواره قبل از حرکت خودرو، پشت سری تمام سرنشینان را تنظیم کنید.
- هرگز به کسی اجازه ندهید در صندلی که پشت سری ندارد سوار شود.
- پشت سری طوری تنظیم شود که ارتفاع وسط آن در راستای چشم‌های شما قرار گیرد.

## پشت سری های جلو

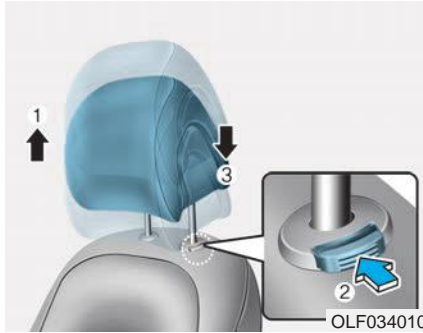

تنظیم ارتفاع به سمت بالا و پایین

برای بالا بردن پشت سری:

۱. آن را تا موقعیت دلخواه به سمت بالا بکشید (۱).

برای پایین آوردن پشت سری:

۱. دکمه آزادکننده (۲) موجود بر روی پایه محافظ پشت سری را فشار داده و نگه دارید.
۲. پشت سری را تا موقعیت دلخواه، پایین بیاورید (۳).

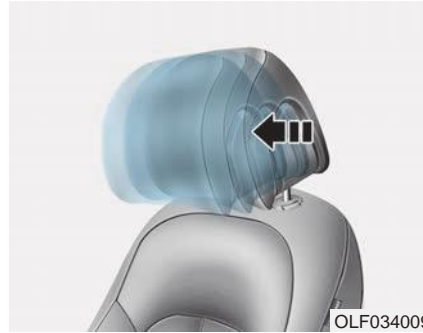

تنظیم به سمت جلو و عقب

با کشیدن پشت سری به نقطه دلخواه، پشت سری را می‌توان در سه موقعیت مختلف به طرف جلو تنظیم کرد. برای تنظیم پشت سری در عقب‌ترین موقعیت، آن را تا آخرین حالت به سمت جلو کشیده و رها کنید.

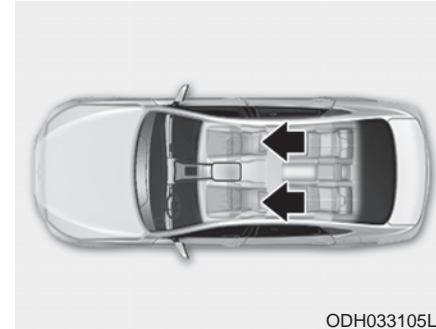

ODH033105L

صندلی‌های راننده و سرنشین جلو به منظور آسایش و امنیت سرنشینان، به پشت سری‌های قابل تنظیم مجهز هستند.

### ⚠️ **اخطار**

هرگز به کسی اجازه ندهید که در صندلی که پشت سری آن را برداشته‌اید سوار شود.

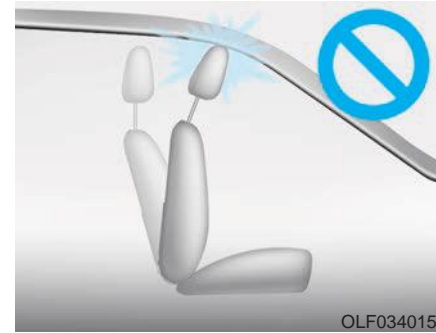
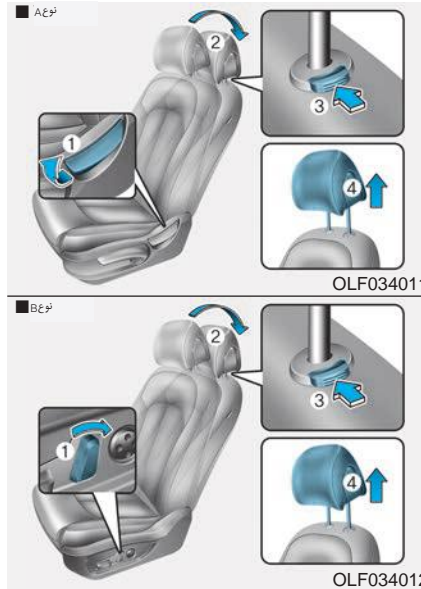

### توجه

اگر پشتی صندلی را به سمت جلو خم کنید درحالی‌که محافظ سرو تشک صندلی را بالا آورده باشید، ممکن است محافظ سر به آفتاب‌گیر یا دیگر قسمت‌های خودرو برخورد کند.

- برداشتن یا نصب مجدد برای برداشتن پشت سری:
۱. پشتی صندلی (۲) را با استفاده از دکمه تنظیم زاویه پشتی صندلی (۱) خم کنید.
  ۲. پشت سری را تا جایی که امکان دارد بالا بکشید.
  ۳. درحالی‌که پشت سری را به سمت بالا می‌کشید (۴)، دکمه آزادکننده آن را فشار دهید (۳).

### پشت سری های صندلی عقب

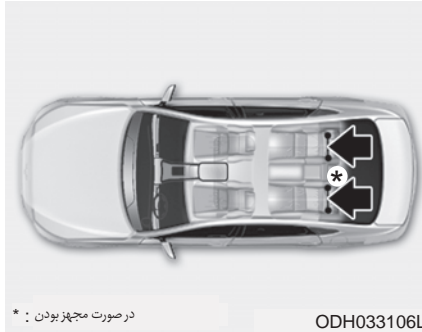

صندلی های عقب به منظور سلامت و راحتی سرنشینان به پشت سری تجهیز شده اند.

۳. ارتفاع مناسب پشت سری را تنظیم کنید.

۴. پشتی صندلی (۴) را با استفاده از دکمه تنظیم زاویه پشتی صندلی (۳) خم کنید.

#### ⚠️ اخطار

همواره بعد از نصب مجدد و تنظیم پشت سری در ارتفاع مناسب، از قفل شدن آن در جای خود اطمینان حاصل کنید.

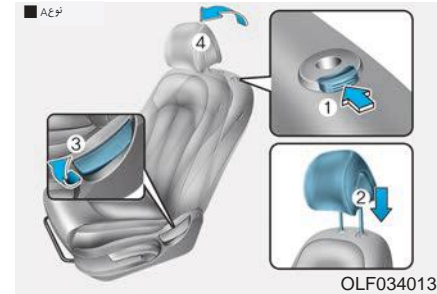

OLF034013

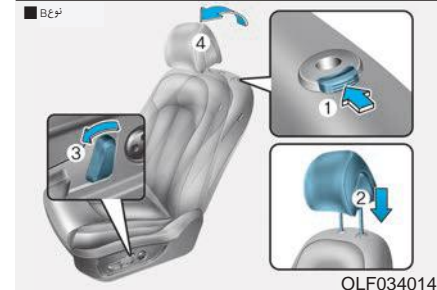

OLF034014

برای نصب مجدد پشت سری:

۱. پشتی صندلی را بخواهانباید.

۲. درحالی که دکمه آزادکننده (۱) را فشار می دهید، میله های پشت سری (۲) را وارد سوراخ ها کنید.

- افرادی که داروهایی مصرف می‌کنند که ممکن است باعث سستی یا خواب‌آلودگی آن‌ها شود.

### ⚠️ **اخطار**

در زمان روشن بودن گرم‌کن صندلی، هرگز وسایلی مثل پتو، تشک روی صندلی قرار ندهید که باعث حبس شدن حرارت شود. این کار ممکن است باعث گرم شدن بیش از حد گرم‌کن صندلی شود و منجر به سوختگی یا آسیب صندلی گردد.

### توجه

به‌منظور جلوگیری از آسیب رسیدن به گرم‌کن صندلی و خود صندلی‌ها:

برای تمیزکردن صندلی‌ها هرگز از حلال‌هایی مثل تینر، بنزین، الکل یا نفت استفاده نکنید.

از قراردادن اشیای سنگین یا نوک‌تیز بر روی صندلی‌های مجهز به گرم‌کن خودداری کنید.

روکش صندلی‌ها را عوض نکنید. این کار ممکن است به گرم‌کن صندلی یا سیستم تهویه هوای صندلی آسیب برساند.

## گرم‌کن صندلی و سیستم تهویه صندلی

### گرم‌کن‌های صندلی جلو (در صورت مجهز بودن)

گرم‌کن‌های صندلی برای گرم کردن صندلی‌های جلو در هوای سرد طراحی شده‌اند.

### ⚠️ **اخطار**

گرم‌کن‌های صندلی می‌توانند باعث سوختگی جدی شوند، حتی اگر در دمای پایین تنظیم گردند؛ مخصوصاً اگر به مدت طولانی استفاده شوند.

سرنشینان باید قادر باشند تا در صورتی که احساس کردند صندلی زیاد گرم شده است آن‌را در مواقع لازم خاموش کنند. افرادی که قادر به تشخیص تغییر دما یا درد در ناحیه پوست خود نیستند باید توجه ویژه‌ای داشته باشند، مخصوصاً سرنشینان زیر:

- اطفال، کودکان، افراد مسن یا ناتوان و بیماران سرپایی.
- افراد دارای پوست حساس یا افرادی که به راحتی پوستشان می‌سوزد.
- افراد دچار خستگی و کوفتگی.
- افراد مست.

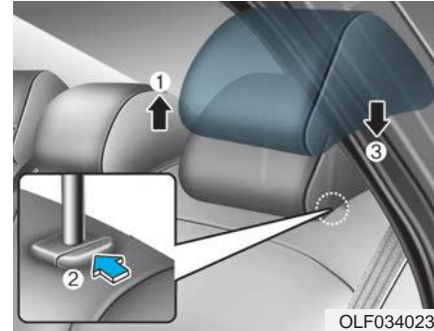

OLF034023

تنظیم ارتفاع به سمت بالا و پایین (در صورت مجهز بودن)

برای بالا بردن پشت‌سری:

۱. آن‌را تا موقعیت داخواه بالا بکشید (۱).

برای پایین آمدن پشت‌سری:

۱. دکمه آزادکننده (۲) موجود بر روی پایه محافظ پشت‌سری را فشار داده و نگه دارید.

۲. پشت‌سری را تا موقعیت دلخواه، پایین بیاورید (۳).

**i** اطلاعات

در هنگام قرار داشتن کلید گرم‌کن صندلی در موقعیت روشن، بسته به دمای صندلی، سیستم گرم‌کن صندلی به‌طور اتوماتیک خاموش یا روشن می‌شود.

هنگامی که موتور روشن است، یکی از کلیدهای مربوطه را فشار دهید تا صندلی راننده یا صندلی سرنشین جلو، گرم شود. در هوای غیرسرد یا در شرایطی که احتیاجی به گرم‌کردن صندلی‌ها نیست، کلیدها را در موقعیت خاموش قرار دهید.

- هر بار که کلید را فشار می‌دهید، تنظیم دمای صندلی به شکل زیر تغییر می‌کند:

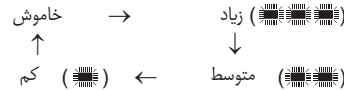

- وقتی گرم‌کن صندلی روشن است، اگر کلید را بیش از ۱/۵ ثانیه فشار دهید، گرم‌کن خاموش می‌شود.
- هر وقت که سوئیچ خودرو را در وضعیت روشن قرار دهید، گرم‌کن صندلی به‌طور اتوماتیک به وضعیت خاموش می‌رود.

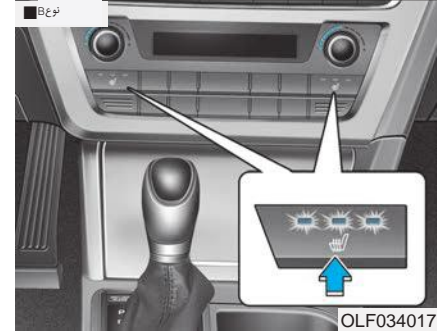
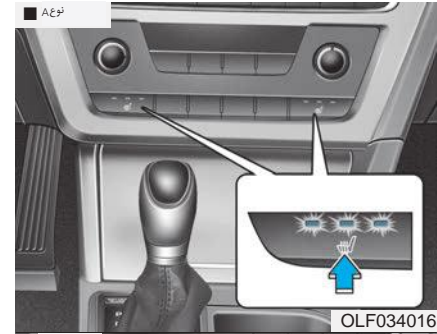



## گرم‌کن صندلی و سیستم تهویه صندلی (در صورت مجهز بودن)

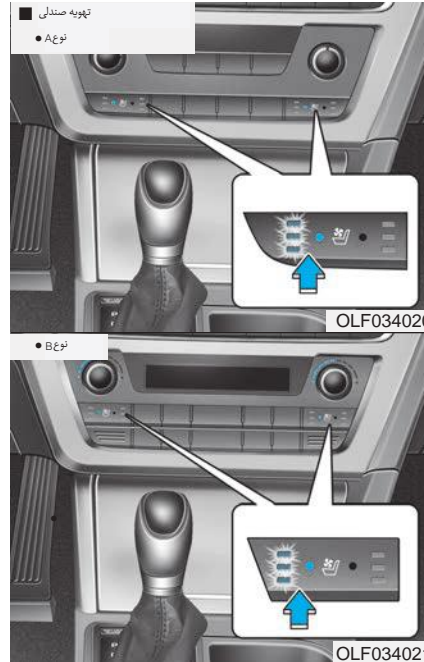
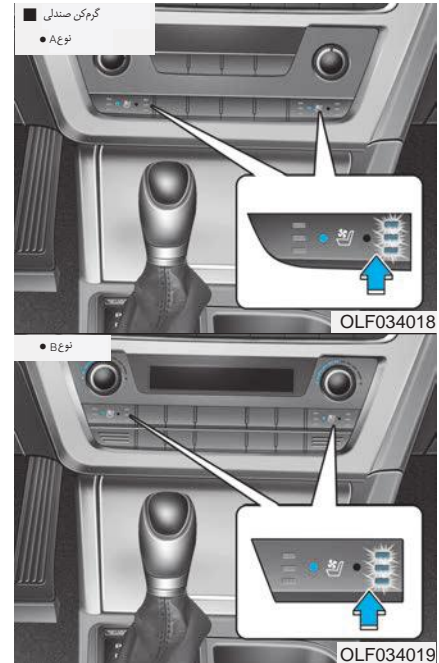

گرم‌کن‌های صندلی و سیستم تهویه صندلی، برای گرم یا سرد کردن صندلی‌های جلو با استفاده از وزیدن هوا از طریق منفذهای کوچک هوا روی تشک و پشتی صندلی طراحی شده‌اند.

در شرایطی که احتیاجی به گرم کردن صندلی‌ها یا سیستم تهویه هوای صندلی نیست، کلیدها را در موقعیت خاموش قرار دهید. هنگامی که موتور روشن است، یکی از دکمه‌های گرم یا سرد مربوط به صندلی راننده یا صندلی سرنشین جلو را فشار دهید (در صورت مجهز بودن).

- هر بار که کلید را فشار می‌دهید، جریان هوا به شکل زیر تغییر می‌کند:

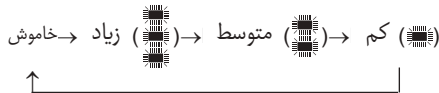

وقتی گرم‌کن یا سیستم تهویه صندلی روشن است، اگر کلید را بیش از ۱/۵ ثانیه فشار دهید، گرم‌کن خاموش می‌شود.

هروقت که سوئیچ خودرو را در وضعیت روشن قرار دهید، گرم‌کن یا سیستم تهویه صندلی به طور اتوماتیک به وضعیت خاموش می‌رود.

اطلاعات 

در هنگام قراردادن کلید گرم‌کن صندلی در موقعیت روشن، بسته به دمای صندلی، سیستم گرم‌کن صندلی به‌طور اتوماتیک خاموش یا روشن می‌شود.

هشدار 

به‌منظور جلوگیری از آسیب رسیدن به گرم‌کن صندلی، سیستم تهویه صندلی و خود صندلی‌ها

- فقط زمانی که سیستم تهویه مطبوع روشن است از گرم‌کن صندلی و سیستم تهویه صندلی استفاده کنید. استفاده طولانی مدت از گرم‌کن صندلی و سیستم تهویه صندلی درحالی که سیستم تهویه مطبوع خاموش است، ممکن است باعث خرابی گرم‌کن صندلی و سیستم تهویه شود.
- برای تمیز کردن صندلی‌ها هرگز از حلال‌هایی مثل تینر، بنزین، الکل یا نفت استفاده نکنید.
- از ریختن مایعات روی سطح صندلی‌های جلو و پشتی آن‌ها خودداری کنید، زیرا این کار باعث می‌شود منافذهای هوا مسدود شوند و خوب کار نکنند.
- وسایلی مثل کیسه‌های پلاستیکی یا روزنامه را در زیر صندلی‌ها قرار ندهید. آن‌ها ممکن است گردش هوا را مسدود کنند و باعث شوند تا منافذهای هوا به خوبی کار نکنند.

- روکش صندلی‌ها را عوض نکنید. این کار ممکن است به گرم‌کن صندلی یا سیستم تهویه هوای صندلی آسیب برساند.
- اگر منافذهای هوا عمل نمی‌کنند، خودرو را خاموش و روشن کنید. اگر فرقی نکرد، پیشنهاد می‌کنیم که خودروی خود را به یک نمایندگی مجاز شرکت کرمان موتور نشان دهید.

هربار که کلید را فشار می‌دهید، تنظیم دمای صندلی به شکل زیر تغییر می‌کند:



هروقت که سوئیچ خودرو را در وضعیت روشن قرار دهید، گرم‌کن صندلی به طور اتوماتیک به وضعیت خاموش می‌رود.

### اطلاعات

در هنگام قرار داشتن کلید گرم‌کن صندلی در موقعیت روشن، بسته به دمای صندلی سیستم گرم‌کن صندلی به طور اتوماتیک خاموش یا روشن می‌شود.

### گرم‌کن‌های صندلی عقب (در صورت تجهیز)



هنگامی که موتور روشن است، یکی از دکمه‌های مربوطه را فشار دهید تا صندلی عقب گرم شود. در هوای غیرسرد یا در شرایطی که احتیاجی به گرم کردن صندلی‌ها نیست، کلیدها را در موقعیت خاموش قرار دهید.

## کمربندهای ایمنی

در این بخش با نحوه صحیح استفاده از کمربندهای ایمنی آشنا می‌شوید. هم‌چنین مواردی که نباید هنگام استفاده از کمربندهای ایمنی انجام دهید توضیح داده شده‌اند.

### احتیاط‌های مربوط به کمربند ایمنی

همواره قبل از حرکت، کمربند خود را ببندید و از بسته‌بودن کمربند تمامی سرنشینان اطمینان حاصل کنید. کیسه‌های هوا (در صورت مجهز بودن) به‌عنوان مکملی برای کمربندهای ایمنی و یک وسیله ایمنی مضاعف طراحی شده‌اند اما جای آن‌ها را نمی‌گیرند. در اکثر کشورها لازم است که تمام سرنشینان خودرو، کمربند ایمنی خود را ببندند.

## ⚠️ اخطار

- هنگام حرکت خودرو، همه سرنشینان همواره باید کمربند ایمنی خود را بسته نگه دارند. هنگام تنظیم و بستن کمربند ایمنی به موارد زیر توجه فرمایید:
- تمام کودکان زیر ۱۳ سال می‌بایست همیشه به‌طور صحیح در صندلی عقب خودرو، محافظت و نگاه‌داری شوند.
- هرگز به کودکان اجازه ندهید در صندلی جلو سوار شوند. اگر کودکی با سن ۱۳ سال یا بیشتر می‌بایست در صندلی جلو بنشیند، صندلی را تا حد امکان به عقب حرکت داده و او را به‌طور مناسب محافظت کنید.
- هرگز به یک نوزاد یا کودک اجازه ندهید در بغل یکی از سرنشینان بنشیند.
- هرگز با پشتی صندلی خوابیده در خودرو رانندگی نکنید.
- اجازه ندهید کودکان در یک صندلی نشسته یا دو نفری از یک کمربند ایمنی استفاده کنند.
- تسمه روی شانه کمربند را از زیر بازو یا پشت کمربتان عبور ندهید.
- هرگز کمربند ایمنی را از روی اشیای آسیب‌پذیر

- عبور ندهید. در توقف ناگهانی یا تصادف، ممکن است کمربند ایمنی به‌آن آسیب برساند.
- از کمربندهای پیچ و تاب‌خورده استفاده نکنید. کمربند پیچ و تاب‌خورده نمی‌تواند به‌خوبی از شما در تصادفات محافظت کند.
- اگر تسمه یا بدنه کمربند ایمنی آسیب‌دیده است، از آن استفاده نکنید.
- قلاب کمربند ایمنی یک صندلی را در دیگر صندلی‌ها قفل نکنید.
- هرگز هنگام رانندگی، کمربند ایمنی را باز نکنید. این کار ممکن است باعث از دست‌دادن کنترل خودرو و در نتیجه بروز تصادف شود.
- مطمئن شوید در سگک، چیزی که مانع عملکرد چفت شدن کمربند ایمنی شود وجود ندارد. این کار باعث می‌شود کمربند ایمنی به‌طور مطمئن بسته نشود.
- استفاده‌کننده از کمربند نباید هیچ‌گونه تغییری در کمربند ایجاد یا وسیله‌ای به آن اضافه کند که از عملکرد گرفتن شل‌شدگی تسمه توسط اجزای تنظیم‌کننده کمربند جلوگیری نماید.

### ⚠️ اخطار

اگر کمربند ایمنی خراب و درست نصب نشده یا درست عمل نمی‌کند. همواره موارد زیر را تعویض کنید:

- فرسوده شدن، آلوده شدن یا آسیب دیدن تسمه ها .
- خراب شدن قطعات سخت آن .
- در صورت استفاده کردن از کمربند در زمان تصادف، کل مجموعه کمربند تعویض شود، حتی اگر آسیب دیدگی تسمه یا بدنه، مشهود نباشد.

### چراغ هشدار کمربند ایمنی

#### هشدار کمربند ایمنی



برای یادآوری راننده، با هربار چرخاندن سوئیچ به موقعیت روشن، چراغ‌های هشدار کمربند ایمنی برای حدود ۶ ثانیه بدون توجه به بسته یا باز بودن کمربند، روشن خواهند شد. اگر در هنگام باز بودن سوئیچ، کمربندی ایمنی راننده بسته نشده باشد یا پس از چرخاندن سوئیچ خودرو به موقعیت روشن کمربند ایمنی راننده باز شود، چراغ هشدار کمربند مربوطه روشن خواهد شد تا این‌که کمربند بسته شود. اگر کمربند ایمنی خود را نبندید و با سرعت بیش از ۹ کیلومتر در ساعت رانندگی کنید، چراغ هشدار روشن

شروع به چشمک زدن می‌کند تا این‌که سرعت شما کمتر از ۶ کیلومتر در ساعت شود.

اگر کمربند ایمنی خود را نبندید و با سرعت بیش از ۲۰ کیلومتر در ساعت رانندگی کنید، زنگ هشدار کمربند به مدت حدوداً ۱۰۰ ثانیه به صدا درخواهد آمد و چراغ هشدار مربوطه، چشمک می‌زند.

#### توجه

- چراغ هشدار کمربند ایمنی مسافر جلو در قسمت کنسول وسط داشبورد قرار دارد.
- حتی اگر کسی در صندلی جلو سوار نشده باشد، چراغ هشدار کمربند ایمنی به مدت ۶ ثانیه روشن خواهد ماند.
- اگر چمدانی در روی صندلی جلو قرار دهید نیز ممکن است چراغ هشدار کمربند ایمنی سرنشین جلو عمل کند.

### ⚠️ اخطار

سوارشدن در حالت نامناسب می‌تواند سیستم هشدار کمربند ایمنی سرنشین جلو را تحت اثر منفی قرار دهد. راننده لازم است به سرنشین تذکر دهد که طبق دستورالعمل‌های این راهنما، به‌طور مناسب بنشیند.

### سیستم مهار کمربند ایمنی

#### تسمه روی ران / شانه

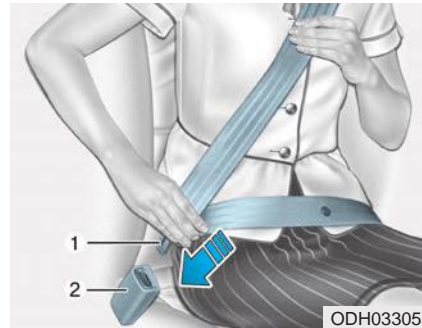

برای بستن کمربند ایمنی خود:

تسمه را از جمع‌کننده بیرون بکشید و زبانه فلزی (۱) را در سگک کمربند (۲) جا بزنید. وقتی زبانه فلزی در داخل سگک کمربند چفت شود، صدای جافتادن آن به صورت تیک شنیده می‌شود.

پس از آن که تسمه روی پای کمربند ایمنی به صورت دستی تنظیم شد، به صورت چسبان دور لگن قرار می‌گیرد و طول تسمه روی شانه کمربند ایمنی به مقدار مناسب به‌طور اتوماتیک تنظیم می‌شود.

اگر به آرامی و آهسته به جلو خم شوید، طول تسمه کمربند زیاد شده، اجازه حرکت به اطراف را می‌دهد. در صورت برخورد با مانع یا توقف ناگهانی خودرو، کمربند در موقعیت خود قفل می‌شود. هم‌چنین در صورتی که به‌طور سریع به جلو خم شوید، باز هم کمربند ایمنی قفل می‌شود.

#### توجه

اگر نمی‌توانید کمربند ایمنی را از شیار بیرون بیاورید، کمربند را محکم بکشید و آن را آزاد کنید، سپس شما می‌توانید کمربند را به راحتی بیرون بیاورید.

#### تنظیم ارتفاع

ارتفاع پایه نگاه‌دارنده تسمه روی شانه را برای رسیدن به حداکثر راحتی و ایمنی می‌توانید حداکثر در چهار وضعیت مختلف تنظیم کنید.

تسمه روی شانه باید طوری تنظیم شود که از روی سینه و وسط شانه عبور کند به طوری که بیشتر به سمت درب خودرو نزدیک باشد و خیلی نزدیک به گردن شما نباشد.

- همانطور که در شکل می بینید بک بازو را زیر تسمه شانه کمر بند و بازوی دیگر را از روی تسمه عبور دهید.
- همیشه تنظیم کننده تسمه روی شانه کمر بند را در ارتفاع مناسب در حالت قفل قرار دهید.
- هرگز تسمه روی شانه کمر بند ایمنی را از روی گردن یا صورت خود عبور ندهید.

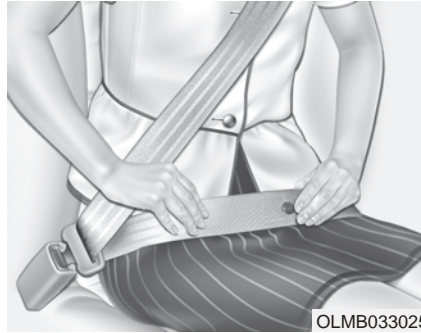

### ⚠️ اخطار

موقعیت نامناسب کمر بندهای بسته شده می تواند خطر آسیب های جدی در تصادفات را افزایش دهد. هنگام تنظیم کمر بند ایمنی به موارد زیر توجه فرمایید:

- تسمه روی پای کمر بند ایمنی باید در پایین ترین سطح ممکن به طور محکم و چسبان بر روی لگن و نه به دور کمر بسته شود. این کار باعث می شود که استخوان های محکم لگن شما، ضربه تصادف را تحمل کرده و احتمال آسیب های داخلی را کاهش دهد.

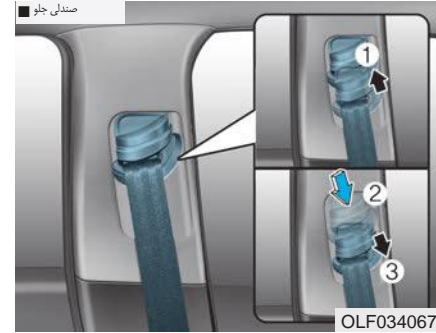

برای تنظیم ارتفاع پایه کمر بند ایمنی، تنظیم کننده ارتفاع را به سمت بالا یا پایین حرکت دهید تا در مکان دلخواه قرار گیرد.

برای بالابردن پایه تنظیم کننده ارتفاع، آن را بالا بکشید (۱). برای پایین آوردنش، با فشردن دکمه ضامن تنظیم کننده ارتفاع (۲) آن را به سمت پایین فشار دهید (۳).

با رها کردن دکمه، پایه نگه دارنده در موقعیت خود قفل می شود. برای اطمینان از قفل شدن پایه نگه دارنده، سعی کنید تنظیم کننده ارتفاع را به سمت بالا و پایین به صورت کشویی حرکت دهید.

هنگامی که از کمربند ایمنی وسط در صندلی عقب استفاده می‌کنید، از قفلی که با علامت CENTER مشخص شده استفاده کنید.

**⚠️** **اخطار**

همواره زبانه فلزی (A) را در سگک کمربند (A) جا بزنید.

**i** **اطلاعات**

اگر نمی‌توانید کمربند ایمنی را از شیار بیرون بیاورید، کمربند را محکم بکشید و آن را آزاد کنید. سپس شما می‌توانید کمربند را به راحتی بیرون بیاورید.

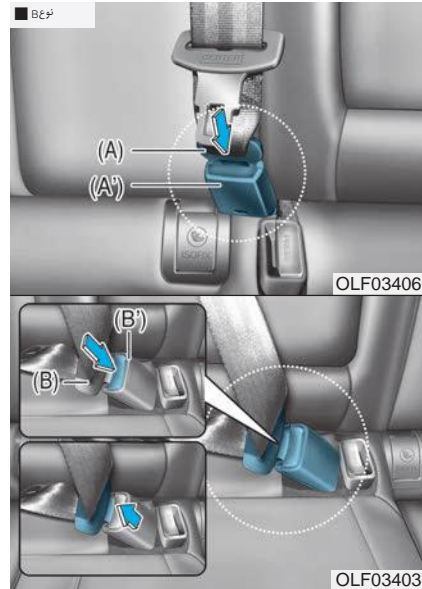

**نوع B**

زبانه فلزی (B) را بکشید و آن را در سگک کمربند (B') وارد کنید. وقتی زبانه فلزی در داخل سگک کمربند قفل شود، صدای جافتادن آن به صورت تیک شنیده می‌شود. مطمئن شوید که کمربند، تاب نخورده باشد.

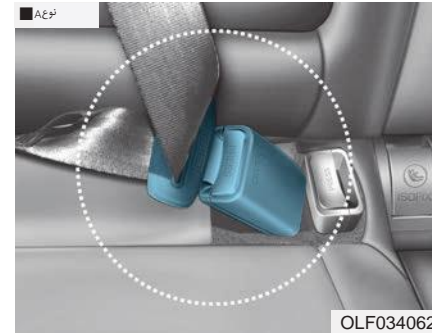

**نوع A**

هنگامی که از کمربند ایمنی وسط در صندلی عقب استفاده می‌کنید، از قفلی که با علامت CENTER مشخص شده استفاده کنید.



## کمربند ایمنی پیش‌کشنده (مخصوص راننده و سرنشین جلو)

هنگامی که خودرو به‌طور ناگهانی متوقف شود یا سرنشین جلو سعی کند به‌طور سریع به سمت جلو خم شود، جمع‌کننده کمربند ایمنی در این موقعیت قفل می‌شود. در تصادفات برخورد از جلو، پیش‌کشنده کمربند ایمنی فعال می‌شود و کمربند را برای سفت‌تر شدن در برابر بدن سرنشین، به سمت داخل می‌کشد.

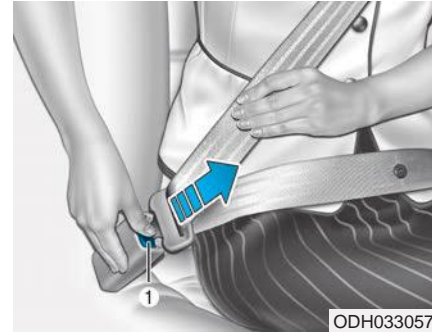

برای بازکردن کمربند ایمنی:

با فشردن دکمه آزادکننده روی سگک (۱) کمربند آزاد می‌شود.

هنگامی که قفل کمربند آزاد شود، تسمه باید به‌طور اتوماتیک به داخل جمع‌کننده برگردد. اگر این اتفاق انجام نشد، تسمه کمربند را بازديد کنید که تاب‌نخورده باشد و سپس دوباره امتحان نمایید.

خودروی شما به کمربند ایمنی پیش‌کشنده برای راننده و سرنشین جلو مجهز است. هدف از به‌کارگیری کمربند ایمنی پیش‌کشنده، اطمینان از کشیده‌شدن و چسبیدن محکم کمربند ایمنی به بدن سرنشین در نوع خاص تصادفات برخورد از جلو می‌باشد. هنگامی که تصادف برخورد از جلو به اندازه کافی شدید باشد، کمربند ایمنی پیش‌کشنده به همراه کیسه هوا عمل می‌کند.

### ⚠️ اخطار

- همواره کمربند ایمنی خود را ببندید و به‌درستی در صندلی خود بنشینید.
- از کمربند شل یا تاب‌خورده استفاده نکنید؛ زیرا از شما به‌درستی در تصادفات مراقبت نمی‌کند.
- چیزی نزدیک سگک کمربند قرار ندهید. این کار ممکن است باعث شود که در عملکرد سگک مشکل ایجاد شود.
- همواره بعد از فعال شدن یا وقوع حادثه، کمربند پیش‌کشنده خود را تعویض کنید.
- هرگز خودتان کمربند پیش‌کشنده را بازديد، سرویس، تعمیر یا تعویض نکنید. این کار باید توسط نمایندگی مجاز شرکت کرمان موتور انجام شود.

**توجه**

سنسوری که کیسه هوا SRS را فعال می‌کند به کمربند ایمنی پیش‌کشنده، متصل است. چراغ هشدار کیسه هوا SRS در جلو داشبورد، پس از چرخاندن سوئیچ به موقعیت روشن، به مدت حدوداً ۶ ثانیه روشن و سپس باید خاموش شود.

اگر پیش‌کشنده کمربند ایمنی به درستی کار نکند، این چراغ هشدار، روشن خواهد شد حتی اگر کیسه هوای SRS مشکلی نداشته باشد. (اگر چراغ هشدار روشن نمی‌شود، روشن می‌ماند یا زمانی که خودرو در حال حرکت است روشن می‌شود)، پیشنهاد می‌کنیم در اولین فرصت، پیش‌کشنده کمربند ایمنی و سیستم کیسه هوا SRS، توسط نمایندگی مجاز شرکت کرمان موتور مورد بازدید و بررسی قرار گیرد.

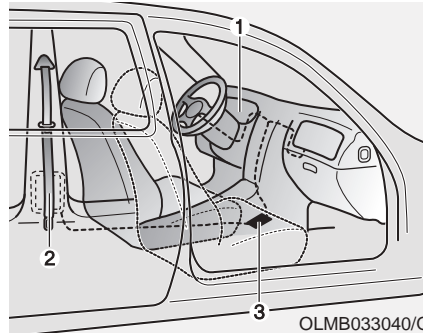

سیستم پیش‌کشنده کمربند ایمنی به طور عمده از اجزای زیر تشکیل شده است. مکان این اجزا در شکل نشان داده شده است:

۱. چراغ هشدار سیستم کیسه هوا SRS؛
۲. جمع‌کننده پیش‌کشنده کمربند ایمنی؛
۳. واحد کنترل SRS.

- به کل مجموعه کمربند ایمنی، ضربه وارد نکنید.

**⚠️ خطر**

کمربند ایمنی پیش‌کشنده را تا چند دقیقه پس از فعال شدن، لمس نکنید. مجموعه مکانیزم پیش‌کشنده کمربند ایمنی در اثر یک تصادف، داغ می‌شوند و ممکن است بسوزید.

**⚠️ هشدار**

هرگونه عملیات روی ناحیه جلوی خودرو ممکن است به سیستم پیش‌کشنده کمربند ایمنی آسیب برساند. بنابراین پیشنهاد می‌کنیم که سرویس این سیستم، توسط نمایندگی مجاز شرکت کرمان موتور انجام شود.

### توجه

- پیش‌کشنده کمربند ایمنی راننده و سرنشین جلو، در تصادفات برخورد از جلو یا پهلو ممکن است فعال شوند.
- حتی اگر در زمان تصادف، کمربندها بسته نشده باشند، سیستم پیش‌کشنده فعال خواهد شد.
- هنگامی که پیش‌کشنده کمربندها فعال شوند، صدای بلندی ممکن است شنیده شده و غباری شبیه دود در اتاق خودرو دیده شود، این وضعیت عادی است و خطری ندارد.
- این غبار با وجود بی‌ضرر بودن ممکن است باعث خارش پوست شده و نباید به‌مدت طولانی استنشاق شود. پس از هر تصادف که منجر به فعال شدن پیش‌کشنده کمربندهای ایمنی شود، سطح پوست در معرض دود را به‌طور کامل بشوئید.

### دیگر احتیاط‌های امنیتی مربوط به کمربند ایمنی

#### استفاده از کمربند ایمنی در دوران حاملگی

کمربند ایمنی همواره باید در طول حاملگی استفاده شود. بهترین راه محافظت از کودک به دنیا نیامده، محافظت از خودتان توسط بستن کمربند ایمنی است. زنان باردار باید همواره کمربند ایمنی روی پا و شانه را ببندند. تسمه شانه را از روی قفسه‌سینه و به دور از گردن خود عبور دهید. تسمه روی پا باید تا حد امکان در پایین‌ترین سطح شکم در عرض لگن و زیر قسمت گردی شکم قرار گیرد تا احساس راحتی کنید.

#### ⚠️ احتیاط

به‌منظور کاهش خطر مرگ یا آسیب رسیدن به جنین، زنان باردار نباید هرگز قسمت پایین کمربند ایمنی را روی ناحیه شکم یا بالای آن - جایی که جنین قرار گرفته - قرار دهند.

### استفاده از کمربند ایمنی توسط کودکان

#### نوزادان و کودکان کوچک

در اکثر کشورها قوانینی برای محافظت از کودکان وجود دارد که لازم است کودکان در وسایل تأییدشده محافظت از کودک، مثل صندلی محافظ قرار داده شوند. این‌که از چه سنی می‌توان از کمربند ایمنی به‌جای محافظ کودک استفاده کرد در کشورهای مختلف فرق می‌کند، بنابراین باید از الزامات قانونی کشور خود یا جایی که به آن‌جا مسافرت می‌کنید آگاه باشید. محافظ‌های نوزاد و کودک باید به‌طور مناسب در صندلی عقب، قرار داده شده و نصب شوند. برای اطلاعات بیشتر به قسمت «سیستم صندلی محافظ کودک» در این بخش مراجعه کنید.

## کودکان بزرگ‌تر

می‌کند، کودک باید به صندلی محافظ کودک در صندلی عقب بازگردانده شود.

هنگامی که کودکان خردسال توسط سیستم صندلی محافظ کودک هم‌خوان با استانداردهای ایمنی کشور شما در صندلی عقب مورد محافظت قرار گیرند، در تصادفات به بهترین وجه از صدمه دیدن محافظت می‌شوند. قبل از خرید هر نوع صندلی محافظ کودک، از داشتن برچسب ایمنی صندلی هم‌خوان با استانداردهای ایمنی کشور خود اطمینان حاصل کنید. صندلی محافظ باید با قد و وزن کودک شما متناسب باشد. برای اطلاع از این موضوع، برچسب روی صندلی محافظ کودک را مطالعه کنید. به قسمت «سیستم صندلی محافظ کودک» در این بخش مراجعه کنید.

کودکان زیر ۱۳ سال که جثه‌ای بزرگ دارند و نمی‌توانند از صندلی محافظ کودک استفاده کنند، همیشه باید در صندلی عقب قرار گرفته و از تسمه روی پا و شانه کمربند ایمنی استفاده کنند. کمربند باید در اطراف لگن و به آرامی روی شانه و قفسه سینه قرار بگیرد تا کودک را به طور ایمن محافظت کند. به طور مرتب، محکم بودن کمربند را کنترل کنید. تقلا کردن کودک می‌تواند موقعیت کمربند را تغییر دهد. هنگامی که کودکان در صندلی محافظ کودک قرار گرفته یا کمربندی ایمنی را در صندلی عقب می‌بندند، هنگام تصادفات از بیشترین ایمنی برخوردارند.

اگر کودک با جثه بزرگ‌تر از ۱۳ سال باید روی صندلی جلو بنشینند، کودک باید توسط تسمه روی پا و شانه کمربند موجود، به نحو ایمن مورد محافظت قرار گرفته و صندلی آن تا امکان به عقب کشیده شود.

اگر تسمه روی شانه کمربند، گردن یا صورت کودک را کمی لمس می‌کند، سعی کنید موقعیت کودک را به سمت وسط خودرو نزدیک‌تر کنید. اگر تسمه روی شانه کمربند، هنوز صورت یا گردن کودک را لمس

### ⚠️ خطر

همواره نوزادان و کودکان خردسال را در یک صندلی محافظ مناسب که با قد و وزن کودک متناسب باید قرار دهید. برای کاهش خطر آسیب جدی یا مرگ کودک و دیگر سرنشینان، در خودروی در حال حرکت هرگز کودکان را روی پانسانده یا آن‌ها را بغل نکنید. نیروی شدید ایجاد شده در حین تصادف، کودک را از بغل شما جدا کرده و به طرف داخل خودرو پرتاب می‌کند.

### ⚠️ **اخطار**

- همواره مطمئن شوید کمربند ایمنی کودکان بزرگ‌تر، بسته شده و به درستی تنظیم شده باشد.
- هرگز اجازه ندهید تسمه روی شانه کمربند، با گردن یا صورت کودک تماس پیدا کند.
- اجازه ندهید بیش از یک کودک از یک کمربند ایمنی استفاده کنند.

### **استفاده از کمربند ایمنی توسط اشخاص مصدوم**

کمربند ایمنی در زمان حمل و نقل فرد مصدوم باید مورد استفاده قرار گیرد. در صورت نیاز برای توصیه‌های خاص با پزشک مشورت کنید.

### **هر نفر یک کمربند**

هرگز دو نفر (شامل کودکان) نباید هم‌زمان از یک کمربند استفاده کنند. در صورت وقوع تصادف، این عمل می‌تواند شدت آسیب‌های وارده را افزایش دهد.

### **به سمت عقب دراز نکشید**

رانندگی با خودرو درحالی‌که پشتی آن به عقب خم شده است، می‌تواند خطرناک باشد. حتی اگر کمربند ایمنی را بسته باشید، با خواباندن صندلی، میزان حفاظت سیستم محافظت از سرنشین (کمربندی و کیسه هوا) تا حد زیادی کاهش می‌یابد.

برای عملکرد مناسب سیستم، کمربندها باید محکم در اطراف لگن و جلوی سینه قرار گرفته باشند. در طی یک تصادف، ممکن است در داخل کمربند ایمنی پرت شوید و دچار آسیب گردن یا آسیب‌های دیگر شوید.

هرچه پشتی صندلی بیشتر خوابانده شده باشد، احتمال لیز خوردن سرنشین از زیر تسمه یا برخورد کردن سرنشین به تسمه روی شانه افزایش می‌یابد.

### ⚠️ **اخطار**

- هرگز با پشتی صندلی خوابیده، سوار خودرو در حال حرکت نشوید.
- رانندگی با خودرو درحالی‌که پشتی آن به عقب خم شده است، خطر صدمات جدی یا مرگ‌آور را در صورت تصادف یا توقف ناگهانی افزایش می‌دهد.
- راننده و سرنشینان همیشه باید کاملاً به عقب بر روی صندلی خود نشسته، به نحو مناسب توسط کمربند ایمنی مورد محافظت قرار گیرند و پشتی صندلی آن‌ها در حالت قائم باشد.

## مراقبت از کمربند ایمنی

## زمان تعویض کمربندهای ایمنی

در صورت تصادف خودرو در هنگام درگیر بودن کمربند، همه مجموعه یا مجموعه‌های کمربند درگیر باید تعویض شوند. حتی اگر آسیبی هم مشاهده نشد، این کار باید انجام شود. در صورت وجود هرگونه ابهام و سؤال در مورد عملکرد کمربند ایمنی، به نمایندگی مجاز شرکت کرمان موتور مراجعه کنید.

اجزای سیستم کمربند ایمنی هرگز نباید از یکدیگر جدا شده یا در آن تغییراتی اعمال شود. به‌علاوه باید با مراقبت از آسیب دیدن تسمه‌ها و اجزای فلزی کمربند توسط لوله‌های صندلی، درها یا دیگر استفاده‌های ناصحیح جلوگیری کرد.

## بازدید دوره‌ای

همه کمربندهای ایمنی از نظر هر نوع فرسودگی یا آسیب دیدگی باید موردبازدید قرار گیرند. قسمت‌های آسیب دیده باید در سریع‌ترین زمان ممکن تعویض شوند.

## کمربندها را تمیز و خشک نگه دارید

کمربندها باید تمیز و خشک نگه‌داری شوند. در صورت کثیفی می‌توانید آن‌ها را با استفاده از محلول رقیق صابون و آب گرم تمیز کنید. سفیدکننده، رنگ و پاک‌کننده‌های قوی یا مواد ساینده نباید مورد استفاده قرار گیرند زیرا ممکن است باعث خرابی، سست و ضعیف کردن بافت تسمه کمربند شوند.

## صندلی کودک (CRS)

### کودکان همواره در صندلی عقب

#### ⚠️ اخطار

کودکان همیشه باید در صندلی عقب نشسته و به طور مناسب توسط صندلی کودک، محافظت شوند.

کودکان در هر سنی، در صورتی که در صندلی عقب به نحو مناسب از سیستم‌های محافظ استفاده کنند، بسیار ایمن تر هستند. کودکی که در صندلی جلو سوار می‌شود، در اثر فعال شدن کیسه هوا می‌تواند دچار ضربه شود، آسیب جدی ببیند یا کشته شود.

کودکان زیر ۱۳ سال همیشه باید در صندلی عقب قرار گرفته و به طور مناسب مورد محافظت قرار گیرند تا خطر آسیب در اثر تصادف، توقف ناگهانی یا تغییر مسیر ناگهانی به حداقل برسد. طبق آمار تصادفات، بچه‌ها هنگامی که در صندلی عقب مورد محافظت قرار گرفته‌اند ایمن‌تر از زمانی هستند که در صندلی جلو سوار شده‌اند. حتی با وجود کیسه هوا، بچه‌ها ممکن است شدیداً آسیب‌دیده یا کشته شوند.

کودکان با جثه بزرگ که نمی‌توانند از صندلی کودک استفاده نمایند، همیشه باید از کمربندهای ایمنی موجود استفاده نمایند.

در اکثر کشورها قوانینی برای محافظت از کودکان وجود دارد که لازم است کودکان در وسایل تأیید شده محافظت از کودک قرار داده شوند. این‌که از چه سنی می‌توان از کمر بند ایمنی به جای صندلی کودک استفاده کرد در کشورهای مختلف فرق می‌کند، بنابراین باید از الزامات قانونی کشور خود یا جایی که به آن‌جا مسافرت می‌کنید آگاه باشید.

صندلی کودک باید به طور مناسب در صندلی عقب قرار داده شده و نصب شوند. شما باید از صندلی کودک تجاری موجود هم‌خوان با الزامات ایمنی استاندارد کشور خود استفاده کنید.

صندلی کودک به طور کلی طراحی شده‌اند تا توسط تسمه روی پا یا بخش روی پای یک تسمه پا و شانه، یا توسط شانه‌بند فوقانی و یا قلاب ISOFIX (دو قلاب مخصوص صندلی کودک) در صندلی عقب خودرو، محافظت شوند.

## صندلی کودک (CRS) همواره در صندلی عقب

نوزادان و کودکان خردسال همواره باید در یک سیستم محافظ خودرو که در صندلی عقب خودرو به درستی بسته شده است و می‌تواند به سمت جلو یا به سمت عقب باشد، مورد محافظت قرار گیرند. دستورالعمل و نحوه استفاده صندلی کودک را که سازنده ارائه داده است، خوب بخوانید و رعایت کنید.

#### ⚠️ اخطار

صندلی کودکی که به درستی بسته نشده باشد می‌تواند خطر آسیب جدی یا مرگ را در تصادفات بالا ببرد. همواره هنگام استفاده از صندلی کودک به موارد زیر توجه کنید:

- هرگز صندلی کودک یا نوزاد را در صندلی جلو نصب نکنید.
- همواره صندلی کودک را در صندلی عقب به طور صحیح و ایمن ببندید.
- همیشه دستورالعمل‌های نصب و استفاده سازنده صندلی کودک را رعایت کنید.
- همیشه کودک خود را در صندلی کودک به طور صحیح قرار دهید.

## انتخاب صندلی کودک

- از صندلی حمل نوزاد یا صندلی بچه که به پشتی صندلی وصل می‌شوند استفاده نکنید، زیرا ممکن است ایمنی کافی را در تصادفات نداشته باشند.
- بعد از تصادف، پیشنهاد می‌کنیم که صندلی کودک، کمربندهای ایمنی، قلاب پایین ISOFIX و شانه‌بند فوقانی آن توسط نمایندگی مجاز شرکت کرمان موتور بررسی شود.

## انواع صندلی‌های کودک

سه نوع اصلی صندلی کودک وجود دارد: صندلی‌های روبه‌پشت، صندلی‌های روبه‌جلو و صندلی‌های حامی. آن‌ها براساس سن، قد و وزن کودک دسته‌بندی شده‌اند.

### ⚠️ اخطار

اگر پشت‌سری صندلی خودرو مشکلی برای نصب صندلی کودک ایجاد می‌کند، آن را تنظیم کنید یا به‌طور کلی بردارید.

صندلی کودک به سمت عقب

### ⚠️ اخطار

هرگز یک محافظ کودک یا نوزاد را در صندلی جلو نصب نکنید.

قرار دادن یک محافظ کودک روبه‌عقب در صندلی جلو می‌تواند در اثر ضربه خوردن محافظ توسط کیسه هوای بادشده، باعث آسیب جدی یا مرگ شود.

هنگام انتخاب صندلی کودک برای فرزند خود، همواره باید:

- مطمئن شوید که صندلی کودک دارای برچسبی است که تأیید می‌کند که استانداردهای ایمنی کشور شما را رعایت نموده است.
- صندلی کودک را براساس قد و وزن کودک خود انتخاب کنید. معمولاً در برچسب یا دستورالعمل استفاده از صندلی می‌توانید این اطلاعات را پیدا کنید.
- صندلی کودکی را انتخاب کنید که مناسب حالت عادی صندلی خودروی شما می‌باشد و کاملاً اندازه باشد.
- اخطارها و دستورالعمل‌های نصب و استفاده را که همراه صندلی کودک قرار دارد، بخوانید و رعایت کنید.





صندلی کودک به سمت جلو

در صندلی کودک به سمت جلو، از بدن کودک توسط شانه‌بند محافظت می‌شود. کودکان را تا زمانی که سازنده صندلی کودک طبق قد یا وزن آن‌ها اجازه می‌دهد، در صندلی کودک به سمت جلو که توسط شانه‌بند محافظت می‌شود قرار دهید.

وقتی که کودک شما بزرگ‌تر شود، آماده است که او را در یک صندلی حامی قرار دهید.

که اجازه می‌دهند کودک شما بتواند مدت بیشتری را از حالت روبه‌عقب صندلی استفاده کند.

تا زمانی که قد و وزن کودک طبق راهنمای سازنده صندلی کودک اجازه می‌دهد، کودک را در حالت روبه‌عقب مورد محافظت قرار دهید، زیرا این کار بهترین روش محافظت از کودکان می‌باشد. بعد از این که کودک شما بزرگ‌تر شود، آن وقت لازم است که از صندلی روبه‌جلو که توسط شانه‌بند بسته می‌شود استفاده شود.

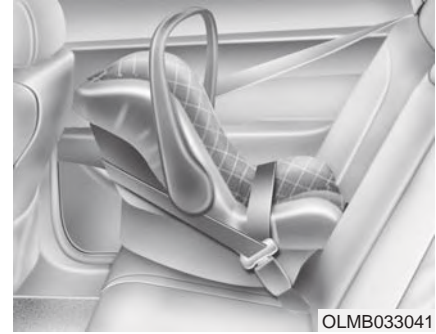

صندلی کودک روبه‌عقب، با استفاده از سطح صندلی از کمر کودک محافظت می‌کند. سیستم قلاب آن باعث می‌شود در تصادفات، کودک سر جای خود بماند و طوری کودک در محافظ قرار بگیرد که خطر آسیب‌رسیدن به گردن و مهره‌های کمر او کاهش یابد.

تمام کودکان زیر یک سال همیشه باید در صندلی روبه‌عقب قرار بگیرند. انواع مختلف محافظ کودک روبه‌عقب وجود دارد: صندلی‌های خاص نوزادان تنها می‌توانند به صورت روبه‌عقب استفاده شوند. صندلی‌های کودک تاشو و ۳ در ۱ عموماً دارای محدوده قد و وزن بیشتری برای حالت روبه‌عقب می‌باشند.

## صندلی حامی

صندلی حامی، محافظتی است که برای بهتر بسته شدن سیستم کمربند ایمنی طراحی شده است. با استفاده از صندلی حامی، کمربند ایمنی طوری قرار می‌گیرد که به درستی قسمت‌های قوی‌تر کودک شما را دربرمی‌گیرد. همواره کودک خود را در صندلی حامی قرار دهید تا زمانی که به قدر کافی بزرگ شود تا بتواند کمربند ایمنی را به درستی ببندد.

برای درست بسته شدن کمربند ایمنی، تسمه روی پا باید دو طرف ران شما و نه روی شکم شما بسته شود. تسمه روی شانه باید از روی شانه و قفسه سینه شما و نه از روی گردن یا صورت شما عبور کند. کودکان زیر ۱۳ سال همواره باید در صندلی پشت سوار شوند و به طور مناسب مورد محافظت قرار بگیرند تا خطر آسیب‌دیدگی در اثر تصادف، توقف یا تغییر جهت ناگهانی به حداقل برسد.

## نصب سیستم صندلی کودک

### ⚠️ خطرات

قبل از نصب صندلی کودک همواره:

- دستورالعمل‌های ارائه شده توسط سازنده صندلی کودک را بخوانید و عمل کنید.
- دستورالعمل‌های مربوط به صندلی کودک را در این راهنما بخوانید و عمل کنید.
- عدم پیروی از تمام اخطارها و دستورالعمل‌ها می‌تواند احتمال آسیب جدی یا مرگ را در صورت بروز، تصادف افزایش دهد.

بعد از انتخاب صندلی کودک مناسب و بررسی این موضوع که این محافظ کودک به درستی در صندلی عقب شما جای می‌گیرد، آماده هستید تا صندلی کودک را طبق دستورالعمل سازنده نصب کنید. سه مرحله کلی برای نصب صحیح صندلی وجود دارد:

- صندلی کودک را به درستی در خودرو به صورت محافظت شده قرار دهید. تمام صندلی‌های کودک باید با استفاده از تسمه روی پا یا تسمه جانبی درکناره‌های صندلی کودک به قلاب‌های پایینی صندلی عقب وبالایی ISOFIX صندلی (در صورت مجهز بودن) وصل و محکم مورد محافظت قرار گیرند.
- مطمئن شوید صندلی کودک به طور کامل محافظت شده است. بعد از نصب محافظ کودک در خودرو، صندلی را جلو عقب کنید و تکان دهید تا مطمئن شوید که به طور ایمن صندلی بسته شده است. صندلی کودک که توسط کمربند ایمنی مورد محافظت قرار گرفته است، باید تا حدی امکان محکم بسته شود. هرچند ممکن است کمی به اطراف تکان بخورد.
- کودک را در صندلی کودک به طور ایمن

قرار دهید. مطمئن شوید کودک به درستی و طبق دستورالعمل‌های سازنده صندلی کودک در صندلی بسته شده است.

### هشدار

صندلی کودک در یک خودروی در بسته می‌تواند خیلی داغ شود. جهت جلوگیری از سوختگی، قفل و سطح نشستن را قبل از قراردادن کودک در صندلی کودک بررسی کنید.

## قلاب پایین ISOFIX و شانه‌بند فوقانی (سیستم اتصال ISOFIX) برای کودکان (در صورت مجهز بودن)

سیستم ISOFIX صندلی کودک را در طول رانندگی و تصادفات نگه می‌دارد. این سیستم طراحی شده است تا نصب صندلی کودک، آسان‌تر شود و احتمال نصب اشتباه صندلی کودک کاهش یابد. سیستم ISOFIX از محل‌های اتصال در خودرو و وسایل الحاقی در صندلی کودک استفاده می‌کند. سیستم ISOFIX نیاز به استفاده از کمربند ایمنی برای محفوظ نگه داشتن محافظ خودرو را در صندلی عقب از بین می‌برد.

محل‌های اتصال پایینی، زبانه‌های فلزی هستند که به بدنه خودرو وصل می‌باشند. برای هر حالت صندلی ISOFIX دو محل اتصال پایین وجود دارد که یک صندلی کودک را به الحاقات پایینی آن می‌بندد.

جهت استفاده از سیستم ISOFIX در خودروی خود، باید یک محافظ خودرو به همراه الحاقات ISO-FIX داشته باشید (صندلی ISOFIX تنها در خودروی سفارشی یا خودرویی که از الزامات ECE-R44 تبعیت می‌کند نصب شده است).

شرکت سازنده برای صندلی کودک به سفارش مشتری تکیه‌گاه و قلاب برای صندلی کودک، ISOFIX را فراهم می‌سازد.



علامت‌های مشخص‌کننده موقعیت محل‌های اتصال پایینی ISOFIX در سمت چپ و راست پشتی صندلی عقب قرار گرفته‌اند تا موقعیت محل‌های اتصال پایینی ISOFIX را در خودرو نشان دهند (به فلش‌ها در عکس توجه کنید).

هر دو صندلی طرف عقب به یک جفت محل‌های اتصال پایینی ISOFIX به همراه شانه‌بندی‌های مربوطه در پشتی صندلی‌های عقب مجهز شده‌اند.

صندلی کودک که دارای استاندارد جهانی ECE-R 44 می‌باشد، باید حتماً توسط یک تسمه شانه‌بند که به محل فوقانی شانه‌بند مربوطه در صندلی عقب خودرو وصل می‌شود، مورد محافظت قرار گیرد).

### ⚠️ اخطار

سعی نکنید صندلی کودک را با استفاده از محل اتصال پایینی ISOFIX در قسمت صندلی وسط عقب، نصب کنید. برای این صندلی، هیچ‌گونه محل اتصال پایینی ISOFIX تعبیه نشده است. استفاده از محل‌های اتصال در صندلی‌های دوطرف، ممکن است باعث آسیب‌رسیدن یا شکستن آن‌ها در تصادفات و در نتیجه آسیب جدی یا مرگ شود.

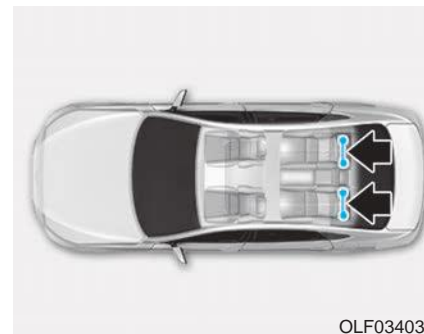

محل‌های اتصال پایینی ISOFIX در سمت چپ و راست دوطرف صندلی عقب قرار داده شده‌اند. محل قرارگیری آن‌ها را در شکل می‌بینید. برای صندلی وسط عقب، محل اتصال پایینی ISOFIX وجود ندارد.

## محافظةت کردن کودک توسط سیستم محل اتصال ISOFIX

محل اتصال پایینی ISOFIX بین پشتی صندلی و تشک صندلی در دو صندلی عقب سمت پنجره قرار گرفته است.

جهت استفاده از محل اتصال پایینی ISOFIX، قسمت رویی روکش محل اتصال پایینی ISOFIX را فشار دهید.

برای نصب صندلی‌های کودک سازگار با ISOFIX در هرکدام از صندلی‌های طرفین در صندلی عقب باید:

۱. قفل کمربند ایمنی را دور از محل‌های اتصال پایینی ISOFIX قرار دهید.

۲. هر شیئی را که ممکن است از اتصال ایمن بین محافظ صندلی و محل‌های اتصال پایینی ISOFIX جلوگیری کند بردارید.

۳. صندلی کودک را در روی صندلی خودرو قرار دهید، سپس صندلی را طبق دستورالعمل‌های ارائه شده توسط سازنده صندلی کودک، به محل اتصال پایینی ISOFIX وصل کنید.

۴. دستورالعمل‌های صندلی کودک برای تنظیم دقیق و سفت کردن اتصالات پایینی روی صندلی کودک به محل‌های اتصال پایینی را دنبال کنید.

### ⚠️ اخطار

هنگام استفاده از سیستم ISOFIX به موارد زیر توجه کنید:

- دستورالعمل‌های ارائه شده در مورد سیستم ایمنی خودرو را خوانده و انجام دهید.
- جهت جلوگیری از گرفتن کمربند ایمنی توسط کودک، تمام کمربندهای ایمنی استفاده نشده صندلی عقب را جمع کرده و در جای خود محکم کنید. اگر تسمه کمربند به دور گردن کودک پیچیده شود امکان خفگی وجود دارد.
- هرگز بیش از یک صندلی کودک را به یک محل اتصال وصل نکنید. این کار ممکن است باعث شل شدن یا شکستن قلاب محل اتصال شود.
- همواره پس از تصادف، سیستم ISOFIX توسط نمایندگی مجاز شرکت کرمان موتور بررسی شود. سیستم ISOFIX در تصادفات ممکن است آسیب ببیند و به درستی از صندلی کودک محافظت نکند.

### ⚠️ اخطار

هنگام نصب تسمه شانه‌بند فوقانی به این موارد توجه کنید:

- دستورالعمل‌های ارائه شده به همراه صندلی کودک را بخوانید و رعایت کنید.
  - هرگز بیش از یک صندلی کودک را به یک قلاب شانه‌بند فوقانی ISOFIX وصل نکنید. این کار ممکن است باعث شل شدن یا شکستن قلاب یا متعلقات آن شود.
  - تسمه شانه‌بند فوقانی را به چیزی به جز قلاب مناسب شانه‌بند فوقانی ISOFIX متصل نکنید. اگر به جای دیگری وصل کنید ممکن است درست کار نکند.
  - قلاب‌های صندلی کودک تنها می‌توانند وزن محافظ صندلی درست بسته شده را تحمل کنند.
- تحت هیچ شرایطی از آن‌ها برای بستن کمربند افراد بزرگ یا جهت آویزان کردن یا وصل کردن دیگر اجسام استفاده نکنید.



۱. تسمه صندلی کودک را از روی پشتی صندلی عبور دهید.

برای خودروهایی که دارای پشت‌سری قابل تنظیم هستند، تسمه شانه‌بند را از زیر پشت‌سری و بین ستون آن عبور دهید یا این‌که تسمه را از روی پشتی صندلی رد کنید.

۲. تسمه شانه‌بند را به قلاب صندلی کودک مربوطه وصل کنید و جهت مطمئن شدن صندلی محافظ کودک آن را سفت نمایید.

محافظت از صندلی کودک با استفاده از سیستم «قلاب شانه‌بند» (در صورت مجهز بودن)

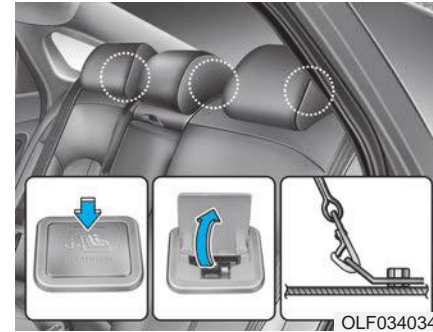

نگهدارنده‌های قلاب صندلی کودک در طاقچه عقب قرار گرفته‌اند.

### محافظ صندلی کودک برای موقعیت های ISOFIX برای اروپا

گروه کلی	طبقه اندازه	قلاب	وضعیت های ISOFIX خودرو			
			صندلی سرنشین جلو	ردیف عقب (پشت سر صندلی رانند)	ردیف عقب (پشت سر صندلی سرنشین جلو)	عقب وسط
ساک حمل نوزاد	F	ISO/L1	-	X	X	-
	G	ISO/L2	-	X	X	-
۰ تا ۱۰ کیلوگرم	E	ISO/R1	-	IL	IL	-
۰+ تا ۱۳ کیلوگرم	E	ISO/R1	-	IL	IL	-
	D	ISO/R2	-	IL	IL	-
	C	ISO/R3	-	IL	IL	-
۱ تا ۱۸ کیلوگرم	D	ISO/R2	-	IL	IL	-
	C	ISO/R3	-	IL	IL	-
	B	ISO/F2	-	IUF	IUF	-
	B1	ISO/F2X	-	IUF	IUF	-
	A	ISO/F3	-	IUF	IUF	-

- ISOFIX = مناسب برای صندلی‌های روبه جلو  
مطابق با استانداردهای جهانی برای این دسته گروه وزنی.
- C – ISO/R3 : صندلی کودک روبه عقب با ابعاد کامل
- D – ISO/R2 : صندلی کودک روبه عقب با ابعاد کاهش یافته
- E – ISO/R1 : صندلی کودک روبه عقب با ابعاد نوزاد
- F – ISO/L1 : صندلی کودک روبه سمت چپ تخت خواب حمل نوزاد
- G – ISO/L2 : صندلی کودک روبه سمت راست تخت خواب حمل نوزاد
- IL = مناسب برای صندلی کودک ISOFIX خاص که در لیست ضمیمه آمده است. این سیستم‌های ISOFIX در گروه «خودرو خاص»، «محدود» یا «نیمه جهانی» قرار می‌گیرند.
- X = نامناسب برای صندلی کودک ISOFIX برای این دسته گروه وزنی و یا این طبقه اندازه.
- \* ISO / R2 و ISO / R3 تنها با دورترین فاصله صندلی سرنشین قابل استفاده خواهند بود.
- \* طبقه اندازه و قلاب‌های صندلی کودک ISOFIX
- A – ISO/F3 : صندلی کودک روبه جلو با ارتفاع کامل (ارتفاع ۷۲۰ میلی‌متر)
- B – ISO/F2 : صندلی کودک روبه جلو با ارتفاع کمتر (ارتفاع ۶۵۰ میلی‌متر)
- B1 – ISO/F2X : صندلی کودک روبه جلو نسخه دوم با ارتفاع کمتر (ارتفاع ۶۵۰ میلی‌متر)



### توجه

هنگام استفاده از کمربند ایمنی صندلی وسط عقب، به بخش «کمربند ایمنی صندلی وسط عقب سه نقطه‌ای» در این فصل مراجعه کنید.

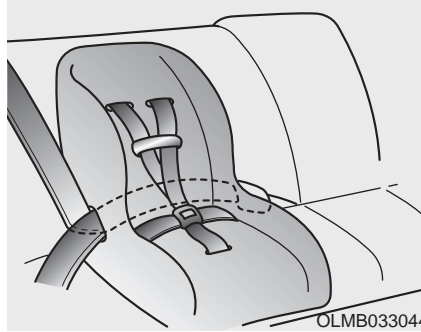

نصب صندلی کودک با استفاده از تسمه پا / شانه

برای نصب صندلی کودک در صندلی عقب مراحل زیر را انجام دهید:

۱. صندلی کودک را بر روی صندلی عقب قرار داده و تسمه پا / شانه را مطابق دستورالعمل سازنده از داخل یا دور صندلی عبور دهید.
- از تاییده نشده بودن کمربند اطمینان حاصل کنید.

### نصب صندلی کودک با استفاده از کمربند پا / شانه

هنگامی که از سیستم قلاب ISOFIX استفاده نمی‌کنید همواره باید صندلی کودک با استفاده از تسمه پا / شانه به صندلی عقب خودرو متصل شود.

### ⚠️ اخطار

همیشه صندلی محافظ کودک را در صندلی عقب خودرو قرار دهید. قرار دادن صندلی کودک که به سمت عقب می‌باشد در صندلی جلو خودرو – اگر کیسه هوا باد شود و به آن برخورد کند – می‌تواند باعث آسیب جدی یا مرگ کودک شود.

برای بازکردن صندلی کودک، دکمه آزادشدن رابری سگک فشار دهید و تسمه شانه / پا را از صندلی بیرون بکشید و اجازه دهید کمربند ایمنی به طور کامل جمع شود.



۳. بعد از بستن کمربند، تسمه را بکشید تا به طور کامل جمع شود.

۴. با حرکت دادن صندلی به جهات مختلف از ایمن و محکم بودن آن اطمینان حاصل کنید.

اگر سازنده صندلی خودرو الزام کرده یا پیشنهاد می‌کند که از قلاب شانه‌بند فوقانی ISOFIX به همراه تسمه پا / شانه استفاده کنید به صفحه ۶۲-۶۳ مراجعه نمایید.

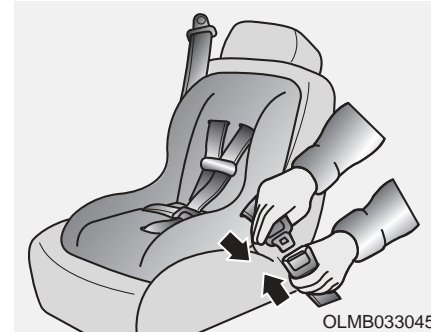

۲. قلاب کمربند ایمنی شانه / پا را در جای سگک قرار دهید. به صدای تیک جاافتادن آن توجه کنید.

#### توجه

دکمه آزاد کردن قلاب کمربند ایمنی را طوری قرار دهید که در صورت شرایط اضطراری به راحتی بتوان به آن دسترسی داشت.

## تحمل پذیری صندلی کودک هنگام استفاده از کمربند ایمنی در صندلی خودرو برای اروپا

از صندلی کودکی که به صورت رسمی تأیید شده و مناسب کودک شما باشد استفاده کنید. هنگام استفاده از صندلی ایمنی کودک به جدول زیر مراجعه کنید.

گروه کلی	حالت نشستن		
	سرنشین جلو	در دو ردیف کناری عقب	در ردیف وسط عقب
تا ۱۰ کیلوگرم (۰ تا ۹ ماه)	X	U	UF
تا ۱۳ کیلوگرم (۰ تا ۲ سال)	X	U	UF
تا ۹ تا ۱۸ کیلوگرم (۹ ماه تا ۴ سال)	X	U	UF
تا ۱۵ تا ۳۶ کیلوگرم (۴ تا ۱۲ سال)	X	UF	UF

U: برای صندلی‌های مورد تأیید «استاندارد جهانی» و متناسب با این گروه وزنی.

UF: برای صندلی‌های روبه جلوی مورد تأیید «استاندارد جهانی» و متناسب با این گروه وزنی.

X: وضعیت صندلی نامناسب برای کودکان در این گروه وزنی.

### ⚠️ **اخطار**

پیشنهاد می‌کنیم که یک صندلی محافظ کودک در صندلی عقب خودرو نصب شود. به منظور حفظ ایمنی کودک خود، در شرایط خاصی که مجبورید صندلی کودک را در صندلی جلو خودرو قرار دهید باید کیسه هوای سرنشین جلو را غیرفعال کنید.

## صندلی‌های کودک منتخب برای اروپا

				موقعیت‌های نشستن					
				جلو		ردیف دوم			
				چپ	راست	چپ	وسط	راست	
جهانی (۵ امتیاز)	گروه ++	+0Maxi Cosi Cabriofix		B_ _ _	موجود نیست	قبول	قبول	معاف	قبول
	گروه ۱	Roemer King (Belt mounted)		B_ _ _	موجود نیست	قبول	قبول	معاف	قبول
		Roemer Duo Plus		_ _ S	موجود نیست	معاف	قبول	معاف	قبول
نیمه جهانی (۵ امتیاز)	گروه ++	Maxi Cosi Cabriofix Plus Easybase2		B_ L_	موجود نیست	قبول	قبول	معاف	قبول
		Maxi Cosi Cabriofix Plus Easyfix		_ L_	موجود نیست	معاف	قبول	معاف	قبول
	گروه ++۱	HTS iZi Kid X3		_ L_	موجود نیست	معاف	قبول	معاف	قبول
	گروه ۱	Maxi Cosi Pearl Plus Familyfix		_ L_	موجود نیست	معاف	قبول	معاف	قبول
متفرقه (OEM) (۲ امتیاز)	Q1.5	U/SU	CRS MAKE, MODEL	BILS	موجود نیست	معاف	قبول	معاف	قبول
	Q3	U/SU	CRS MAKE, MODEL	BILS	موجود نیست	معاف	قبول	معاف	قبول

B: بسته شده با کمر بند | ا: حالت ISOFIX | L: محافظ پا | S: تسمه شانه بند فوقانی

برای جزئیات بیشتر پیشنهاد می‌کنیم با نمایندگی مجاز شرکت کرمان موتور تماس بگیرید.

۱. کیسه هوای جلو راننده
۲. کیسه هوای جلو سرنشین
۳. کیسه هوای جانبی
۴. کیسه هوای پرده‌ای

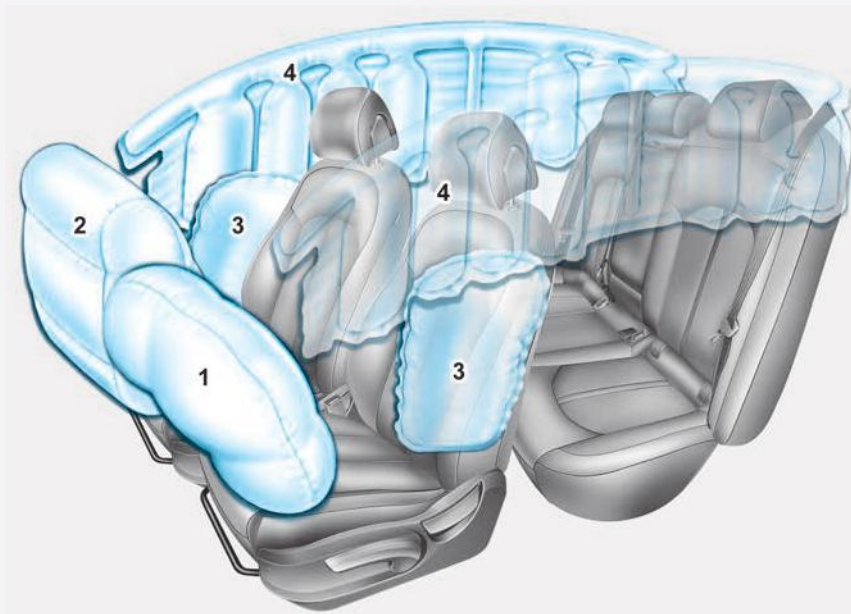

کیسه‌های هوای واقعی در خودرو ممکن است با شکل فرق داشته باشد.

## ⚠️ اخطار

### ملاحظات ایمنی کیسه هوا

- همیشه از کمربند ایمنی و صندلی محافظ کودک استفاده کنید؛ در تمامی سفرها، تمامی اوقات و برای همه! حتی با وجود کیسه هوا، اگر کمربند ایمنی را نبسته یا آن را درست نبسته باشید در هنگام تصادف و بادشدن کیسه هوا ممکن است به شدت مصدوم شده یا کشته شوید.
- هرگز کودک را در صندلی محافظ کودک یا صندلی حامی در قسمت صندلی جلو خودرو قرار ندهید. فعال شدن کیسه هوا می‌تواند به شدن به نوزاد یا کودک برخورد کند و باعث آسیب جدی یا مرگ او شود.
- همیشه کودکان زیر ۱۳ سال را در صندلی عقب قرار دهید. زیرا بهترین مکان سوارشدن برای تمامی کودکان با هر سنی می‌باشد. اگر کودک بالای ۱۳ سال است می‌تواند در صندلی جلو بنشیند، باید کمربند ایمنی را ببندید و تا حد ممکن صندلی به سمت عقب آورده شود.
- تمام سرنشینان باید به صورت قائم و با پشتی صندلی در حالت صاف و در مرکز تشک صندلی نشسته و کمربند ایمنی خود را ببندند و پاهای خود را در کف خودرو با آسایش قرار داده تا این‌که ماشین پارک کند و موتور خاموش شود. در تصادفات اگر که یک سرنشین در جای خودش نشسته باشد، باز شدن سریع کیسه هوا ممکن است به او برخورد کند و باعث آسیب جدی یا مرگ بار شود.
- شما و سرنشینان خودرو نباید بی‌جهت نزدیک به کیسه‌های هوا نشسته یا لم دهند و یا به در و کنسول وسط تکیه دهند. تا جایی که می‌توانید صندلی خود را از کیسه‌های هوای جلویی دور کنید، درحالی‌که کنترل خودرو را نیز در دست داشته باشید.

خودرو به سیستم کیسه هوا برای صندلی راننده و سرنشین جلو مجهز شده است. کیسه‌های هوای جلو به‌عنوان مکملی برای کمربند ایمنی سه نقطه‌ای طراحی شده‌اند. برای این‌که کیسه‌های هوا از شما محافظت کنند همواره باید هنگام رانندگی کمربند ایمنی خود را ببندید.

اگر که کمربند ایمنی خود را نبندید ممکن است در تصادفات به شدت مصدوم شده یا این‌که کشته شوید. کیسه‌های هوا به‌عنوان مکمل کمربندهای ایمنی هستند و اما جایگزین آنها نیستند. هم‌چنین طوری طراحی نشده‌اند که در تمام تصادفات عمل کنند. در بعضی تصادفات کمربندهای ایمنی تنها وسیله محافظت از شما هستند.

## کیسه های هوا در کجا قرار دارند؟

### کیسه های هوای راننده و سرنشین جلو

خودروی شما به کیسه ی هوای (SRS) و کمربندهای کمر / شانه در هر دو صندلی راننده و سرنشین مجهز شده است.

SRS شامل کیسه های هوا می باشد که در وسط فرمان و بالای جعبه داشبورد که در وسط فرمان و بالای جعبه داشبورد در سمت سرنشین جلو قرار گرفته اند. محل کیسه های هوا با عبارت «AIR BAG» روی داشبورد مشخص شده اند.



### ⚠️ اخطار

- به منظور کاهش خطر آسیب جدی و یا مرگ ناشی از بادشدن کیسه های هوا، موارد زیر را رعایت کنید:
- کمربندهای ایمنی همواره باید به منظور کمک به درست نشستن سرنشینان بسته شده باشند.
- تا حدی که می توانید صندلی خود را دور از کیسه های هوای جلو قرار دهید درحالی که کنترل خودرو از دست تان خارج نشود.
- هرگز به درب یا کنسول وسط تکیه ندهید.
- به سرنشینان جلو اجازه ندهید پای خود را روی داشبورد قرار دهند.
- هیچ چیزی نباید روی یا نزدیک محل قرارگیری کیسه های هوا در قسمت فرمان، جلوی داشبورد و قسمت جلوی سرنشین جلو در بالای داشبورد قرار داده شود. این اشیا می توانند در تصادفات و هنگام بازشدن کیسه های هوا باعث آسیب شوند.

## کیسه های هوای جانبی (در صورت مجهز بودن)

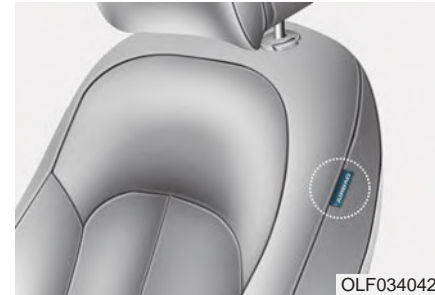

OLF034042

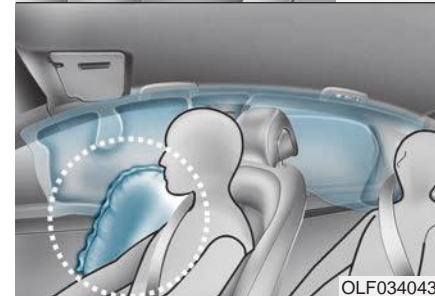

OLF034043

خودروی شما به کیسه هوای جانبی در هر سمت صندلی جلو مجهز شده است. هدف کیسه های هوا فراهم نمودن محافظت بیشتر برای راننده و سرنشین جلو نسبت به استفاده تنها از کمربند ایمنی می باشد.

کیسه های هوای کناری تنها در تصادفاتی که ضربه از بغل باشد بسته به شدت ضربه، زاویه، سرعت و نقطه اصابت باز می شوند.

قرار نیست که کیسه های هوای جانبی در تمام تصادفات از کناری عمل کنند.

⚠️ **اخطار**

به منظور کاهش خطر آسیب جدی یا مرگ بر اثر فعال شدن کیسه هوا به موارد زیر توجه کنید:

- جهت کمک به درست نشستن سرنشینان در جای خود همواره باید کمربند ایمنی آن ها بسته باشد.
- به سرنشینان اجازه ندهید سر، بدن یا آرنج خود را روی درب قرار دهند، دست شان را از پنجره بیرون کرده و یا چیزی بین درب و صندلی قرار دهند.
- فرمان را در حالت ساعت ۹ و ۳ در دست بگیرید تا خطر آسیب به دست و بازوی شما به حداقل برسد.
- از روکش صندلی اضافی استفاده نکنید. این کار می تواند کارایی سیستم را کاهش داده یا مختل کند.

- چیزی روی کیسه هوا یا بین کیسه هوا و خودتان قرار ندهید.
- شیئی بین درب و صندلی قرار ندهید، زیرا هنگام باز شدن کیسه های هوای جانبی به سمت شما پرتاب می شوند.
- رو یا کنار کیسه های هوای جانبی تجهیزات نصب نکنید.
- هنگامی که سوئیچ روشن است به درها فشار نیاورید زیرا این کار ممکن است باعث باد شدن کیسه های هوای جانبی شود.
- اگر صندلی یا روکش صندلی آسیب دیده است، پیشنهاد می کنیم که آن را به یک نمایندگی مجاز شرکت کرمان موتور نشان دهید.



### ⚠️ اخطار

به منظور کاهش خطر آسیب جدی یا مرگ بر اثر باد شدن کیسه‌های هوای پرده‌ای به موارد زیر توجه کنید:

- جهت کمک به درست نشستن سرنشینان در جای خود همواره باید کمربند ایمنی آن‌ها بسته باشد.
- تا حد امکان صندلی محافظ کودک را دور از درب‌ها قرار دهید.
- به سرنشینان اجازه ندهید سر، بدن یا آرنج خود را روی درب قرار دهند یا دست‌شان را از پنجره بیرون کرده و یا چیزی بین درب و صندلی قرار دهند.
- کیسه‌های هوای پرده‌ای را باز یا تعمیر نکنید.

طراحی شده‌اند. کیسه‌های هوایی پرده‌ای تنها در تصادفاتی که ضربه از بغل باشد بسته به شدت ضربه، زاویه، سرعت و نقطه اصابت بازمی‌شوند.

قرار نیست که کیسه‌های هوای پرده‌ای در تمام تصادفات از کناریین عمل کنند.

### کیسه‌های هوای پرده‌ای (در صورت مجهز بودن)



OLF034044

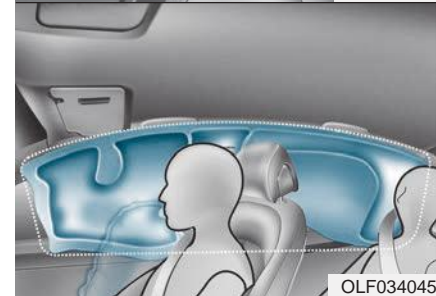

OLF034045

کیسه‌های هوای پرده‌ای در طول هر دو ریل سقفی و بالای درب‌های جلو و عقب قرار دارند. این کیسه‌ها برای کمک به محافظت از سر سرنشینان صندلی جلو و سرنشینان دو طرف عقب در اثر برخورد های کناری

نحوه عملکرد کیسه‌های هوا

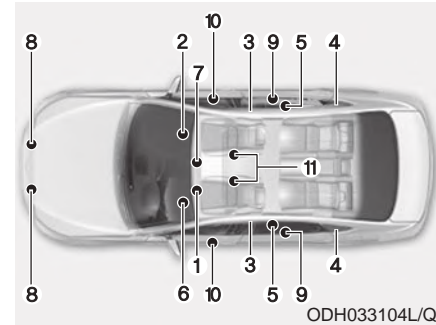

کیسه هوا (SRS) شامل اجزای زیر است:

۱. بخش کیسه هوای روبروی راننده؛
۲. بخش کیسه هوای سرنشین جلو؛
۳. بخش‌های کیسه هوای کناری؛
۴. بخش‌های کیسه هوای پرده‌ای؛
۵. مکانیزم پیش‌کشنده کمربند ایمنی؛
۶. چراغ خطر کیسه هوا؛

۷. بخش کنترل سیستم ایمنی تکمیلی (SRSCM)؛
۸. سنسورهای ضربه جلویی؛
۹. سنسورهای ضربه جانبی؛
۱۰. سنسورهای فشار جانبی؛
۱۱. سنسورهای قفل کمربند ایمنی راننده و سرنشین جلو (در صورت مجهز بودن).

سیستم SRSCM به‌طور مداوم اجزای SRS به‌جز سنسور قفل بودن را هنگامی که سوئیچ روشن است، بررسی می‌کند تا مشخص کند آیا ضربه وارده به‌قدری شدید بوده است که باعث عمل نمودن کیسه هوا یا مکانیزم پیش‌کشنده کمربند ایمنی شود یا خیر.

چراغ خطر SRS



بعد از این‌که سوئیچ را در حالت روشن قرار می‌دهید چراغ خطر کیسه هوای SRS در جلو داشبورد به مدت ۶ ثانیه روشن خواهد شد که بعد از آن این چراغ باید خاموش شود.

**⚠️ خطر**

اگر سیستم SRS خودروی شما مشکل داشته باشد، کیسه هوا هنگام تصادف به‌درستی باز نمی‌شود و خطر آسیب جدی یا مرگ را افزایش می‌دهد. بروز هریک از شرایط زیر، بدین معناست که سیستم SRS شما درست کار نمی‌کند:

- هنگام قرار دادن سوئیچ خودرو در حالت روشن، چراغ SRS به‌مدت حدوداً شش ثانیه روشن نمی‌شود.
- چراغ بعد از گذشت حدوداً شش ثانیه، روشن باقی می‌ماند.
- چراغ در حال حرکت روشن می‌شود.

آن باز شوند. این دو عامل، تعیین می‌کنند که سنسورها سیگنال فعال شدن را ارسال کنند.

عمل نمودن کیسه هوا به چند فاکتور از جمله سرعت خودرو، زاویه برخورد، تراکم و سفتی خودروها یا اشیائی که هنگام تصادف با خودروی شما برخورد می‌کنند بستگی دارد. اگرچه عوامل تعیین‌کننده تنها به این موارد محدود نمی‌شود.

کیسه‌های هوای جلو در یک لحظه، باد شده و خالی می‌شوند. در واقعیت، امکان دیدن باز شدن کیسه‌های هوا در هنگام یک تصادف غیرممکن است. آن‌چه که احتمال دیدن آن بیشتر است، کیسه‌های هوایی می‌باشد که پس از تصادف از محل نگه‌داری خود آویزان شده و باد آن‌ها خالی شده است.

در زمان تصادف از جلو، سنسورها کاهش سرعت خودرو را تشخیص می‌دهند. اگر میزان کاهش سرعت به اندازه کافی زیاد باشد، واحد کنترل دستور می‌دهد تا کیسه‌ها هوا را جلو به موقع و با نیروی لازم باز شوند.

کیسه‌های هوای جلویی در هنگام ضربات از جلو و در جایی که کمربند ایمنی به‌تنهایی محافظت لازم را فراهم نمی‌کنند به حفاظت از راننده و سرنشینان جلو کمک می‌کنند. در اثر وقوع تصادف از کنار، هنگامی که لازم باشد کیسه‌های هوای کناری از شما محافظت می‌کنند.

• تنها در زمانی که سوئیچ باز باشد کیسه‌های هوا، فعال می‌باشند (در صورت نیاز باز می‌شوند).

• کیسه‌های هوا در هنگام ضربات خاص از جلو یا کنار، باز می‌شوند تا به محافظت از سرنشینان در برابر آسیب‌های بدنی جدی، کمک کنند.

• سرعت خاصی برای باز شدن کیسه‌های هوا وجود ندارد. به‌طور کلی، کیسه‌های هوا طراحی شده‌اند تا براساس شدت ضربه و جهت

- هنگام روشن بودن موتور، چراغ چشمک می‌زند.
- در صورت وقوع هریک از موارد فوق ما توصیه می‌کنیم سریعاً به یک نمایندگی مجاز شرکت کرمان موتور مراجعه کنید.



هنگامی که سیستم SRSCM یک برخورد نسبتاً شدید از جلوی خودرو را تشخیص دهد، به طور خودکار کیسه های هوای جلو را باز می کند.

به فضا نیاز دارد. پیشنهاد می شود که راننده تا حد امکان بیشترین فاصله را بین مرکز فرمان و قفسه سینه خود ایجاد کند درحالی که کنترل خودرو را در دست داشته باشد.

برای کمک به محافظت، کیسه های هوا باید به سرعت باد شوند. سرعت باد شدن کیسه هوا، باید به حدی سریع باشد که در زمان فوق العاده کوتاه بتوانند با باد شدن خود، بین سرنشینان بدنه خودرو قرار بگیرند تا از برخورد سرنشینان با خودرو جلوگیری شود. این سرعت باد شدن، خطر آسیب های جدی و مرگ بار را کاهش می دهد، بنابراین این بخشی ضروری از طراحی کیسه هوا می باشد. هرچند باد شدن سریع کیسه هوا نیز می تواند آسیب هایی را ایجاد کند که شامل خراشیدگی صورت، کبودی و شکستگی استخوان می شود زیرا باز شدن سریع، باعث منبسط شدن کیسه هوا با شدت زیاد می گردد.

مواردی نیز وجود دارد که برخورد با کیسه هوا می تواند آسیب های مرگ بار را ایجاد کند، مخصوصاً اگر سرنشین خیلی به کیسه هوا نزدیک نشسته باشد.

می توانید مراحلی را انجام دهید تا خطر آسیب دیدن توسط باد شدن کیسه هوا را کاهش دهید. بیشترین خطر مربوط به زمانی است که خیلی به کیسه هوا نزدیک نشسته باشید. یک کیسه هوا برای باد شدن

### ⚠️ **اخطار**

به منظور جلوگیری از پرتاب خطرناک اشیاء هنگام بازشدن کیسه هوای سرنشین:

- باید از قراردادن یا نصب اشیاء (جالپوانی، جای CD، برچسب و ...) روبروی سرنشین جلو در بالای جعبه داشبوردی که کیسه هوا در آن جا قرار دارد خودداری کنید.
- ظرف خوشبوکننده هوای مایع را نزدیک یا روی سطح داشبورد نصب نکنید.

کیسه هوای جلوی راننده (۲)



OLMB033056

کیسه هوای جلوی سرنشین جلو (۳)



OLMB033057

بعد از بازشدن کامل، کیسه هوا سریعاً شروع به خالی شدن می‌کند و به راننده اجازه می‌دهد تا دید مقابل را به همراه توانایی کنترل فرمان و کنترل‌های دیگر در دست گیرد.

کیسه هوای جلوی راننده (۲)



OLMB033055

در هنگام بازشدن کیسه‌های هوا، درزهای موجود در کاور به دلیل فشار بازشدن کیسه‌های هوا، از هم جدا می‌شوند. بازشدن بیشتر کاورها باعث باشدشدن بیشتر کیسه‌های هوا می‌شود.

کیسه هوایی که به صورت کامل باز شده باشد به همراه کمربند ایمنی که به صورت مناسب بسته شده باشد، حرکت روبه جلوی سرنشین و راننده را کاهش داده و باعث کاهش خطر صدمه به سر و سینه می‌شود.

### ⚠️ اخطار

بعد از بازشدن کیسه هوا به موارد زیر دقت فرمایید:

- پنجره‌ها و درب‌ها را بعد از تصادف در اسرع وقت باز کنید تا از باقی ماندن دود و پودر رهاشده توسط کیسه هوای بادشده جلوگیری نمایید.
- محفظه داخلی ناحیه قرارگرفتن کیسه هوا را بلافاصله بعد از بازشدن کیسه هوا، لمس نکنید. قسمت‌های مربوط به کیسه هوای بادشده ممکن است خیلی داغ باشند.
- همیشه نواحی سطحی در معرض تماس را با آب ولرم و صابون ملایم بشویید.
- بعد از بازشدن کیسه هوا، پیشنهاد می‌کنیم که توسط نمایندگی مجاز شرکت کرمان موتور کیسه هوا عوض شود. کیسه‌های هوا طوری طراحی شده‌اند که تنها یک بار قابل استفاده باشند.

آنچه که بعد از بازشدن کیسه هوا باید انتظارش را داشته باشید

بعد از بازشدن کیسه هوای جلو یا کناری، به سرعت باد آن خالی می‌شود. بازشدن کیسه هوا باعث نمی‌شود راننده نتواند جلوی خود را ببیند یا هدایت خودرو را از دست دهد. کیسه‌های هوای پرده‌ای ممکن است تا مدتی بعد از بازشدنشان به صورت نیمه‌بادشده باقی بمانند.

### ⚠️ **اخطار**

- فوق‌العاده مراقب باشید! هرگز از صندلی کودک به شکل برعکس بر روی صندلی که مجهز به کیسه هوا در روبروی آن می‌باشد استفاده نکنید.
- هرگز از صندلی کودک به شکل برعکس بر روی صندلی که مجهز به کیسه هوای فعال در روبروی آن می‌باشد استفاده نکنید، ممکن است به مرگ و یا آسیب جدی کودک منجر شود.
- هرگز صندلی محافظ کودک را در صندلی سرنشین جلو قرار ندهید، بادشدن کیسه هوای صندلی جلو می‌تواند باعث آسیب جدی یا مرگ بار شود.

صندلی محافظ کودک را در صندلی سرنشین جلو نصب نکنید.



هرگز صندلی محافظ کودک را در صندلی سرنشین جلو نصب نکنید. بادشدن کیسه هوا می‌تواند به شدت به کودک یا صندلی برخورد کند و آسیب جدی یا مرگ باری را حادث شود.

### صدا و دود ناشی از بادشدن کیسه هوا

بادشدن کیسه هوا با ایجاد صدای بلند و احتمالاً انتشار دود و پودر در داخل خودرو همراه است. این امر طبیعی می‌باشد و در اثر احتراق بادکننده کیسه هوا می‌باشد. بعد از بادشدن کیسه هوا، ممکن است تاحدی احساس ناراحتی کنید که این به خاطر برخورد قفسه سینه شما با کمر بند ایمنی و کیسه هوا و هم چنین استنشاق دود و پودر می‌باشد. این پودر می‌تواند آسم را در افراد مبتلا تشدید کند. اگر بعد از بادشدن کیسه هوا مشکل تنفسی پیدا کردید سریعاً به دنبال درمان پزشکی آن بروید.

اگرچه دود و پودر انتشار یافته، غیرسمی می‌باشد اما ممکن است باعث خارش پوست، چشم، بینی، گلو و ... شود. اگر این حالت پیش آمد، سریعاً موضع مورد نظر را با آب سرد شست‌وشو دهید، خشک کنید و اگر نشانه‌های آن باقی ماند به پزشک مراجعه نمایید.

## علت باز نشدن کیسه هوا در برخی تصادفات

کیسه‌های هوا طوری طراحی شده‌اند که در تمام تصادفات باز نمی‌شوند.

در بعضی از تصادف‌های خاص، کیسه‌های هوا به منظور محافظت بیشتر عمل نمی‌کنند.

این موارد ممکن است تصادف‌های از پشت، یا ضربه‌های دوم یا سوم در تصادفات چندبرخوردی یا ضربه‌های با سرعت پایین را شامل شود. خسارت وارده به خودرو نشان دهنده انرژی جذب شده ضربه و نشانگر این‌که کیسه هوا باید باز می‌شده یا خیر، نمی‌باشد.

• سنسورهای ضربه کیسه هوا (در صورت مجهز بودن) به منظور جلوگیری از خطر باز شدن ناگهانی کیسه هوا و بروز خسارت جدی یا مرگ بار باید:

• قسمت مربوط به کیسه‌های هوا یا محل قرارگیری سنسورها را لمس نکنید و یا اجازه ندهید شیئی به آن برخورد کند.

• در قسمت سنسورها یا اطراف آن‌ها کار تعمیراتی انجام ندهید. اگر مکان یا زاویه سنسورها تغییر کند، کیسه‌های هوا ممکن است زمانی که لازم نیست، باز شوند و یا زمانی که لازم است، باز نشوند.

• از محافظ سپر استفاده نکنید و سپر خود را با جنس غیراصل تعویض نکنید. این کار به شدت در تصادفات مؤثر بوده و روی عملکرد باز شدن کیسه هوا تأثیر دارد.

• هنگام یدک کشیدن خودرو، سوئیچ را در حالت LOCK/OFF یا ACC قرار دهید تا از عمل کردن سهوی کیسه هوا جلوگیری شود.

ما پیشنهاد می‌کنیم که تمام تعمیرات مربوط به کیسه‌های هوا توسط نمایندگی مجاز شرکت کرمان موتور انجام شود.



۱. واحد کنترل SRS:
۲. سنسور ضربه جلو:
۳. سنسور فشار جانبی (جلو):
۴. سنسور ضربه جانبی (عقب)

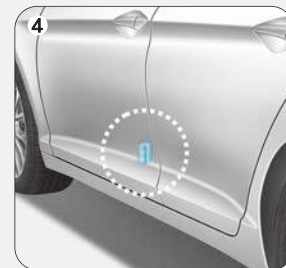
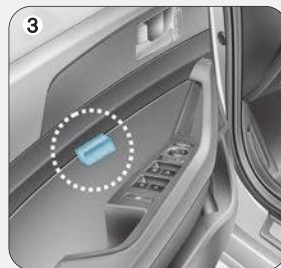
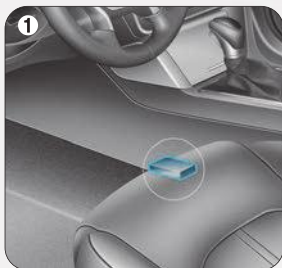
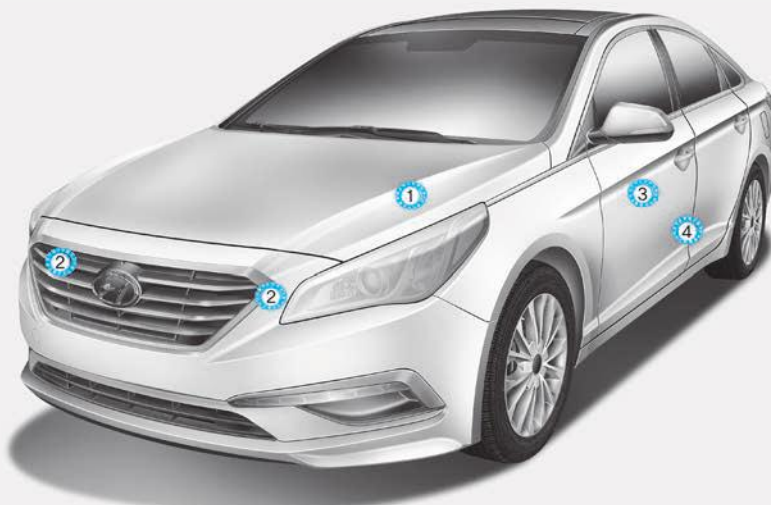

OLF034046N/OLF034047/OLF034048/OLF034049/OLF034068

اگرچه کیسه‌های هوای راننده و سرنشین جلو طوری تنظیم شده‌اند که فقط در برخوردهای از جلو باز شوند. اما ممکن است در صورتی که سنسورها ضربه جلو، برخوردی با ضربه زیاد را تشخیص دهند نیز، باز شوند. همچنین کیسه‌های هوای جانبی و پرده‌ای طوری طراحی شده‌اند که فقط در برخوردهای از کنار باز شوند، اما ممکن است در صورتی که سنسورها ضربه کناری برخوردی با ضربه زیاد را تشخیص دهند نیز، باز شوند.



اگر به اتاق خودرو در دست‌انداز یا توسط اشیا در جاده‌های ناهموار ضربه وارد شود، ممکن است کیسه‌های هوا عمل کنند. هنگام رانندگی در جاده‌های ناهموار یا مسیریایی که جهت عبور خودرو نمی‌باشد دقت کنید تا از باز شدن ناخواسته کیسه‌های هوا جلوگیری نمایید.



### کیسه‌های هوای جانبی و پرده‌ای

کیسه‌های هوای جانبی و پرده‌ای طوری طراحی شده‌اند که در اثر برخورد تشخیص داده شده توسط سنسورهای ضربه جانبی، بسته به شدت، سرعت و زاویه برخورد از کنارین باز شوند.

### شرایط باز شدن کیسه هوا

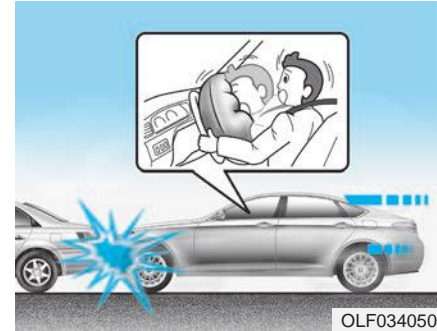

### کیسه‌های هوای جلو

کیسه‌های هوای جلویی طوری طراحی شده‌اند که در اثر برخورد از جلو، بسته به شدت، سرعت و زاویه برخورد از جلو باز می‌شوند.

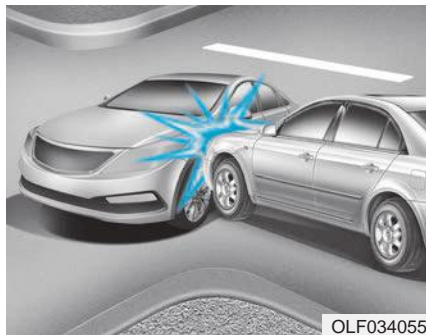

کیسه‌های هوای جلو در تصادفات از کنار عمل نمی‌کنند زیرا سرنشینان در جهت وارد شدن ضربه حرکت می‌کنند و بنابراین در تصادفات از کنار باز شدن کیسه هوای جلو باعث محافظت بیشتر سرنشینان نمی‌شود.



کیسه‌های هوای جلو قرار نیست در تصادفات از پشت عمل کنند زیرا سرنشینان در اثر ضربه به عقب فشار داده می‌شوند. در این حالت باز شدن کیسه‌های هوای جلو هیچ مزیت دیگری فراهم نمی‌کنند.



در برخوردهای خاص با سرعت پایین ممکن است کیسه‌های هوا عمل نکنند. عمل نکردن کیسه‌ها هوا در این شرایط بدین سبب است که آن‌ها محافظتی فراتر از کمربندهای ایمنی را برای شما فراهم می‌آورند.

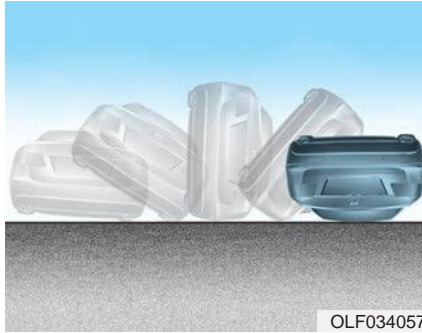

هنگام واژگون شدن خودرو کیسه‌های هوای جلو ممکن است عمل نکنند زیرا باز شدن کیسه‌های هوای جلو، محافظت بیشتری را برای شما فراهم نمی‌کنند.

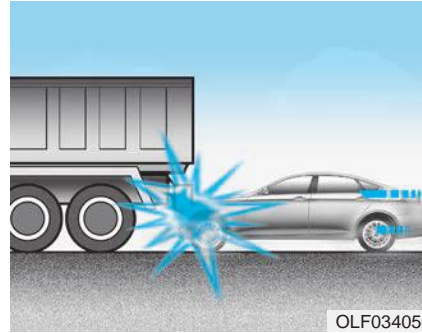

درست قبل از تصادف، رانندگان به شدت ترمز می‌گیرند. این شدت ترمز باعث پایین آمدن قسمت جلویی خودرو می‌شود و باعث می‌شود تا بدنه خودروی شما در زیر سپر خودروی بلند جلویی وارد شود. کیسه‌های هوا در تصادفات این‌چنینی عمل نمی‌کنند زیرا شدت کاهش سرعتی که توسط سنسورها تشخیص داده می‌شوند ممکن است تا حد زیادی توسط این‌گونه تصادفات کاهش یابد.



در تصادفات زاویه‌دار، انرژی وارد شده بر اثر ضربه می‌تواند سرنشینان را در جهتی منتقل کند که کیسه‌های هوا نتواند فایده‌ای داشته باشند، بنابراین سنسورها ممکن است کیسه‌های هوا را باز نکنند.

### ⚠️ اخطار

به منظور جلوگیری از خطر آسیب جدی یا مرگ، به موارد زیر توجه کنید:

- سعی نکنید قطعات یا سیم‌کشی SRS را تغییر داده یا آن را قطع کنید؛ افزودن هرگونه آرم یا نشانه روی کاور داخلی یا تغییر در ساختار بدنه هم شامل این موضوع می‌شود.
- رو یا کنار بخش‌های کیسه هوا در قسمت فرمان، داشبورد و ناحیه مقابل سرنشین جلو بالایی جعبه داشبورد، شیئی قرار ندهید.
- قسمت کاور کیسه هوا را با یک پارچه نرم که با آب تمیز کمی نم‌دار شده است تمیز کنید. استفاده از شوینده‌ها یا تمیزکننده‌ها می‌تواند به شدت کاور کیسه هوا را تحت تأثیر قرار داده و باعث اختلال در بازشدن آن‌ها شود.
- پیشنهاد می‌کنیم کیسه‌های هوای باز شده توسط نمایندگی مجاز شرکت کرمان موتور تعویض شوند.
- در صورتی که سیستم کیسه هوا باید دور انداخته شود یا خودرو باید اوراق شود، باید

### محافظت از کیسه هوا (SRS)

سیستم SRS در حقیقت بدون نیاز به تعمیر می‌باشد و هیچ قطعه‌ای در آن وجود ندارد که بتوانید خودتان به طور ایمن آن را تعمیر کنید. اگر هنگامی که سوئیچ خودرو در حالت روشن می‌باشد چراغ اخطار کیسه هوای SRS روشن نمی‌شود یا همیشه روشن می‌ماند، پیشنهاد می‌کنیم سریعاً سیستم خودروی شما توسط یک نمایندگی مجاز شرکت کرمان موتور بازدید و بررسی شود.

توصیه می‌کنیم هرکاری روی سیستم SRS مثل برداشتن، نصب، تعمیر یا هرکاری روی فرمان، داشبورد سرنشین جلو، صندلی‌های جلو و ریل‌های سقفی تنها توسط نمایندگی مجاز شرکت کرمان موتور صورت پذیرد. عدم تدبیر مناسب در مورد سیستم SRS می‌تواند به صدمات جانبی جدی منجر شود.

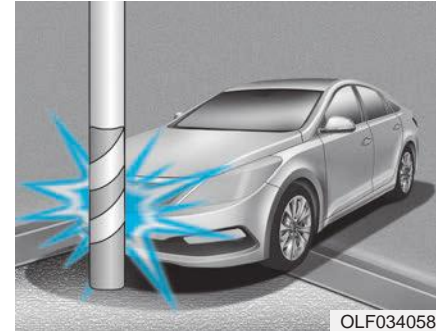

در صورت برخورد خودرو با اشیایی چون دکل‌های برق و تلفن یا درخت، کیسه‌های هوا ممکن است باز نشوند زیرا نقطه برخورد به طور متمرکز بوده و انرژی برخورد توسط بدنه خودرو جذب می‌شود.

چند اقدام ایمنی لحاظ شود. برای اطلاعات لازم با نمایندگی مجاز شرکت کرمان موتور مشورت کنید. نادیده گرفتن این اقدامات ممکن است باعث افزایش خطر آسیب بدنی شود.

### دیگر احتیاط‌های ایمنی

در هنگام حرکت خودرو، سرنشین نباید از صندلی خود خارج شده یا صندلی خود را عوض کند. در هنگام تصادف یا ترمز اضطراری، سرنشین بدون کمربند در داخل خودرو، به سمت دیگر سرنشینان یا به خارج از خودرو پرتاب خواهد شد.

از به‌کارگیری هرگونه تجهیزات جانبی بر روی کمربندهای ایمنی خودداری کنید. تجهیزات تبلیغاتی که مدعی تأمین ایمنی یا آسایش بیشتر با تغییر کمربند ایمنی هستند باعث کاهش ایمنی تأمین شده توسط کمربندها شده و خطر صدمات جدی در تصادفات را افزایش می‌دهند.

از تغییر صندلی‌های جلو خودداری کنید. تغییر دادن صندلی‌های جلو ممکن است باعث ایجاد اختلال در عملکرد سیستم ایمنی تکمیلی یا تجهیزات حسگر یا کیسه‌های هوای جانبی شود.

از قراردادن اشیاء در زیر صندلی‌های ردیف جلو خودداری کنید. قراردادن اشیاء در زیر صندلی‌های ردیف جلو می‌تواند باعث اختلال در عملکرد اجزا حسگر سیستم

ایمنی و باعث ایجاد اشکال در سیم‌کشی آن‌ها شود.

به درها فشار وارد نکنید. فشار به درها هنگامی که سوئیچ در حالت روشن می‌باشد ممکن است باعث باز شدن کیسه‌های هوا شود.

افزودن تجهیزات یا تغییر دادن خودروی مجهز به کیسه هوا

در صورتی که خودرو خود را با تغییر قالب‌ها، سازه، سپر، فلزهای کناری یا انتخابی تغییر دهید. باعث ایجاد اختلال در سیستم کیسه هوای خودرو می‌شوید.

برچسب‌های هشدار کیسه هوا (در صورت مجهز بودن) حتماً تمام اطلاعات مربوط به کیسه‌های هوا که در خودروی شما نصب شده‌اند را در این دفترچه راهنما مطالعه کنید.

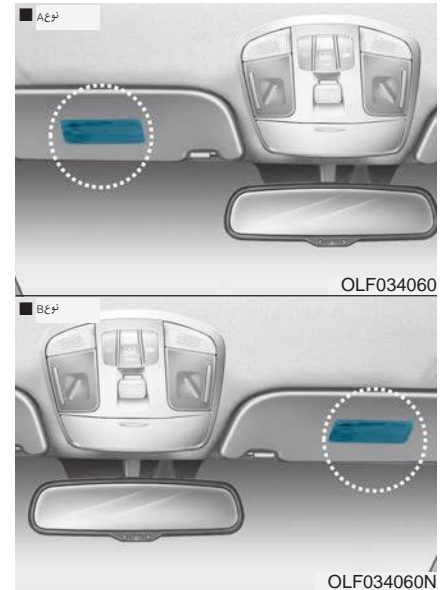

برچسب‌های هشدار کیسه هوا به منظور اطلاع‌رسانی خطرات احتمالی سیستم کیسه هوا به راننده و سرنشینان تعبیه شده است.

## فصل سوم- ویژگی‌های راحت خودروی شما

۱۱۳	فرمان برقی (EPS).....	۱۰۴	کلید قفل مرکزی (در صورت مجهز بودن) .....	۹۱	<b>دسترسی به خودرو.....</b>
۱۱۴	فرمان کج شونده/ فرمان تلسکوپی.....		امکان باز/ بسته کردن قفل درب به طور خودکار	۹۱	کلید کنترل از راه دور (ریموت).....
۱۱۵	گرم‌کن فرمان ( در صورت مجهز بودن).....	۱۰۵	(Auto door lock /unlock).....	۹۳	احتیاط‌های مربوط به ریموت.....
۱۱۵	بوق.....	۱۰۶	قفل کودک درب عقب.....	۹۵	کلید هوشمند.....
۱۱۶	<b>آینه‌ها.....</b>	۱۰۷	<b>سیستم آژیر دزدگیر.....</b>	۹۸	احتیاط‌های کلید هوشمند.....
۱۱۶	آینه دید عقب داخلی.....	۱۰۸	سیستم آژیر دزدگیر (برای برزیل) .....	۹۹	تعویض باتری.....
۱۱۷	آینه دید عقب بیرونی.....		<b>سیستم حافظه موقت راننده ( در صورت مجهز بودن).....</b>	۱۰۰	سیستم ایموبلایزر.....
	عملکرد وضعیت کمکی پارک دنده عقب	۱۱۰	.....	۱۰۱	<b>قفل کردن درب‌ها.....</b>
۱۲۰	(در صورت مجهز بودن).....	۱۱۱	ذخیره سازی موقعیت‌ها در حافظه.....	۱۰۱	کار با قفل درب‌ها از خارج از خودرو.....
۱۲۲	<b>شیشه‌ها.....</b>	۱۱۳	<b>گریبلک فرمان خودرو.....</b>	۱۰۳	عملکرد قفل‌های درب از داخل خودرو.....



۱۷۰	برساعت یا مایل برساعت) .....	۱۳۹	درب باک سوخت .....	۱۲۲	شیشه های برقی .....
	مصرف سوخت اقتصادی (کیلومتر یا مایل	۱۴۲	بازکردن اضطراری درب باک سوخت .....	۱۲۷	<b>سانروف پانورما (در صورت مجهز بودن) .....</b>
	/ لیتر در ۱۰۰ کیلومتر، کیلومتر برلیتر یا مایل	۱۴۳	<b>مجموعه صفحه کیلومتر (پشت آمپر) .....</b>	۱۲۸	سایبان .....
۱۷۱	برگالن) .....	۱۴۴	<b>کنترل پشت آمپر .....</b>	۱۲۸	حرکت کشویی سانروف .....
۱۷۴	<b>چراغ های هشدار و نشان گر .....</b>	۱۴۵	کنترل نمایشگر LCD .....	۱۲۹	زاویه دار کردن سانروف .....
۱۷۴	چراغ های هشدار .....	۱۴۵	نشان دهنده ها (گیج ها) .....	۱۲۹	بستن سانروف .....
۱۸۱	چراغ های نشانگر .....	۱۵۲	<b>نمایشگر LCD .....</b>	۱۳۱	تنظیم سانروف .....
۱۸۵	<b>چراغ .....</b>	۱۵۲	<b>حالت های LCD .....</b>	۱۳۲	<b>ویژگی بیرونی .....</b>
۱۸۵	چراغ های خارجی .....	۱۵۶	حالت تنظیمات کاربر .....	۱۳۲	درب موتور .....
۱۹۲	سیستم خوش آمدگویی (در صورت مجهز بودن)	۱۶۲	پیام های هشدار (در صورت مجهز بودن) ....	۱۳۳	صندوق عقب .....
۱۹۳	چراغ های داخلی .....	۱۷۰	<b>کامپیوتر سفر .....</b>		بازکردن ایمن درب صندوق عقب به صورت اضطراری
۱۹۸	<b>شیشه شوی ها و برف پاک کن ها .....</b>	۱۷۰	مرور کلی .....	۱۳۴	(در صورت مجهز بودن) .....
۱۹۸	برف پاک کن شیشه جلو .....	۱۷۰	حالت های سفر .....	۱۳۵	کلید کنترل صندوق عقب (در صورت مجهز بودن
۲۰۰	شیشه شوی ها .....		سفر از A به B (Trip A/B) (کیلومتر یا مایل، کیلومتر		درب صندوق عقب هوشمند (در صورت مجهز
۲۰۲	<b>سیستم کمک راننده .....</b>		بودن) .....	۱۳۶	بودن) .....

۲۴۰	جعبه چندمنظوره (در صورت مجهز بودن) ...	۲۲۳	گرمایش و تهویه مطبوع دستی	۲۰۲	دوربین دید عقب (در صورت مجهز بودن) ...
۲۴۱	<b>تجهیزات داخلی</b>	۲۲۹	عملکرد سیستم	سیستم کمکی پارک دنده عقب (در صورت مجهز بودن)	۲۰۳
۲۴۱	زیر سیگاری (در صورت مجهز بودن) ...	۲۳۲	تعمیر و نگهداری سیستم	سیستم کمک پارک (در صورت مجهز بودن) ...	۲۰۶
۲۴۱	جالیوانی	۲۳۳	<b>برفک‌زدایی و بخارزدایی شیشه جلو</b>	<b>گرم‌کن شیشه</b>	۲۰۹
۲۴۳	آفتاب‌گیر	سیستم کنترل دستی سیستم‌های گرمایشی و سرمایشی	۲۳۳	گرم‌کن شیشه عقب	۲۰۹
۲۴۳	پریز برق (در صورت مجهز بودن) ...	سیستم کنترل اتوماتیک سرمایش و گرمایش ...	۲۳۴	<b>سیستم کنترل دستی تهویه مطبوع و گرم‌کن‌ها</b>	۲۱۱
۲۴۵	فندک (در صورت مجهز بودن) ...	<b>ویژگی‌های تکمیلی کنترل گرمایش و سرمایش</b>	۲۳۷	گرمایش و تهویه مطبوع	۲۱۲
۲۴۵	ساعت	یونیزه کردن هوا (در صورت مجهز بودن) ...	۲۳۷	عملکرد سیستم	۲۱۷
۲۴۷	لباس آویز (در صورت مجهز بودن) ...	<b>گردش هوای داخل با سانروف (در صورت مجهز بودن)</b>	۲۲۷	تعمیر و نگهداری سیستم	۲۱۹
۲۴۸	ضامن‌های تشک کف (در صورت مجهز بودن) ...	<b>محفظه‌های ذخیره اشیاء</b>	۲۳۸	بررسی مقدار گاز کولر و روغن کمپرسور	۲۲۰
۲۴۸	پرده عقب (در صورت مجهز بودن) ...	جعبه کنسول وسط	۲۳۸	<b>سیستم کنترل اتوماتیک تهویه مطبوع و گرم‌کن‌ها</b>	( در صورت مجهز بودن)
۲۴۹	پرده جانبی (در صورت مجهز بودن) ...	جعبه داشبورد	۲۳۹	گرمایش و تهویه مطبوع اتوماتیک	۲۲۲
		جعبه‌های (در صورت مجهز بودن) ...	۲۳۹		

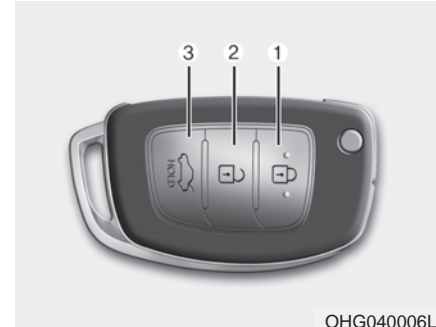

OHG040006L

با استفاده از کلید کنترل از راه دور می‌توانید قفل درب و صندوق عقب خودرو را باز کرده، ببندید و یا حتی موتور خودروی خود را روشن کنید.

۱. بستن درب
۲. باز کردن درب
۳. باز کردن صندوق عقب

## قفل کردن

به منظور قفل کردن درب‌ها:

۱. تمامی درب‌ها، درب موتور و صندوق عقب را ببندید.
۲. دکمه قفل کردن درب (۱) را فشار دهید.
۳. درب‌ها قفل خواهند شد. فلاشر، یک بار روشن و خاموش می‌گردد. هم‌چنین در صورتی که کلید آینه‌های بغل در وضعیت AUTO باشد (در صورت مجهز بودن)، آن‌ها نیز به صورت خودکار بسته می‌شوند.
۴. با بررسی موقعیت دکمه قفل درب در داخل خودرو از قفل شدن درب‌های خودرو مطمئن گردید.

## باز کردن قفل

به منظور باز کردن قفل درب‌ها:

۱. دکمه بازگشایی قفل درب (۲) را فشار دهید.
۲. قفل درب‌ها باز می‌گردد. فلاشرها دوبار چشمک می‌زنند. هم‌چنین در صورتی که آینه‌های بغل در وضعیت AUTO اتوماتیک باشد (در صورت مجهز بودن)، آن‌ها نیز باز خواهند شد.

### اطلاعات

بعد از باز کردن درب‌ها، چنانچه هیچ یک از آن‌ها طی ۳۰ ثانیه باز نشوند، مجدداً به صورت خودکار قفل خواهند شد.

### ⚠️ احتیاط

کلیدها را به همراه کودکان، بدون سرپرست، داخل خودرو رها نکنید. کودکان بدون مراقبت می‌توانند کلید را در مغزی سوئیچ گذاشته و ممکن است با شیشه‌های برقی و دیگر کنترل‌ها بازی نمایند یا حتی خودرو را به حرکت درآورند که این امر می‌تواند منجر به جراحات جدی و یا حتی مرگ گردد.

## باز کردن قفل صندوق عقب

به منظور باز کردن قفل صندوق:

۱. دکمه باز کردن قفل صندوق عقب (۳) را به مدت بیش از یک ثانیه فشار دهید.
  ۲. فلاشرها دوبار چشمک خواهند زد. پس از باز شدن صندوق عقب، به محض بسته شدن، مجدداً به صورت خودکار قفل می‌گردد.
- اطلاعات**
- پس از باز شدن قفل صندوق عقب، در صورتی که طی ۳۰ ثانیه باز نشود، مجدداً به صورت خودکار قفل خواهد شد.
  - عبارت HOLD نوشته شده بر روی دکمه به شما یادآوری می‌کند که می‌بایست آن را برای بیش از یک ثانیه فشار دهید تا عمل کند.

## شروع به کار

برای اطلاعات دقیق‌تر به سوئیچ خودرو در فصل ۵ مراجعه نمایید.

### توجه

به منظور جلوگیری از صدمه دیدن ریموت، به موارد زیر توجه فرمایید:

- ریموت را دروازه آب و هرنوع مایع دیگری نگاه‌داری کنید. خرابی کلید به دلیل قرارگرفتن در معرض آب یا مایعات دیگر، شامل ضمانت کارخانه سازنده خودرو شما نخواهد بود.
- از به زمین انداختن و پرت کردن ریموت پرهیز نمایید.
- ریموت را از قرارگرفتن در برابر دمای بیش از حد محافظت نمایید.

## کلید مکانیکی



در صورتی که ریموت به درستی عمل نمی‌کند، می‌توانید قفل درب‌ها را با استفاده از کلید مکانیکی باز و بسته نمایید.

## نوع C

به منظور باز کردن کلید، دکمه رهاشدن کلید را فشار دهید تا کلید به طور خودکار باز شود.

به منظور تا کردن کلید در درون ریموت، درحالی که دکمه رهاشدن را فشار می دهید کلید را به صورت دستی به داخل فشار دهید.

### توجه

بدون فشار دادن دکمه رهاشدن، کلید را به داخل فشار ندهید. این کار ممکن است به کلید آسیب برساند.

## احتیاط‌های مربوط به ریموت

در شرایط زیر، ریموت قادر به کار نخواهد بود:

- کلید در سوئیچ قرار گرفته باشد.
- فاصله شما از خودرو بیشتر از حدفاصله عملکرد باشد (حدوداً ۳۰ متر - ۹۰ فوت).
- باتری ریموت ضعیف شده باشد.
- خودروها یا اشیای دیگری راه عبور سیگنال ریموت را مسدود نموده باشند.
- هوا بسیار سرد باشد.
- در مجاورت فرستنده رادیویی از قبیل ایستگاه رادیویی و یا فرودگاه قرار گرفته باشد که مانع از عملکرد مناسب کلید گردد.

هنگامی که عملکرد ریموت مختل شده باشد درب را با استفاده از کلید مکانیکی باز وبسته نمایید. در صورتی که فرستنده مشکل دارد، توصیه می‌گردد که به یکی از نمایندگی‌های مجاز شرکت کرمان موتور مراجعه نمایید.

در صورت قرار گرفتن ریموت در مجاورت تلفن همراه شما، سیگنال‌ها تحت تأثیر تلفن همراه شما قرار خواهد گرفت. این مسأله به ویژه در مواقع تماس‌های تلفنی، دریافت و ارسال پیام کوتاه یا ارسال ایمیل تشدید می‌شود. از قرار دادن تلفن همراه و ریموت در یک جیب خودداری کرده و همواره سعی در حفظ فاصله مناسب بین آن‌ها نمایید.

### اطلاعات

دستکاری یا تغییرات غیرمجاز توسط افراد غیر مسئول باعث ابطال اعتبار در کار یا تجهیزات خودرو می‌شود. خرابی سیستم کنترل از راه دور درب‌ها، در نتیجه اعمال تغییرات و اصلاحات غیر مجاز توسط افراد غیر مسئول، تحت پوشش گارانتی قرار نخواهد گرفت.

### توجه

ریموت را از مواد الکترو مغناطیسی دور نگه دارید. این موضوع موجب اختلال در کار ریموت می‌شود.

### تعویض باتری

در صورتی که ریموت به طور مناسب عمل نمی‌کند، باتری آن را تعویض نمایید.



OLM042302

نوع باتری: CR2032

به منظور تعویض باتری:

۱. یک جسم نازک را داخل شیار قرار داده و آن را اهرم کرده تا درپوش باز شود.
۲. باتری قدیمی را خارج کرده و یک باتری جدید قرار دهید. توجه نمایید که باتری به درستی جایگذاری شده باشد.
۳. مجدداً درپوش ریموت را ببندید.

### اطلاعات

باتری معدوم شده به صورت نامناسب می‌تواند برای محیط زیست و سلامت انسان مضر باشد؛ لذا مطابق با قوانین و مقررات محلی اقدام به معدوم کردن آن نمایید.



## کلید هوشمند



با استفاده از کلید هوشمند می‌توانید قفل درب و صندوق عقب خودرو را باز کرده، ببندید و حتی موتور خودروی خود را روشن کنید.

۱. درب خودرو را قفل کنید.
۲. درب خودرو را باز کنید.
۳. قفل صندوق عقب را باز کنید.

## قفل کردن

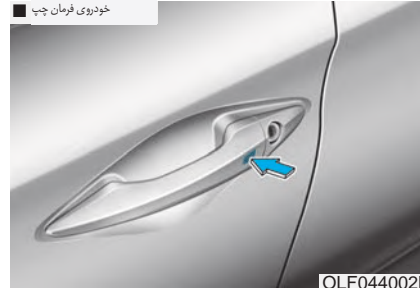

به منظور قفل نمودن درب‌ها:

۱. تمامی درب‌ها، درب موتور و صندوق عقب را ببندید.
۲. کلید قفل نمودن درب (۱) را فشار دهید.
۳. درب‌ها قفل خواهند شد فلاشر یک بار روشن و خاموش می‌گردد. هم‌چنین در صورتی که کلید آینه‌های بغل در وضعیت AUTO باشد (در صورت مجهز بودن)، آن‌ها نیز به صورت خودکار بسته می‌شوند.
۴. قفل درب‌ها باز می‌گردند. فلاشرها دوبار چشمک می‌زنند. هم‌چنین در صورتی که کلید آینه‌های خارجی در حالت AUTO باشد (در صورت مجهز بودن)، آن‌ها نیز بالا می‌آیند.

## اطلاعات

کلید دستگیره تنها زمانی عمل خواهد کرد که کلید هوشمند در فاصله ۱-۷/۰ متری (۴۰-۲۸ اینچ) از دستگیره خارجی باشد

**i** اطلاعات

کلید دستگیره تنها زمانی عمل خواهد کرد که کلید هوشمند در فاصله ۱-۷/۵ متری (۴۰-۲۸ اینچ) از دستگیره خارجی باشد.

پس از باز کردن قفل درب، درب‌ها در صورت باز نشدن، مجدداً پس از ۳۰ ثانیه به صورت خودکار قفل می‌گردند.

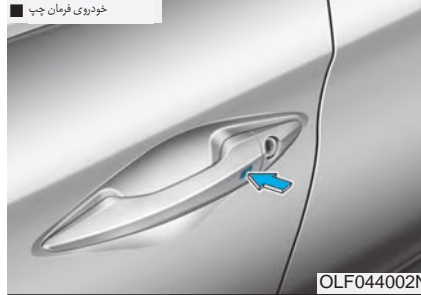

**باز کردن قفل**

به منظور باز کردن قفل درب‌ها:

۱. کلید هوشمند را همراه خود داشته باشید.
۲. کلید باز کردن قفل درب (کلید شماره ۲) را بر روی کلید هوشمند فشار دهید.
۳. قفل درب‌ها باز می‌گردند. فلاشرها دوبار چشمک می‌زنند. هم‌چنین در صورتی که کلید آینه‌های بغل دید عقب در حالت AUTO باشد (در صورت مجهز بوده)، آن‌ها نیز بالا می‌آیند.

در شرایط زیر، حتی اگر کلید روی دستگیره خارجی درب را فشار دهید، درب قفل نخواهد شد و صدای آژیر به مدت ۳ ثانیه شنیده خواهد شد:

- کلید هوشمند در داخل خودرو است.
- دکمه روشن/خاموش موتور در وضعیت ACC یا ON می‌باشد.
- هر یک از درب‌ها به جز درب صندوق باز است.

**⚠️** **اخطار**

کلیدها را به همراه کودکان، بدون سرپرست در داخل خودرو رها نکنید. کودکان بدون مراقب می‌توانند کلید را در مغزی سوئیچ گذاشته، ممکن است با شیشه‌های برقی و دیگر کنترل‌ها بازی نمایند یا حتی خودرو را به حرکت درآورند که این امر می‌تواند منجر به جراحات جدی و یا مرگ گردد.



## بازکردن قفل صندوق عقب

به منظور باز کردن قفل صندوق عقب:

۱. کلید هوشمند را همراه خود داشته باشید
۲. کلید باز کردن قفل صندوق عقب (کلید شماره ۳) را بر روی کلید هوشمند به مدت بیش از یک ثانیه فشار دهید
۳. فلاشرها دوبار چشمک خواهند زد.

پس از باز شدن صندوق عقب، به محض بسته شدن آن، مجدداً به صورت خودکار قفل می‌گردد.

### اطلاعات

- پس از باز شدن قفل صندوق عقب، درب آن مجدداً بعد از ۳۰ ثانیه به صورت خودکار قفل خواهد شد، مگر این‌که صندوق عقب باز شده باشد.

## شروع به کار

با استفاده از کلید هوشمند می‌توانید موتور خودروی خود را روشن نمایید. برای اطلاعات دقیق‌تر به بحث مربوط به دکمه روشن/خاموش کردن موتور در فصل ۵ مراجعه نمایید.

### توجه

به منظور جلوگیری از صدمه دیدن کلید هوشمند:

- ریموت را دور از آب و هرنوع مایع دیگری نگه‌داری کنید. خرابی کلید به دلیل قرارگرفتن در معرض آب یا مایعات دیگر، شامل ضمانت کارخانه سازنده خودرو شما نخواهد بود.

- از به زمین انداختن و پرت کردن کلید هوشمند پرهیز نمایید.

- کلید هوشمند را از قرارگرفتن در برابر دمای بیش از حد محافظت نمایید.

## کلید مکانیکی

در صورتی که کلید هوشمند به درستی کار نمی‌کند، می‌توانید درب‌ها را با استفاده از کلید مکانیکی قفل و یا باز نمایید.

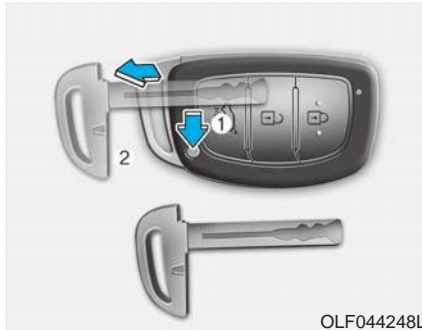

OLF044248L

دکمه رهاشدن (۱) را فشار داده، نگه‌دارید و کلید مکانیکی را خارج کنید. کلید مکانیکی را در محل آن بر روی درب وارد کنید.

برای نصب مجدد کلید مکانیکی، آن را در جای خود قرار داده و فشار دهید تا یک صدای کلیک شنیده شود.

## مفقود شدن کلید هوشمند

حداکثر دو کلید هوشمند می‌تواند برای یک خودرو ثبت گردد. اگر کلید هوشمند خود را گم کردید، توصیه می‌شود که بلافاصله با خودرو و کلید باقیمانده به نمایندگی مجاز شرکت کرمان موتور مراجعه نمایید.

## احتیاط‌های کلید هوشمند

در صورت مواجه شدن با هریک از موارد زیر کلید هوشمند قادر به کار نخواهد بود:

- کلید هوشمند در مجاورت فرستنده رادیویی از قبیل ایستگاه رادیویی یا فرودگاه قرار گرفته که مانع از عملکرد مناسب کلید هوشمند می‌گردند
- کلید هوشمند در نزدیکی سیستم رادیویی دوطرفه متحرک و یا یک تلفن همراه قرار گرفته است.
- خودروها یا اشیای دیگری راه عبور سیگنال را مسدود نموده است.

هنگامی که عملکرد کلید هوشمند مختل شده است، درب‌ها را با استفاده از کلید مکانیکی باز و بسته نمایید. در صورتی که فرستنده مشکل دارد، توصیه می‌گردد که به یکی از نمایندگی‌های مجاز شرکت کرمان موتور مراجعه نمایید.

در صورت قرار گرفتن کلید هوشمند در مجاورت تلفن همراه شما، سیگنال‌های ریموت تحت تأثیر تلفن همراه شما قرار خواهد گرفت. این مسأله به ویژه

در مواقع تماس‌های تلفنی، دریافت و ارسال پیام کوتاه و یا ارسال ایمیل تشدید می‌شود. از قرار دادن تلفن همراه و ریموت در یک جیب خودداری کرده و همواره سعی در حفظ فاصله مناسب بین آن‌ها داشته باشید.

### اطلاعات **i**

دستکاری یا تغییرات غیرمجاز توسط افراد غیرمسئول باعث ابطال اعتبار در کار یا تجهیزات خودرو می شود. خرابی سیستم کنترل از راه دور درب ها، در نتیجه اعمال تغییرات و اصلاحات غیرمجاز توسط افراد غیرمسئول، تحت پوشش گارانتی قرار نخواهد گرفت.

### توجه

ریموت را از مواد الکترو مغناطیسی دور نگه دارید. این موضوع موجب اختلال در کار کلید می شود.

### تعویض باتری



OLF044008

در صورتی که کلید هوشمند به طور مناسب عمل نمی کند، باتری آن را تعویض نمایید.  
نوع باتری: CR2032

به منظور تعویض باتری:

۱. یک جسم نازک را داخل شیار قرار داده و آن را اهرم کرده تا درپوش باز شود.
۲. باتری قدیمی را خارج کرده و یک باتری جدید قرار دهید. توجه نمایید که باتری به درستی جایگذاری شده باشد.
۳. مجدداً درپوش ریموت را ببندید.

### اطلاعات **i**

باتری معدوم شده به صورت نامناسب می تواند برای محیط زیست و سلامت انسان مضر باشد؛ لذا مطابق با قوانین و مقررات محلی اقدام به معدوم کردن آن نمایید.



## سیستم ایموبلایزر

سیستم ایموبلایزر، خودروی شما را از سرقت محافظت می‌نماید. در صورت استفاده از یک کلید کدشده نادرست (ویا هر وسیله دیگری) سیستم سوخت‌رسانی غیرفعال می‌گردد.

هنگامی که سوئیچ در موقعیت ON قرار گیرد، چراغ سیستم ایموبلایزر برای مدت زمان اندکی روشن شده و سپس خاموش می‌شود. اگر چراغ شروع به چشمک زدن کند، به این معنی خواهد بود که سیستم کددهی کلید را شناسایی ننموده است.

سوئیچ را در موقعیت LOCK/OFF قرار دهید، سپس مجدداً سوئیچ را در موقعیت ON قرار دهید.

در صورت قرار گرفتن یک کلید ایموبلایزر دیگر و یا اشیای فلزی دیگر در نزدیکی کلید، سیستم ممکن است کددهی کلید شما را تشخیص ندهد؛ در این صورت موتور به دلیل مانع شدن فلز از ارسال درست سیگنال، روشن نمی‌شود. در صورتی که سیستم به طور مکرر کددهی کلید شما را تشخیص نمی‌دهد، توصیه می‌گردد که با نمایندگی مجاز

## توجه

فرستنده موجود در کلید شما یک بخش مهم از سیستم ایموبلایزر می‌باشد. این سیستم به گونه‌ای طراحی شده است که سال‌ها بدون مشکل کار کند. با این وجود می‌بایست از قرار گرفتن آن در معرض رطوبت، الکتریسیسته ساکن و دست‌کاری‌های ناهنجار جلوگیری نمود تا باعث ایجاد نقص عملکرد در سیستم ایموبلایزر نگردند.

شرکت کرمان موتور تماس گیرید. سعی در تغییر سیستم و یا اضافه نمودن دستگاه‌های دیگر به آن ننمایید. اشکالات برقی می‌تواند منجر به از کار افتادن خودروی شما گردد.

## ⚠️ احتیاط

به منظور جلوگیری از دزدیده شدن خودرو، از رها نمودن کلیدهای در داخل خودرو پرهیز نمایید. رمز عبور بازدارنده حرکت شما برای هر مشتری انحصاری بوده و می‌بایست محرمانه نگه داشته شود.

## قفل کردن درب‌ها کار با قفل درب‌ها از خارج از خودرو کلید مکانیکی

### کلید کنترل از راه دور (ریموت)

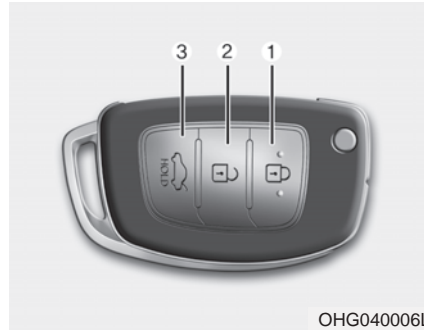

به منظور قفل نمودن درب‌ها، دکمه مربوط به قفل درب (۱) را بر روی ریموت فشار دهید.

به منظور باز کردن قفل درب‌ها دکمه باز کردن قفل (۲) را بر روی ریموت فشار دهید. به محض باز شدن قفل درب‌ها می‌توان آن را با کشیدن دستگیره درب باز نمود.

هنگام بستن درب، آن را با دست فشار دهید، به این طریق از بسته شدن درب اطمینان حاصل نمایید.

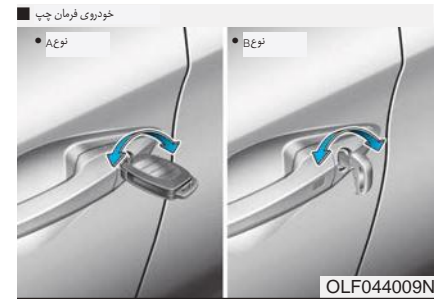

کلید را به سمت عقب خودرو بچرخانید تا قفل درب باز شود و برای قفل کردن، آن را به سمت جلوی خودرو بچرخانید. در صورتی که با استفاده از کلید، قفل درب راننده باز/بسته نمایید، تمام درب‌های خودرو باز/بسته خواهد شد، (این امر در صورت مجهز بودن به سیستم قفل مرکزی خواهد بود). به محض باز شدن قفل درب‌ها، می‌توان آن‌ها را با کشیدن دستگیره درب باز نمود.

در هنگام بستن درب، آن را با دست فشار دهید؛ به این طریق از بسته شدن درب اطمینان حاصل نمایید.

### اطلاعات

در اقلیم‌های سرد و مرطوب به دلیل شرایط یخ زدگی، ممکن است قفل درب یا مکانیزم‌های داخلی آن به خوبی کار نکنند.

چنانچه قفل درب چند بار متوالی در فاصله زمانی کم به وسیله سوئیچ، باز و بسته شود، ممکن است سیستم موقتاً به جهت حفاظت مدار الکتریکی و جلوگیری از آسیب دیدن اجزای داخلی سیستم غیرفعال گردد.

### کلید هوشمند



### اطلاعات

برای قفل کردن درب‌ها درحالی که کلید هوشمند خود را به همراه دارید، دکمه واقع بر دستگیره خارجی را فشار دهید یا دکمه قفل کردن درب‌ها را بر روی کلید هوشمند فشار دهید.

برای باز کردن قفل درب‌ها درحالی که کلید هوشمند خود را به همراه دارید، دکمه واقع بر دستگیره خارجی را فشار دهید یا دکمه بازکردن درب‌ها را بر روی کلید هوشمند فشار دهید. بلافاصله پس از باز شدن قفل درب‌ها با کشیدن دستگیره درب، قادر به باز کردن آن خواهید بود. درب را با دست فشار دهید تا از بسته شدن آن اطمینان حاصل گردد.

در اقلیم‌های سرد و مرطوب به دلیل شرایط یخ زدگی، ممکن است قفل درب یا مکانیزم‌های داخلی آن به خوبی کار نکنند.

چنانچه قفل درب چند بار متوالی در فاصله زمانی کم به وسیله سوئیچ خودرو یا سوئیچ قفل، باز و بسته شود، ممکن است سیستم موقتاً به جهت حفاظت مدار الکتریکی و جلوگیری از آسیب دیدن اجزای داخلی سیستم غیرفعال گردد.

## عملکرد قفل‌های درب از داخل خودرو

### دکمه قفل درب

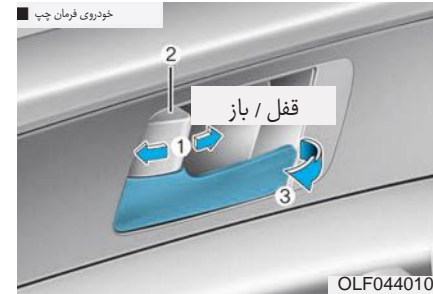

- به منظور باز کردن قفل درب، دکمه قفل درب (۱) را به وضعیت «Unlock» حرکت دهید. به این ترتیب علامت قرمز (۲) روی دکمه رویت خواهد شد.
- برای قفل کردن درب، قفل درب (۱) را به وضعیت «Lock» حرکت دهید. در صورتی که درب به خوبی قفل شده باشد، علامت قرمز بر روی دکمه قفل درب (۲) دیگر قابل رویت نخواهد بود.
- برای باز کردن درب، دستگیره درب (۳) را به

سمت بیرون بکشید.

### اطلاعات **i**

در مواقعی که قفل درب هنگامی که در خودرو حضور دارید به هر دلیل از کار افتاد، به یکی از روش‌های زیر عمل نمایید:

- مرتباً امکانات باز کردن قفل درب (الکترونیکی و دستی) را درحالی که به طور هم‌زمان دستگیره درب را می‌کشید، به کار گیرید.
- از دستگیره و قفل‌های دیگر درب‌های جلو و عقب، استفاده نمایید.
- شیشه جلو را پایین آورده و از کلید مکانیکی برای باز کردن قفل از سمت بیرون استفاده نمایید.

چنانچه در هنگام قفل بودن درب، دستگیره داخلی درب جلوی خودرو کشیده شود، درب نیز باز خواهد شد.

- در صورتی که کلید داخل مغزی سوئیچ باشد و هریک از درب‌های جلو باز باشند، امکان قفل کردن درب‌های جلو وجود نخواهد داشت.
- در صورتی که کلید هوشمند در داخل خودرو باشد و یکی از درب‌ها باز باشند، امکان قفل کردن درب‌های خودرو وجود نخواهد داشت.

**⚠️ اخطار**

در هنگام حرکت خودرو می‌بایست همیشه درب‌ها بسته و قفل باشند. در صورت قفل نبودن درب‌ها خطر پرت شدن به بیرون از خودرو در زمان تصادف افزایش می‌یابد.

**⚠️ اخطار**

کودکان و حیوانات را بدون مراقب در خودرو تنها نگذارید. خودروی بسته می‌تواند بسیار گرم شود که این مسأله می‌تواند منجر به مرگ و یا حتی جراحت جدی کودکان و حیوانات بدون مراقبی که قادر به فرار نیستند گردد. علاوه بر این، ممکن است کودکان تجهیزات داخل خودرو را دست‌کاری کرده و به خود صدمه بزنند یا با خطرات دیگری مانند ورود افراد متجاوز به داخل خودرو مواجه شوند.

**کلید قفل مرکزی (در صورت مجهز بودن)**



با فشار دادن کلید (1) (🔒) تمامی درب‌ها قفل خواهند شد.

- در صورتی کلید خودرو داخل سوئیچ باشد و هریک از درب‌های جلو باز باشد، نمی‌توان با فشار دادن کلید (1) از قفل مرکزی، درب‌ها را قفل کرد.
- در صورتی که کلید هوشمند در داخل خودرو باشد و هریک از درب‌ها باز باشند، با فشار دادن کلید (1) از قفل مرکزی نمی‌توان درب‌ها را قفل کرد.
- با فشار دادن کلید (2) (🔓) تمامی درب‌ها باز خواهند شد.



### امکان باز / بسته کردن قفل درب به طور خودکار (Auto door lock/unlock)

#### سیستم بازکردن قفل درب بعد از تشخیص ضربه ( در صورت مجهز بودن)

در زمانی که ضربه باعث باز شدن کیسه های هوا شود، تمامی درب ها به طور خودکار از حالت قفل بیرون خواهند آمد.

#### سیستم قفل درب با تشخیص سرعت (در صورت مجهز بودن)

تمامی درب ها بعد از رسیدن خودرو به سرعت بیش از ۱۵ کیلومتر در ساعت به طور خودکار قفل خواهند شد.

می توانید ویژگی های مربوط به باز/ بسته کردن قفل به طور خودکار را از طریق تنظیمات کاربربروری نمایشگر LCD فعال یا غیرفعال کنید برای اطلاع دقیق تر به بخش «نمایشگر LCD» در این فصل مراجعه نمایید.

#### ⚠️ اخطار

باز شدن درب خودرو در زمان نزدیک شدن خودروها و دیگر وسایل نقلیه از کنار می تواند منجر به خسارت و جراحت گردد. هنگام باز کردن درب ها به این موارد دقت داشته باشید.

#### ⚠️ اخطار

همیشه خودرو خود را قفل کنید. باز گذاشتن قفل خودرو در هنگامی که حضور ندارید باعث سوء استفاده دزدان شده یا حتی ممکن است که به پنهان شدن افراد سوچو در داخل خودرو در هنگام بازگشتتان به خودرو منجر شود.

برای قفل کردن خودرو، ترمز دستی را بکشید، دنده را در وضعیت P (پارک) برای گیربکس اتوماتیک و دنده یک یا R (عقب) برای گیربکس دستی قرار دهید، سوئیچ خودرو را در موقعیت قفل بگذارید، شیشه ها را ببندید و تمامی درب ها را در زمان ترک آن قفل نمایید و کلید را همراه خود ببرید.

### قفل کودک درب عقب

به منظور غیرفعال کردن قفل ایمنی کودک، درب عقب را از بیرون باز کرده و قفل ایمنی کودک را در وضعیت Unlock قرار دهید.

#### ⚠️ احتیاط

اگر هنگام حرکت خودرو، کودکان درب عقب را باز کنند، ممکن است به بیرون پرت شوند، هنگامی که کودک سوار ماشین است حتماً باید از قفل‌های ایمنی درب عقب استفاده شود.



قفل ایمنی کودک به این منظور تعبیه شده است تا کودکانی که در صندلی عقب نشسته‌اند نتوانند به صورت تصادفی درب‌های عقب را باز کنند.

قفل ایمنی کودک درلبه هریک از درب‌های عقب قرار گرفته است. هنگامی که قفل ایمنی کودک در وضعیت قفل می‌باشد (۱)، دیگر امکان باز کردن درب عقب با استفاده از دستگیره داخلی وجود نخواهد داشت.

به منظور قفل کردن قفل ایمنی کودک، یک کلید (یا پیچ‌گوشتی) را در داخل حفره قرار داده و آن را به وضعیت Lock بچرخانید.

## سیستم آژیر دزدگیر

این سیستم به منظور حفاظت از خودروی شما و اشیای باارزش داخل آن قرار داده شده است. درهیک از حالت‌های زیر آژیر به صدا درآمده و فلاشرها به طور پیوسته چشمک خواهند زد:

- درب‌های خودرو بدون استفاده از ریموت یا کلید هوشمند باز شوند.
- صندوق عقب خودرو بدون استفاده از ریموت یا کلید هوشمند باز شود.
- کاپوت خودرو باز شود.

آژیر به مدت ۳۰ ثانیه ادامه داشته و پس از آن مجدداً شروع می‌شود. به منظور خاموش کردن آژیر، درب‌های خودرو را با استفاده از ریموت یا کلید هوشمند باز کنید.

سیستم آژیر دزدگیر به‌طور خودکار ۳۰ ثانیه پس از آن‌که درب‌ها و صندوق عقب را قفل نمایید، فعال می‌گردد. برای فعال شدن سیستم می‌بایست درب‌ها و صندوق عقب را خارج از خودرو با استفاده از ریموت، کلید هوشمند و یا فشار دادن دکمه واقع بر

- دستگیره خارجی درب، هنگام به همراه داشتن کلید هوشمند قفل نمایید.

با فعال شدن سیستم فلاشرها یک بار چشمک می‌زنند. فعال شدن سیستم امنیتی، باز شدن هر یک از درب‌ها، صندوق عقب و یا درب موتور خودرو بدون استفاده از ریموت و یا کلید هوشمند، منجر به، به کار افتادن آژیر خواهد شد.

### اطلاعات

- درب‌های خودرو را تا پیاده شدن تمامی سرنشینان از خودرو قفل نکنید. در غیر این صورت در هنگام پیاده شدن سرنشین از خودرو، زمانی که سیستم فعال باشد منجر به، به کار افتادن آژیر خواهد شد.

- در صورتی که خودرو به وسیله ریموت یا کلید هوشمند غیرفعال نشده است، درب‌ها را با استفاده از کلید مکانیکی باز کرده و سوئیچ را در وضعیت ON قرار دهید ( برای ریموت) یا موتور را روشن نموده ( برای کلید هوشمند) و برای مدت ۳۰ ثانیه منتظر بمانید.

اگر سیستم غیرفعال گردد اما یکی از درب‌ها یا صندوق عقب در مدت ۳۰ ثانیه باز نشوند، سیستم مجدداً به صورت خودکار فعال می‌گردد.



### اطلاعات

خودروهای مجهز به سیستم اخطار سرقت، دارای برچسب الصاق شده به خودرو با عبارت زیر می‌باشند:

۱. WARNING SECURITY SYSTEM
۲. WARNING SECURITY SYSTEM

## سیستم آژیر دزدگیر (برای برزیل)

شرایط روشن / خاموش کردن سنسور دزدگیر (برای برزیل، در صورت مجهز بودن)

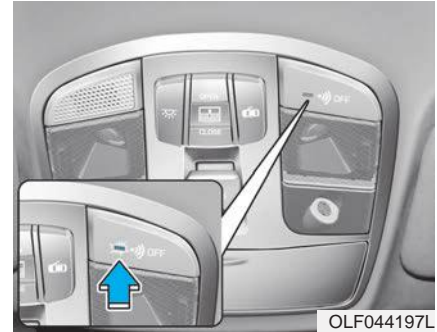

سنسور دزدگیر به منظور شناسایی حرکات داخل خودرو و کج شدن خودرو پس از قفل شدن می‌باشد.

- به منظور غیر فعال کردن سنسور، دکمه / ON OFF سنسور را، هنگامی که سیستم در مرحله «Disarmed» بوده و سوئیچ یا دکمه روشن / خاموش کردن موتور در وضعیت OFF قرار دارد، فشار دهید. در صورتی که دکمه را مجدداً فشار دهید و یا سوئیچ یا دکمه روشن / خاموش

اطلاعات **i**

کردن موتور را در وضعیت ON بچرخانید، سنسور مجدداً فعال می‌گردد.

اگر سیستم فعال باشد و سنسور در وضعیت OFF قرار داشته باشد، سنسور دزدگیر عمل نخواهد کرد، اما آژیر زمانی که در حالت سنسور دزدگیر یا شرایط آژیر دزدگیر قرار داشته باشد عمل می‌کند.

در صورتی که احتمال کج شدن خودرو تحت تأثیر عوامل خارجی وجود دارد سنسور دزدگیر را غیر فعال نمایید.

برای مثال:

• هنگامی که خودرو توسط قایق، قطار و یا تریلر حمل می‌گردد.

• هنگامی که خودرو در یک پارکینگ متحرک پارک شده است.

در غیر این صورت آژیر ممکن است به صورت اشتباهی به صدا درآید.

• از بسته بودن تمامی شیشه‌ها در زمان فعال بودن سنسور اطمینان حاصل نمایید. در غیر این صورت سنسور حرکات غیر عمدی درون خودرو (برای مثال وزیدن باد یا داخل شدن یک پروانه) را تشخیص داده و آژیر را به صدا در خواهد آورد.

• انباشتن وسایل درون خودرو مانع از تشخیص حرکات در پشت آن‌ها می‌شود، از طرف مقابل افتادن آن‌ها باعث به صدا درآمدن آژیر خواهد شد.

• لکه دار شدن سنسور به وسیله مواد خارجی از قبیل لوازم آرایشی، اسپری‌های خوشبوکننده، هوا یا اسپری‌های جلادهنده شیشه می‌تواند مانع از عملکرد درست سنسور گردد.

## مرحله آژیر دزدگیر

در هنگام فعال بودن سیستم دزدگیر، آژیر دزدگیر با روی دادن هر کدام از موارد زیر به صدا در خواهد آمد:

### بدون سنسور دزدگیر (یا در صورت غیر فعال بودن سنسور دزدگیر) (در صورت مجهز بودن)

- در جلو یا عقب خودرو بدون استفاده از فرستنده (ویا کلید هوشمند) باز شود.
- صندوق عقب بدون استفاده از فرستنده (ویا کلید هوشمند) باز شود.
- درب موتور باز شود.

به مدت ۳۰ ثانیه آژیر به صدا در خواهد آمد و فلاشرها به طور پیوسته چشمک خواهند زد، مگر این که سیستم غیر فعال گردد. به منظور خاموش کردن سیستم درب های خودرو را با استفاده از فرستنده (یا کلید هوشمند) باز کنید.

## فعال شدن سنسور دزدگیر (در صورت مجهز بودن)

- شخصی یا چیزی در داخل خودرو حرکت نماید.
- خودرو به مقدار مشخصی کج شود
- درب جلو یا عقب خودرو بدون استفاده از فرستنده (ویا کلید هوشمند) باز شود.
- صندوق عقب خودرو بدون استفاده از فرستنده (ویا کلید هوشمند) باز شود.
- درب موتور باز شود.

به مدت ۳۰ ثانیه آژیر به صدا در خواهد آمد و فلاشرها به طور پیوسته چشمک خواهند زد، مگر این که سیستم غیر فعال گردد. به منظور خاموش کردن سیستم درب های خودرو را با استفاده از فرستنده (ویا کلید هوشمند) باز کنید.

### مرحله غیر فعال کردن

سیستم دزدگیر با فشردن دکمه باز کردن قفل درب غیر فعال خواهد شد.

پس از آن که قفل درب ها باز شد، فلاشرها دوبار روشن

و خاموش خواهند شد که به معنی غیر فعال شدن سیستم دزدگیر است.

در صورتی که هریک از درب ها (ویا صندوق عقب) در عرض ۳۰ ثانیه پس از فشردن دکمه باز کردن قفل، باز نشوند مجدداً سیستم دزدگیر فعال خواهد شد.

در صورت مجهز بودن خودرو به سیستم شیشه بالابر کنترل از راه دور، شیشه نیز بسته خواهد شد.

### اطلاعات

- در صورت غیر فعال نشدن سیستم به وسیله فرستنده، درب را با استفاده از کلید باز کرده و سپس آن را در مغزی سوئیچ قرار دهید، سوئیچ را به وضعیت ON برده و به مدت ۳۰ ثانیه تأمل نمایید تا سیستم غیر فعال گردد.
- در صورت مفقود شدن کلیدهای تان، توصیه می شود که با یکی از نمایندگی های مجاز شرکت کرمان موتور تماس بگیرید.

## توجه

## عیب‌یابی خودرو (در صورت مجهز بودن)

یک بار چشمک زدن فلاشرها در زمان قفل کردن درب‌ها به وسیله فرستنده به منظور عملکرد صحیح سنسور دزدگیر می‌باشد.

در صورتی که هنگام قفل کردن درب‌ها به وسیله فرستنده، فلاشرها ۳ بار روشن و خاموش گردند، به منظور عملکرد نامناسب سنسور دزدگیر خواهد بود. توصیه می‌شود که در این حالت بایکی از نمایندگی‌های مجاز شرکت کرمان موتور تماس بگیرید.

سیستم ضد سرقت را نه تغییر داده، نه تعویض کرده یا تنظیم کنید؛ این امر می‌تواند باعث خرابی سیستم ضد سرقت شود. سرویس سیستم ضد سرقت باید فقط توسط نمایندگی مجاز شرکت کرمان موتور انجام گیرد.

عیوب ناشی از دست‌کاری، تنظیم یا تغییر نامناسب در سیستم توسط گارانتی کارخانه سازنده پوشش داده نمی‌شود.

## سیستم حافظه موقت راننده ( در صورت مجهز بودن)



OLF044013

سیستم حافظه موقت راننده به منظور ذخیره سازی وبازخوانی تنظیمات حافظه زیر تنها توسط عملکرد یک دکمه ساده مهیا شده است:

- موقعیت صندلی راننده
- موقعیت آینه های بغل.
- شدت نور صفحه کیلومتر.

### ⚠️ اخطار

هرگز در هنگام حرکت خودرو، اقدام به استفاده از سیستم حافظه موقت راننده نکنید. این کار منجر به ازدست دادن کنترل، تصادف منجر به مرگ، جراحت جدی با آسیب مادی شود.

### i اطلاعات

- در صورت جدا شدن باتری تنظیمات حافظه پاک خواهد شد.
- در صورت عملکرد نادرست سیستم حافظه موقت راننده، توصیه میگردد که به بررسی آن توسط یکی از نمایندگی های مجاز شرکت کرمان موتور اقدام نمایید.

### ذخیره سازی موقعیت ها در حافظه

۱. در حالی که سوئیچ ویا کلید شروع / خاموش کردن موتور در موقعیت ON قرار دارد، دسته دنده را به حالت P (برای گیربکس اتوماتیک) ویا خلاص (برای گیربکس دستی) ببرید.

۲. موقعیت صندلی راننده، آینه های بغل و شدت نور صفحه کیلومتر را به حالت دلخواه تنظیم نمایید.

۳. دکمه SET را فشار دهید. سیستم صدای «بیپ» داده و به شما اطلاع خواهد داد که «دکمه ذخیره تنظیمات» بر روی LCD نمایش داده می شود.

۴. یکی از دکمه های حافظه (۱ یا ۲) را طی ۵ ثانیه فشار دهید. در صورت ذخیره تنظیمات به صورت موفقیت آمیز، سیستم دو بار صدای «بیپ» تولید می کند.



OLF044403L/OLF044404L

تنظیمات ذخیره شده راننده ۱ (یا ۲) بر روی LCD نمایش داده خواهد شد.

## بازخوانی موقعیت‌ها از حافظه

- در حالی که سوئیچ ویا کلید شروع / خاموش کردن موتور در موقعیت ON قرار دارد، دسته دنده را به حالت P (برای گیربکس اتوماتیک) ویا خلاص (برای گیربکس دستی) ببرید.
- دکمه حافظه موردنظر را فشار دهید (۱ ویا ۲). سیستم یک بار صدای «بیپ» داده، سپس موقعیت صندلی راننده، آینه‌های بغل و شدت نور صفحه کیلومتر به صورت خودکار به وضعیت ذخیره شده تنظیم خواهد شد.
- اعمال تنظیمات راننده ۱ (یا ۲) بر روی LCD نمایش داده خواهد شد.

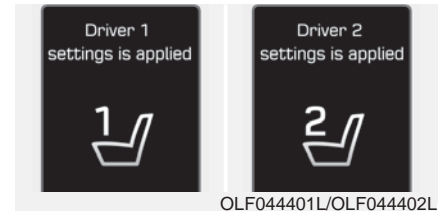

## اطلاعات i

حین فراخوانی وضعیت ذخیره شده "۱" فشردن دکمه SET ویا ۱ به صورت موقت مانع از تنظیم وضعیت به حالت حافظه فراخوانی شده خواهد شد. فشردن دکمه ۲ وضعیت ذخیره شده "۳" را فراخوانی خواهد کرد.

حین فراخوانی وضعیت ذخیره شده "۲" فشردن دکمه SET ویا ۲ به صورت موقت مانع از تنظیم وضعیت به حالت حافظه فراخوانی شده خواهد شد. فشردن دکمه ۱ وضعیت ذخیره شده "۱" را فراخوانی خواهد کرد.

فشاریکی از دکمه‌های صندلی راننده، آینه‌های بغل و شدت نور صفحه کیلومتر در حین فراخوانی وضعیت‌های ذخیره شده باعث توقف تنظیم قطعه موردنظر و حرکت آن در جهت دکمه کنترلی فشرده شده خواهد شد.

عملکرد دسترسی آسان (در صورت مجهز بودن)

سیستم صندلی راننده را به صورت خودکار به شرح زیر حرکت می‌دهد:

دستگیره دنده در وضعیت P یا N (برای گیربکس اتوماتیک) ویا وضعیت خلاص (برای گیربکس دستی) قرار دارد.

• بدون سیستم کلید هوشمند

- با برداشتن کلید از مغزی سوئیچ، صندلی راننده به سمت عقب حرکت خواهد کرد.

- با قرارگرفتن کلید در مغزی سوئیچ، صندلی راننده به سمت جلو حرکت خواهد کرد.

• با سیستم کلید هوشمند

- با تغییر وضعیت دکمه روشن / خاموش موتور با حالت OFF، صندلی راننده به سمت عقب حرکت خواهد کرد.

- با تغییر وضعیت دکمه روشن / خاموش موتور با حالت ACC ویا START، صندلی راننده به سمت عقب حرکت خواهد کرد.



استفاده از کلید هوشمند) صدای یک کلیک از رله سیستم فرمان برقی به گوش برسد. امکان دارد دکمه روشن / خاموش کردن موتور در وضعیت ON و یا OFF (با استفاده از کلید هوشمند) صدای یک کلیک از رله سیستم فرمان برقی به گوش برسد.

امکان دارد صدای موتور درحین توقف خودرو و یا رانندگی با سرعت پایین به گوش برسد.

درشرایط عادی، درحین کار با فرمان خودرو در دماهای پایین امکان به گوش رسیدن صداهای غیرمعمول وجود دارد و درصورت افزایش دما این صدا قطع خواهد شد.

چرخاندن فرمان خودرو به طور پیوسته درحین توقف خودرو باعث سنگین تر شدن فرمان خواهد شد. این اتفاق به معنای ایراد درسیستم فرمان برقی نبوده و پس از مدت کوتاهی نیروی لازم برای هدایت فرمان به شرایط عادی برمیگردد.

### توجه

درصورت وجود ایراد درکارکرد سیستم فرمان، چراغ خطر (!⊕) برروی صفحه کیلومتر روشن شده و کاربا فرمان و کنترل آن مشکل خواهد شد. دراین وضعیت خودروی خود، دراولین فرصت ممکن جهت بررسی به یکی از نمایندگی های مجاز شرکت کرمان موتورمراجعه کنید.

### i اطلاعات

- علائم زیر می تواند درحین عملکرد درست خودرو رخ دهد:
- نیروی لازم برای چرخاندن فرمان بلافاصله پس از قراردادن کلید در مغزی سوئیچ و یا دکمه روشن / خاموش کردن موتور در وضعیت ON ، افزایش خواهد یافت. این امر درصورتی که تشخیص های سیستم EPS اجرا گردد روی خواهد داد. هنگامی که تشخیص کامل شد، فرمان خودرو به شرایط نرمال خود باز خواهد گشت.
- امکان دارد پس از قرارگرفتن سوئیچ در وضعیت ON و یا LOCK/OFF (بدون

شما قادر خواهید بود عملکرد دسترسی آسان از طریق حالت تنظیمات کاربر برروی نمایشگر LCD فعال و یا غیر فعال نمایید

به منظور اطلاعات بیشتر به بخش «نمایشگر LCD» در این فصل مراجعه نمایید.

### غریبک فرمان خودرو

#### فرمان برقی (EPS)

این سیستم برای کمک به شما در فرمان دادن به خودرو تعبیه شده است. درصورت خاموش بودن موتور و یا از کارافتادن سیستم کمکی، فرمان خودرو هم چنان قابل چرخاندن خواهد بود لیکن برای این کار باید نیروی بیشتری مصرف نمایید.

به منظور کنترل بهتر فرمان خودرو، درصورت افزایش سرعت خودرو فرمان سفت تر و با کاهش سرعت خودرو فرمان نرم تر خواهد شد.

اگر متوجه هرگونه تغییر در نیروی لازم برای چرخاندن فرمان خودرو در شرایط عادی استفاده از خودرو شدید، توصیه می شود با مراجعه به نمایندگی مجاز شرکت کرمان موتور سیستم را کنترل نمایید.

## فرمان کج شونده / فرمان تلسکوپی

**⚠️** **اخطار**

هرگز در هنگام رانندگی به تغییر یا تنظیم زاویه یا ارتفاع فرمان اقدام نکنید. ممکن است کنترل فرمان را از دست داده که باعث ایجاد صدمات جدی یا تصادف خواهد شد.

**i** **اطلاعات**

پس از تنظیم فرمان، گاهی اوقات ممکن است اهرم آزادسازی، قفل فرمان را قفل نکند. این اتفاق هنگام گیرکردن چرخ‌دنده‌ها رخ خواهد داد و به معنی عیب فنی خودرو نمی‌باشد.



OLF044015

پس از تنظیم فرمان اهرم آزادسازی قفل فرمان را به سمت بالا بکشید تا فرمان در جای خود قفل شود. فرمان را به سمت بالا و پایین حرکت دهید تا از قفل شدن آن در وضعیت تنظیم شده مطمئن شوید همیشه فرمان را پیش از شروع به رانندگی تنظیم کنید.

در این وضعیت مجدداً فرمان را تنظیم کرده و آن را قفل نمایید. به منظور تنظیم فرمان اهرم آزادسازی قفل آن (۱) را به سمت پایین بکشید، سپس زاویه (۲) و ارتفاع (۳) (در صورت مجهز بودن) فرمان را تنظیم نمایید. فرمان را حرکت دهید و دقت نمایید که به سمت قفسه سینه شما باشد نه صورت تان؛ هم‌چنین از دیده شدن چراغ‌های خطر و اخطارهای جلو داشبورد اطمینان حاصل نمایید.

**بوق**، کلید را فشار دهید. علامت موجود بر روی کلید، خاموش شده و نشان‌گر بر روی نمایشگر LCD خاموش خواهد شد.

**i** اطلاعات

سیستم گرم‌کن فرمان تقریباً ۳ دقیقه پس از روشن شدن به صورت خودکار خاموش خواهد شد. در صورت خاموش شدن موتور، هنگام روشن بودن موتور و سیستم گرم‌کن فرمان، زمان سنج سیستم مجدداً تنظیم خواهد شد.

به منظور استفاده مجدد از سیستم گرم‌کن فرمان، کلید آن را دوبار فشار دهید.

**توجه**

از نصب هرگونه پوشش ویا وسایل جانبی بر روی فرمان خودداری نمایید. این کار به سیستم گرم‌کن فرمان صدمه خواهد زد.

**گرم‌کن فرمان ( در صورت مجهز بودن )**



OLF044018

برای بوق زدن علامت بوق موجود بر روی فرمان را فشار دهید. بوق تنها با فشار دادن این قسمت از فرمان به صدا در می‌آید.

**توجه**

برای بوق زدن از ضربه زدن با شدت و مشت زدن بر روی کلید آن خودداری نمایید. از اشیای نوک تیز برای فشار دادن بوق استفاده نکنید.



OLF044016



OLF044017

هنگامی که سوئیچ در وضعیت ON است، می‌توانید کلید گرم‌کن فرمان خودرو را فشار دهید تا گرم شود. علامت روی کلید گرم‌کن فرمان روشن شده و نشان‌گر آن بر روی صفحه نمایش LCD دیده خواهد شد. به منظور خاموش کردن سیستم گرم‌کن فرمان، مجدداً

**آینه‌ها**
**آینه دید عقب داخلی**

پیش از شروع به رانندگی آینه داخل را در مرکز برای دید از طریق شیشه عقب تنظیم کنید.

**⚠️ اخطار**

مطمئن شوید که خط دید شما مسدود نشده باشد. از قرار دادن اشیاء بر روی صندلی عقب و یا محل بار که می‌تواند مانع از دید شما از طریق آینه عقب گردد خودداری کنید.

**⚠️ اخطار**

از تغییر و دست‌کاری آینه دید عقب داخل و یا نصب آینه بزرگ‌تر به جای آن خودداری نمایید. این کار می‌تواند منجر به جراحت جدی در هنگام تصادف و یا باز شدن کیسه هوا گردد.

**⚠️ اخطار**

هرگز آینه را در حین رانندگی تنظیم نکنید. این کار می‌تواند باعث از دست رفتن کنترل خودرو و تصادف گردد.

**توجه**

هنگام تمیز کردن آینه از یک دستمال کاغذی و یا مواد مشابه که کمی به تمیزکننده شیشه آغشته شده است استفاده کنید. از اسپری نمودن تمیزکننده بر روی آینه اجتناب کنید، زیرا در این صورت شوینده وارد محفظه آینه خواهد شد.

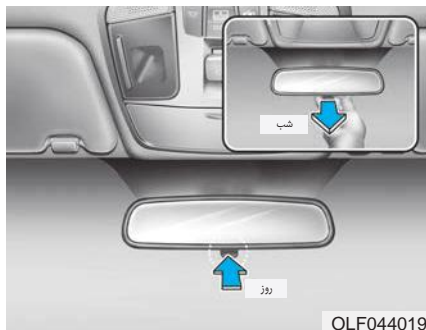
**آینه دید عقب روز/ شب**

این تنظیمات را پیش از شروع به رانندگی و در حالی که اهرم روز/ شب در وضعیت روز است، انجام دهید.

به منظور کاهش میزان تابش چراغ جلوی خودروی پشتی اهرم روز/ شب را در هنگام رانندگی در شب به سمت جلو بکشید.

به یاد داشته باشید که در این حالت اندکی از شفافیت دید شما کاسته خواهد شد.

### آینه دید عقب بیرونی

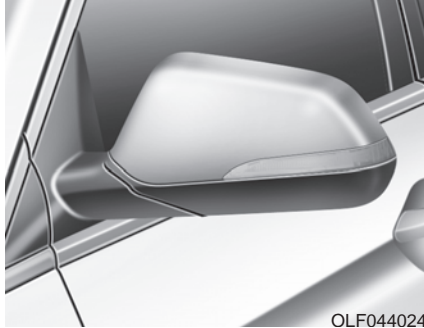

OLF044024

از تنظیم زاویه های آینه پیش از رانندگی اطمینان حاصل نمایید.

خودروی شما به دو آینه دید عقب بیرونی مجهز شده است.

آینه ها می توانند به صورت کنترل از راه دور به وسیله کلید ریموت تنظیم گردند. به منظور جلوگیری از خسارت در هنگام کارواش اتوماتیک و یا عبور از خیابان باریک آینه ها می توانند تا شوند.



OLF044020

### برای کار با آینه برقی :

- کلید ON/OFF را فشار دهید (1) تا سیستم تارکننده خودکار را خاموش کنید. چراغ نشان گر آینه خاموش خواهد شد.
  - کلید ON/OFF را فشار دهید (1) تا سیستم تارکننده خودکار را روشن کنید. چراغ نشان گر آینه روشن خواهد شد.
- آینه به صورت پیش فرض در هنگام روشن شدن خودرو روشن خواهد بود.

### آینه الکتروکرومیک (ECM) (در صورت مجهز بودن)

آینه داخلی الکتروکرومیک میزان انعکاس نور چراغ های جلوی خودروهای پشتی را در شب یا زمانی که نور کم باشد به صورت خودکار کنترل می نماید. حسگر نصب شده بر روی آینه میزان نور اطراف خودرو را اندازه گیری کرده و به صورت خودکار میزان انعکاس نور خودروی پشتی شما را کنترل می کند.

در زمانی که موتور روشن است، انعکاس نور به صورت خودکار به وسیله حسگر نصب شده بر روی آینه دید عقب داخلی کنترل می گردد.

در هنگامی که دنده خودرو در وضعیت R (دنده عقب) باشد، آینه به صورت خودکار به روشن ترین تنظیمات خواهد رفت تا دید عقب راننده را بهبود بخشد.



برای تنظیم آینه‌های بغل

برای تنظیم هریک از آینه‌های بغل اهرم (۱) را به سمت L (چپ) و یا R (راست) حرکت دهید تا آینه مورد نظر انتخاب شود.

سپس از کنترل تنظیمات آینه برای چپ، راست، بالا یا پایین بردن آینه انتخاب شده استفاده کنید.

پس از تنظیم آینه‌ها، برای جلوگیری از حرکت ناخواسته اهرم (۱) را در وضعیت خنثی قرار دهید.

### هشدار ⚠️

- در هنگام پاک کردن یخ زدگی بر روی آینه از خراش دادن آن خودداری کنید. این کار می‌تواند منجر به صدمه دیدن سطح شیشه گردد.
- از توسل به زور برای تنظیم آینه‌ها در هنگام پوشیده شدن آن با یخ خودداری نمایید. برای ذوب کردن یخ بر روی آینه‌ها از یک اسپری استاندارد یخ‌زدا، اسفنج یا پارچه نرم با آب گرم استفاده کنید یا خودرو را به یک محل گرم انتقال دهید.

### اخطار ⚠️

- آینه بغل سمت راست محدب می‌باشد. در برخی از کشورها آینه بغل سمت چپ هم محدب می‌باشد. اشیاء دیده شده در آینه نزدیک‌تر از آن چه در آینه دیده می‌شود، می‌باشند.
- برای تعیین اندازه واقعی خودروهای پشتی در حین عوض کردن خط از آینه دید عقب داخلی استفاده کنید و یا به پشت سر نگاه کنید.

### اخطار ⚠️

از تنظیم و یا تا کردن آینه‌های بغل در حین رانندگی خودداری کنید، این کار می‌تواند باعث از دست رفتن کنترل رانندگی و تصادف گردد.



نوع برقی ( در صورت مجهز بودن)

چپ: آینه باز می شود.

راست: آینه جمع می شود.

### جمع کردن آینه های بغل



نوع دستی

برای جمع کردن آینه های بغل بدنه آن را گرفته و سپس آن را به سمت عقب خودرو خم کنید.

### توجه

- آینه ها با رسیدن به حداکثر میزان جابه جایی از حرکت خواهند ایستاد، اما با نگه داشتن کلید، موتور به کار خود ادامه خواهد داد. برای جلوگیری از ایجاد صدمه به موتور از فشار دادن بیش از حد کلید خودداری کنید
- آینه های بغل را به صورت دستی تنظیم نکنید، این کار باعث ایجاد خسارت به این قطعات می گردد.

## مرکز (AUTO)

آینه به ترتیب زیر به صورت خودکار باز و بسته می‌شود:

- بدون سیستم کلید هوشمند:
  - با بازکردن یا بستن قفل درب‌ها، آینه‌ها نیز به صورت خودکار به ترتیب باز و بسته خواهند شد.
  - با بازکردن یا بستن قفل درب‌ها با استفاده از کلید دست‌گیره بیرونی درب، آینه‌ها نیز به صورت خودکار به ترتیب باز یا بسته خواهند شد.
  - با بازکردن یا بستن قفل درب‌ها با استفاده از فرستنده، آینه‌ها نیز به صورت خودکار به ترتیب باز و بسته خواهند شد.
  - با نزدیک شدن به خودرو (در هنگام قفل بودن تمام درب‌ها) در صورت به همراه داشتن کلید هوشمند، آینه‌ها باز خواهند شد (در صورت مجهز بودن).

## توجه

آینه بغل برقی حتی در زمان قرار داشتن سوئیچ خودرو در وضعیت OFF نیز عمل خواهد کرد. به منظور پیش‌گیری از تخلیه باتری، از تنظیم بیش از حد آینه‌ها در هنگام خاموش بودن موتور خودداری کنید.

## توجه

از تنظیم آینه‌های بغل برقی به صورت دستی خودداری کنید. این کار می‌تواند باعث بروز عیب در موتور آن شود.

## عملکرد وضعیت کمکی پارک دنده عقب (در صورت مجهز بودن)



OLF044014

با بردن دنده به وضعیت R (عقب) آینه‌های بغل به منظور کمک به رانندگی به سمت عقب، به سمت پایین خواهند چرخید.  
حرکت کردن آینه‌ها از وضعیت کلید آینه‌ها (۱) تعیین خواهد شد:

چپ/ راست: در صورت قرار داشتن کلید در هر یک از وضعیت‌های R (راست) یا L (چپ) هر دو آینه حرکت خواهند کرد.  
خنثی: در صورت قرار داشتن کلید آینه‌های بغل در وضعیت خنثی، آینه‌های بغل حرکت نخواهند کرد.



در صورت رخ دادن هریک از حالات زیر، آینه‌های بغل به وضعیت اصلی خود باز خواهند گشت:

- در صورت بردن سوئیچ خودرو به هریک از وضعیت‌های LOCK/OFF یا ACC.
- بردن دنده به هریک از وضعیت‌ها غیر از R (عقب).
- کلید کنترل از راه دور آینه‌های بغل انتخاب نشده باشد.

شیشه‌ها

شیشه‌های برقی

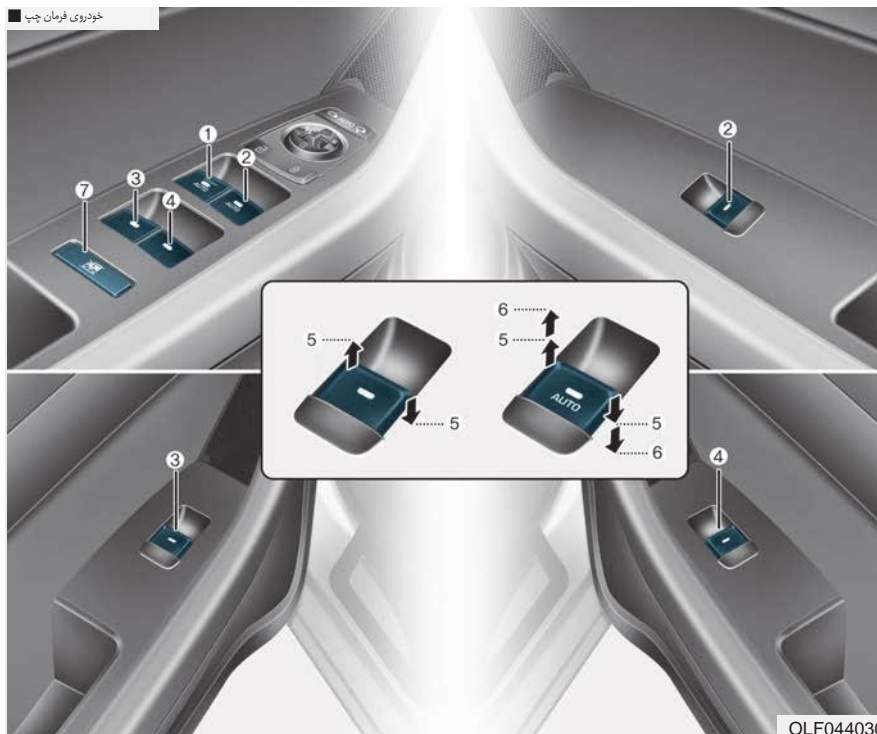

خودروی فرمان چپ

OLF044030

۱. کلید شیشه برقی درب راننده
۲. کلید شیشه برقی درب سرنشین
۳. کلید شیشه برقی درب چپ عقب
۴. کلید شیشه برقی درب راست عقب
۵. باز کردن و بستن شیشه
۶. بالا/ پایین بردن خودکار شیشه برقی\*
۷. کلید قفل شیشه برقی

\*در صورت مجهز بودن

### بازکردن و بستن شیشه

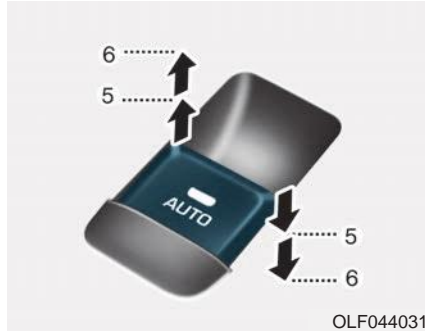

OLF044031

برای باز کردن شیشه: کلید شیشه را به سمت پایین (۵) فشار دهید. هرگاه خواستید شیشه از حرکت بایستد کلید را رها کنید.

برای بستن شیشه: کلید شیشه را به سمت بالا (۶) بکشید. هرگاه خواستید شیشه از حرکت بایستد کلید را رها کنید.

### اطلاعات i

در آب وهوای مرطوب به دلیل شرایط یخ زدگی امکان دارد شیشه های برقی به درستی کار نکنند.

در هنگام رانندگی با پایین بودن شیشه های ردیف عقب یا باز بودن سانروف (در صورت مجهز بودن) (یا نیمه باز بودن آن)، ممکن است صدای ضربات باد یا زوزه در خودروی شما شنیده شود. این صدا عادی بوده می توان با اقدامات زیر آن ها را کاهش داده یا حذف کرد. در صورتی که هنگام شنیده شدن این صدا هریک یا هردو شیشه عقب پایین باشند، هردو شیشه جلو را به اندازه یک اینچ پایین آورید. در صورتی که صدا ناشی از باز بودن سانروف است، کمی آن را ببندید.

- برای کار کردن شیشه های برقی لازم است که سوئیچ خودرو در وضعیت ON باشد. هر درب دارای کلید شیشه برقی می باشد که برای کنترل آن درب تعبیه شده است. درب راننده مجهز به یک کلید اصلی شیشه های برقی می باشد که تمامی شیشه های خودرو را کنترل می کند. علاوه بر این، راننده به کلید قفل شیشه های ردیف عقب دسترسی دارد.

کلیدهای شیشه های برقی پس از ۳۰ ثانیه از قرار گرفتن سوئیچ خودرو در وضعیت ACC یا OFF هم چنان قابل استفاده خواهند بود، اما در صورت باز بودن هریک از درب های جلو حتی در طی ۳۰ ثانیه مذکور نیز کلیدهای شیشه های برقی عمل نخواهند کرد.

### ! اخطار

برای جلوگیری از صدمات جدی یا مرگ، هرگز دست، سر و بدن خود را در حین رانندگی از پنجره های خودرو بیرون نبرید.

**بالا/پایین بردن خودکار شیشه (در صورت مجهز بودن)**

با به پایین فشار دادن یا بالا کشیدن کلید شیشه‌های برقی برای مدت کوتاهی تا یک ثانیه و رها کردن آن باعث خواهد شد که شیشه به طور کامل پایین و یا بالا برود. برای نگه داشتن شیشه در یک وضعیت دلخواه در حین حرکت آن کلید شیشه برقی را به سمت بالا کشیده و یا به پایین فشار دهید و سپس رها کنید.

**برای تنظیم مجدد شیشه‌های برقی**

در صورتی که شیشه‌های برقی به درستی کار نمی‌کنند، می‌بایست سیستم شیشه برقی خودکار را به صورت زیر مجدداً تنظیم کنید:

سوئیچ خود را در وضعیت ON قرار دهید.

۱. شیشه‌ها را ببندید و برای دست کم یک ثانیه کلید شیشه برقی را بالا نگه دارید.

۲. در صورتی که پس از تنظیم مجدد، سیستم شیشه برقی به درستی عمل نکرد، توصیه می‌شود که سیستم توسط نمایندگی مجاز شرکت کرمان موتور بررسی شود.

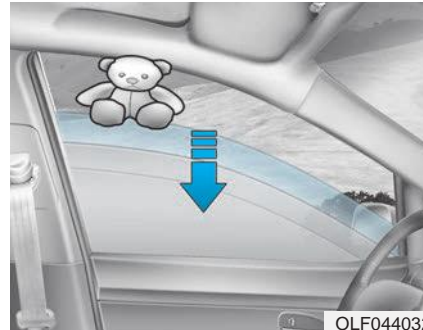
**حرکت معکوس خودکار (در صورت مجهز بودن)**

OLF044032

در صورت ممانعت از بسته شدن شیشه حین بالا رفتن آن به صورت خودکار، حرکت روبه بالای شیشه متوقف خواهد شد. سپس شیشه تقریباً ۳۰ سانتی‌متر (۱۲ اینچ) باز خواهد شد تا امکان خارج شدن جسم فراهم شود.

در صورت تشخیص مقاومت در هنگام بسته شدن خودکار شیشه، به طوری که کلید آن به طور پیوسته توسط سرنشین روبه بالا نگه داشته شده است، حرکت رو به بالای شیشه متوقف شده و حدود ۲/۵ سانتیمتر (۱ اینچ) باز خواهد شد.

در صورتی که تا ۵ ثانیه از پایین آمدن شیشه به وسیله سیستم حرکت معکوس خودکار، کلید آن مجدداً بالا کشیده شود، این سیستم دیگر کار نخواهد کرد.

اطلاعات 

ویژگی حرکت معکوس خودکار تنها زمانی فعال خواهد شد که ویژگی «Auto Up» با کشیدن کامل و روبه بالای کلید استفاده شده باشد.

⚠️ **اخطار**

پیش از بستن شیشه به هرگونه مانعی توجه داشته باشید تا از ایجاد جراحت و یا خسارت به خودرو جلوگیری شود. چنانچه جسمی با ضخامت کمتر از ۴ میلی‌متر (۱/۱۶ اینچ) مابین شیشه و قاب بالای آن گیر کند، ممکن است سیستم حرکت معکوس آن را تشخیص نداده و در نتیجه حرکت روبه بالا متوقف شده و منجر به حرکت معکوس نخواهد شد.

## کلید قفل شیشه برقی



راننده قادر است با فشردن کلید قفل شیشه برقی بر روی درب راننده و تغییر آن به وضعیت LOCK (با فشردن آن قفل می‌شود)، شیشه‌های برقی عقب را فعال کند. هنگامی که کلید قفل شیشه برقی فشرده شود:

- کلید کنترل راننده می‌تواند هم‌چنان تمامی شیشه‌ها را کنترل کند.
- کلید کنترل شیشه کمک راننده هم‌چنان فعال خواهد بود.
- کلیدهای کنترل شیشه‌های عقب عمل نخواهند کرد.

⚠️ **اخطار**

اجازه بازی با کلیدهای شیشه برقی را به کودکان ندهید. کلید قفل شیشه برقی درب راننده را در وضعیت LOCK نگه دارید. استفاده کودکان از کلیدهای شیشه برقی می‌تواند منجر به جراحت جدی و یا حتی مرگ شود.

## توجه

- برای پیشگیری از صدمه به سیستم شیشه برقی، از بازکردن و یا بستن دوشیشه یا بیشتر به طور هم‌زمان خودداری کنید. این موضوع عمر فیوز را تضمین خواهد کرد.
- هرگز با کلید راننده و کلیدهای هردرب، درجهت خلاف یکدیگر و به طور هم‌زمان کار نکنید. در غیر این صورت، شیشه متوقف شده و قادر به بسته یا باز شدن نخواهد بود.

## ⚠️ اخطار

- هرگز سوئیچ خودرو را در ماشین با کودکان بدون همراه رها نکنید.
- هرگز هیچ کودکی را بدون مراقب در خودرو رها نکنید، حتی کودکان خردسال می‌توانند ناخواسته باعث حرکت خودرو شوند، بین شیشه گیر کنند یا به نحوی دیگر به خود یا دیگران صدمه بزنند.
- همیشه پیش از بستن شیشه، از خارج بودن دست‌ها، بازوها، سر یا دیگر مانع‌ها از مسیر بسته شدن شیشه اطمینان حاصل کنید.
- به کودکان اجازه بازی با کلیدهای شیشه برقی را ندهید. کلید قفل شیشه برقی بر روی درب راننده را در وضعیت LOCK نگه دارید (با فشردن آن). کار ناخواسته با شیشه برقی می‌تواند منجر به صدمات جدی گردد.
- از خارج کردن دست یا سر از شیشه در حین رانندگی خودداری کنید.

### ⚠️ اخطار

پیش از استفاده از سانروف از قرار نداشتن دست ها و سایر اعضای بدن یا چیزهای دیگر در سرراه آن اطمینان حاصل نمایید.

از تنها گذاشتن کودکان بدون مراقب در خودرو روشن به همراه سوئیچ خودداری کنید. کودکان بدون مراقب قادرند سانروف را به کار بیاندازند که این مسأله می تواند منجر به جراحت های جدی گردد.

هرگز درحین رانندگی سانروف را تنظیم نکنید. این کار می تواند باعث از دست دادن کنترل خودرو و تصادف منجر به مرگ، جراحت جدی و یا زیان مالی گردد.

### i اطلاعات

- در آب و هوای سرد و مرطوب به علت شرایط یخ زدگی ممکن است سانروف به خوبی کار نکند.
- پس از شستن خودرو یا بارش باران، پیش از کار با سانروف از پاک کردن آب جمع شده بر روی آن اطمینان حاصل کنید.

### توجه

پس از باز، بسته یا زاویه دار شدن سانروف به طور کامل، از حرکت دادن اهرم کنترل آن خودداری کنید. این کار می تواند منجر به صدمه دیدن موتور و یا قطعات آن گردد.

### سانروف پانورما (در صورت مجهز بودن)



در صورت مجهز بودن خودروی شما به سانروف، با استفاده از اهرم کنترل سانروف قادر به زاویه دادن و یا کنار زدن آن خواهید بود. پیش از آن که بتوانید سانروف را باز کرده یا ببندید، می بایست سوئیچ در وضعیت ON قرار گرفته باشد.

## سایبان

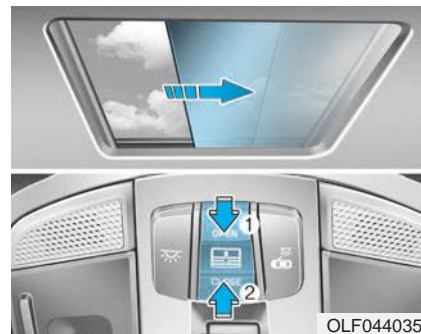

- از کلید کنترل سایبان (۱) برای باز کردن آن استفاده کنید.
- از کلید کنترل سایبان (۲) برای بستن سایبان استفاده کنید. اگر در وضعیتی که شیشه سانروف باز است این کلید را فشار دهید، ابتدا شیشه سانروف بسته خواهد شد، سپس سایبان نیز بسته خواهد شد. برای متوقف کردن حرکت سایبان در هر نقطه دلخواه کلید کنترل سایبان را در آن لحظه فشار دهید.

## حرکت کشویی سانروف

هنگامی که سایبان بسته است



با کشیدن اهرم کنترل سانروف به سمت عقب، سایبان به طور کامل به صورت کشویی باز شده و پس از آن سانروف به طور کامل باز خواهد شد. برای متوقف کردن سانروف در هر نقطه دلخواه، اهرم کنترل سانروف را در آن لحظه بکشید یا فشار دهید.

## هنگامی که سایبان باز است

با کشیدن اهرم کنترل سانروف به سمت عقب، سایبان به طور کامل به صورت کشویی باز شده و پس از آن سانروف به طور کامل باز خواهد شد. برای متوقف کردن سانروف در هر نقطه دلخواه، اهرم کنترل سانروف را در آن لحظه بکشید یا فشار دهید.

## اطلاعات

تنها شیشه جلویی از سانروف پانورما باز و بسته می‌شود.



### زاویه دار کردن سانروف

هنگامی که سایبان بسته است



با کشیدن اهرم کنترل سانروف به سمت بالا، سایبان به طور کامل به صورت کشویی باز شده و پس از آن شیشه سانروف خم خواهد شد. برای متوقف کردن سانروف در هر نقطه دلخواه، اهرم کنترل سانروف را در آن لحظه بکشید یا فشار دهید.

### هنگامی که سایبان باز است

با کشیدن اهرم کنترل سانروف به سمت عقب، سایبان به طور کامل به صورت کشویی باز شده و پس از آن سانروف به طور کامل باز خواهد شد. برای متوقف کردن سانروف در هر نقطه دلخواه، اهرم کنترل سانروف را در آن لحظه بکشید یا فشار دهید.

### بستن سانروف

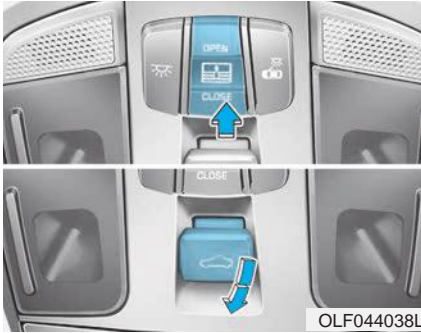

کلید CLOSE سایبان را فشار دهید. ابتدا شیشه سانروف بسته خواهد شد و سپس سایبان بسته می شود. برای متوقف کردن حرکت سانروف در هر نقطه دلخواه، کلید کنترل سایبان را در آن لحظه فشار دهید. اگر قصد دارید تنها شیشه سانروف را ببندید، اهرم کنترل سانروف را فشار دهید. با این کار تنها شیشه سانروف بسته خواهد شد. برای متوقف کردن حرکت سانروف در هر نقطه دلخواه، اهرم کنترل را در آن لحظه بکشید یا فشار دهید.

## حرکت معکوس خودکار

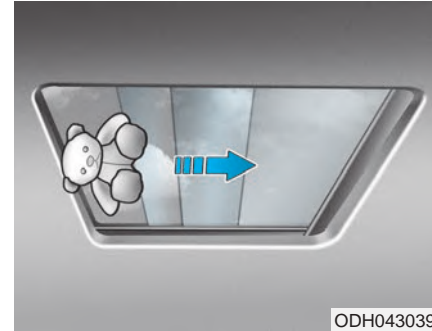

قرار گرفتن هر نوع مانع یا قسمتی از بدن در حین بسته شدن شیشه سانروف یا سایبان به طور خودکار در مسیر حرکت آن‌ها، موجب تغییر حرکت و سپس متوقف شدن آن می‌گردد.

در صورت قرار گرفتن یک مانع ریزمابین شیشه کشویی و سایبان، سیستم حرکت معکوس خودکار کار نخواهد کرد. می‌بایست پیش از بستن سانروف از قرار نداشتن هر مانعی در مقابل آن اطمینان حاصل نمود.

## ⚠️ اخطار

- برای جلوگیری از بروز جراحت یا صدمه به خودرو، پیش از بستن سانروف از قرار نداشتن دست‌ها، سر، سایر اعضای بدن و دیگر اشیاء در مسیر آن اطمینان حاصل کنید.
- برای جلوگیری از بروز جراحت جدی یا مرگ، از بیرون بردن سر، دست‌ها یا بدن از سانروف در حین رانندگی خودداری کنید.
- سانروف پانورما از شیشه ساخته شده است و ممکن است در صورت بروز تصادف شکسته شود. بنابراین در صورت بستن کمربند صندلی، امکان به بیرون پرت شدن از شیشه شکسته زخمی یا کشته شدن وجود خواهد داشت، لذا احتیاط لازم برای ایمنی تمام سرنشینان خودرو الزامی است (از جمله کمربند صندلی سیستم نگه‌داری کودک و غیره).

## توجه

- کثیفی و آلودگی‌های انباشته شده بر روی ریل راهنمای سانروف را به طور منظم تمیز کنید.
- اقدام به باز کردن سانروف در هوای زیر صفر و یا هنگام پوشیده شدن آن به وسیله برف یا یخ می‌تواند منجر به صدمه دیدن موتور شود. در آب و هوای سرد و مرطوب ممکن است سانروف به درستی کار نکند.

## i اطلاعات

پس از شستن خودرو یا بارش باران، پیش از کار با سانروف از پاک کردن آب جمع شده بر روی آن اطمینان حاصل کنید.

## تنظیم سانروف



در صورتی که بنا به هردلیلی برق باتری خودرو قطع یا شارژ آن تمام شده باشد و یا فیوز مربوطه سوخته باشد، می بایست سیستم سانروف را به ترتیب زیر مجدداً تنظیم نمود:

۱. سوئیچ را به وضعیت ON بچرخانید و سانروف و سایبان را کاملاً ببندید.
  ۲. اهرم کنترل سانروف را رها کنید.
  ۳. اهرم کنترل سانروف را به مدت تقریباً ۱۰ ثانیه به سمت جلو در جهت بستن فشار دهید تا سانروف اندکی حرکت کند، سپس اهرم را رها کنید.
  ۴. اهرم کنترل سانروف را به سمت جلو جهت بسته شدن فشار دهید تا سانروف به شرح زیر عمل کند:
- سایبان باز شود ← شیشه خم شود ← شیشه به صورت کشویی باز شود ← شیشه به صورت کشویی بسته شود ← سایبان بسته شود.
- سپس اهرم کنترل را رها کنید.
- با کامل شدن این فرایند، سیستم سانروف تنظیم مجدد خواهد شد.
- برای کسب اطلاعات بیشتر با نمایندگی مجاز شرکت کرمان موتور تماس بگیرید.

## i اطلاعات

عدم تنظیم مجدد سانروف، می تواند منجر به درست کار نکردن سیستم شود.

## ویژگی بیرونی درب موتور

### باز کردن درب موتور خودرو

۲

ویژگی‌های راحتی خودروی شما

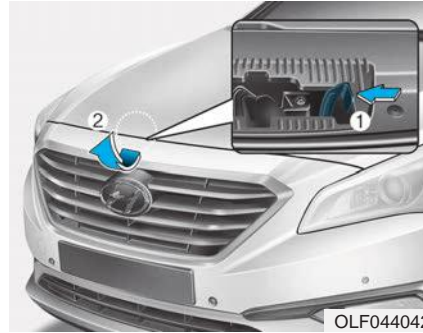

۳. درب موتور را به آرامی بلند کنید، ضامن دوم (۱) را در داخل و مرکز درب موتور فشار دهید و درب موتور را بالا ببرید (۲). پس از بالا رفتن درب موتور تا نیمه، خود درب موتور به طور کامل بالا خواهد رفت.

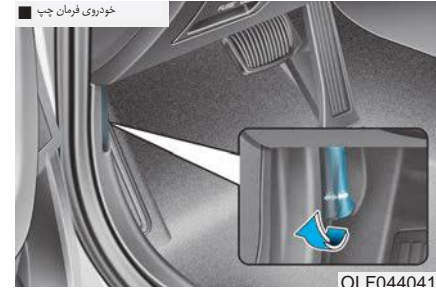

۱. خودرو را پارک کرده و ترمز دستی را فعال کنید.  
۲. اهرم رهاساز را بکشید تا درب موتور باز شود. درب موتور باید اندکی بالا بیفتد.

### بستن درب موتور خودرو

۱. پیش از بستن درب موتور موارد زیر را بررسی کنید:
  - تمامی درپوش‌ها در موتور بایستی به صورت صحیح نصب شده باشند.
  - دستکش، تجهیزات و هرگونه ماده قابل اشتعال بایستی از داخل محفظه موتور خارج شده باشد.
۲. درب موتور را تا نیمه راه پایین آورید و به سمت پایین فشار دهید تا در جای خود قفل شود. سپس مجدداً از قفل شدن درب موتور اطمینان حاصل نمایید.

### ⚠️ **اخطار**

پیش از بستن درب موتور از قرار نداشتن هیچ شیئی در مسیر بستن آن اطمینان حاصل کنید.

- همیشه پیش از رانندگی از قفل شدن کامل درب موتور ماشین اطمینان حاصل کنید. در صورت قفل نبودن، ممکن است درب موتور در حین رانندگی باز شده و باعث از دست رفتن کامل دید شود که منجر به تصادف گردد.
- از رانندگی با درب موتور باز خودداری کنید. این کار باعث محدود شدن دید راننده می شود که می تواند منجر به تصادف و سقوط یا صدمه دیدن درب موتور گردد.

### صندوق عقب

#### باز کردن صندوق عقب

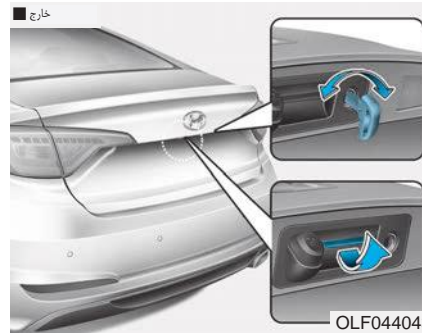

۱. از قرار داشتن دنده در وضعیت P (پارک) برای گیربکس اتوماتیک یا دنده یک ویا R (عقب) برای گیربکس دستی مطمئن شده، سپس ترمز پارک را فعال کنید.

۲. سپس یکی از کارهای زیر را انجام دهید:

- دکمه باز کردن قفل صندوق عقب را بر روی ریموت یا کلید هوشمند برای پیش از یک ثانیه فشار دهید.

- دکمه بر روی صندوق عقب را درحالی که کلید

هوشمند را به همراه دارید فشار دهید.

- از کلید مکانیکی استفاده کنید.

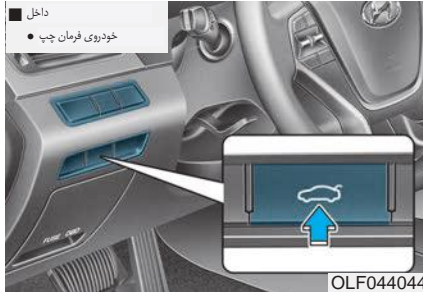

- از دکمه رهاساز درب صندوق عقب استفاده کنید.

۳. درب صندوق عقب را بالا ببرید.

## بستن صندوق عقب

درب صندوق عقب را پایین آورده و به سمت پایین فشار دهید تا قفل شود.

### ⚠️ احتیاط

در حین حرکت خودرو همیشه درب صندوق عقب را به طور کامل بسته نگه دارید. در صورت باز شدن یا نیمه باز ماندن آن، گازهای سمی آگزوز شامل مونواکسید کربن می‌تواند به داخل خودرو وارد شده و منجر به بیماری جدی یا مرگ گردد.

### ⚠️ احتیاط

از قرار نداشتن افراد یا وسایل در مسیر بسته شدن صندوق عقب برقی مطمئن شوید. پیش از بارگذاری یا تخلیه بار خودرو صبر کنید تا درب صندوق عقب کاملاً باز شده و از حرکت بایستد.

## i اطلاعات

برای جلوگیری از خسارت دیدن جک‌های بالای بالابر درب صندوق عقب و سخت‌افزارهای متعلق به آن، همواره پیش از رانندگی از بسته بودن صندوق عقب اطمینان حاصل کنید.

### توجه

در آب و هوای سرد و مرطوب به دلیل شرایط یخ‌زدگی ممکن است قفل و مکانیزم درب صندوق عقب به درستی عمل نکند.

## بازکردن ایمن درب صندوق عقب به صورت اضطراری (در صورت مجهز بودن)



OLF044045

خودرو شما مجهز به اهرم بازکننده ایمن درب صندوق عقب به صورت اضطراری در داخل صندوق عقب می‌باشد. هنگامی که کسی به طور اتفاقی در صندوق عقب گیر افتاده باشد، می‌توان با حرکت دادن اهرم در جهت فلش و فشار درب صندوق عقب آن را باز کرد.

### کلید کنترل صندوق عقب ( در صورت مجهز بودن)



OLF044004

کلید کنترل صندوق عقب به منظور جلوگیری از دسترسی غیر مجاز به صندوق عقب مورد استفاده قرار می‌گیرد.

- با قرار گرفتن کلید کنترل صندوق عقب در وضعیت UNLOCK ، ( ) می‌توان قفل صندوق عقب را با استفاده از دکمه رها ساز صندوق عقب و ریموت یا کلید هوشمند باز کرد.
- با قرار گرفتن کلید کنترل صندوق عقب در وضعیت LOCK ، ( ) می‌توان قفل صندوق عقب را با استفاده از کلید مکانیکی، ریموت یا کلید هوشمند باز کرد.

- خودرو شما بایستی قفل شده و کلیدها دور از دسترس کودکان نگه داشته شوند. والدین باید به فرزندان خود در رابطه با خطرات بازی در صندوق عقب خودرو آموزش دهند.
- از اهرم باز کننده فقط در مواقع اضطراری استفاده کنید.

### ⚠️ اخطار

- تمامی سرنشینان خودرو بایستی از محل اهرم بازکننده ایمن درب صندوق عقب به صورت اضطراری در خودرو و چگونگی باز کردن درب صندوق عقب در هنگام قفل شدن آن به صورت تصادفی آگاهی داشته باشند.
- هرگز اجازه ندهید که شخصی در صندوق عقب قرار گیرد. اگر درب صندوق عقب به صورت نیمه یا کامل قفل شده باشد و شخص قادر به خروج نباشد به دلیل کمبود تهویه، دود آگروز و افزایش سریع دما یا در معرض هوای سرد قرار گرفتن ممکن است منجر به جراحت جدی یا مرگ گردد.
- صندوق عقب خودرو به دلیل نبودن هیچ محافظی یک محل بسیار خطرناک در زمان تصادف به شمار می‌رود.

درب صندوق عقب هوشمند (در صورت مجهز بودن)



در خودروی مجهز به کلید هوشمند، درب صندوق عقب می‌تواند با استفاده از سیستم درب صندوق عقب هوشمند باز شود.

۱. چگونگی استفاده از درب صندوق عقب هوشمند

تنظیم کردن:

برای فعال کردن درب صندوق عقب هوشمند، از نمایشگر LCD به بخش تنظیمات کاربر (User Setting Mode) رفته و درب صندوق عقب هوشمند (Smart Trunk) را انتخاب کنید.

برای جزئیات بیشتر به بخش «نمایشگر LCD» در این فصل فصل بروید.

درب صندوق عقب می‌تواند بدون لمس آن تنها در صورت وجود شرایط زیر باز شود:

- پس از ۱۵ ثانیه از زمانی که تمامی درب‌ها بسته و قفل شده باشند.
- قرار گرفتن در ناحیه شناسایی بیش از ۳ ثانیه.

**i** اطلاعات

صندوق عقب هوشمند در شرایط زیر کار نخواهد کرد:

- کلید هوشمند طی ۱۵ ثانیه پس از بسته و قفل شدن درب‌ها شناسایی شده و هم‌چنان قابل شناسایی نباشد.
- کلید هوشمند طی ۱۵ ثانیه پس از بسته و قفل شدن درب‌ها و در فاصله ۵/۱ متری دستگیره جلو شناسایی شده باشد. (برای خودروهای مجهز به چراغ خوش آمدگویی).
- در صورت بسته یا قفل نشدن درب‌ها.
- در صورت قرار داشتن کلید هوشمند در داخل خودرو.



### ⚠️ اخطار

- از بسته بودن درب صندوق عقب خودرو پیش از رانندگی اطمینان حاصل کنید.
- پیش از بازکردن یا بستن درب صندوق عقب از قراردادن اشیا یا وسایل در آن مطمئن شوید.
- از بیرون نیفتادن وسایل داخل صندوق عقب در صورت باز کردن درب آن بر روی یک شیء اطمینان حاصل کنید. این مسأله می تواند منجر به جراحات جدی گردد.
- پیش از شست و شوی خودرو، سیستم درب خودکار صندوق عقب را غیر فعال کنید. در غیر این صورت درب ممکن است به صورت ناخواسته باز شود.
- کلیدها می بایست دوارز دسترس کودکان نگهداری شوند. امکان دارد کودکان در حین بازی در اطراف خودرو، به صورت اتفاقی درب هوشمند صندوق عقب را باز کنند.

### i اطلاعات

در صورتی که قصد بازکردن درب صندوق عقب را ندارید به محدوده شناسایی نزدیک نشوید. اگر به صورت غیر عمدی وارد ناحیه شناسایی شدید و فلاشرها چشمک زدند و موسیقی به صدا درآمد، کافیست به همراه کلید هوشمند ناحیه شناسایی را ترک کنید. درب صندوق عقب بسته خواهد ماند.



۳. باز شدن به طور خودکار:

فلاشرها روشن و خاموش شده و موسیقی دو بار به صدا درخواهد آمد. سپس درب صندوق عقب به آرامی باز خواهد شد.

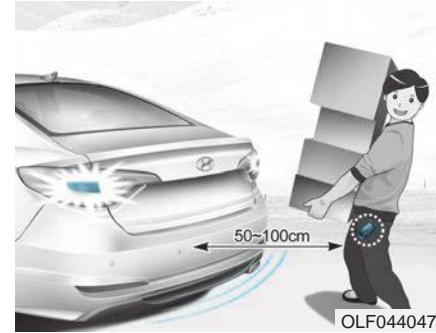

۲. شناسایی و هشدار:

در صورت قرارگرفتن در محدوده شناسایی (فاصله ۵۰ - ۱۰۰ سانتی متری پشت خودرو) یا به همراه داشتن کلید هوشمند، فلاشرها روشن و خاموش خواهند شد و صدای موسیقی برای حدود ۳ ثانیه پخش خواهد شد. این مسأله برای آگاهی دادن از شناسایی کلید و باز شدن صندوق عقب به شما خواهد بود.

### ناحیه شناسایی

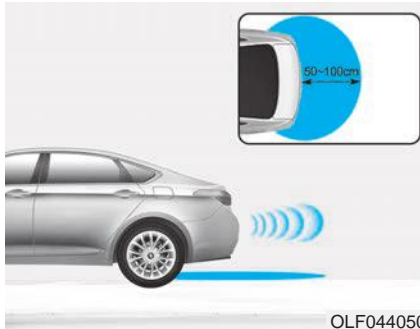

OLF044050

- در صورت شناسایی کلید هوشمند در فاصله ۵۰-۱۰۰ سانتی متر از صندوق عقب، درب هوشمند صندوق عقب با یک آذیر خوش آمد عمل می‌نماید.
- با خارج شدن کلید هوشمند از محوطه شناسایی در طی مرحله شناسایی و هشدار، آذیر قطع خواهد شد.

### اطلاعات i

در صورت فشار دادن دکمه بازکردن قفل درب‌ها (۲)، عملکرد درب هوشمند صندوق عقب موقتاً غیرفعال می‌گردد. اما اگر هیچ‌یک از درب‌ها طی ۳۰ ثانیه باز نشوند، درب هوشمند صندوق عقب مجدداً فعال خواهد شد.

در صورت فشار دادن دکمه بازکردن قفل درب صندوق عقب (۳) بیش از ۱ ثانیه، درب صندوق عقب باز خواهد شد.

فشار دادن دکمه‌های بازکردن قفل درب‌ها (۱) یا قفل درب صندوق عقب (۳) در حالی که کلید هوشمند در ناحیه شناسایی و هشدار قرار ندارد، باعث غیرفعال شدن عملکرد درب هوشمند صندوق عقب نخواهد شد.

در وضعیتی که درب هوشمند صندوق عقب به دلیل فشردن کلید دکمه هوشمند و باز کردن درب خودرو غیرفعال شده است، این سیستم با بستن و قفل کردن درب‌های خودرو مجدداً فعال خواهد شد.

### چگونگی غیرفعال کردن درب هوشمند صندوق عقب با استفاده از کلید هوشمند



OBA043222IN

۱. قفل کردن درب‌ها.
۲. بازکردن قفل درب‌ها.
۳. باز کردن درب صندوق عقب.

در صورت فشار دادن هر یک از دکمه‌های کلید هوشمند در طی مراحل شناسایی و هشدار، عملکرد درب هوشمند صندوق عقب غیرفعال خواهد شد. از دانستن چگونگی غیرفعال کردن درب هوشمند صندوق عقب در شرایط اضطراری اطمینان حاصل نمایید.

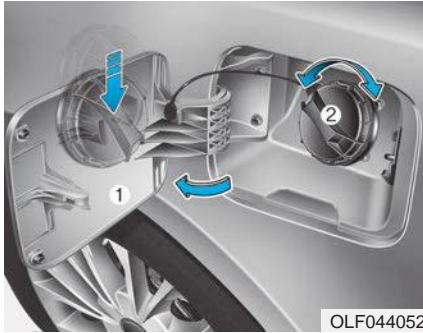

OLF044052

۲. برای بازکردن درب باک سوخت، بازکننده درب باک سوخت را فشار دهید.

۳. درب باک سوخت (۱) را به سمت بیرون بکشید تا کاملا باز شود.

۴. برای بازکردن درپوش، درپوش باک سوخت (۲) را در جهت عکس عقربه های ساعت بچرخانید. ممکن است صدای تخلیه فشار داخلی باک را بشنوید.

۵. درپوش سوخت را روی درب جانبی باک قرار دهید.

### درب باک سوخت

#### باز کردن درب باک سوخت

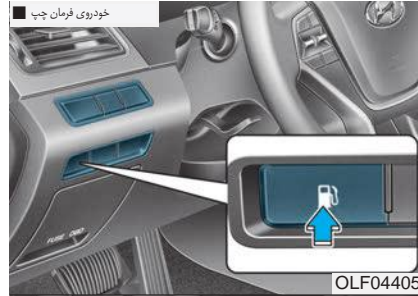

OLF044051

درب باک سوخت را بایستی از داخل خودرو و یا فشردن اهرم رهاساز دریچه باز نمود.

۱. موتور را خاموش کنید.

### اطلاعات i

- درهریک ازشرایط زیر سیستم درب هوشمند صندوق عقب عمل نخواهد کرد:
  - کلید هوشمند در نزدیکی یک فرستنده رادیویی مانند یک ایستگاه رادیویی یا فرودگاه باشد که می تواند در عملکرد عادی فرستنده کلید اختلال ایجاد کند.
  - کلید هوشمند در نزدیکی یک سیستم رادیویی دوطرفه متحرک یا تلفن موبایل قرار داشته باشد.
  - کلید هوشمند خودروی دیگری در نزدیکی خودرو شما در حال کار است.
- ناحیه شناسایی می تواند توسعه یافته یا محدود شود، در صورتی که :
  - تایر یک طرف خودرو برای تعویض یا بررسی بالا باشد.
  - خودرو در محل شیب دار پارک شده باشد.

### اطلاعات

در صورتی که درب باک سوخت به دلیل یخ‌زدن دور آن باز نمی‌شود، برای شکستن یخ به آرامی به آن ضربه زده یا فشار وارد کنید. درب باک را با قراردادن اهرم درزیر آن باز نکنید. در صورت لزوم درب باک سوخت را با مایع ضد یخ (از ضد یخ رادیاتور استفاده نکنید) اسپری کنید یا با انتقال خودرو به مکانی گرم اجازه دهید یخ‌ها آب شوند.

### بستن درب باک سوخت

۱. برای بستن درب باک سوخت، آن را درجهت حرکت عقربه‌های ساعت تا شنیده شدن صدای «کلیک» بچرخانید.
۲. پس از بستن درب باک سوخت، آن را به آرامی فشار دهید تا از بسته شدن آن به صورت کامل اطمینان حاصل کنید.

### ⚠️ اخطار

سوخت‌های خودرو، موادی قابل اشتعال هستند. در هنگام سوخت‌گیری، لطفاً موارد زیر را به دقت رعایت نمایید. بی توجهی به این راهنمایی‌ها می‌تواند منجر به صدمات جسمی جدی، سوختگی شدید یا مرگ در اثر آتش‌سوزی یا انفجار شود:

- هشدارهای ارائه شده در جایگاه سوخت‌گیری را خوانده و از آن‌ها پیروی کنید.
- پیش از سوخت‌گیری همیشه به محل قطع‌کننده اضطراری سوخت (در صورت مجهز بودن)، در جایگاه سوخت توجه کنید.
- پیش از لمس سرلوله سوخت یا درب باک، باید الکتریسیته ساکن بالقوه خطرناک را با لمس دیگر قطعات فلزی خودرو در فواصل ایمن و دور از دریچه باک، سرلوله پمپ یا دیگر منابع سوخت تخلیه کنید.
- هنگام سوخت‌گیری از تلفن همراه استفاده نکنید. جریان الکتریکی ویا تداخل امواج تلفن‌های همراه می‌تواند باعث احتراق بخار بنزین و در نتیجه آتش‌سوزی شود.
- پس از شروع سوخت‌گیری به داخل خودرو

باز نگردید. با لمس، مالش یا لغزاندن هر چیزی که قابلیت تولید الکتریسیته ساکن دارد (نظیر پلی استر، اطلس، نایلون و غیره) می‌توانید الکتریسیته ساکن تولید کنید. تخلیه الکتریسیته ساکن می‌تواند بخارهای سوخت را مشتعل کرده و سریعاً باعث آتش‌سوزی گردد. اگر مجبور به وارد شدن مجدد به خودرو هستید، بایستی الکتریسیته ساکن بالقوه خطرناک را با لمس دیگر قطعات فلزی خودرو در فواصل ایمن و دور از دریچه باک، سرلوله پمپ یا دیگر منابع سوخت تخلیه کنید.

- همیشه در هنگام سوخت‌گیری دنده را به وضعیت P (پارک) برای گیربکس اتوماتیک یا دنده اول یا R (عقب) برای گیربکس دستی برده، ترمز پارک را بکشید و سوئیچ را به وضعیت LOCK/OFF بچرخانید. جرقه ناشی از قطعات برقی موتور می‌تواند باعث مشتعل شدن بخار سوخت و آتش‌سوزی گردد.
- هنگام استفاده از یک ظرف سوخت برای سوخت‌گیری، حتماً پیش از سوخت‌گیری آن را روی زمین قرار دهید. تخلیه الکتریسیته

سوختن قرار دهد، لذا همواره درپوش باک بنزین را با دقت و به آرامی بردارید. در صورت بیرون ریختن سوخت از کلاهک یا شنیدن صدای خش خش، پیش از برداشتن کلاهک تا متوقف شدن این وضعیت‌ها صبر کنید. همیشه به درستی نصب شدن درب باک بنزین را برای پیشگیری از بیرون ریختن سوخت بر اثر تصادف توجه کنید.

ساکن ظرف سوخت می‌تواند بخار سوخت را مشتعل کرده و منجر به آتش‌سوزی گردد. از هنگام شروع سوخت‌گیری تا پایان آن، اتصال بین بدنه ظرف سوخت و خودرو باید برقرار باشد.

- فقط از ظروف مورد مخصوص و مورد تأیید حمل ونگه‌داری سوخت استفاده کنید.
- در هنگام حضور در جایگاه سوخت‌گیری و به خصوص حین سوخت‌گیری، از کبریت یا فندک استفاده نکرده، سیگار نکشید و یا سیگار روشن را در خودرو باقی نگذارید.
- از سرریز کردن باک خودرو خودداری کنید، این کار می‌تواند باعث بیرون ریختن سوخت از باک شود.
- اگر حین سوخت‌گیری، آتش‌سوزی ایجاد شد، از خودرو دور شده و فوراً به مدیر جایگاه سوخت اطلاع داده یا با اداره آتش‌نشانی تماس بگیرید و به دستورات ایمنی ارائه شده توسط آن‌ها عمل کنید.
- به بیرون پاشیدن سوخت می‌تواند باعث آغشته شدن لباس‌ها یا پوست بدن شما به سوخت شده و شما را در معرض آتش‌سوزی یا

**اطلاعات**

از سوخت‌گیری خودروی خود مطابق با «نیازمندی‌های سوخت» پیشنهاد شده در فصل مقدمه اطمینان حاصل کنید.

**توجه**

- از پاشیده شدن سوخت بر روی سطوح خارجی خودرو جلوگیری کنید. پاشیده شدن هر نوع سوخت بر روی سطوح رنگ شده ممکن است باعث صدمه دیدن رنگ شود.

- در صورتی که درب باک بنزین نیازمند تعویض است، تنها از فابریک هیوندای یا نمونه مشابه استفاده کنید. درب باک سوخت نادرست می‌تواند منجر به خرابی جدی در سیستم سوخت‌یاسیستم کنترل تزریق سوخت گردد.

**بازکردن اضطراری درب باک سوخت**



در صورتی که درب باک سوخت با استفاده از کلید درب باک باز نشود، می‌توانید با کمی کشیدن دستگیره به سمت بیرون آن را باز کنید.

**توجه**

از کشیدن بیش از حد دستگیره خودداری کنید. در غیر این صورت ممکن است تودوزی محل باز یا دستگیره آسیب ببیند.

### مجموعه صفحه کیلومتر (پشت امپر)

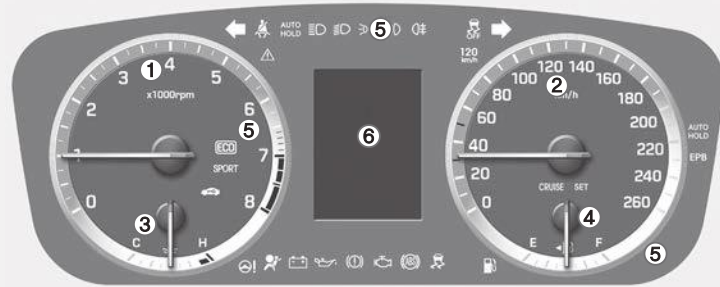
نوع A



نوع B

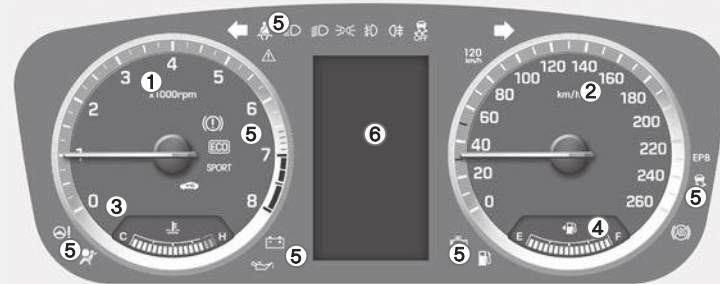

۱. دورسنج
  ۲. سرعت سنج
  ۳. درجه نشان دهنده دمای مایع خنک کننده موتور
  ۴. درجه نشان دهنده میزان سوخت باک
  ۵. چراغ های نمایشگر چراغ های راهنما
  ۶. نمایشگر LCD (شامل کامپیوتر آنالیز سفر).
- ممکن است مجموعه واقعی خودرو با آنچه که در شکل نشان داده شده است تفاوت داشته باشد.
  - برای جریات بیشتر به بخش نشان دهنده ها (گیج ها) در این فصل مراجعه کنید.

## کنترل پشت آمپر

### روشنایی پشت آمپر



OLF044142L

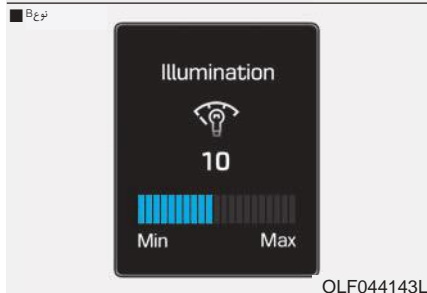

OLF044143L

- میزان نور مربوط به روشنایی صفحه کیلومترها نشان داده می‌شود.
- در صورت رسیدن میزان نور به بیشترین و کمترین مقدار خود، یک آژیر به صدا درخواهد آمد

برای تنظیم نور صفحه کیلومتر، دکمه کنترل روشنایی را درحین روشن بودن چراغ‌های پارک یا چراغ‌های جلو فشار دهید.

هنگام فشردن دکمه کنترل روشنایی، شدت روشنایی کلید داخلی نیز تنظیم خواهد شد. میزان نور روشنایی موردنظر را می‌توان در سیستم حافظه وضعیت راننده ذخیره نمود (در صورت مجهز بودن).

برای اطلاع بیشتر به «سیستم حافظه موقعیت راننده» در همین فصل مراجعه کنید.

#### ⚠️ اخطار

هرگز مجموعه پشت آمپر را درحین رانندگی تنظیم نکنید. این کار می‌تواند باعث ازدست رفتن کنترل رانندگی و در نتیجه تصادف منجر به مرگ، جراحت جدی یا لطمات مادی شود.

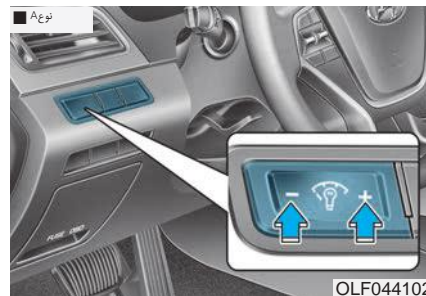

OLF044102

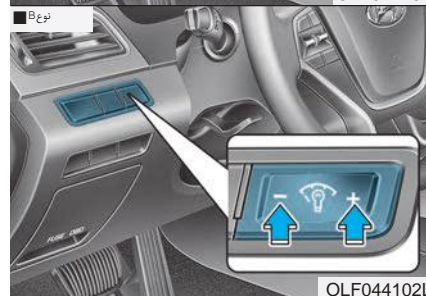

OLF044102L



### دورسنج:



دورسنج سرعت تقریبی چرخش موتور را به صورت در دقیقه (rpm) نشان می‌دهد. از دورسنج برای انتخاب صحیح نقطه تعویض دنده و جلوگیری از پس زدن موتور یا جلوگیری از دورگرفتن بیش از حد موتور استفاده کنید.

### توجه

در وضعیتی که دمای موتور در ناحیه قرمز قرار دارد از موتور خودرو استفاده نکنید. این مسأله می‌تواند باعث آسیب جدی به موتور گردد.

### نشان دهنده‌ها (گیج‌ها)

#### سرعت سنج:



سرعت سنج سرعت حرکت رویه جلوی خودرو را نمایش می‌دهد. سرعت سنج برحسب مایل بر ساعت (MPH) یا کیلومتر بر ساعت (km/h) درجه بندی می‌شود.

### کنترل نمایشگر LCD

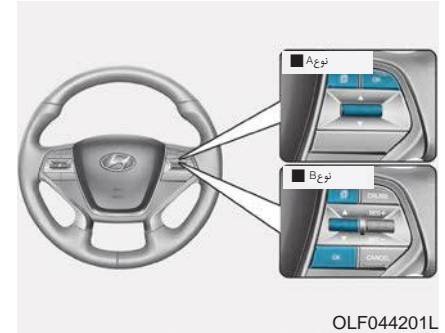

حالت‌های نمایشگر LCD را می‌توان با استفاده از دکمه کنترل آن تغییر داد:

۱. دکمه MODE برای تغییر دادن حالت‌ها.
۲. کلید MOVE برای عوض کردن آیتم‌ها.
۳. دکمه SELECT/RESET برای تنظیم کردن یا بازنشانی مجدد آیتم انتخاب شده.

برای حالت‌های LCD به بخش «نمایشگر LCD» در این فصل بروید.

### گیج سوخت

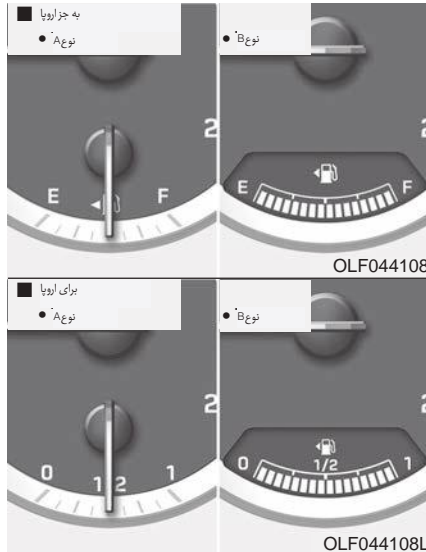

گیج سوخت، میزان سوخت درون باک، مقدار تقریبی سوخت باقی مانده در باک سوخت را نشان می‌دهد.

### توجه

رسیدن عقربه گیج به بیش از حد ناحیه مطلوب تا وضعیت ۱۳° H یا به معنی داغ شدن موتور بوده و این وضعیت می‌تواند به موتور آسیب برساند.

در صورتی که موتور خودرو داغ کرده است، با آن به رانندگی نپردازید. در صورت داغ کردن خودرو به بخش «اگر خودرو داغ کرد» در فصل ۶ مراجعه کنید.

### ⚠️ احتیاط

هرگز هنگامی که موتور داغ است درب رادیاتور خودرو را بر ندارید. مایع خنک‌کننده موتور، تحت فشار است و ممکن است باعث سوختگی شود. قبل از اضافه کردن مایع خنک‌کننده به مخزن صبر کنید تا رادیاتور خنک شود.

### گیج دمای مایع خنک‌کننده موتور

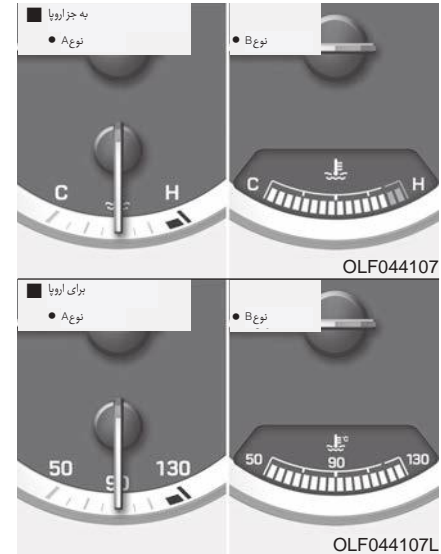

این گیج، دمای مایع خنک‌کننده موتور را تا زمانی که سوئیچ خودرو یا دکمه روشن/خاموش کردن موتور در وضعیت ON می‌باشد، نشان می‌دهد.

اطلاعات 

- ظرفیت باک سوخت در فصل ۸ آورده شده است.
- گیج میزان سوخت درون باک به یک چراغ هشدار کم بودن سوخت تجهیز شده است که زمانی را که باک سوخت در آستانه خالی شدن است را نشان می دهد.
- در سراسیبها یا پیچها، ممکن است به علت حرکت سوخت درون باک گیج میزان سوخت درون باک نوسان کرده و یا چراغ خطر کم بودن سوخت پیش از زمان معمول روشن شود.

⚠️ **اخطار**

گیج میزان سوخت درون باک: تمام کردن سوخت می تواند سرنشینان خودرو را در معرض خطر قرار دهد. پس از روشن شدن چراغ هشدار یا نزدیک شدن نشانگر به سطح E یا E (خالی) خودرو را متوقف کرده و در اسرع وقت سوخت اضافه تهیه کنید.

## توجه

از رانندگی با سطح سوخت بسیار پایین خودداری کنید. اگر سوخت خودرو تمام شود، احتراق در موتور به وجود نخواهد آمد و به مبدل کاتالیستی آسیب وارد می شود.

## گیج دمای هوای محیط

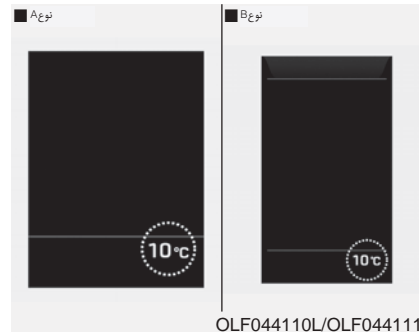

این گیج دمای هوای محیط بیرون را در آن لحظه برحسب درجه سانتیگراد (یا درجه فارنهایت) نشان می دهد.

محدوده دما: ۴۰- درجه سانتیگراد تا ۶۰ درجه سانتیگراد (۴۰- درجه تا ۱۴۰ درجه فارنهایت).

دمای هوای محیط نشان داده شده بر روی نمایشگر ممکن است مانند یک دماسنج معمول به صورت لحظه ای تغییر نکند که این کار به منظور جلوگیری از پرت شدن حواس راننده میباشد.

واحد دماسنج (از درجه سانتیگراد به درجه فارنهایت و بالعکس) رامی توان به روش زیر تغییر داد.

لازم به ذکر است که واحد دمای مربوط به کیلومتر و نمایشگر کنترل تهویه به طور هم زمان تغییر خواهد کرد.

**اطلاعات i**

در صورت روشن شدن چراغ خطر مربوط به جاده یخ زده در حین رانندگی، می‌بایست با دقت و ایمنی بیشتر به رانندگی ادامه داده و از سرعت گرفتن زیاد، شتاب بیش از حد، ترمز گرفتن شدید یا تند پیچیدن خودداری کنید.

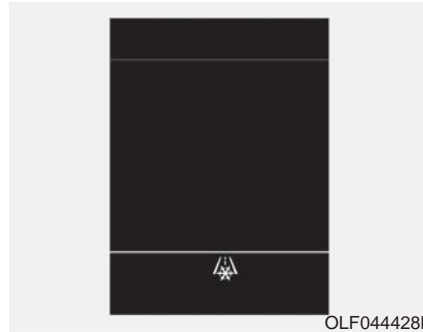
**چراغ هشدار جاده یخ زده (در صورت مجهز بودن)**

این چراغ خطر به منظور آگاه کردن راننده از احتمال یخ زده بودن جاده می‌باشد. در صورت رخ دادن شرایط زیر، چراغ خطر (شامل گیج دمای بیرون) ۱۰ بار روشن و خاموش شده و هم‌چنین بوق خطر سه بار به صدا در می‌آید.

- دما بر روی گیج دمای محیط زیر ۴ درجه سانتی‌گراد (۴۰ درجه فارنهایت) باشد.
- سوئیچ خودرو یا دکمه روشن و خاموش کردن موتور در وضعیت ON باشد.

- حالت تنظیمات کاربر در مجموعه: می‌توانید واحد دما را با استفاده از آیتم Temperature Other Features «Unit» تغییر دهید.
- سیستم کنترل خودکار تهویه: حین فشردن دکمه OFF، دکمه AUTO را برای بیش از ۳ ثانیه نگه دارید.

برای مثال

▲3 : به معنی آن است که بالا بردن دنده به دنده سوم مطلوب است (در حال حاضر دسته دنده در دنده دوم یا اول قرار دارد).

▼3 : به معنی آن است که پایین آوردن دنده به سوم مطلوب است (در حال حاضر دسته دنده در دنده چهارم، پنجم یا ششم قرار دارد).

در صورتی که سیستم به درستی عمل نکند، نشان گر نمایش داده نخواهد شد.

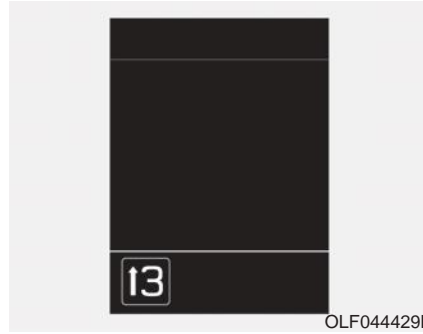

OLF044429L

نشان گر وضعیت دنده گیربکس اتوماتیک (برای اروپا، در صورت مجهز بودن)

در حالت ورزشی ، این نشان گر بهترین دنده را برای رانندگی با مصرف سوخت اقتصادی پیشنهاد می کند .

بالا بردن دنده: ▲2, ▲3, ▲4, ▲5, ▲6 :

پایین آوردن دنده: ▼1, ▼2, ▼3, ▼4, ▼5 :

نشان گر وضعیت دسته دنده گیربکس

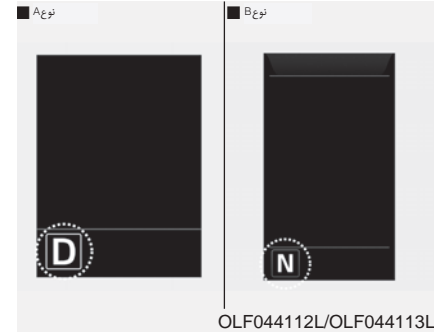

OLF044112L/OLF044113L

نشان گر دنده گیربکس اتوماتیک (در صورت مجهز بودن)

این نشان گر دنده وضعیت انتخاب شده دسته دنده گیربکس اتوماتیک را نشان می دهد.

P: پارک

R: عقب

N: خلاص

D: حرکت

۱، ۲، ۳، ۴، ۵، ۶: حالت های ورزشی

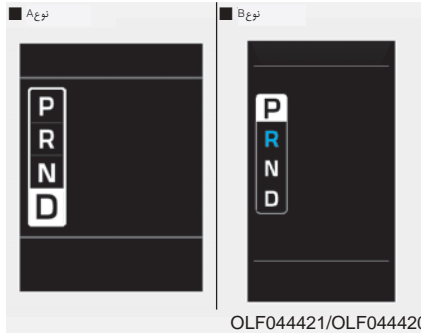

نشان‌گر دنده تعویض شده (در صورت مجهز بودن)

این نشان‌گر در صورت تعویض دنده به وضعیت‌های دیگر (P/R/N/D)، وضعیت جاری دنده را بر روی مجموعه به مدت ۲ ثانیه نشان می‌دهد.

## برای مثال

▲3 : به معنی آن است که بالا بردن دنده به دنده سوم مطلوب است (در حال حاضر دسته دنده در دنده دوم یا اول قرار دارد).

▼3 : به معنی آن است که پایین آوردن دنده به سوم مطلوب است (در حال حاضر دسته دنده در دنده چهارم، پنجم یا ششم قرار دارد).

در صورتی که سیستم به درستی عمل نکند، نشان‌گر نمایش داده نخواهد شد.

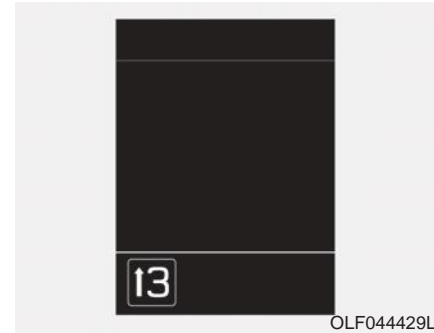

نشان‌گر دسته دنده گیربکس دستی (در صورت مجهز بودن).

این نشان‌گر بهترین دنده را برای رانندگی با مصرف سوخت اقتصادی پیشنهاد می‌کند.

بالا بردن دنده: ▲2, ▲3, ▲4, ▲5, ▲6 :

پایین آوردن دنده: ▼1, ▼2, ▼3, ▼4, ▼5 :

## کیلومترشمار خودرو



کیلومتر شمار فاصله کل پیموده شده با استفاده از خودرو را نشان می‌دهد و می‌بایست برای تعیین زمان سرویس‌های دوره‌ای خودرو مورد استفاده قرار گیرد.

نمایشگر LCD  
حالت‌های LCD

توضیحات	علامت	حالت‌ها
این اطلاعات مربوط به رانندگی از قبیل مسافت پیموده شده و وضعیت مصرف سوخت را نمایش می‌دهد. برای جزئیات بیشتر به بخش مربوط به کامپیوتر آنالیز سفر در همین فصل مراجعه کنید		کامپیوتر سفر
این حالت وضعیت مسیریابی و ناوبری را نشان می‌دهد.		مرحله به مرحله (در صورت مجهز بودن)
این حالت وضعیت سیستم A/V را نشان می‌دهد		A/V (در صورت مجهز بودن)
این حالت شمارا از فاصله سرویس (برحسب مایل یا روزانه) و پیام‌های هشدار مربوط به نقاط کور در سیستم شناسایی و غیره آگاه می‌سازد	  	اطلاعت
در این حالت می‌توانید تنظیمات مربوط به درب‌ها، چراغ‌ها و غیره را انجام داد.		تنظیمات کاربر

برای اطلاعات بیشتر در مورد حالات LCD به «بخش نمایشگر LCD» در همین فصل مراجعه کنید.



### حالت کامپیوتر سفر



OLF044422L/OLF044423L

این حالت اطلاعات مربوط به رانندگی از قبیل مسافت پیموده شده و وضعیت مصرف سوخت را نشان می‌دهد.

برای اطلاعات بیشتر به بخش «کامپیوتر سفر» در همین فصل مراجعه کنید.

### راهنمای سریع (راهنما، در صورت مجهز بودن)

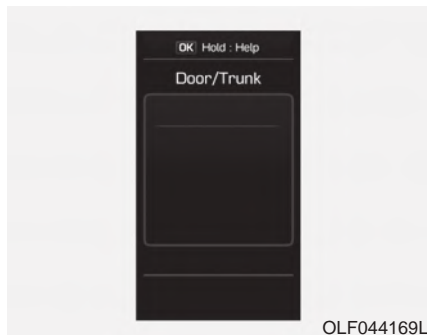

OLF044169L

برای ایمنی، پس از پارک کردن خودرو، فعال کردن ترمز دستی و قرار دادن دسته دنده در وضعیت P (پارک) تنظیمات کاربر را انجام دهید.

### در هنگام رانندگی قادر به تنظیمات نمی‌باشید



OLF044168L

در صورت تلاش برای انتخاب دیگر آیتم‌های حالت تنظیمات کاربر در حین رانندگی این پیام اخطار نشان داده خواهد شد. در صورت فشردن و نگه داشتن دکمه OK در حالت تنظیمات کاربر، توضیحاتی در رابطه با آیتم انتخاب شده در مجموعه نشان داده خواهد شد.

## حالت اطلاعات فاصله سرویس

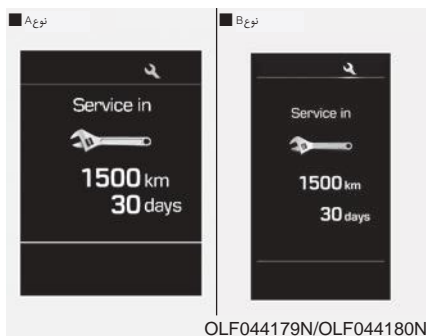

پیغام Service in

در صورتی که به یک برنامه زمانی برای سرویس و نگه داری نیاز داشته باشید فاصله (برحسب مایل یا روز) برای این کار در این حالت محاسبه نشان داده می‌شود. اگر مقدار فاصله باقی مانده به ۱۵۰۰ کیلومتر (۹۰۰ مایل) یا ۳۰ روز برسد، هر بار که سوئیچ یا کلید روشن/خاموش کردن موتور را به وضعیت ON می‌برید، پیغام Service in برای مدت چند ثانیه ظاهر خواهد شد.

برای تنظیم فاصله سرویس به «حالت تنظیمات کاربر» در نمایشگر LCD مراجعه کنید.

## حالت A/V (در صورت مجهز بودن)

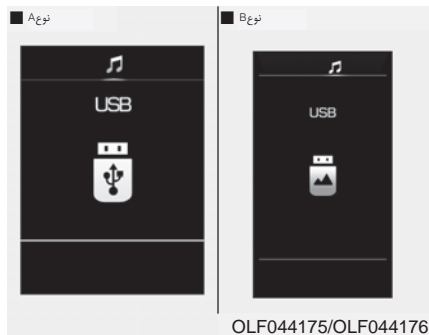

این حالت وضعیت سیستم A/V را نشان می‌دهد.

## حالت مرحله به مرحله (TBT) (در صورت مجهز بودن)

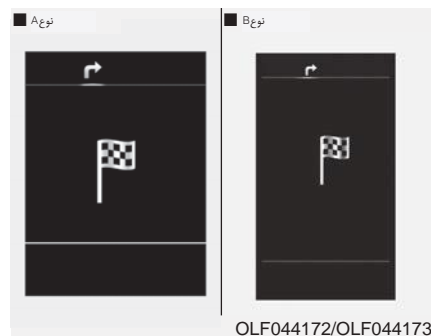

این حالت وضعیت مسیریابی را نشان می‌دهد.

– دکمه OK را برای مدت بیش از ۱ ثانیه فشار دهید (غیراز اروپا).

در صورت رخ دادن هریک از شرایط زیر، پیغام هشدار بر روی حالت اطلاعات برای چند ثانیه نشان داده خواهد شد:

- خرابی در هریک از سیستم های زیر:
- شناسایی نقطه کور (BSD) و غیره
- کم بودن مایع شیشه شوی.
- کم بودن سوخت.



پیغام Service in off

در صورتی که فاصله سرویس تنظیم نشده باشد، پیغام Service in off بر روی نمایشگر LCD نشان داده خواهد شد.

### **i** اطلاعات

در صورتی رخ دادن هریک از شرایط زیر مسافت و روز نشان داده شده می تواند نادرست باشد:

- کابل باتری قطع شود.
- کلید فیوز خاموش شود.
- شارژ باتری تمام شود.



پیغام Service Required:

در صورتی که خودروی خود را بر طبق فاصله سرویس وارد شده از پیش، سرویس نکنید، جهت هشدار به لزوم سرویس خودرو، هربار که سوئیچ یا کلید روشن / خاموش کردن موتور را به وضعیت ON می برید، پیغام Service Required برای مدت چند ثانیه ظاهر خواهد شد.

برای تنظیم مجدد فاصله سرویس به مقادیر مسافت یا روزی که پیش تر وارد کرده اید، به صورت زیر عمل کنید:

- حالت تنظیم مجدد را با فشار دکمه OK برای بیش از ۵ ثانیه و سپس فشردن مجدد دکمه OK بیش از ۱ ثانیه فعال کنید (اروپا).

## حالت تنظیمات کاربر

در این حالت قادر خواهید بود تنظیمات مربوط به پشت آمپر چراغ‌ها و ... را تنظیم کرد.

سیستم کمکی رانندگی (در صورت مجهز بودن)

عنوان	توضیح
RCTA (سیستم هشدار ترافیک دنده عقب)	برای فعال یا غیرفعال کردن سیستم RCTA برای اطلاعات بیشتر به سیستم «هشدار ترافیک دنده عقب RCTA» فصل پنجم مراجعه کنید.

## درب صندوق عقب

عنوان	توضیح
قفل شدن خودکار	<p>خاموش (OFF): امکان قفل شدن خودکار درب غیرفعال خواهد شد.</p> <p>فعال شدن در سرعت (Enable on Speed): تمامی درب‌ها در هنگام بالاتر رفتن سرعت خودرو از ۳/۹ مایل بر ساعت (۱۵ کیلومتر بر ساعت) به صورت خودکار قفل خواهند شد.</p> <p>فعال شدن در دنده (Enable on shift): تمامی درب‌ها در صورت رفتن دسته دنده گیربکس اتوماتیک از وضعیت P (پارک) به وضعیت‌های R (عقب)، N (خلاص) یا D (رانندگی) به صورت خودکار قفل خواهد شد.</p>
بازشدن خودکار قفل	<p>خاموش (OFF): امکان قفل شدن خودکار درب غیرفعال خواهد شد</p> <p>خاموش بودن خودرو (Vehicle off): قفل تمامی درب‌ها در حین خارج کردن سوئیچ و یا تنظیم دکمه روشن / خاموش کردن موتور به وضعیت OFF باز خواهد گشت.</p> <p>باز بودن قفل درب راننده (Driver Door Unlock): در صورت باز شدن قفل درب راننده، قفل تمامی درب‌ها به صورت خودکار باز خواهد شد.</p> <p>تغییر دنده به وضعیت پارک (On shift to p): در صورت تغییر دسته دنده گیربکس اتوماتیک به وضعیت P (پارک) قفل تمامی درب‌های خودرو به صورت خودکار باز خواهد شد.</p>
صدای قفل شدن درب	<p>از طریق این آیتم می‌توانید صدای قفل شدن در حین قفل شدن درب‌های خودرو را فعال یا غیرفعال کنید.</p>
درب صندوق عقب هوشمند	<p>از طریق این آیتم می‌توانید سیستم درب صندوق عقب هوشمند را فعال یا غیرفعال کنید. برای جزئیات بیشتر به بخش «درب صندوق عقب هوشمند» در همین فصل مراجعه کنید.</p>

## چراغ:

عنوان	توضیح
راهنمای تک لمسی	Off: عملکرد راهنمای تک لمسی غیرفعال خواهد شد. ۳، ۵ و ۷ چشمک می‌زند: هنگامی که دسته راهنما را به آرامی تکان دهید، راهنمای تغییر مسیر ۳، ۵ و ۷ ثانیه چشمک می‌زند. برای جزئیات بیشتر به بخش «چراغ‌ها» در همین فصل مراجعه کنید.
تأخیر چراغ جلو	On: عملکرد تأخیر چراغ جلو فعال خواهد شد. Off: عملکرد تأخیر چراغ جلو غیرفعال خواهد شد. برای جزئیات بیشتر به بخش «چراغ‌ها» در همین فصل مراجعه کنید.
چراغ خوش آمد	On: عملکرد تأخیر چراغ خوش آمد فعال خواهد شد. Off: عملکرد چراغ خوش آمد غیرفعال خواهد شد. برای جزئیات بیشتر به بخش «سیستم خوش آمد» در همین فصل مراجعه کنید.

صدا:

عنوان	توضیح
صدای سیستم کمک پارک	از طریق این گزینه می‌توانید میزان صدای سیستم کمک پارک را تنظیم کنید ( سطوح ۱ تا ۳ )
صدای BSD ( شناسایی نقطه کور )	<p>On: عملکرد صدای BSD جلو فعال خواهد شد.</p> <p>Off: عملکرد صدای BSD غیرفعال خواهد شد.</p>
صدای خوش‌آمد	<p>On: عملکرد چراغ خوش‌آمد فعال خواهد شد.</p> <p>Off: عملکرد چراغ خوش‌آمد غیرفعال خواهد شد.</p>

## صندلی / فرمان:

عنوان	توضیح
دسترسی آسان صندلی	<p>None: عملکرد دسترسی آسان صندلی غیرفعال خواهد شد.</p> <p>Normal/Extended: هنگام خاموش کردن موتور، برای سوار یا پیاده شدن راحت‌تر، صندلی راننده به صورت خودکار به اندازه کم (در حالت Normal) یا زیاد (در حالت Extended) به سمت عقب حرکت خواهد کرد. در صورت تغییر وضعیت دکمه روشن/خاموش کردن موتور از وضعیت OFF به وضعیت‌های ON، ACC یا START صندلی راننده به محل اصلی خود باز خواهد گشت.</p> <p>برای جزئیات بیشتر به بخش «سیستم حافظه موقت راننده» در همین فصل مراجعه کنید.</p>
وضعیت فرمان	<p>On: عملکرد موقعیت فرمان فعال خواهد شد.</p> <p>Off: عملکرد موقعیت فرمان غیرفعال خواهد شد.</p>

## زمان بندی سرویس

عنوان	توضیح
فاصله بین دو سرویس (به غیر از اروپا)	<p>در این حالت شما قادر خواهید بود فاصله سرویس را برحسب مسافت (مایل یا کیلومتر) و زمان (ماه) فعال کنید.</p> <p>On: عملکرد فاصله سرویس فعال خواهد شد.</p> <p>Off: عملکرد فاصله سرویس غیرفعال خواهد شد.</p>



### سایر خصوصیات

عنوان	توضیح
تنظیم میزان مصرف سوخت به صورت خودکار	<p>Off: در صورت سوخت‌گیری، میزان مصرف سوخت میانگین به صورت خودکار تنظیم نخواهد شد.</p> <p>ON (Auto Reset): در صورت سوخت‌گیری، عملکرد اقتصاد سوخت میانگین به صورت خودکار تنظیم مجدد خواهد شد.</p> <p>برای جزئیات بیشتر به بخش کامپیوتر سفر در همین بخش مراجعه کنید.</p>
حالت دنده	<p>در صورت انتخاب این عملکرد، وضعیت دنده حاضر در هنگام تغییر آن به سایر وضعیت‌ها (P/R/N/D) برای مدت ۲ ثانیه بر روی مجموعه صفحه کیلومتر نشان داده خواهد شد.</p> <p>عدم انتخاب این عملکرد حالت دنده در مجموعه صفحه کیلومتر نشان داده نخواهد شد.</p>
واحد میزان مصرف سوخت	با استفاده از این آیتم می‌توانید واحد میزان مصرف سوخت را تعیین کنید (کیلومتر بر لیتر در ۱۰۰ کیلومتر)
واحد دما	با استفاده از این آیتم می‌توانید واحد دما را تعیین کنید (درجه سانتی‌گراد، درجه فارنهایت).
زبان	با استفاده از این آیتم می‌توانید زبان را تعیین کنید.

فشاردادن دکمه استارت برای چرخاندن فرمان (برای سیستم کلید هوشمند)



OLF044415L

پایین بودن شارژ باتری کلید (برای سیستم کلید هوشمند)



OLF044122L

پیام‌های هشدار (در صورت مجهز بودن)

رفتن دنده به وضعیت P (برای سیستم کلید هوشمند و گیربکس)

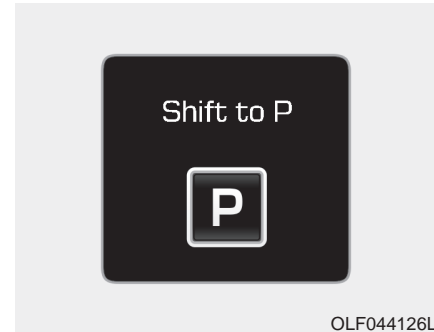

OLF044126L

این پیغام اخطار در صورت بازنشدن قفل فرمان خودرو به صورت نرمال حین فشردن دکمه روشن/ خاموش کردن موتور خودرو نشان داده خواهد شد. ظاهر شدن این پیام به معنی آن خواهد بود که دکمه روشن/ خاموش کردن موتور را برای چرخاندن فرمان به سمت چپ و راست فشار دهید.

این پیغام اخطار در صورت پایین بودن شارژ باتری کلید هوشمند در حین تغییر وضعیت دکمه روشن/ خاموش کردن موتور به وضعیت OFF نشان داده خواهد شد.

- این پیغام اخطار در صورت تلاش شما برای خاموش کردن موتور بدون قرار گرفتن دنده در وضعیت P نشان داده خواهد شد.
- در این زمان دکمه روشن/ خاموش کردن موتور به وضعیت ACC می‌رود (در صورت فشار دکمه روشن/ خاموش کردن موتور برای یک بار دیگر، سیستم به وضعیت ON خواهد رفت).

فشار دادن پدال ترمز به منظور روشن شدن موتور (برای سیستم کلید هوشمند و گیربکس اتوماتیک)

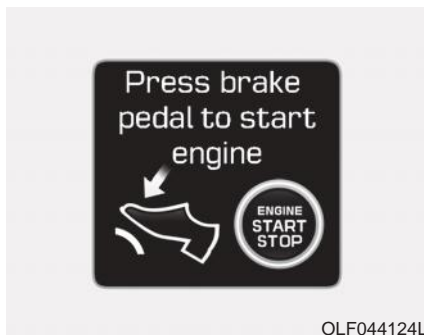

این پیغام اخطار در صورت دوبار رفتن دکمه روشن / خاموش کردن موتور به وضعیت ACC به وسیله فشار دادن پی درپی دکمه بدون فشار دادن پدال ترمز، نشان داده خواهد شد.

این پیام به معنی آن می باشد که لازم است پدال ترمز را برای روشن شدن موتور فشار دهید.

بررسی سیستم قفل هوشمند (برای سیستم کلید هوشمند)



این پیغام اخطار در صورت قفل نشدن فرمان به صورت نرمال حین رفتن دکمه روشن / خاموش کردن موتور به وضعیت OFF نشان داده خواهد شد.

بازشدن قفل فرمان (برای سیستم کلید هوشمند).



این پیغام اخطار در صورت قفل نشدن فرمان خودرو در حین رفتن دکمه روشن / خاموش کردن موتور به وضعیت OFF نشان داده خواهد شد.

عدم شناسایی کلید (برای سیستم کلید هوشمند)

قرار نداشتن کلید در خودرو (برای سیستم کلید هوشمند)

فشار دادن پدال کلاچ به منظور روشن شدن موتور (برای سیستم کلید هوشمند و گیربکس دستی)



OLF044116L



OLF044116L



OLF044134L

این پیام خطا در صورت عدم شناسایی کلید هوشمند در حین فشردن کلید روشن / خاموش کردن موتور نشان داده خواهد شد.

این پیام خطا در صورت قرار نداشتن کلید هوشمند درون خودرو هنگام فشردن کلید روشن / خاموش کردن موتور نشان داده خواهد شد.

این پیام به آن معنی است که می‌بایست همیشه کلید هوشمند را به همراه داشته باشید.

این پیام اخطار در صورت دوبار رفتن دکمه روشن / خاموش کردن موتور به وضعیت ACC به وسیله فشار دادن پی درپی دکمه بدون فشار دادن پدال کلاچ، نشان داده خواهد شد.  
برای روشن شدن موتور پدال کلاچ را فشار دهید.

فشار دادن دوباره دکمه روشن کردن موتور (برای سیستم کلید هوشمند)



OLF044128L

- این پیام اخطار در صورتی که قادر به روشن / خاموش کردن موتور به دلیل وجود مشکل در سیستم دکمه روشن / خاموش کردن موتور نباشید، نشان داده خواهد شد.
- این پیام به آن معنی است که با فشار دادن دکمه روشن / خاموش کردن موتور برای یک بار دیگر قادر به روشن کردن موتور خواهید بود.
- در صورت ظاهر شدن این پیام در هر بار که دکمه روشن / خاموش کردن موتور را فشار می‌دهید، توصیه می‌شود که خودروی خود را برای بررسی به نمایندگی مجاز شرکت کرمان موتور منتقل کنید.

فشار دادن دکمه «START» با استفاده از کلید (برای سیستم کلید هوشمند)



OLF044120L

- این پیام اخطار در صورت فشار دادن دکمه روشن / خاموش کردن موتور در حالی که پیام اخطار «عدم شناسایی کلید» ظاهر شده است، نشان داده خواهد شد.
- در این وضعیت، چراغ نشان‌گر ایموبلایزر چشمک خواهد زد.

بررسی فیوز «کلید ترمز» (برای سیستم کلید هوشمند و گیربکس اتوماتیک)

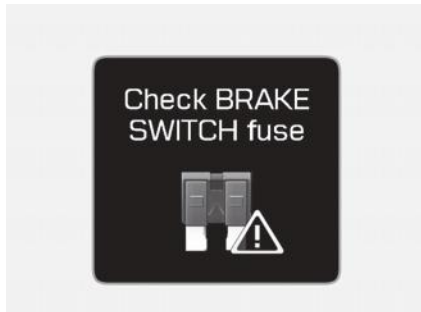

- این پیام اخطار در صورت قطع شدن فیوز کلید ترمز نشان داده خواهد شد.
- این پیام به معنی آن است که می‌بایست فیوز را بایک فیوز جدید تعویض کرد. در غیر این صورت می‌توانید موتور را با فشار دادن دکمه روشن / خاموش کردن موتور برای ۱۰ ثانیه در وضعیت ACC روشن کنید.

باز بودن سانروف (در صورت مجهز بودن)



OLF054446

این پیام اخطار در صورت خاموش نمودن موتور درحالی که سانروف باز است، نشان داده خواهد شد.

باز بودن درب صندوق عقب، درب موتور و درب

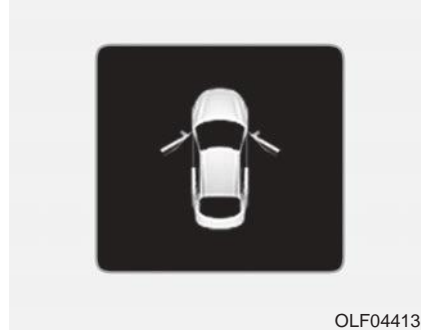

OLF044136

• ظاهر شدن این پیام به معنی باز بودن یکی از درب‌ها، درب موتور یا درب صندوق می‌باشد.

رفتن به دنده «P» یا «N» برای روشن کردن موتور (برای کلید هوشمند و گیربکس اتوماتیک)



OLF044130L

• این پیام اخطار در صورت تلاش برای روشن کردن موتور درحالی که دنده در وضعیت «P» (پارک) یا «N» (خلاص) نمی‌باشد، نشان داده خواهد شد.

### اطلاعات

در صورت قراردادن دنده در وضعیت «N» (خلاص) می‌توانید موتور را روشن کنید. اما برای ایمنی، توصیه می‌گردد موتور را درحالی که دنده در وضعیت «P» (پارک) قرار دارد روشن کنید.

### روشن شدن کلید فیوز

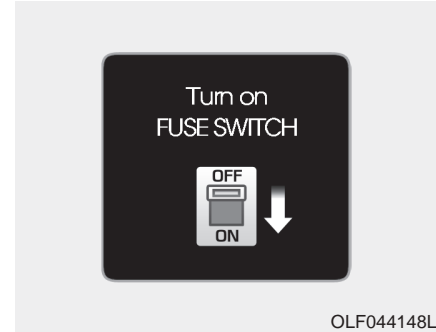

- این پیام اختطار درصورت خاموش بودن کلید فیوز قرار گرفته درزیر فرمان، نشان داده خواهد شد.
- این بدان معنی است که می بایست فیوز را روشن کنید.
- برای جزییات بیشتر به بخش (فیوزها) درفصل ۷ مراجعه کنید.

### تنظیم کردن فرمان (درصورت مجهز بودن)



- این پیام اختطار درصورت روشن کردن موتور درحالی که فرمان برای بیش از ۹۰ درجه به سمت چپ یا راست چرخانده شده است، نشان داده خواهد شد.
- این پیام به معنی آن است که می بایست فرمان را به مقدار کمتر از ۳۰ درجه بچرخانید.

### کامل شدن تنظیم فرمان (درصورت مجهز بودن)



- این پیام اختطار درصورت کامل شدن تنظیم فرمان پس از ظاهر شدن پیام اختطار تنظیم کردن فرمان برای مدت ۲ ثانیه نشان داده خواهد شد.

داغ شدن بیش از حد موتور



- این پیام اخطار هنگامی که دمای مایع خنک کننده موتور به بیش از ۱۲۰ درجه سانتی‌گراد (۲۴۸ درجه فارنهایت) برسد، نشان داده خواهد شد. این بدان معنی است که موتور داغ کرده است و ممکن است آسیب ببیند.
- در صورت داغ کردن خودرو، به بخش «داغ کردن» در فصل ۶ مراجعه کنید.

کم بودن سوخت

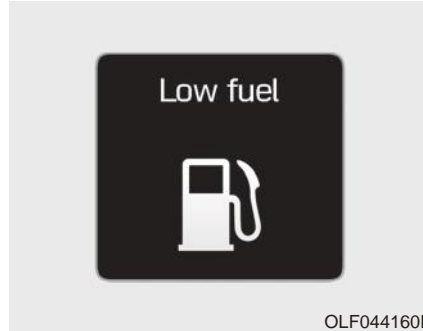

- این پیام اخطار در صورتی که باک سوخت در آستانه خالی شدن باشد نشان داده خواهد شد.
- هنگامی که چراغ هشدار کم بودن سطح سوخت روشن می‌شود؛ هنگامی که کامپیوتر سفر پیام خالی شدن را در مسافت « ..... کیلومتر (یا مایل) » نشان می‌دهد، در اسرع وقت سوخت‌گیری کنید.

کم بودن مایع شیشه‌شوی



- این پیام اخطار در صورتی که سطح مایع شیشه‌شوی در مخزن آب در حال تمام شدن باشد، بر روی حالت یادآوری سرویس نشان داده خواهد شد.
- این پیام به معنی آن است که می‌بایست مایع شوینده را مجدداً پر کنید.



### بررسی کردن چراغ‌های جلو (در صورت مجهز بودن)

#### توجه

- در هنگام تعویض لامپ، از لامپ با ولت مشابه استفاده کنید.
- برای جزئیات بیشتر به بخش "وات لامپ" در فصل ۸ مراجعه کنید.
- در صورت مجهز بودن خودرو به لامپ با وات متفاوت، این پیام اخطار نشان داده خواهد شد.

نوع A



OLF044166L

نوع B



OLF044167L

این پیام اخطار در صورت وجود خرابی (سوختن لامپ‌ها به جز لامپ LED یا خرابی مدار) در چراغ‌های جلو، نشان داده خواهد شد. در این حالت خودروی خود را برای بررسی به نمایندگی مجاز شرکت کرمان موتور منتقل کنید.

## کامپیوتر سفر مرور کلی

### شرح

کامپیوتر سفر، یک میکروکامپیوتر سیستم اطلاعات رانندگی می‌باشد که اطلاعات مربوط به رانندگی را نمایش می‌دهد.

### اطلاعات

برخی از اطلاعات رانندگی ذخیره شده در کامپیوتر سفر (برای مثال متوسط سرعت خودرو) در صورت قطع شدن باتری تنظیم مجدد خواهد شد.

## حالت‌های سفر

برای تغییر حالت سفر کلید MOVE "▲, ▼" را بر روی فرمان بچرخانید.

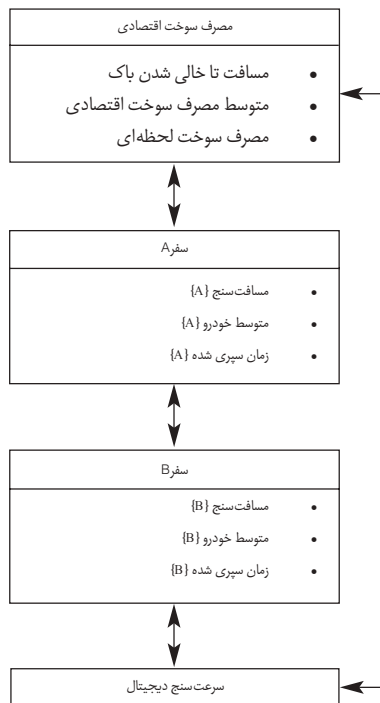

## سفر از A به B (Trip A/B) (کیلومتر یا مایل، کیلومتر بر ساعت یا مایل بر ساعت)

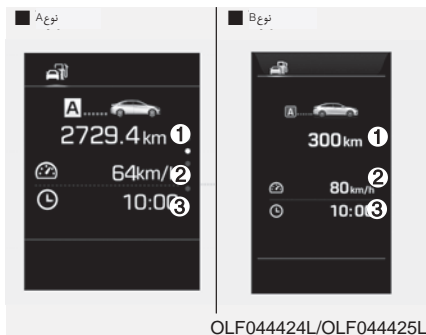

### مسافت‌سنج (۱)

- مسافت‌سنج کل مسافت رانندگی شده را از آخرین تنظیم مجدد مسافت‌سنج نشان می‌دهد.
- محدوده مسافت: ۰ تا ۹۹۹۹/۹ کیلومتر یا مایل
- برای تنظیم مجدد مسافت‌سنج، در حالی که مسافت‌سنج نشان داده می‌شود، دکمه OK را بر روی فرمان بیش از ۱ ثانیه فشار دهید.

### سرعت متوسط خودرو (۲)

- سرعت متوسط خودرو با استفاده از مجموع مسافت طی شده و زمان رانندگی از زمان آخرین تنظیم مجدد متوسط رانندگی را نشان می دهد.
- محدوده سرعت: ۰ تا ۹۹۹ کیلومتر بر ساعت یا مایل بر ساعت
- برای تنظیم مجدد سرعت متوسط خودرو، درحالی که سرعت متوسط خودرو نشان داده می شود دکمه OK را برای بیش از ۱ ثانیه فشار دهید.

#### اطلاعات

- در صورت کمتر بودن مسافت طی شده از ۳۰۰ متر (۱۹/۰ مایل) یا کمتر بودن زمان رانندگی از ۱۰ ثانیه تا زمان بردن دکمه روشن / خاموش کردن موتور به وضعیت ON نشان داده نخواهد شد.
- حتی در صورت حرکت نکردن خودرو، تا زمانی که موتور در حال حرکت باشد سرعت متوسط خودرو محاسبه خواهد شد.

### زمان سپری شده (۳)

- زمان سپری شده برابر است با مجموع زمان رانندگی از آخرین تنظیم مجدد آن زمان سپری شده می باشد.

محدوده زمان (hh:mm): از ۰۰:۰۰ تا ۹۹:۵۹

- برای تنظیم مجدد زمان سپری شده ، دکمه OK را بر روی فرمان برای بیش از ۱ ثانیه فشار دهید.

#### اطلاعات

- حتی در صورت حرکت نکردن خودرو، تا زمانی که موتور کار می کند، زمان سپری شده محاسبه خواهد شد.

### مصرف سوخت اقتصادی (کیلومتر یا مایل / لیتر در ۱۰۰ کیلومتر، کیلومتر بر لیتر یا مایل بر گالن)



مسافت باقی مانده تا خالی شدن باک سوخت (۱)

- مسافت باقی مانده تا خالی شدن باک سوخت برابر است با مسافت تقریبی که خودرو می تواند با مقدار سوخت باقی مانده در باک طی کند.
- محدوده مسافت: ۱ تا ۹۹۹۹ کیلومتر یا ۱ تا ۹۹۹۹ مایل
- در صورت کمتر بودن مسافت از ۱ کیلومتر (۱ مایل)، کامپیوتر سفر «.....» را به عنوان مسافت باقی مانده تا خالی شدن باک نشان خواهد داد.



**i** اطلاعات

- در صورت قرار نداشتن خودرو بر روی سطح صاف یا قطع شدن باتری، عملکرد محاسبه مسافت باقیمانده تا خالی شدن باک ممکن است به درستی انجام نشود.
- مقدار مسافت باقی مانده تا خالی شدن باک، بر اساس مسافت رانندگی شده تا آن لحظه تخمین زده می‌شود، لذا می‌تواند با مسافت واقعی قابل رانندگی متفاوت باشد.
- در صورت اضافه کردن کمتر از ۶ لیتر (۱/۶ گالن) سوخت به باک، کامپیوتر سفر ممکن است این سوخت اضافه شده را مورد محاسبه قرار ندهد.
- مصرف سوخت و مسافت قابل رانندگی تا خالی شدن باک ممکن است بر اساس شرایط رانندگی، عادات رانندگی و وضعیت خودرو به طور قابل توجهی فرق کند.

**متوسط مصرف سوخت اقتصادی (۲)**

- متوسط مصرف سوخت اقتصادی به وسیله مجموع مسافت رانندگی شده و سوخت مصرف شده از آخرین تنظیم مجدد متوسط مصرف سوخت محاسبه می‌شود.
- محدوده مصرف سوخت: از ۰/۰ تا ۹۹/۹ لیتر در ۱۰۰ کیلومتر، کیلومتر بر لیتر یا مایل بر گالن.
- متوسط مصرف سوخت می‌تواند به صورت دستی یا خودکار تنظیم مجدد گردد.

**تنظیم مجدد دستی**

- برای پاک کردن متوسط مصرف سوخت به صورت دستی، در حالی که متوسط مصرف سوخت نشان داده می‌شود، دکمه OK را بر روی فرمان برای بیش از ۱ ثانیه فشار دهید.

**تنظیم مجدد اتوماتیک**

- برای تنظیم مجدد متوسط مصرف سوخت به صورت خودکار در هنگام سوخت‌گیری، حالت Auto Reset را از منوی تنظیمات کاربر بر روی نمایشگر LCD انتخاب کنید. ( به نمایشگر LCD مراجعه کنید).

از طریق حالت Auto Reset متوسط مصرف سوخت در زمان بالاتر رفتن سرعت خودرو از ۱ کیلومتر بر ساعت پس از سوخت‌گیری بیش از ۶ لیتر (۱/۶ گالن) پاک خواهد شد.

**i** اطلاعات

در صورت رانندگی کمتر از ۳۰ متر (۰/۱۹ مایل) یا ۱۰ ثانیه از زمان تغییر وضعیت سوئیچ یا دکمه روشن / خاموش کردن موتور به وضعیت ON متوسط مصرف سوخت به منظور انجام دقیق‌تر محاسبات نمایش داده نمی‌شود.

**مصرف سوخت لحظه‌ای (۳)**

- این حالت مصرف سوخت لحظه‌ای طی چند ثانیه اخیر را هنگامی که سرعت خودرو بیش از ۱۰ کیلومتر بر ساعت (۶/۲ مایل بر ساعت) است، نشان می‌دهد.
- محدوده مصرف سوخت: ۰ تا ۳۰ لیتر در ۱۰۰ کیلومتر، کیلومتر بر لیتر، یا ۰ تا ۵ مایل بر گالن

## سرعت سنج دیجیتال (کیلومتر بر ساعت یا مایل بر ساعت)

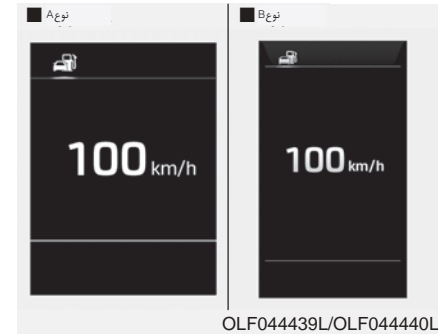

این پیام سرعت خودرو را نشان می‌دهد (کیلومتر بر ساعت یا مایل بر ساعت).

## حالت اطلاعات رانندگی یک باره (کیلومتر یا مایل، لیتر در ۱۰۰ کیلومتر یا مایل بر گالن)

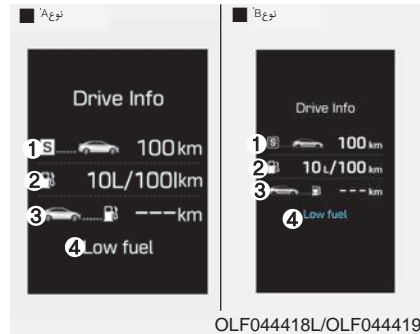

این آیتم، مسافت پیموده شده (۱)، متوسط مصرف سوخت (۲) و مسافت قابل رانندگی با مقدار سوخت باقی مانده در باک را نشان می‌دهد.

این اطلاعات برای چند ثانیه پس از خاموش کردن موتور به نمایش درآمده و سپس به صورت خودکار کنار می‌رود. اطلاعات ارائه شده مطابق با هر سفر محاسبه می‌گردد.

در صورتی که مسافت باقی مانده کمتر از ۱ کیلومتر

(۱ مایل) باشد، مسافت قابل رانندگی تا خالی شدن باک (۳) به صورت (.....) نشان داده شده و پیام سوخت‌گیری مجدد (۴) به نمایش درخواهد آمد.

### اطلاعات

در صورت (باز بودن سانروف)، پیام اخطار مربوط به آن بر روی صفحه کیلومتر به نمایش درآمده و این نمایش در مجموعه نشان داده نخواهد شد.

## چراغ‌های هشدار و نشان‌گر

### چراغ‌های هشدار

#### اطلاعات

- پس از روشن کردن موتور از خاموش بودن تمامی چراغ‌های هشدار اطمینان حاصل کنید.
- روشن ماندن هریک از چراغ‌ها، بیانگر وضعیتی است که نیازمند توجه می‌باشد.



### چراغ هشدار کیسه هوا

این چراغ هشدار در صورتی روشن خواهد بود که :

- سوئیچ یا کلید روشن / خاموش کردن موتور را به وضعیت ON ببرید:
- در این حالت چراغ برای مدت حدود ۶ ثانیه روشن شده و سپس خاموش خواهد شد.
- در صورت خرابی در سیستم کیسه هوا SRS:
- در این حالت، توصیه می‌شود که خودروی خود را برای بررسی به نمایندگی مجاز شرکت کرمان موتور منتقل کنید.



### چراغ هشدار کمربند صندلی

این چراغ هشدار راننده را بسته نبودن کمربند صندلی آگاه می‌سازد.

برای جزئیات بیشتر به بخش «کمربندهای صندلی» در فصل ۲ مراجعه کنید.



### چراغ هشدار روغن ترمز و ترمز دستی

این چراغ در صورتی روشن خواهد شد:

- سوئیچ یا کلید روشن / خاموش کردن موتور را به وضعیت ON ببرید:
- تقریباً ۳ ثانیه روشن می شود.
- در صورت فعال بودن ترمز دستی روشن خواهد ماند.
- ترمز دستی فعال شده باشد.
- میزان روغن ترمز موجود در مخزن کم باشد.
- روشن شدن چراغ خطر مورد نظر در وضعیت غیرفعال بودن ترمز دستی، نشان دهنده کم بودن روغن ترمز موجود در مخزن است.

### در صورت کم بودن روغن ترمز موجود در مخزن:

۱. با دقت به سمت نزدیک ترین محل امن برای توقف خودرو رانندگی کنید.
  ۲. در حالی که موتور خاموش است، سطح روغن ترمز را بررسی کرده و در صورت پایین بودن سطح آن، به مقدار مورد نیاز روغن اضافه کنید. ( برای جزئیات بیشتر به بخش روغن ترمز در فصل ۷ مراجعه کنید). سپس قطعات ترمز را برای نشت روغن بازدید و بررسی کنید. در صورت پیدا کردن هرگونه اثری از نشت روغن، روشن ماندن چراغ هشدار یا به درستی کار نکردن ترمزها، با خودرو رانندگی نکنید.
- در این وضعیت، توصیه می گردد که خودرو را به نمایندگی مجاز شرکت کرمان موتور منتقل کرده و تحت بازدید و بررسی قرار دهید.

### سیستم ترمز دو مداره قطری

خودروی شما به سیستم دو مداره قطری مجهز شده است. این بدین معنی است که شما حتی در صورت خرابی یکی از دو سیستم هم چنان ترمز را بر روی دو چرخ خواهید داشت. در صورت عمل کردن تنها یکی از دو سیستم، مسافت به فشار پدال بیشتری برای توقف خودرو نیاز خواهد بود.

هم چنین، خودرو با عمل کردن تنها بخشی از سیستم ترمز قادر نخواهد بود در یک مسافت کوتاه متوقف شود.

در صورت خرابی ترمزها در حین رانندگی، به دنده پایین تر آمده و سپس در سریع ترین زمان ممکن برای توقف به صورت ایمن، خودرو را متوقف کنید.

**⚠️ اخطار**

چراغ هشدار ترمز دستی و روغن ترمز

رانندگی با خودرویی با چراغ هشدار روشن، خطرناک می‌باشد. روشن بودن چراغ هشدار مربوط روغن ترمز و ترمز دستی درحالت آزاد بودن ترمز دستی، نشان دهنده پایین بودن سطح روغن ترمز خواهد بود.

دراین وضعیت، توصیه می‌گردد که خودرو را به نمایندگی مجاز شرکت کرمان موتور منتقل کرده و تحت بازدید و بررسی قرار دهید.



چراغ هشدار سیستم توزیع نیروی ترمز الکترونیکی (EBD)



این دو چراغ هشدار به طور هم‌زمان درحین رانندگی هنگامی که سیستم ترمز نرمال و ABS به درستی کار نکنند، روشن خواهند شد.

دراین وضعیت، توصیه می‌گردد که خودرو را به نمایندگی مجاز شرکت کرمان موتور منتقل کرده و تحت بازدید و بررسی قرار دهید.



چراغ هشدار سیستم ترمز ضدقفل (ABS)

این چراغ هشدار درصورتی روشن خواهد شد که:

- سوئیچ یا کلید روشن / خاموش موتور را به وضعیت ON ببرید.
- چراغ خطر مذکور برای تقریباً ۳ ثانیه روشن شده و سپس خاموش خواهد شد.
- خراب شدن ABS (دراین شرایط سیستم ترمز نرمال بدون کمک سیستم ترمز ضدقفل هم چنان کار خواهد کرد).

دراین وضعیت، توصیه می‌گردد که خودرو را به نمایندگی مجاز شرکت کرمان موتور منتقل کرده و تحت بازدید و بررسی قرار دهید.



### ⚠️ اخطار

چراغ هشدار سیستم توزیع نیروی ترمز الکتریکی (EBD)

هنگامی که دو چراغ هشدار ABS و چراغ هشدار روغن ترمز و ترمز دستی روشن می‌باشند سیستم ترمز دستی کار نکرده و در صورت ترمز ناگهانی شرایط غیرقابل پیش‌بینی و خطرناک را تجربه خواهید کرد.

در این شرایط از رانندگی با سرعت بالا و گرفتن ترمز ناگهانی بپرهیزید.

در این وضعیت، توصیه می‌گردد که خودرو را به نمایندگی مجاز شرکت کرمان موتور منتقل کرده و تحت بازدید و بررسی قرار دهید.

### i اطلاعات - چراغ هشدار سیستم توزیع نیروی ترمز الکتریکی (EBD)

هنگامی که چراغ‌های هشدار ABS و چراغ هشدار روغن ترمز و ترمز پارک روشن باشند، ممکن است سرعت سنج یا مسافت‌سنج کار نکنند. هم‌چنین ممکن است چراغ هشدار EPS روشن شده و نیروی لازم برای هدایت خودرو افزایش یا کاهش یابد.

در این وضعیت، توصیه می‌گردد که خودرو را به نمایندگی مجاز شرکت کرمان موتور منتقل کرده و تحت بازدید و بررسی قرار دهید.

### EPB

### چراغ هشدار ترمز دستی برقی (EPB)

این چراغ هشدار در صورتی روشن خواهد شد که:

- سوئیچ یا کلید روشن / خاموش موتور را به وضعیت ON ببرید.
- چراغ هشدار مذکور برای تقریباً ۳ ثانیه روشن شده و سپس خاموش خواهد شد.
- خراب شدن EPB.

در این وضعیت، توصیه می‌گردد که خودرو را به نمایندگی مجاز شرکت کرمان موتور منتقل کرده و تحت بازدید و بررسی قرار دهید.

### i اطلاعات - چراغ هشدار ترمز دستی برقی EPB

چراغ هشدار ترمز دستی برقی EPB ممکن است در هنگام روشن شدن چراغ نشان‌گر کنترل پایداری الکتریکی ESC به علت درست کار نکردن ESC، روشن گردد (این مسأله به معنی خرابی EPB نخواهد بود).



## چراغ هشدار فرمان برقی (EPS)

این چراغ در صورتی روشن خواهد شد که:

- سوئیچ یا کلید روشن / خاموش موتور را به وضعیت ON ببرید.
- چراغ هشدار مذکور برای تقریباً ۳ ثانیه روشن شده و سپس خاموش خواهد شد.
- خراب شدن EPS.

در این وضعیت، توصیه می‌گردد که خودرو را به نمایندگی مجاز شرکت کرمان موتور منتقل کرده و تحت بازدید و بررسی قرار دهید.



## چراغ نشان‌گر عیب (MIL)

این چراغ در صورتی روشن خواهد شد که:

- سوئیچ یا کلید روشن / خاموش موتور را به وضعیت ON ببرید.
- چراغ هشدار مذکور تا زمان به کار افتادن موتور خودرو، روشن باقی می‌ماند.
- خراب شدن سیستم کنترل آلایندگی

در این وضعیت، توصیه می‌گردد که خودرو را به نمایندگی مجاز شرکت کرمان موتور منتقل کرده و تحت بازدید و بررسی قرار دهید.

## توجه

رانندگی در حین روشن بودن چراغ نشان‌گر عیب (MIL)، منجر به صدمه دیدن سیستم‌های آلایندگی شده و می‌تواند بر روی کارکرد خودرو یا مصرف سوخت تأثیر بگذارد.

## توجه

## موتور بنزینی

در صورت روشن شدن چراغ نشان‌گر عیب، امکان خرابی مبدل کاتالیستی وجود خواهد داشت که می‌تواند منجر به کاهش توان موتور گردد.

در این وضعیت، توصیه می‌گردد که خودرو را به نمایندگی مجاز شرکت کرمان موتور منتقل کرده و تحت بازدید و بررسی قرار دهید.



### توجه چراغ هشدار سیستم شارژ

این چراغ در صورتی روشن خواهد شد که:

- سوئیچ یا کلید روشن/ خاموش موتور را به وضعیت ON ببرید.
- چراغ هشدار مذکور تا زمان به کار افتادن موتور خودرو، روشن باقی می ماند.
- خرابی در هریک از سیستم های شارژ الکتریکی یا دینام.

در صورت خرابی در هریک از سیستم های شارژ الکتریکی  
مبدل:

۱. با دقت به سمت نزدیک ترین محل امن برای توقف خودرو، برانید.
  ۲. موتور را خاموش کرده و تسمه دینام را از نظر پارگی یا شل بودن بررسی کنید. در صورت تنظیم بودن تسمه، ممکن است مشکلی در سیستم شارژ الکتریکی وجود داشته باشد.
- در این وضعیت، توصیه می گردد که خودرو را به نمایندگی مجاز شرکت کرمان موتور منتقل کرده و تحت بازدید و بررسی قرار دهید

### چراغ هشدار فشار روغن موتور

این چراغ در صورتی روشن خواهد شد که:

- سوئیچ یا کلید روشن/ خاموش موتور را به وضعیت ON ببرید.
- چراغ هشدار مذکور تا زمان به کار افتادن موتور خودرو، روشن باقی می ماند.
- فشار روغن موتور پایین باشد.

### در صورت پایین بودن فشار روغن موتور

۱. با دقت به سمت نزدیک ترین محل امن برای توقف خودرو، برانید.
۲. موتور را خاموش کرده و سطح روغن موتور را بررسی کنید ( برای جزئیات بیشتر به بخش روغن موتور در فصل ۷ مراجعه کنید).

در صورت روشن ماندن چراغ هشدار پس از اضافه نمودن روغن و یا در دسترس نبودن روغن، توصیه می گردد که در اسرع وقت خودرو را به نمایندگی مجاز شرکت کرمان موتور منتقل کرده و تحت بازدید و بررسی قرار دهید.

## توجه

## چراغ هشدار فشار روغن موتور

- اگر بلافاصله پس از روشن شدن چراغ هشدار فشار روغن، موتور را خاموش نکنید ممکن است صدمات شدیدی به موتور وارد آید.
  - روشن ماندن چراغ هشدار در حین کار کردن موتور، به معنی امکان صدمات جدی به موتور یا خرابی آن می باشد. در این شرایط:
۱. با دقت به سمت نزدیک‌ترین محل امن برای توقف خودرو، برانید.
  ۲. موتور را خاموش کرده و سطح روغن را بررسی کنید. در صورت پایین بودن سطح آن، به مقدار مناسب روغن موتور بریزید.
  ۳. مجدداً موتور را روشن کنید. در صورت روشن ماندن چراغ هشدار پس از به کار افتادن موتور، بلافاصله موتور را خاموش کنید. در این شرایط توصیه می‌شود که در اسرع وقت خودروی خود را به نمایندگی مجاز شرکت کرمان موتور منتقل کرده و تحت بازدید و بررسی قرار دهید.



## چراغ هشدار تمام شدن سوخت

این چراغ هشدار در صورتی روشن خواهد شد که باک سوخت در آستانه خالی شدن باشد.

در صورتی که باک خودرو در آستانه خالی شدن است، در اسرع وقت به آن سوخت اضافه کنید.

## توجه

## تمام شدن سوخت

رانندگی با چراغ هشدار تمام شدن سوخت و یا سطح سوخت پایین تر از «E» یا «E» باعث احتراق نامناسب در موتور و صدمه به مبدل کاتالیستی (در صورت مجهز بودن) شود.

باعث احتراق نامناسب در موتور و صدمه به مبدل کاتالیستی (در صورت مجهز بودن) شود.

120  
km/h

## چراغ هشدار سرعت بیش از حد

این چراغ هشدار در صورتی چشمک خواهد زد که:

- خودرو را با سرعتی بیش از ۱۲۰ کیلومتر در ساعت برانید.

این چراغ هشدار برای بازداشتن شما از راندن خودرو با سرعت بیش از حد می باشد.

زنگ خطر سرعت بیش از حد نیز به مدت تقریباً ۵ ثانیه به صدا در خواهد آمد.



## چراغ هشدار اصلی

این چراغ هشدار در صورتی روشن خواهد شد که در سیستم شناسایی نقطه کور و ... خرابی وجود داشته باشد.

- به منظور مشخص کردن جزئیات مربوط به خطا، به نمایشگر LCD نگاه کنید.

## چراغ‌های نشان‌گر



### چراغ نشان‌گر کنترل پایداری الکترونیکی (ESC)

این چراغ نشان‌گر در صورتی روشن خواهد شد که:

- سوئیچ یا کلید روشن / خاموش موتور را به وضعیت ON ببرید.
- چراغ نشان‌گر مذکور تقریباً به مدت ۳ ثانیه روشن بوده و سپس خاموش می‌گردد.
- خرابی در سیستم ESC وجود داشته باشد.

در این شرایط توصیه می‌شود که در اسرع وقت خودروی خود را به نمایندگی مجاز شرکت کرمان موتور منتقل کرده و تحت بازدید و بررسی قرار دهید.

این چراغ نشان‌گر در صورتی چشمک خواهد زد که سیستم ESC در حال کار باشد.

برای جزئیات بیشتر به بخش کنترل پایداری الکترونیکی (ESC) در فصل ۵ مراجعه کنید.



### چراغ نشان‌گر خاموش بودن کنترل پایداری الکترونیکی

این چراغ نشان‌گر در صورتی روشن خواهد شد که:

- سوئیچ یا کلید روشن / خاموش موتور را به وضعیت ON ببرید.
- چراغ نشان‌گر مذکور تقریباً به مدت ۳ ثانیه روشن بوده و سپس خاموش می‌گردد.
- سیستم ESC را از طریق آیتم «ESC OFF» از حالت تنظیمات کاربر در مجموعه غیر فعال کرده باشید.

در این شرایط توصیه می‌شود که در اسرع وقت خودروی خود را به نمایندگی مجاز شرکت کرمان موتور منتقل کرده و تحت بازدید و بررسی قرار دهید. برای جزئیات بیشتر به (بخش کنترل پایداری الکترونیکی (ESC)) در فصل ۵ مراجعه کنید.



### چراغ نشان‌گر ایموبلایزر (در صورت مجهز بودن)

این چراغ نشان‌گر در صورتی روشن خواهد شد که:

- درحین آن که سوئیچ به وضعیت ON تغییر حالت می‌دهد، ایموبلایزر کلید شما، به درستی توسط خودرو شناسایی شود.
- در این شرایط می‌توانید موتور را راه بیندازید.
- چراغ نشان‌گر تنها پس از شروع به کار موتور خاموش می‌شود.

این چراغ نشان‌گر در صورتی چشمک خواهد زد که سیستم ایموبلایزر خراب باشد.

در این شرایط توصیه می‌شود که در اسرع وقت خودروی خود را به نمایندگی مجاز شرکت کرمان موتور منتقل کرده و تحت بازدید و بررسی قرار دهید.



### چراغ نشان‌گر ایمو بلا یزر (با کلید هوشمند)

این چراغ نشان‌گر برای حداکثر ۳ ثانیه در صورتی روشن خواهد شد که:

- خودرو، کلید هوشمند را در حین قرار داشتن دکمه روشن / خاموش کردن موتور در وضعیت ON یا ACC، در داخل خودرو شناسایی کند.

- در این زمان می‌توانید موتور را روشن کنید.

- چراغ نشان‌گر پس از روشن شدن موتور خاموش خواهد شد.

این چراغ نشان‌گر برای چند ثانیه چشمک خواهد زد:

- در صورتی که کلید هوشمند در خودرو باشد.

- در این زمان قادر به روشن کردن موتور نخواهید بود.

چراغ نشان‌گر برای ۲ ثانیه روشن شده و سپس خاموش خواهد شد.

در صورتی که :

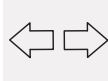

### چراغ نشان‌گر راهنمای دورزن

این چراغ نشان‌گر در صورتی چشمک خواهد زد که چراغ‌های راهنمای دورزن را روشن کنید.

در صورت رخ دادن هر یک از وضعیت‌های زیر، ممکن است سیستم راهنمای دورزن دچار خرابی شده باشد. در این شرایط توصیه می‌شود که خودروی خود را به نمایندگی مجاز شرکت کرمان موتور انتقال دهید.

- چراغ نشان‌گر چشمک نزند، در حالی که راهنما روشن است.

- چراغ راهنما با سرعت زیاد چشمک بزند.

- به طور کلی چراغ نشان‌گر روشن نشود.

• حین قرار داشتن دکمه روشن / خاموش کردن موتور در وضعیت ON، خودرو قادر به شناسایی کلید هوشمند درون خودرو نباشد.

در این شرایط توصیه می‌شود که خودروی خود را به نمایندگی مجاز شرکت کرمان موتور انتقال دهید.

این چراغ چشمک زن در صورتی چشمک خواهد زد که:

- باتری کلید هوشمند ضعیف باشد.

- در این وضعیت، قادر به روشن کردن موتور نخواهید بود. با این حال با فشردن دکمه روشن / خاموش کردن موتور بر روی کلید هوشمند می‌توانید موتور را روشن کنید (برای جزئیات بیشتر به بخش روشن کردن موتور در فصل ۵ مراجعه کنید).

- در سیستم ایمو بلا یزر خرابی وجود داشته باشد.

در این شرایط توصیه می‌شود که خودروی خود را به نمایندگی مجاز شرکت کرمان موتور انتقال دهید.

نوع A  
 نوع B

**چراغ نشان‌گر کروز**  
**CRUISE** (در صورت مجهز بودن)



این چراغ چشمک زن در صورتی روشن خواهد شد که: سیستم کنترل کروز در وضعیت فعال باشد.

برای جزئیات بیشتریته بخش «سیستم کنترل کروز» در فصل ۵ مراجعه کنید.

**چراغ نشان‌گر تنظیم کروز (در صورت مجهز بودن)**  
**SET**

این چراغ چشمک زن در صورتی روشن خواهد شد که:

- سرعت کنترل کروز تنظیم شده باشد.

برای جزئیات بیشتر به بخش «سیستم کنترل کروز» در فصل ۵ مراجعه کنید.

**چراغ نشان‌گر روشن بودن چراغ**



این چراغ چشمک زن در صورتی روشن خواهد شد که: چراغ‌های جلو یا عقب روشن باشند.

**چراغ نشان‌گر مه‌شکن جلو**  
**(در صورت مجهز بودن)**



این چراغ چشمک زن در صورتی روشن خواهد شد که: چراغ‌های مه‌شکن جلو روشن باشند.

**چراغ نشان‌گر مه‌شکن عقب**  
**(در صورت مجهز بودن)**



این چراغ چشمک زن در صورتی روشن خواهد شد که: چراغ‌های مه‌شکن عقب روشن باشند.

**چراغ نشان‌گر نور پایین (در صورت مجهز بودن)**



این چراغ نشان‌گر در صورتی روشن خواهد شد که چراغ‌های جلو روشن باشند.

**چراغ نشان‌گر نور بالا (در صورت مجهز بودن)**



این چراغ نشان‌گر در صورتی روشن خواهد شد که:

- چراغ‌های جلو روشن بوده و در وضعیت نور بالا باشند.
- دنده چراغ راهنما را به وضعیت Flash-to-pass بکشید.

**AUTO HOLD**

چراغ نشان‌گر توقف خودکار (اتو هولد) (در صورت مجهز بودن)

این چراغ نشان‌گر در صورتی روشن خواهد شد که:

- سفید) سیستم توقف خودکار را با فشار دادن دکمه AUTO HOLD فعال کنید.
- (سبز) خودرو را به وسیله فشار دادن پدال ترمز به طور کامل متوقف کنید در حالی که سیستم توقف خودکار فعال می‌باشد.
- (زرد) سیستم توقف خودکار خراب باشد.

در این شرایط توصیه می‌شود که خودروی خود را به نمایندگی مجاز شرکت کرمان موتور انتقال دهید.

برای جزئیات بیشتر به بخش «توقف خودکار» در فصل ۵ مراجعه کنید.

**SPORT**

چراغ نشان‌گر حالت ورزشی (در صورت مجهز بودن)

این چراغ نشان‌گر در صورتی روشن خواهد شد که:

- حالت «SPORT» را به عنوان حالت رانندگی انتخاب کنید.

برای جزئیات بیشتر به بخش «سیستم کنترل جامع حالت رانندگی» در فصل ۵ مراجعه کنید.

**ECO**

چراغ نشان‌گر حالت ECO (در صورت مجهز بودن)

این چراغ نشان‌گر در صورتی روشن خواهد شد که:

- حالت ECO را به عنوان حالت رانندگی انتخاب کنید. (مصرف سوخت بهینه)
- برای جزئیات بیشتر به بخش «سیستم کنترل جامع حالت رانندگی» در فصل ۵ مراجعه کنید.

**⚠️ اخطار**

در حین رانندگی به چراغ نشان‌گر حالت ECO نگاه نکنید. این کار می‌تواند باعث پرت شدن حواس شما شده و منجر به تصادف و جراحت جسمی شدید گردد.



## چراغ

### چراغ‌های خارجی

#### کنترل روشنایی

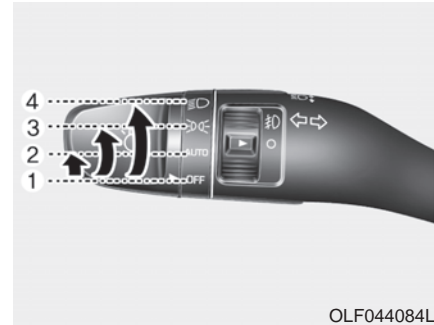

برای کار با چراغ‌ها، دکمه را از انتهای دسته راهنما به یکی از وضعیت‌های زیر بچرخانید:

۱. وضعیت خاموش (OFF:O)
۲. وضعیت روشنایی خودکار (AUTO) در صورت مجهز بودن
۳. وضعیت چراغ پارک
۴. وضعیت چراغ جلو.

#### توجه

برای کنترل مطمئن و بهتر سیستم روشنایی خودکار، هرگز چیزی را روی حسگر (۱) واقع بر روی صفحه کیلومتر قرار ندهید، و مایعی روی آن نپاشید.

حسگر را با استفاده از پاک‌کننده‌های شیشه تمیز نکنید. ممکن است پاک‌کننده شیشه، لایه نازکی از پاک‌کننده را که می‌تواند مانع از عملکرد حسگر شود از خود برجای بگذارد.

اگر شیشه جلو خودرو دارای طلق رنگی یا هر نوع لایه فلزی دیگر باشد، سیستم روشنایی خودکار ممکن است به خوبی کار نکند.



وضعیت روشنایی خودکار (در صورت مجهز بودن)

هنگامی که کلید چراغ‌ها در وضعیت خودکار (AUTO) قرار دارد، چراغ‌های عقب و جلو برحسب میزان روشنایی هوای بیرون، روشن و خاموش می‌شوند. حتی در صورت عمل کردن ویژگی روشنایی خودکار، توصیه می‌گردد در حین رانندگی در شب، مه یا هنگام ورود به مکان‌های تاریک از قبیل تونل‌ها و پارکینگ چراغ را به صورت دستی روشن کنید.

برای روشن کردن نوربالای چراغ‌های جلو دسته راهنما را به سمت بیرون فشار دهید (از خودتان دور کنید). دسته راهنما به محل اولیه باز خواهد گشت. نشان‌گر نوربالا درحین قرار داشتن چراغ‌های جلو در وضعیت نوربالا، روشن خواهد شد.

برای خاموش کردن نور بالای چراغ‌های جلو، دسته راهنما را به سمت خودتان بکشید. با این کار نور پایین روشن خواهد شد.

**⚠️** **اخطار**

در صورت نزدیک شدن خودروهای دیگر به شما از سمت مقابل، از نور بالا استفاده نکنید. این کار می‌تواند مانع از دید مناسب راننده خودروی مقابل گردد.

**وضعیت نور از جلو (D)**

حین قرار گرفتن کلید چراغ‌ها در وضعیت نور جلو، چراغ‌های جلو، چراغ‌های پارک کردن، چراغ شماره و پلاک و لامپ صفحه کیلومترها روشن خواهد شد.

**i** **اطلاعات**

برای روشن شدن چراغ‌های جلو، می‌بایست سوئیچ خودرو در وضعیت ON باشد.

**عملکرد نور بالا**



OLF044192L



OLF044086L

**وضعیت چراغ کوچک (پارک) (D00)**

حین قرار گرفتن کلید چراغ‌ها در وضعیت پارک، چراغ پلاک خودرو و چراغ مربوط به روی صفحه کیلومتر صفحه کیلومترها روشن خواهد شد.



OLF044087L

## چراغ‌های راهنما و چراغ‌های راهنمای تغییر حرکت در مسیر

چراغ راهنما با یک بار حرکت دادن اهرم روشن می‌شود (در صورت مجهز بودن).

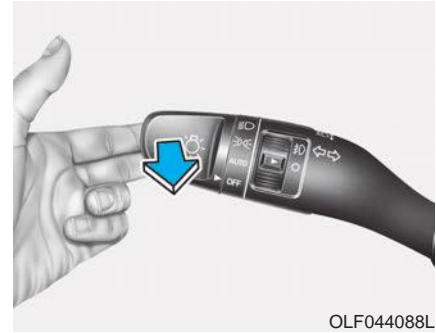

OLF044088L

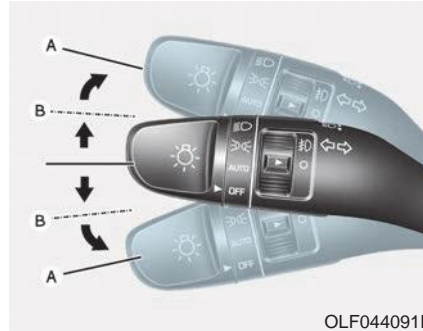

OLF044091L

برای روشن کردن لحظه ای چراغ جلو، ابتدا اهرم راهنما را به سمت خود کشیده، سپس رها کنید. پس از رها کردن، دسته راهنما به به موقعیت عادی (نور پایین) باز می‌گردد. برای استفاده از این ویژگی به روشن کردن کلید چراغ‌های جلو نیاز ندارید.

به منظور روشن شدن چراغ‌های راهنما، سوئیچ خودرو باید در موقعیت روشن قرار داشته باشد. برای روشن کردن چراغ‌های راهنما، اهرم راهنما را به بالا و پایین حرکت دهید. (A) برای اعلام تغییر خط حرکت مسیر، اهرم راهنما را حرکت داده و آن را در موقعیت B نگه دارید. پس از رها سازی اهرم به موقعیت خاموش باز می‌گردد.

در صورتی که نمایشگر چراغ‌های راهنما چشمک نمی‌زند یا عملکردی غیر عادی دارد، ممکن است یکی از لامپ‌های چراغ راهنما سوخته و نیاز به تعویض داشته باشد.

به منظور فعال کردن این عملکرد، چراغ راهنما را به آرامی حرکت داده و رها کنید. نتیجه ای خواهد بود که چراغ‌های تغییر خط حرکت ۳، ۵ و ۷ بار چشمک می‌زنند.

شما می‌توانید از مد تنظیمات کاربر که بر روی صفحه نمایشگر LCD تعبیه شده این عملکرد را فعال یا غیرفعال کنید یا حتی تعداد دفعات (۵، ۳ یا ۷) چشمک زدن را تغییر دهید. برای کسب اطلاعات بیشتر به «بخش نمایشگر LCD» در همین فصل مراجعه کنید.

چراغ مه شکن عقب (در صورت مجهز بودن)



OLF044194L

روشن کردن چراغ مه شکن عقب

در خودروهایی که مجهز به چراغ مه شکن جلو هستند، چراغ‌ها را روشن کرده تا موقعیت پارک را نشان دهند. چراغ را در موقعیت چراغ مه شکن جلو قرار دهید. سپس چراغ را روشن کرده و در موقعیت چراغ مه شکن عقب قرار دهید

های جلو را بچرخانید.

۱. لامپ مربوط به موقعیت پارک را روشن کنید.
۲. کلید را در جهت چراغ مه شکن جلوروشن کنید.
۳. برای خاموش کردن چراغ‌های مه شکن، کلید چراغ‌های مه شکن را به سمت موقعیت خاموش بچرخانید.

توجه

زمانی که چراغ‌های مه شکن روشن هستند مقدار زیادی از جریان برق خودرو را مصرف می‌کنند، بنابراین تنها در زمان کاهش دید از آن‌ها استفاده کنید.

چراغ مه شکن جلو (در صورت مجهز بودن)



OLF044092L



OLF044193L

از چراغ‌های مه شکن جلو به منظور ارتقای دید و جلوگیری از تصادف استفاده می‌شود. در مواقعی که شرایط جوی به گونه‌ای است که مه، باران یا برف می‌بارد دید به میزان زیادی کاهش می‌یابد و به همین دلیل استفاده از چراغ‌های مه شکن لازم می‌شود. برای خاموش و روشن کردن چراغ‌ها، کلید کنار لامپ

### عملکرد تاخیری چراغ‌های جلو (در صورت وجود)

اگر درحین روشن بودن چراغ‌های جلو، سوئیچ را به موقعیت ACC یا OFF بچرخانید، چراغ‌های جلو عقب به مدت ۵ دقیقه روشن می‌مانند. در هر حال اگر راننده باز وبسته شود چراغ‌ها تا ۳۰ ثانیه روشن بوده، سپس خاموش می‌شوند.

می‌توان چراغ‌های جلو (یا چراغ‌های پارک) را با دوبار فشردن دکمه قفل روی فرستنده کنترل کننده از راه دور (یا کلید هوشمند) ویا چرخاندن سوئیچ چراغ‌ها به موقعیت OFF یا AUTO خاموش کرد. باین حال اگر در هوای تاریک سوئیچ چراغ‌ها به موقعیت AUTO چرخانده شود خاموش نمی‌شوند.

شما می‌توانید از مد تنظیمات کاربر که برروی صفحه نمایشگر LCD تعبیه شده این عملکرد را فعال یا غیرفعال کنید. تنظیمات مد برروی LCD قابل مشاهده است. برای کسب جزئیات بیشتر به بخش نمایشگر LCD درهمین فصل مراجعه کنید.

دارد در صورتی که چراغ مه‌شکن جلو را خاموش کنید، چراغ مه‌شکن عقب خود خاموش می‌شود.

### عملکرد حفظ توان باتری

هدف از این ویژگی، جلوگیری از تخلیه باتری است. هنگامی که راننده خودرو کلید را از قفل فرمان خارج کرده و درب را به سمت خود باز می‌کند، سیستم به طور خودکار چراغ‌های بیرونی را خاموش می‌کند.

با وجود این ویژگی اگر راننده در شب، خودرو را کنار جاده پارک کند چراغ‌های خودرو به طور اتوماتیک خاموش می‌شود.

در صورتی که سوئیچ خارج از قفل فرمان بود (موتور خاموش) ولی می‌خواهید چراغ‌ها روشن بمانند به صورت زیر عمل کنید:

۱. درب سمت راننده را باز کنید.
۲. با استفاده از کلید چراغ که برروی فرمان قرار گرفته است، چراغ‌های پارک را یک بار خاموش-روشن کنید.



### در خودروهایی که مجهز به چراغ مه‌شکن جلو نیستند

برای روشن کردن چراغ مه‌شکن عقب: چراغ‌ها را روشن کرده تا به جای چراغ مه‌شکن جلو کار کنند، حال چراغ را روشن کرده تا در موقعیت چراغ مه‌شکن عقب قرار گیرند.

- به منظور خاموش کردن چراغ مه‌شکن عقب، یکی از موارد زیر را انجام دهید:
- سوئیچ چراغ جلو را خاموش کنید.
- چراغ روشنایی را به موقعیت چراغ مه‌شکن عقب درآورید
- هنگامی که چراغ روشنایی در موقعیت پارک قرار

## توجه

در صورتی که راننده از سایر درب‌ها (به جز درب راننده) خارج شود، هیچ یک از دو ویژگی پیشین کار نمی‌کنند، یعنی نه توان باتری حفظ می‌شود و نه چراغ‌های جلو به طور اتوماتیک خاموش می‌شوند. در این شرایط باتری ماشین تخلیه می‌گردد. به همین منظور پیش از خروج از خودرو از خاموش بودن چراغ‌ها مطمئن شوید.

## چراغ روز (DRL) (در صورت مجهز بودن)

چراغ‌های روشنایی روز این امکان را برای سایر خودروها فراهم می‌آورند که جلوی وسیله نقلیه شما را در طول روز بهتر ببینند. این چراغ‌ها در سپیده دم و پیش از غروب آفتاب می‌توانند مفید باشند. سیستم DRL می‌تواند چراغ‌های روز را در موارد زیر خاموش کند:

۱. هنگامی که چراغ‌های جلو یا مه‌شکن جلو روشن باشند.
۲. سوئیچ پارک خودرو در وضعیت ON باشد.
۳. موتور خاموش باشد.

## سیستم تنظیم چراغ‌های جلو (در صورت مجهز بودن)

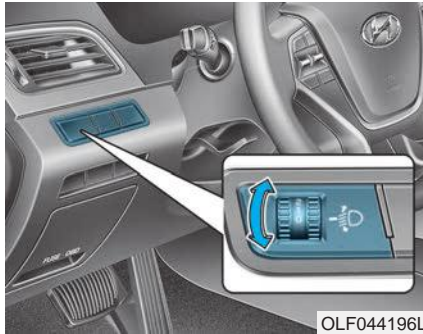

## نوع دستی

برای تنظیم چراغ‌های جلو با توجه به تعداد مسافران و وزن بار موجود، سوئیچ تنظیم ارتفاع نور را بچرخانید. هرچه عدد وضعیت کلید بیشتر باشد، ارتفاع سطح شعاع نور جلو کمتر خواهد بود. همیشه ارتفاع شعاع نور چراغ‌های جلو را در سطح مناسب قرار دهید، در غیر این صورت ممکن است نور چراغ‌ها چشم رانندگان دیگر را آزار دهد.

جدول زیر نمونه‌ای از تنظیم مناسب کلید است. در شرایط بارگیری (به جز آن چه در جدول آمده) ارتفاع شعاع نور را طوری تنظیم کنید که عدد آن به اعداد موجود در جدول نزدیک باشد.

موقعیت کلید	شرایط بارگیری
۰	راننده (به تنهایی)
۰	راننده به همراه سرنشین جلو
۱	کل سرنشینان (با احتساب راننده)
۲	کل سرنشینان (با احتساب راننده) به همراه حداکثر بار مجاز
۳	راننده به همراه حداکثر بار مجاز

### نوع خودکار

ارتفاع نور چراغ‌های جلو براساس تعداد سرنشینان و وزن بار موجود باربند به صورت خودکار تنظیم می‌شود.

هم‌چنین می‌تواند شعاع مناسب نور را در شرایط مختلف انتخاب کند.

**⚠️ اخطار**

اگر عقب خودرو به دلیل وزن سرنشینان پایین رفته به قسمت‌های مختلف آسیب رسانده و مانع عملکرد صحیح سیستم شده، خودرو را جهت بازدید و بررسی به نمایندگی مجاز شرکت کرمان موتور نشان دهید. به منظور رفع عیب هرگز شخصاً برای بازدید و تعویض سیم کشی اقدام نکنید.

### شوینده چراغ جلو (در صورت مجهز بودن)

در موارد زیر هرگاه هم‌زمان از برف پاک‌کن استفاده کنید، مایع شوینده بر روی چراغ جلو پاشیده می‌شود:

۱. سوئیچ ON باشد.
۲. چراغ روشنایی در موقعیت چراغ جلو باشد (نور پایین).

#### **i** اطلاعات

- به منظور اطمینان از اسپری شدن صحیح شوینده بر روی شیشه جلو، به طور مداوم برف پاک‌کن شیشه جلورابررسی کنید.
- شوینده چراغ جلو می‌تواند هر ۱۵ دقیقه یک‌بار کار کند.

**سیستم خوش آمدگویی (در صورت مجهز بودن)  
چراغ خوش آمدگویی (در صورت مجهز بودن)**



OLF044083L

**چراغ گودال درب (در صورت مجهز بودن)**

هنگامی که کلیه درها و خروجی‌ها بسته است، چراغ گودال در صورت بروز هر یک از موارد زیر به مدت ۱۵ ثانیه روشن می‌شود:

- هنگامی که دکمه مربوط به «قفل شدن درب» بر روی ریموت فشرده باشد.
- هنگامی که دکمه مربوط به دستگیره درب بیرونی فشرده شود.

• هنگامی که وسیله نقلیه توسط کلید هوشمند خود ردیابی می‌شود. (در صورت مجهز بودن)

هم‌چنین اگر کلید آینه بغل در حالت AUTO باشد، آینه بغل بیرونی به صورت خودکار از حالت بسته خارج می‌شود.

**چراغ دستگیره درب (در صورت مجهز بودن)**

هنگامی که کلیه درب‌ها و خروجی‌ها بسته است، چراغ دستگیره درب‌ها در صورت بروز هر یک از موارد زیر به مدت ۱۵ ثانیه روشن می‌شود:

- هنگامی که دکمه مربوط به «قفل شدن درب» بر روی ریموت فشرده باشد.
- هنگامی که دکمه مربوط به دستگیره درب بیرونی فشرده شود.
- هنگامی که وسیله نقلیه توسط کلید هوشمند خود ردیابی می‌شود.

**چراغ جلو و چراغ پارک**

هنگامی که چراغ جلو روشن و کلیه درب‌ها بسته باشند، چراغ جلو و چراغ پارک در صورت بروز هر یک از موارد زیر به مدت ۱۵ ثانیه روشن می‌شود:

- هنگامی که دکمه مربوط به «قفل شدن درب» بر روی ریموت فشرده باشد.

در صورت بروز این اتفاق اگر دکمه باز شدن قفل را فشار دهید هر دو چراغ به سرعت خاموش می‌شوند.

شما می‌توانید از مد تنظیمات کاربر که بر روی صفحه نمایشگر LCD تعبیه شده این چراغ‌ها را فعال یا غیرفعال کنید. تنظیمات مد بر روی LCD قابل مشاهده است. برای کسب جزئیات بیشتر به بخش نمایشگر LCD در همین فصل مراجعه کنید.



## چراغ داخلی

هنگامی که کلید چراغ داخلی در موقعیت DOOR قرار دارد و کل درب‌ها بسته هستند، چراغ اتاق خودرو به محض وقوع هریک از موارد زیر به مدت ۳۰ ثانیه روشن می‌شود:

- هنگامی که دکمه مربوط به « قفل شدن درب » بر روی ریموت فشرده باشد.
  - هنگامی که دکمه مربوط به دستگیره درب بیرونی فشرده شود.
- درچنین شرایطی که دکمه « باز کردن قفل » را فشار دهید چراغ اتاق به سرعت خاموش می‌شود.

## چراغ‌های داخلی

### توجه

## چراغ‌های داخلی

هنگام خاموش بودن موتور، چراغ‌های داخلی را برای مدت طولانی روشن نگذارید، این عمل ممکن است باعث خالی شدن باتری گردد.

### ⚠️ خطر

حین رانندگی در شب (تاریکی) از چراغ‌های داخلی استفاده نکنید چراکه ممکن است موجب اختلال در دید و وقوع تصادف شود.

## چراغ‌های داخلی اتوماتیک

لامپ‌های داخلی به صورت اتوماتیک در حدود ۲۰ دقیقه پس از بسته شدن درب‌ها و خاموش شدن موتور خاموش می‌شوند. در صورت بسته بودن درب، ۴۰ دقیقه پس از خاموش شدن موتور خاموش می‌شود. اگر درب‌ها توسط ریموت بسته شوند و خودرو وارد سیستم دزدگیر می‌شود، لامپ‌ها ۵ ثانیه بعد خاموش می‌گردند.

### چراغ‌های داخلی جلو

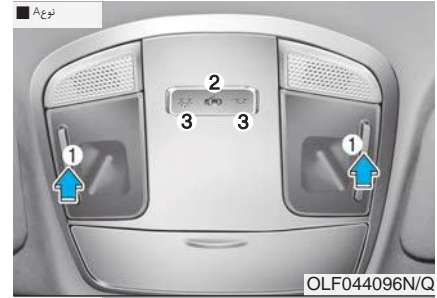

۱. چراغ نقشه راهنمای جلو

۲. چراغ درب جلو

۳. چراغ اتاقک جلو

### چراغ نقشه خوانی جلو

برای روشن یا خاموش کردن چراغ نقشه راهنمای جلو، هریک از لنزها را فشار دهید. این چراغ در هنگام شب به منظور سهولت رانندگی راننده و سرنشین جلو نقاطی نورانی را به عنوان راهنما منتشر می‌کند.

### چراغ درب جلو ( ):

هنگامی که درب‌های جلو یا عقب باز می‌شوند، چراغ‌های جلو یا عقب روشن می‌شوند. هنگامی که قفل‌ها با استفاده از ریموت (یا کلید هوشمند) باز شوند این چراغ تا حدود ۳۰ ثانیه پس از بسته شدن آخرین درب روشن هستند و سپس خاموش می‌شوند. در هر حال اگر سوئیچ خودرو در وضعیت ON باشد، چراغ کابین فوراً خاموش خواهد شد. اگر یکی از درب‌ها در حالتی که سوئیچ خودرو در حالت ACC یا LOCK است باز شود، چراغ‌های عقب و جلو برای حدود ۲۰ دقیقه روشن می‌مانند.

### چراغ کابین جلو ( ):

به منظور خاموش و روشن کردن چراغ‌های کابین جلو و عقب این دکمه را فشار دهید.

### چراغ صندوق عقب (در صورت مجهز بودن)

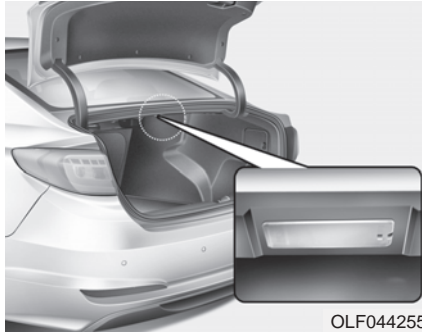

OLF044255

با باز شدن درب صندوق عقب ، چراغ صندوق عقب باز می شود.

### توجه

چراغ صندوق عقب تا زمان باز بودن صندوق عقب روشن می ماند. به منظور جلوگیری از تخلیه شارژی باتری ، پس از اتمام کار درب صندوق عقب را ببندید.

### توجه

در هنگام خاموش بودن موتور، چراغ ها را به مدت طولانی روشن نگذارید.

### چراغ های داخلی عقب



OLF044098



OLF044099

### کلید چراغ کابین عقب ( )

برای خاموش یا روشن کردن چراغ کابین ، این دکمه را فشار دهید.

### چراغ آینه آرایش

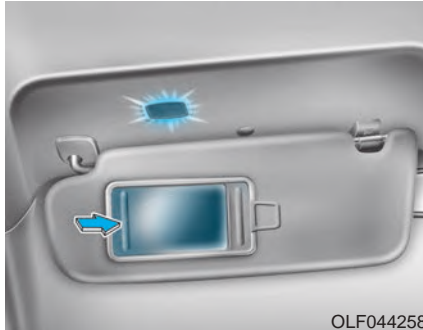

OLF044258

با باز کردن درپوش آینه آرایش، چراغ آن به طور خودکار روشن می‌شود.

#### توجه

برای جلوگیری از تخلیه شارژباتری، پس از استفاده از چراغ آینه آرایش درپوش آن را ببندید.

### چراغ جعبه داشبورد

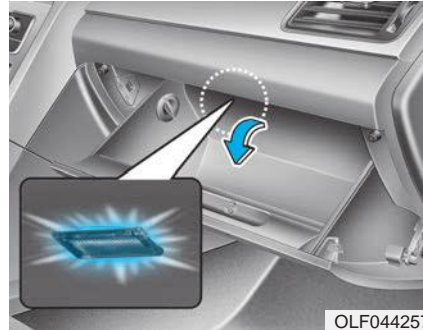

OLF044257

دریکی از موارد زیر اگر جعبه داشبورد باز شود چراغ آن روشن می‌گردد:

- سوئیچ خودرو در قفل قرار داشته باشد.
- دکمه روشن / خاموش موتور در موقعیت ACC باشد.

#### توجه

برای جلوگیری از تخلیه شارژباتری، پس از استفاده از جعبه داشبورد درب آن را ببندید.

### چراغ باز و بستن درب

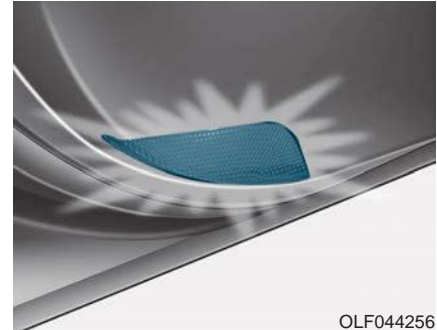

OLF044256

هنگام ورود و خروج از خودرو چراغ داخلی درب خودرو روشن می‌شود. این چراغ می‌تواند به عنوان هشدار برای برای خودروهای درحال گذر باشد، به این صورت که از باز بودن درب خودرو مطلع شوند.

در صورت قرار گرفتن سوئیچ خودرو در وضعیت OFF یا ACC، چراغ باز و بسته کردن درب پس از ۲۰ دقیقه خاموش خواهد شد.

### چراغ گودال (در صورت مجهز بودن)

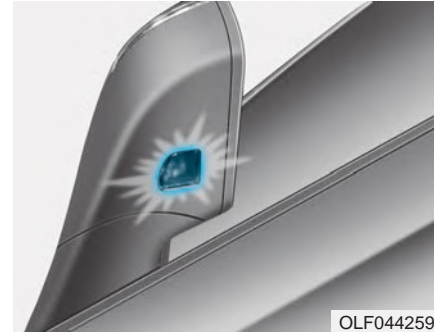

هنگامی که همه درب‌ها و صندوق عقب بسته و قفل است اگر یکی از درب‌ها توسط ریموت یا دستگیره‌های بیرونی باز شود، چراغ گودال به مدت ۱۵ ثانیه روشن می‌گردد.

برای کسب اطلاعات بیشتر به قسمت «سیستم ورودی» در همین فصل مراجعه کنید.

### چراغ بدرقه

اگر سوئیچ در وضعیت OFF و درب راننده باز باشد، چراغ گودال به مدت ۳۰ ثانیه روشن می‌شود. اگر درب راننده در کمتر از ۳۰ ثانیه بسته شود، چراغ گودال تا ۱۵ ثانیه بعد از آن خاموش خواهد شد. اگر درب راننده بسته باشد، چراغ گودال بلافاصله خاموش می‌شود.

چراغ گودال و بدرقه تنها برای نخستین مرتبه که درب راننده پس از خاموش شدن موتور باز باشد، روشن می‌شود

## شیشه‌شوی‌ها و برف‌پاک‌کن‌ها

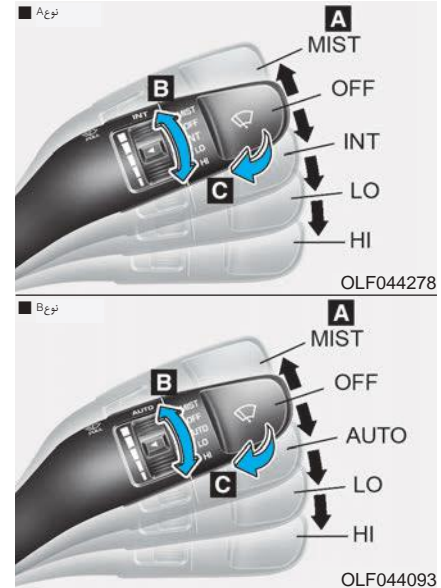
**(A) کنترل سرعت برف‌پاک‌کن**

MIST (V): حرکت رفت و برگشتی

OFF (O): خاموش

INT (--): حرکت با زمان تناوبی یکسان

AUTO: کنترل اتوماتیک برف‌پاک‌کن

LO (1): برف‌پاک‌کن کند

HI (2): برف‌پاک‌کن سریع

**(B) تنظیم زمان برف‌پاک‌کن با تناوب یکسان یا اتوماتیک**
**(C) شست‌وشوی کوتاه‌مدت با استفاده از برف‌پاک‌کن**
**برف‌پاک‌کن شیشه جلو**

هنگام قرارگیری سوئیچ خودرو در موقعیت ON کار می‌کند.

MIST: یک حرکت رفت و برگشتی برف‌پاک‌کن‌ها، اهرم را به بالا فشار داده و رها کنید تا به حالت OFF

بازگردد. اگر اهرم را به بالا فشار داده و نگه دارید برف‌پاک‌کن به‌طور مداوم کار خواهد کرد.

OFF(O): برف‌پاک‌کن غیر فعال است.

(--INT): برف‌پاک‌کن به صورت تناوبی کار می‌کند. از این وسیله در شرایطی که باران ملایمی می‌بارد یا در شرایطی که مه و بخار وجود دارد استفاده کنید. برای تغییر دوره تناوب برف‌پاک‌کن، استوانه کنترل سرعت حرکت برف‌پاک‌کن را بچرخانید. در این شرایط دوره تناوب متناسب با سرعت خودرو به‌طور اتوماتیک تغییر می‌کند.

AUTO: حسگر باران که در انتهای بالای شیشه جلو قرار دارد، میزان بارش باران را حس کرده و بر همین اساس فاصله زمانی مناسب بین هر حرکت رفت و برگشت برف‌پاک‌کن‌ها را کنترل می‌کند. هرچه باران شدیدتر باشد، برف‌پاک‌کن سریع‌تر کار می‌کند. هنگامیکه باران متوقف شود کار برف‌پاک‌کن هم به اتمام رسیده و متوقف می‌شود. در صورت لزوم برای تغییر سرعت برف‌پاک‌کن، ولوم کنترل سرعت برف‌پاک‌کن را بچرخانید.

(1) LO: برف پاک‌کن کند

(2) HI: برف پاک‌کن سریع

### اطلاعات

اگر توده سنگینی از برف یا یخ بر روی شیشه جلو انباشته شده است، حدود ۱۰ دقیقه پیش از استفاده از برف پاک‌کن، برف و یخ را بزدايید (برفک‌زدایی انجام شود). به این صورت می‌توان از عملکرد مناسب برف پاک‌کن‌ها اطمینان حاصل کرد.

اگر پیش از شست‌وشو برف و یخ را برطرف نکرده باشید ممکن است به سیستم شست‌وشو آسیب جدی وارد شود.

### کنترل خودکار ( در صورت مجهز بودن)

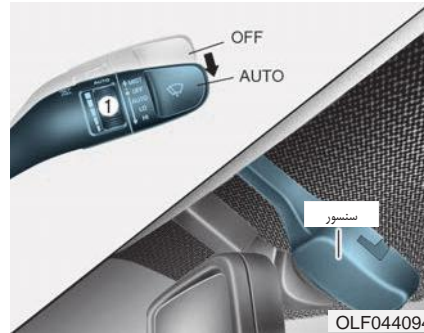

حسگر باران که در انتهای بالای شیشه جلو قرار دارد، میزان بارش باران را حس کرده و بر همین اساس، فاصله زمانی مناسب بین هر حرکت رفت و برگشت برف پاک‌کن‌ها را کنترل می‌کند. هرچه باران شدیدتر باشد، برف پاک‌کن سریع‌تر کار می‌کند. هنگامیکه باران متوقف شود کار برف پاک‌کن هم به اتمام رسیده، متوقف می‌شود. در صورت لزوم برای تغییر سرعت برف پاک‌کن، ولوم کنترل سرعت برف پاک‌کن را بچرخانید.

اگر سوئیچ خودرو هنگامی که کلید برف پاک‌کن در حالت AUTO قرار دارد، ON باشد برف پاک‌کن‌ها یک بار به منظور آزمودن سیستم کار می‌کنند،

بنابراین اگر برف پاک‌کن استفاده نمی‌کنید آن را در وضعیت OFF قرار دهید.

### ⚠️ اخطار

هنگامی که خودرو روشن است و کلید برف پاک‌کن در حالت AUTO قرار دارد، به منظور جلوگیری از صدمه دیدن دست‌ها یا سایر اعضای بدن به نکات زیر توجه کنید:

- بخشی از حسگر که در انتهای بالای شیشه قرار دارد و روبه بارش است را لمس نکنید.
- انتهای بالای شیشه جلو را با پارچه نم دار یا خیس پاک نکنید.
- به شیشه جلو فشار وارد نکنید.

توجه

شیشه‌شوی‌ها

- هنگامی که وسیله نقلیه را می‌شوید، سوئیچ برف‌پاک‌کن را خاموش کنید. اگر درحین شست‌وشوی خودرو سوئیچ برف‌پاک‌کن در مد AUTO باشد ممکن است برف‌پاک‌کن آسیب ببیند.
- پوشش حسگر واقع در انتهای بالای سمت سرنشین شیشه جلو پیاده نکنید، چراکه ممکن است قطعات سیستم آسیب ببینند. برخی از این آسیب‌دیدگی‌ها شامل گارانتی نمی‌شوند.

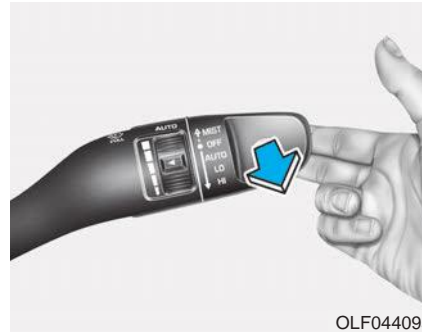

OLF044095

اگر اهرم برف‌پاک‌کن در موقعیت خاموش قرار دارد، به آرامی اهرم را به سمت خود بکشید تا مایع شوینده بر روی شیشه جلو پاشیده شود و برف‌پاک‌کن‌ها ۱ تا ۳ بار رفت و برگشت داشته باشند. در مواردی که شیشه جلو کثیف است می‌توانید از این قابلیت استفاده کنید. تازمانی که اهرم را رها نکنید عمل پاشیده شدن مایع و حرکت برف‌پاک‌کن ادامه خواهد داشت. اگر شوینده شیشه کار نمی‌کند سطح شوینده را بررسی کنید، اگر سطح مایع پایین است محفظه را پر کنید.

در صورتی که خودرو مجهز به شوینده چراغ جلو است، مایع شوینده هم‌زمان با موارد زیر بر روی چراغ‌های

جلو پاشیده می‌شود:

۱. سوئیچ در وضعیت ON باشد.
۲. کلید چراغ در وضعیت چراغ جلو باشد.

**⚠️** **اخطار**

هنگامی که دمای بیرون زیر صفر است همواره با استفاده از ضدیخ، مایع شوینده را گرم نگه داشته تا از یخ زدن آن جلوگیری شود. با این کار از یخ زدن مایع روی شیشه جلو که باعث اختلال دید می‌شود جلوگیری می‌کنید.



### هشدار ⚠

- به منظور جلوگیری از احتمال آسیب به پمپ شوینده، هنگام خالی بودن محفظه محتوی مایع، از پمپ استفاده نکنید.
- به منظور جلوگیری از احتمال آسیب به برف پاک‌کن و شیشه جلو، هنگام خشک بودن شیشه، برف پاک‌کن‌ها را فعال نکنید.
- به منظور جلوگیری از احتمال آسیب به بازوها و سایر اجزای برف پاک‌کن، آن را بادست حرکت ندهید.
- به منظور جلوگیری از احتمال آسیب به بازوها و سیستم شوینده در فصل زمستان و آب وهوای سرد، از ضد یخ استفاده کنید.

## سیستم کمک راننده

### دوربین دید عقب (در صورت مجهز بودن)



OLF044483L



OLF044281

دوربین عقب زمانی فعال می‌شود که سوئیچ خودرو در وضعیت ON باشد. هم‌چنین چراغ عقب زمانی روشن می‌شود که دسته دنده روی وضعیت R قرار داشته باشد.

هرگاه سوئیچ وسیله نقلیه روشن و خاموش شود، با حرکت دسته دنده به وضعیت R، دوربین دید عقب روشن خواهد شد.

این سیستم، سیستمی کمکی است که پشت خودرو را هنگام دنده عقب در مانیتور نمایش می‌دهد.

### ⚠️ اخطار

دوربین دید عقب وسیله ایمنی نیست، بلکه فقط به عنوان یک کمک راننده، تنها اشیائی که دقیقاً در عقب و وسط وسیله نقلیه قرار دارن را تشخیص می‌دهد؛ به عبارت دیگر دوربین عقب به راننده دید کاملی از محیط پشت نمی‌دهد.

### ⚠️ اخطار

- هنگام دنده عقب هیچ‌گاه فقط به دوربین دید عقب اکتفا نکنید.
- برای جلوگیری از بروز تصادف هنگام حرکت خودرو در هر سو از نبود اشیاء و افراد در پشت اتومبیل اطمینان حاصل کنید.
- هنگامی که خودرو از کنار اشیاء یا افراد به ویژه کودکان می‌گذرد توجه لازم را مبذول فرمایید.

### i اطلاعات

همواره لنز دوربین را تمیز نگه دارید. اگر لنز به مواد خارجی آغشته شد به طور مناسب کار نخواهد کرد.

## سیستم کمکی پارک دنده عقب (در صورت مجهز بودن)



این سیستم حین حرکت رو به عقب به کمک راننده می آید. طرز کار این سیستم به این صورت است که هر جسمی که تا ۱۲۰ سانتی متر (۴۷ اینچ) و در عقب ماشین قرار دارد را تشخیص می دهد. این سیستم یک سیستم تکمیلی است که مجهز به سنسورهای در قسمت عقب خودرو است. این سیستم فقط قادر است اشیائی را تشخیص دهد که پشت خودرو قرار دارند، چون در سایر نقاط سنسوری تعبیه نشده است.

اطلاعات **i**

این سیستم مکمل نمی تواند اشیائی که در فاصله کمتر از ۳۰ سانتیمتر (۱۲ اینچ) از سنسور قرار دارند را تشخیص دهد، در این صورت تشخیص فاصله را درست تخمین نمی زند.

## توجه

به هیچ وجه به سطح سنسورها ضربه وارد نکنید. خراش یا هرگونه ضربه می تواند باعث خرابی سنسورها شود.

⚠️ **اخطار**

- پیش از حرکت روبه عقب به منظور جلوگیری از تصادف، از نبود شیئی یا افراد در پشت خودرو اطمینان حاصل کنید.
- هنگام حرکت به عقب اگر از نزدیکی شیئی یا فرد به ویژه کودک عبور می کنید توجه لازم را مبذول فرمایید.
- توجه داشته باشید که برخی اشیاء ممکن است به دلایل مختلفی از جمله اندازه، فاصله یا جنس آن ها توسط سنسورها تشخیص داده نشوند.

## عملکرد سیستم کمکی پارک دنده عقب

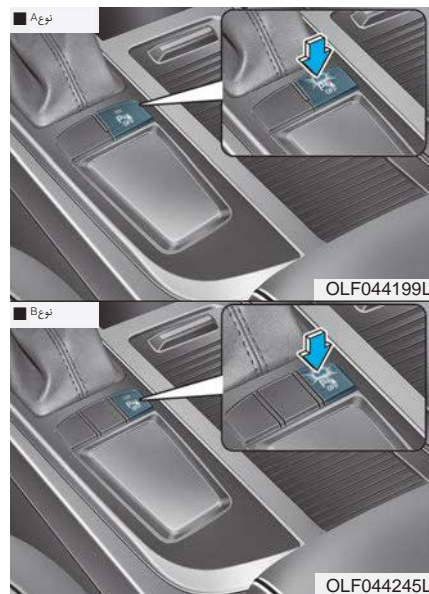

## شرایط عملکرد:

- این سیستم زمانی فعال می‌شود که نشان‌گر موجود بر روی دکمه OFF پارک عقب فعال نباشد. اگر می‌خواهید این سیستم را غیرفعال کنید مجدداً دکمه OFF سیستم کمکی پارک عقب را فشار دهید (نشان‌گر روی دکمه روشن می‌شود).
- برای روشن کردن سیستم مجدداً دکمه را فشار دهید. (نشان‌گر روی دکمه خاموش خواهد شد).
- این سیستم زمانی فعال می‌شود که شما بخواهید با موتور روشن دنده عقب بگیرید.
- اگر سرعت حرکت خودرو کمتر از ۱۰ کیلومتر در ساعت باشد سیستم می‌تواند هنگام حرکت روبه عقب اجسامی که در حدود ۱۲۰ سانتی‌متری و در پشت خودرو هستند را تشخیص دهد.
- اگر سیستم در آن واحد دو شیء را تشخیص دهد جسمی که نزدیک تر هست رازودتر اعلام می‌کند.

## انواع صداهای هشدار

فاصله از جسم هشدار	علامت هشدار	صدای هشدار
۶۱ تا ۱۲۰ سانتی‌متر (۲۴ اینچ) تا ۴۷ اینچ)		منقطع
۳۱ تا ۶۰ سانتی‌متر (۱۲ تا ۲۴ اینچ)		دوبار و به صورت منقطع
کمتر از ۳۰ سانتی‌متر (۱۲ اینچ)		ممتد

**i** اطلاعات

- اگر جسم بین حسگرها و یا در نزدیکی آن‌ها قرار داشته باشد وضعیت نشان‌گر با آن چه که پیشتر گفته شد تفاوت خواهد داشت.
- حسگر خودرو را با آب گرم نشویید.

### محدوده تشخیص در موارد زیر کاهش می یابد:

- دمای هوای بیرون به شدت گرم یا سرد باشد.
- اشیاء غیرقابل تشخیص که ارتفاعشان کمتر از ۱ متر (۴۰ اینچ) و قطرشان کمتر از ۱۴ سانتی متر (۶ اینچ) باشد.

### اشیاء زیر به احتمال زیاد توسط حسگر تشخیص داده نمی شوند:

- اشیاء باریک یا نازکی مثل طناب، زنجیر یا تیرک های کوچک.
- اجسامی مانند پارچه، مواد اسفنجی یا برف که می توانند فرکانس حسگر را جذب کنند.

#### ⚠️ **اخطار**

گارانتهی خودرو هیچ گونه خسارت ناشی از عدم کارکرد صحیح سیستم هشدار حرکت به عقب را پوشش نمی دهد. همواره با اطمینان رانندگی کنید.

### امکان کاهش محدوده عملکرد سیستم در موارد زیر وجود دارد:

- رانندگی در سطوح ناصاف و نامتوازن مثل جاده های غیرشوسه و آسفالت، ریگ و شن زار، دست انداز یا شیب دار.
- اشیاء یا دستگاه های تولیدکننده صدا مثل بوق های خودرو، موتورسیکلت های پر سروصدا یا ترمز کامیون های می توانند در کار حسگر تداخل ایجاد کنند.
- باران شدید یا اسپری آب.
- در صورتی که فرستنده های بی سیم یا تلفن همراه در نزدیکی حسگر باشند.
- حسگر به وسیله برف پوشیده شده باشد.
- در صورتی که هرگونه تجهیزات غیراستاندارد نصب شده باشد و یا در ارتفاع سپری یا محل نصب حسگر تغییری ایجاد شده باشد.
- به هنگام کشیدن یدک کش.

اگر هنگام تعویض دنده به دنده عقب (R)، یک یا تعداد بیشتری از حوادث زیر، رخ داد نشان دهنده وجود اشکال در کارکرد سیستم هشدار حرکت به عقب است:

- اگر صدای زنگ را نشنیدید یا صدا به صورت منقطع بود
- اگر علامت (شکل) نمایش داده شد.  (در صورت مجهز بودن).
- در صورت بروز هریک از این اتفاقات با مراجعه به نمایندگی مجاز شرکت کرمان موتور، خودرو را بررسی کنید.

### شرایط عمل نکردن سیستم هشدار حرکت به عقب:

- رطوبت به صورت یخ زده به حسگر چسبیده باشد.
- حسگر به وسیله ماده ای خارجی مثل آب یا برف یا کاور حسگر پوشیده شده باشد.

## سیستم کمک پارک (در صورت مجهز بودن)

## عملکرد سیستم کمک پارک

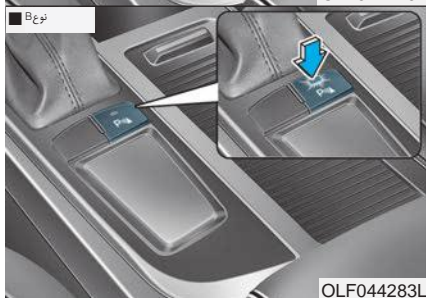
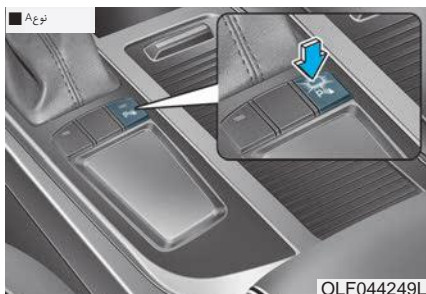

این سیستم، سیستمی کمکی است که متناسب با محدوده و مکان حسگرها اشیاء را شناسایی می‌کند. این سیستم نمی‌تواند موانع را در مکانی که حسگر نصب نیست بشناسد.

**⚠️** **اخطار**

- همواره پیش از حرکت به اطراف خودرو خود نگاه کنید تا از نبود مانع اطمینان حاصل کنید.
- همواره هنگام حرکت در نزدیکی موانع و افراد به ویژه کودکان دقت لازم را به کار برید.
- آگاه باشید که برخی اشیاء به دلیل فاصله، ماده به کاررفته در آن‌ها یا اندازه، نه از صفحه نمایش قابل مشاهده‌اند و نه توسط حسگر تشخیص داده می‌شوند.

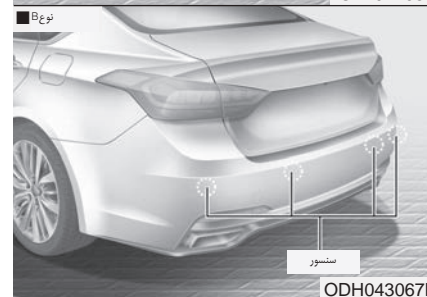
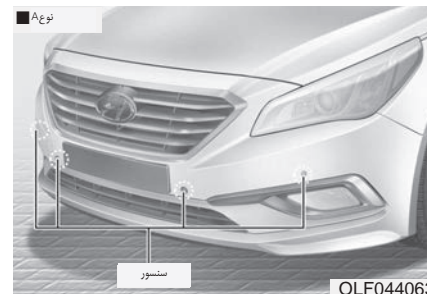

سیستم کمک پارک به راننده کمک خواهد کرد؛ به این صورت که با تشخیص هرگونه مانعی در فاصله ۱۲۰ سانتی متری عقب خودرو، زنگ هشدار را به صدا در می‌آورد.

### شرایط عملکرد

- این سیستم زمانی فعال می‌شود که دکمه سیستم کمک پارک حین روشن بودن موتور فشرده شود.
- دکمه سیستم کمک پارک به صورت خودکار روشن شده و هنگامی که دنده را عوض کرده و دنده عقب را می‌گیرید ( R ) سیستم کمکی پارک را فعال می‌کند. با این حال اگر سرعت خودرو از ۱۰ کیلومتر در ساعت تجاوز نکند، سیستم به شما هشدار نمی‌دهد حتی اگر مانعی را تشخیص دهد. اگر سرعت خودرو به بیش از ۲۰ کیلومتر در ساعت برسد سیستم به طور خودکار خاموش می‌شود. برای روشن کردن سیستم دکمه سیستم پارک را فشار دهید.
- در صورتی که دومانع به صورت هم‌زمان تشخیص داده شوند مانعی اعلام می‌شود که فاصله نزدیکتری دارد.

### انواع چراغ و صداهای هشدار

صدای هشدار	علامت هشدار		فاصله از شیء هنگام رانندگی به جلو	
	هنگام رانندگی به سمت عقب	هنگام رانندگی به سمت جلو	جلو	عقب
بوق منقطع	-		جلو	۶۱ تا ۱۰۰ سانتی‌متر
بوق منقطع		-	عقب	۶۱ تا ۱۲۰ سانتی‌متر
بوق متناوب			جلو	۳۱ تا ۶۰ سانتی‌متر
بوق متناوب		-	عقب	
بوق ممتد			جلو	۳۰ سانتی‌متر
بوق ممتد		-	عقب	

### توجه

- ممکن است نشان‌گر با وضعیت موانع و حسگرها فرق داشته باشد. اگر نشان‌گر چشمک زد پیشنهاد می‌کنیم سیستم را به نمایندگی مجاز شرکت کرمان موتور نشان دهید.
- در صورتی که اعلام خطر صوتی شنیده نشود و یا هنگام دنده عقب صدای بوق قطع و وصل گردد مشکل از سیستم کمک پارک خواهد بود. در صورت بروز چنین مشکلی پیشنهاد می‌کنیم سیستم را به نمایندگی مجاز شرکت کرمان موتور نشان دهید.

**شرایط عمل نکردن سیستم کمک پارک**

سیستم کمک پارک ممکن است در این شرایط به طور عادی کار نمی‌کند:

- رطوبت به صورت یخ‌زده به حسگر چسبیده باشد.
- حسگر به وسیله ماده‌ای خارجی مثل آب یا برف یا کاور حسگر پوشیده شده باشد.
- امکان خطای عملکرد سیستم کمک پارک در موارد زیر وجود دارد:
- رانندگی در سطوح ناصاف و نامتوازن مثل جاده‌های غیرشوسه و آسفالت، ریگ و شن‌زار، دست‌انداز یا شیب‌دار.
- اشیاء یا دستگاه‌های تولیدکننده صدا مثل بوق‌های خودرو، موتورسیکلت‌های پر سروصدا یا ترمز کامیون‌هایی که در کنار حسگر تداخل ایجاد کنند.
- باران شدید یا اسپری آب.
- در صورتی که فرستنده‌های بی‌سیم یا تلفن همراه در نزدیکی حسگر باشند.
- حسگر به وسیله برف پوشیده شده باشد.
- در صورتی که هرگونه تجهیزات غیراستاندارد نصب شده باشد و یا در ارتفاع سپر یا محل نصب حسگر تغییری ایجاد شده باشد.
- به هنگام کشیدن یدک‌کش.

محدوده تشخیص در موارد زیر کاهش می‌یابد:

- دمای هوای بیرون به شدت گرم یا سرد باشد.
- اشیاء غیرقابل تشخیص که ارتفاعشان کمتر از ۱ متر (۴۰ اینچ) و قطرشان کمتر از ۱۴ سانتی‌متر (۶ اینچ) باشد.

اشیاء زیر به احتمال زیاد توسط حسگر تشخیص داده نمی‌شوند:

- اشیاء باریک یا نازکی مثل طناب، زنجیر یا تیرک‌های کوچک.
- اجسامی مانند پارچه، مواد اسفنجی یا برف که می‌توانند فرکانس حسگر را جذب کنند.

**i اطلاعات**

ممکن است حسگر، موانع با فاصله کمتر از ۳۰ سانتی‌متر را تشخیص ندهد و یا فاصله غیر صحیحی نشان دهد.

**توجه**

به هیچ وجه به سطح سنسورها ضربه وارد نکنید. خراش یا هرگونه ضربه می‌تواند باعث خرابی سنسورها شود.

**⚠️ اخطار**

گارانتهی خودرو هیچ‌گونه خسارت ناشی از عدم کارکرد صحیح سیستم هشدار حرکت به عقب را پوشش نمی‌دهد. همواره با اطمینان رانندگی کنید.



## گرم‌کن شیشه

### توجه

برای جلوگیری از صدمه دیدن المنت‌های حرارتی چسبیده به سمت داخل شیشه عقب، هرگز از ابزار تیز یا شیشه‌پاک‌کن‌های حاوی مواد ساینده برای تمیز کردن استفاده نکنید.

### اطلاعات

اگر می‌خواهید برفک و یخار شیشه را پاک کنید به (بخش برف پاک‌کن شیشه جلو، گرم‌کن شیشه) در همین فصل مراجعه کنید.

## گرم‌کن شیشه عقب

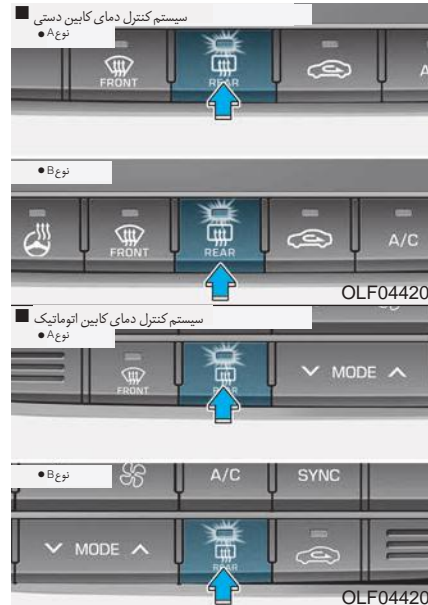

در هنگام روشن بودن موتور، گرم‌کن برای پاک‌کردن برفک، یخار ولایه نازک بیخ شکل گرفته بر روی سطح شیشه عقب، شیشه را گرم می‌کند.

• برای فعال کردن گرم‌کن شیشه عقب، کلید گرم‌کن قرار گرفته بر روی کلیدهای کنسول وسط را فشار دهید، باروشن شدن گرم‌کن، چراغ نمایشگر آن بر روی کلید روشن می‌شود.

• برای خاموش کردن گرم‌کن، کلید گرم‌کن شیشه عقب را مجدداً فشار دهید.

### اطلاعات

• در صورت جمع شدن برف سنگین بر روی شیشه عقب، پیش از روشن کردن گرم‌کن شیشه عقب آن را پاک کنید.

• گرم‌کن شیشه عقب پس از تقریباً ۲۰ دقیقه یا در صورت قرار گرفتن سوئیچ خودرو در وضعیت OFF به طور خودکار خاموش می‌شود.

**گرم‌کن آینه بغل (در صورت مجهز بودن)**

اگر خودروی شما به گرم‌کن‌های آینه بغل مجهز باشد، این گرم‌کن‌ها با گرم‌کن شیشه عقب فعال خواهند شد

**گرم‌کن برف‌پاک‌کن شیشه جلو (در صورت مجهز بودن)**

اگر خودروی شما به گرم‌کن برف‌پاک‌کن شیشه جلو مجهز باشد، با روشن کردن گرم‌کن شیشه عقب، گرم‌کن برف‌پاک‌کن نیز روشن می‌شود

## سیستم کنترل دستی تهویه مطبوع و گرم‌کن‌ها ( در صورت مجهز بودن )

نوع A



۱. ولوم کنترل سرعت فن؛
۲. ولوم کنترل دما؛
۳. کلیدهای انتخاب وضعیت؛
۴. کلید گرم‌کن شیشه جلو؛
۵. کلید گرم‌کن شیشه عقب؛
۶. کلید کنترل دریچه های ورودی هوا؛
۷. کلید تهویه مطبوع (A/C).

### توجه

کارکردن فن درحین خاموش بودن موتور خودرو می‌تواند باعث خالی شدن شارژ خودرو گردد. از فن خودرو در هنگام روشن بودن موتور استفاده کنید.

نوع B



### گرمایش و تهویه مطبوع

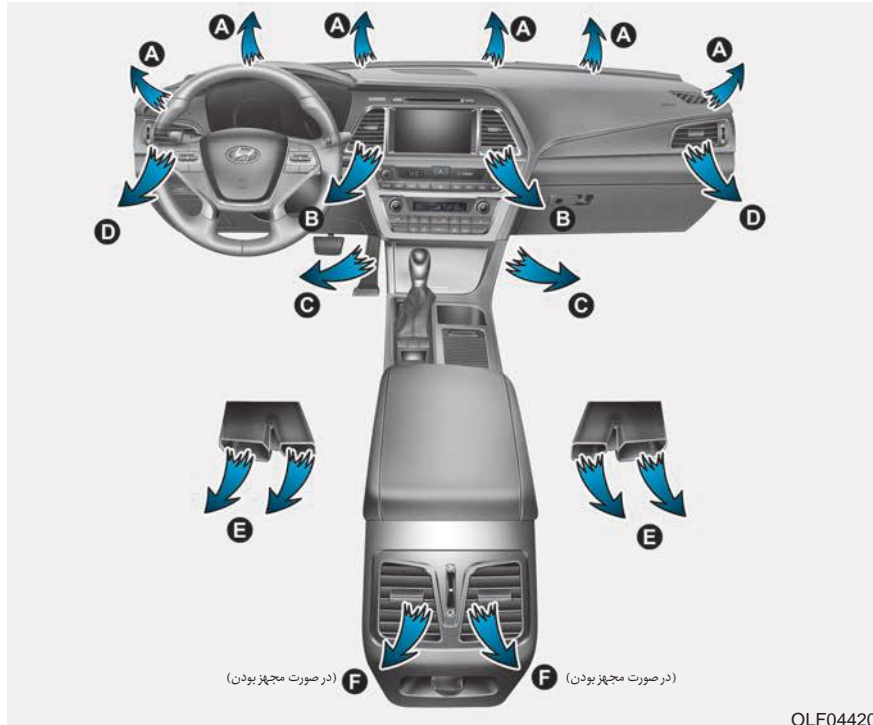

OLF044207

۱. موتور را روشن کنید.
۲. حالت را در وضعیت دلخواه تنظیم کنید.  
برای بهبود کارایی گرمایش و سرمایش:

  - گرمایش:
  - سرمایش:

۳. کنترل دما را در وضعیت دلخواه تنظیم کنید.
۴. کنترل ورودی هوا را در موقعیت هوای تازه بیرون قرار دهید.
۵. کنترل سرعت فن را در موقعیت دلخواه قرار دهید.
۶. اگر سرمایش تهویه مطبوع مدنظر است، سیستم تهویه مطبوع را روشن کنید.

## انتخاب حالت



OLF044206

دکمه انتخاب حالت، جریان هوای سیستم تهویه را کنترل می‌کند.

هوا را می‌توان به سمت کف، خروجی‌های داشبورد یا شیشه جلو هدایت کرد. پنج حالت مورد استفاده عبارتند از: دو حالت، روبه صورت، روبه کف و برفک / بخارزدایی و و برفک / بخارزدایی.



### روبه صورت (B,D,F)

در این وضعیت هوا به دریچه‌های روبه نیم‌تنه بالای بدن و صورت هدایت می‌شود. علاوه بر این جهات هوای خروجی از هریک از دریچه‌ها نیز به تنهایی قابل کنترل است.



### دو حالت (B. D. C. E .F)

در این وضعیت هوا به دریچه‌های روبه صورت و کف هدایت می‌شود.



### روبه کف (C.E.A.D)

در این حالت بیشترین سهم جریان هوا به دریچه‌های روبه کف و مقدار کمی دریچه‌های زیر شیشه جلو و دریچه‌های بخارزدایی شیشه‌های جانبی هدایت می‌شود.



### روبه کف / بخارزدایی (A.C.E.D)

در این حالت بیشترین سهم جریان هوا به دریچه‌های روبه کف و دریچه‌های برفک / بخارزدایی زیر شیشه جلو و مقدار کمی به شیشه‌های جانبی هدایت می‌شود.



### بخارزدایی (A.D)

در این حالت بیشترین سهم جریان هوا به دریچه‌های زیر شیشه جلو و مقدار کمتری به دریچه‌های بخارزدایی شیشه‌های جانبی هدایت می‌شود.

## کنترل دما



OLF044210

ولوم کنترل دما امکان تنظیم دمای هوای عبوری از سیستم تهویه را مقدور می‌سازد. برای تغییر دمای هوا در بخش سرنشین، ولوم را به مقدار دلخواه به سمت راست برای هوای گرم یا سمت چپ برای هوای خنک بچرخانید.



OLF044209

## دریچه تهویه جلو داشبورد

دریچه‌های تهویه خروجی به طور مجزا با استفاده از کلید چرخشی افقی شستی بر روی آن‌ها، قابل باز و بسته شدن می‌باشند.

همچنین با استفاده از اهرم کنترل، سمت جریان هوای این دریچه‌ها، سمت جریان هوا را به نحو نشان داده شده در تصویر می‌توانید تنظیم کنید.



OLF044208

## بیشترین سطح A/C (B.D.F)

دکمه انتخاب حالت را به مقدار نهایی سمت چپ ببرید. جریان هوا به سوی نیم تنه بالایی و صورت هدایت خواهد شد. در این حالت، تهویه مطبوع و گردش هوا به صورت خودکار انتخاب خواهند شد.

## کنترل هوای ورودی

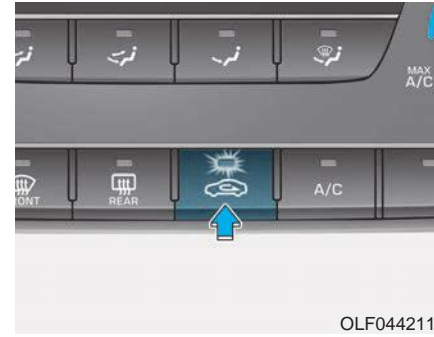

OLF044211

از این دکمه به منظور انتخاب ورودی هوای تازه بیرون با گردش دوباره هوای داخل استفاده می شود  
برای تغییر حالت ورودی هوا، دکمه کنترل را فشار دهید .

## وضعیت گردش هوای داخل

با انتخاب وضعیت گردش هوای داخل کابین خودرو به سیستم گرمایش مکیده شده و بر حسب عملکرد انتخاب شده، گرم یا سرد می شود.



## وضعیت هوای تازه بیرون

با انتخاب هوای تازه بیرون، هوا از بیرون وارد خودرو شده و بر حسب عملکرد انتخاب شده، گرم یا سرد می شود.



## اطلاعات i

لازم به ذکر است که طولانی شدن عملکرد گرمایش در حالت گردش دوباره هوای داخل (بدون تهویه مطبوع) ممکن است باعث بخار گرفتگی شیشه جلو و پنجره ها شده و کهنه و سنگین شدن هوای داخل خودرو را در پی خواهد شد.

علاوه بر این استفاده طولانی مدت از تهویه مطبوع در حالت گردش دوباره هوای داخل به خشک شدن بیش از اندازه هوای داخل اتاق منجر خواهد شد.

### خاموش کردن فن



برای خاموش کردن فن، ولوم کنترل سرعت را درحالت «۰» تنظیم کنید.

### کنترل سرعت فن



برای کار با فن، می‌بایست سوئیچ خودرو در وضعیت ON باشد.

ولوم کنترل سرعت فن امکان کنترل سرعت فن در دمیدن هوا از سوی سیستم تهویه را فراهم می‌آورد. دکمه را برای سرعت بیشتر فن به سمت راست و برای سرعت کمتر به سمت چپ بچرخانید.

### ⚠️ اخطار

- استفاده طولانی مدت از حالت گردش دوباره هوای داخل ممکن است به افزایش رطوبت در داخل خودرو منجر شده و در نتیجه باعث بخار گرفتگی شیشه‌ها و تار شدن دید می‌شود.
- در هنگام روشن بودن تهویه مطبوع یا بخاری در خودرو ن خوابید. این امر می‌تواند باعث صدمات جسمی جدی یا مرگ به علت کاهش غلظت اکسیژن و افت دمای بدن شود
- استفاده مداوم از حالت گردش دوباره هوای داخل می‌توانید به سرگیجه، خواب‌آلودگی واز دست دادن کنترل خودرو منجر شود. در هنگام رانندگی تا آنجا که ممکن است از حالت هوای تازه بیرون استفاده کنید.



## تهویه مطبوع (A/C)



برای روشن کردن سیستم تهویه مطبوع، کلید A/C را فشار دهید (چراغ نشانگر روشن میشود).

برای خاموش کردن سیستم تهویه مطبوع، مجدداً کلید را فشار دهید.

### عملکرد سیستم

#### تهویه

۱. دکمه MODE را بر روی وضعیت تنظیم کنید.
۲. دکمه کنترل دریاچه هوا را بر روی وضعیت (Fresh) هوای تازه بیرون تنظیم کنید.

## ۳. دکمه کنترل هوا را بر روی وضعیت دلخواه تنظیم راهنمای استفاده

کنید.

۴. دکمه کنترل سرعت فن را بر روی سرعت دلخواه تنظیم کنید.

### گرمایش

۱. دکمه MODE را بر روی وضعیت تنظیم کنید.
۲. دکمه کنترل دریاچه هوا را بر روی وضعیت (Fresh) هوای تازه بیرون تنظیم کنید.

۳. دکمه کنترل دما را بر روی وضعیت دلخواه تنظیم کنید.

۴. دکمه کنترل سرعت فن را بر روی سرعت دلخواه تنظیم کنید.

۵. در صورتی که رطوبت زیادی مورد نظر است، سیستم تهویه مطبوع را روشن کنید.

- در صورت مه گرفتگی شیشه جلوی خودرو، دکمه MODE را بر روی وضعیت یا تنظیم کنید.

برای جلوگیری از ورود گرد و غبار و دود از طریق سیستم تهویه به داخل خودرو، هرازگاهی دکمه کنترل دریاچه‌های هوا را بر روی وضعیت گردش دوباره هوا تنظیم کنید. از برگرداندن دکمه کنترل به وضعیت هوای تازه پس از برطرف شدن آلودگی، برای برخورداری از هوای تازه خودرو، اطمینان حاصل کنید. این رویه به راحتی و سر حال بودن راننده کمک خواهد کرد.

هوای مربوط به سیستم سرمایش / گرمایش از طریق قاب مشبک جلوی شیشه جلوی خودرو وارد می‌شود. بایستی دقت لازم برای مسدود نشدن این قسمت به وسیله برگ درختان، برف، یخ یا دیگر اشیاء به عمل آید.

برای پیش‌گیری از مه‌گرفتگی شیشه جلوی خودرو از سمت داخل، دکمه کنترل دریاچه‌های هوا را بر روی وضعیت هوای تازه و سرعت فن را بر روی سرعت دلخواه تنظیم کرده، سیستم تهویه مطبوع را روشن و دکمه کنترل دما را بر روی دمای دلخواه تنظیم کنید.

## تهویه مطبوع

- سیستم‌های تهویه مطبوع هیوندای با گاز کولر R-134a پر شده‌اند.
- ۱. موتور را روشن کنید. دکمه تهویه مطبوع را فشار دهید.
- ۲. دکمه MODE را بر روی وضعیت  تنظیم کنید.
- ۳. دکمه کنترل دریچه‌های هوا را بر روی وضعیت هوای بیرون یا گردش دوباره هوا تنظیم کنید.
- ۴. دکمه کنترل سرعت فن و دما را به راحت‌ترین وضعیت ممکن تنظیم کنید.

اطلاعات 

- هنگام استفاده از سیستم تهویه مطبوع، در حین بالارفتن از کوه یا رانندگی در شرایط ترافیک سنگین در هوای با دمای بالا، مرتباً گیج دمای مایع خنک‌کننده موتور را بررسی کنید. کارکردن سیستم تهویه مطبوع می‌تواند باعث داغ کردن محیط شود. در صورت داغ کردن موتور، هم‌چنان از فن استفاده کرده اما سیستم تهویه مطبوع را خاموش کنید.
- هنگام باز کردن شیشه در هوای مرطوب، کارکردن سیستم تهویه مطبوع ممکن است باعث تولید قطرات آب در داخل خودرو شود. از آن‌جا که زیاد بودن میزان رطوبت و قطرات آب می‌تواند باعث صدمه به تجهیزات برقی گردد، لذا سیستم تهویه مطبوع را می‌بایست تنها در حین بسته بودن پنجره‌ها مورد استفاده قرار داد.

## راهنمای استفاده از سیستم تهویه مطبوع

- در صورت پارک شدن خودرو زیر نور آفتاب و در هوای گرم، پنجره‌ها را برای مدت کوتاهی باز کرده و اجازه دهید تا هوای گرم داخل خودرو خارج شود.
- از سیستم تهویه مطبوع به منظور کاهش نم و رطوبت داخل خودرو در روزهای بارانی یا مرطوب استفاده نمایید.
- در طی عملکرد سیستم تهویه مطبوع ممکن است توجه شما به تغییر سرعت موتور با سیکل کمپرسور تهویه مطبوع جلب گردد. این شرایط از مشخصه‌های نرمال عملکرد سیستم می‌باشد.
- هرماه فقط برای چند دقیقه از سیستم تهویه مطبوع، به منظور اطمینان از بیشترین عملکرد سیستم، استفاده کنید.
- هنگام استفاده از سیستم تهویه مطبوع، ممکن است متوجه چکه کردن آب زلال و شفاف (یا حتی خیس شدن) بر روی زمین در سمت سرنشین خودرو شوید. این مسأله از

## تعمیر ونگه‌داری سیستم فیلتر هوای کابین

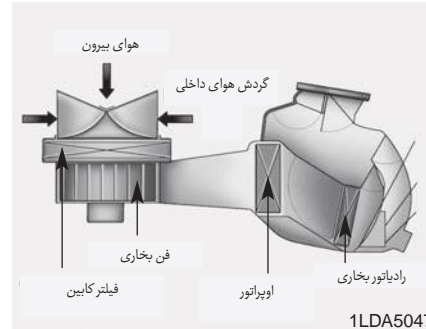

1LDA5047

فیلتر هوای کابین نصب شده در پشت جعبه داشبورد، گردوغبار ویا دیگر آلاینده‌های ورودی به خودرو از طریق سیستم گرمایش و تهویه مطبوع را فیلتر می‌نماید. در صورت جمع شدن گردوغبار ویا دیگر آلاینده‌های در طی یک دوره در فیلتر، ممکن است جریان هوا از دریچه‌های هوا کاهش یافته و در نتیجه باعث تجمع رطوبت در داخل شیشه جلو حتی در هنگام انتخاب وضعیت هوای (تازه) بیرون گردد. در این صورت توصیه می‌شود که فیلتر هوای کنترل آب و هوا از طریق یک نمایندگی مجاز شرکت کرمان موتور جایگزین گردد.

- مشخصه‌های طبیعی عملکرد سیستم است.
- عملکرد سیستم تهویه مطبوع در وضعیت گردش هوا حداکثر خنک‌کنندگی را فراهم خواهد کرد، با این حال، عملکرد مستمر در این حالت ممکن است باعث کهنگی هوا در داخل وسیله نقلیه شود.
- طی کار خنک‌کننده، شما گاهی اوقات ممکن است متوجه جریان مه هوا به دلیل خنک‌کنندگی سریع و هوای مرطوب ورودی شوید. این مشخصه طبیعی عملکرد سیستم است.

### اطلاعات **i**

- فیلتر را با توجه به جدول زمانی مربوط به تعمیر و نگه‌داری جایگزین کنید.
- در صورت استفاده از خودرو در شرایط سخت از قبیل جاده‌های ناهموار و غبارآلود، لزوم بررسی و تعویض فیلتر هوا (کابین خودرو) بیشتر خواهد بود
- در صورت کاهش ناگهانی شدت جریان هوا، توصیه می‌گردد که سیستم توسط نمایندگی مجاز شرکت کرمان موتور مورد بررسی قرار گیرد.

استفاده از نوع و مقدار مناسب روغن و سردکننده اهمیت دارد. در غیر این صورت، امکان صدمه دیدن و عملکرد غیر معمول سیستم وجود خواهد داشت.

### ⚠️ **اخطار**

توصیه می‌گردد که سیستم تهویه مطبوع به وسیله نمایندگی مجاز شرکت کرمان موتور تعمیر شود. تعمیر نادرست می‌تواند باعث ایجاد جراحت برای شخص سرویس‌کار گردد.

### بررسی مقدار گاز کولر و روغن کمپرسور

#### ⚠️ **اخطار**

خودروی مجهز به R-134a

به علت وجود گاز کولر با فشار زیاد، سیستم تهویه مطبوع می‌بایست تنها توسط سرویس‌کارهای آموزش‌دیده و مجاز تعمیر گردد.



استفاده از مقدار مناسب و نوع درست روغن و سردکننده اهمیت دارد، درغیر این صورت، این مسأله می‌تواند منجر به صدمه به خودرو و جراحات گردد.

- در صورت پایین بودن مقدار گاز کولر، عملکرد تهویه مطبوع پایین خواهد آمد. هم‌چنین سرپر شدن آن تأثیر بدی بر سیستم تهویه مطبوع خواهد داشت.
- بنابراین در صورت مشاهده عملکرد غیر معمول، توصیه می‌گردد که سیستم توسط نمایندگی مجاز شرکت کرمان موتور مورد بررسی قرار گیرد.

## سیستم کنترل اتوماتیک تهویه مطبوع و گرم‌کن‌ها ( در صورت مجهز بودن )

■ نوع A



■ نوع B



۱. ولوم کنترل دمای راننده؛
۲. ولوم کنترل دمای سرنشین؛
۳. دکمه AUTO (کنترل اتوماتیک)؛
۴. دکمه خاموش OFF،
۵. دکمه کنترل سرعت فن؛
۶. دکمه تهویه مطبوع؛
۷. دکمه SYNC
۸. دکمه گرم‌کن شیشه جلو
۹. دکمه گرم‌کن شیشه عقب،
۱۰. دکمه انتخاب وضعیت،
۱۱. دکمه کنترل هوای ورودی؛
۱۲. نمایشگر اطلاعات مربوط به کنترل تهویه؛

### توجه

کار کردن فن در حین خاموش بودن موتور خودرو می‌تواند باعث خالی شدن شارژباتری خودرو گردد. از فن خودرو در هنگام روشن بودن موتور استفاده کنید.

گرمایش و تهویه مطبوع اتوماتیک

- برای راحتی و بهبود کارایی سیستم کنترل آب و هوا، دکمه AUTO را انتخاب کرده و دما را روی ۲۳ درجه سانتی‌گراد (۷۳ درجه فارنهایت) تنظیم کنید.



OLF044218

**i** اطلاعات

هرگز چیزی را روی حسگری که در جلوی داشبورد قرار دارد نگذارید تا بتوانید از عملکرد مناسب سیستم گرمایش و سرمایش اطمینان داشته باشید.



OLF044217

۲. ولوم کنترل دما را به موقعیت مطلوب بچرخانید.

**i** اطلاعات

- جهت خاموش کردن عملکرد اتوماتیک، هریک از دکمه‌های زیر را فشار دهید:

- دکمه انتخاب وضعیت

- دکمه گرم‌کننده شیشه جلو

- دکمه کنترل سرعت فن؛

گزینه انتخاب شده به صورت دستی قابل کنترل خواهد بود، درحالی که بقیه موارد به صورت اتوماتیک عمل خواهند کرد.



OLF044216

۱. دکمه AUTO را فشار دهید

حالت‌ها، سرعت فن، ورودی هوا و تهویه مطبوع به صورت اتوماتیک با تنظیم دما کنترل می‌شوند.

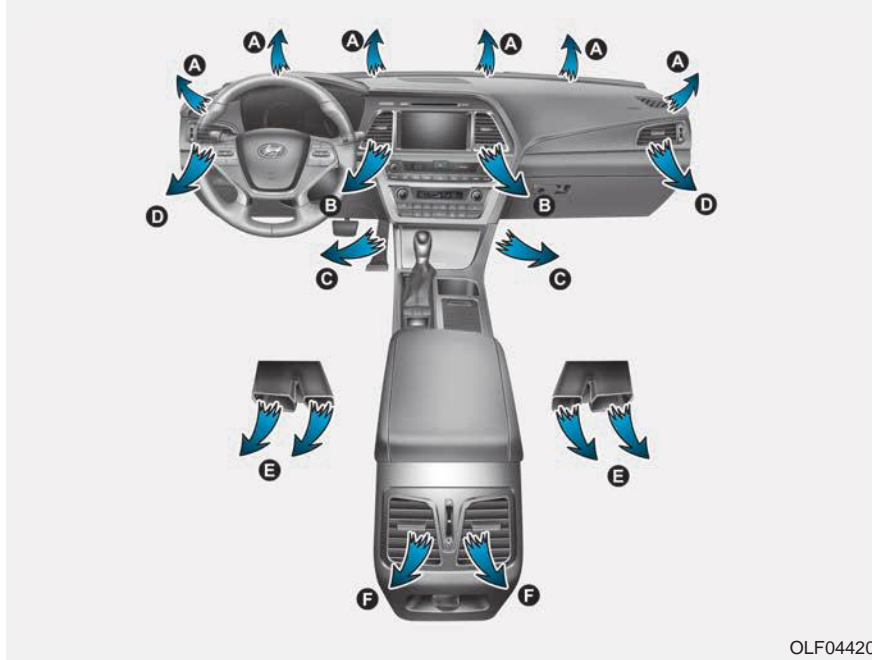

OLF044207

## گرمایش و تهویه مطبوع دستی

گرمایش و سرمایش می توانند به صورت دستی با فشردن دکمه غیراز دکمه AUTO، کنترل شود. در این حالت، سیستم براساس ترتیب دکمه های فشرده شده پشت سرهم کار می کند. به هنگام فشردن دکمه ای غیراز دکمه AUTO، درحالی که از سیستم خودکار استفاده می کنید، موارد انتخاب نشده به صورت خودکار کنترل خواهند شد.

۱. موتور را روشن کنید.
۲. حالت را در وضعیت دلخواه تنظیم کنید. برای بهبود کارایی گرمایش و سرمایش:

- گرمایش:

- سرمایش:

۳. کنترل دما را در وضعیت دلخواه قرار دهید.
۴. کنترل ورودی هوا را در موقعیت هوای تازه بیرون قرار دهید.
۵. کنترل سرعت فن را در موقعیت دلخواه قرار دهید.
۶. اگر سرمایش سیستم تهویه مدنظر است، سیستم تهویه مطبوع را روشن کنید.

برای تبدیل سیستم کنترل کاملاً خودکار، دکمه AUTO را فشار دهید.

## انتخاب حالت

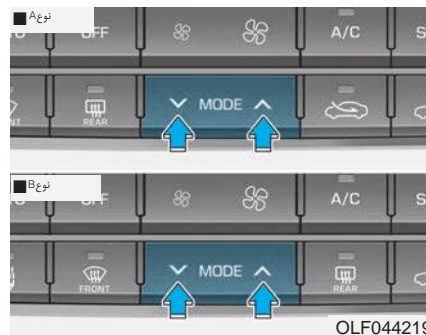

OLF044219

دکمه انتخاب حالت، جریان هوای سیستم تهویه را کنترل می‌کند.

دریچه‌های هوا به صورت زیر تغییر می‌کند:



## روبه کف / بخارزدایی (A,C,D,E)

در این حالت بیشترین سهم جریان هوا به دریچه‌های روبه کف و دریچه‌های برفک/بخارزدایی زیر شیشه جلو و مقدار کمی به شیشه‌های جانبی هدایت می‌شود.



## روبه صورت (B,D,F)

در این وضعیت هوا به دریچه‌های روبه نیم‌تنه بالای بدن و صورت هدایت می‌شود. علاوه بر این جهت هوای خروجی از هر یک از دریچه‌ها نیز به تنهایی قابل کنترل است.



## دو حالت (B, D, C, E, F)

در این وضعیت هوا به دریچه‌های روبه صورت و کف هدایت می‌شود.



## روبه کف (A,C,D,E)

در این حالت بیشترین سهم جریان هوا به دریچه‌های روبه کف و مقدار کمی دریچه‌های زیر شیشه جلو و دریچه‌های بخارزدایی شیشه‌های جانبی هدایت می‌شود.



همچنین با استفاده از اهرم کنترل جهت جریان هوای این دریچه، جهت جریان هوا نشان داده شده در تصویر می‌توانید تنظیم کنید.

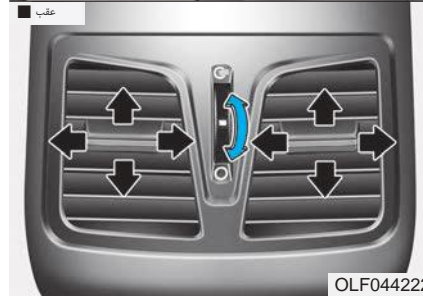

دریچه‌های تهویه جلو داشبورد

دریچه‌های تهویه خروجی به طور مجزا با استفاده از کلید چرخشی افقی بر روی آن‌ها، قابل باز و بسته شدن می‌باشند. برای بستن دریچه، آن را تا آخر به سمت چپ بچرخانید، برای باز کردن دریچه آن را به مقدار دلخواه به سمت راست بچرخانید.



بخارزدایی (A)

در این وضعیت بیشترین سهم جریان هوا به دریچه‌های زیر شیشه جلو و مقدار کمتری به دریچه‌های بخارزدایی پنجره‌های جانبی هدایت می‌شود.

### کنترل دما



OLF044223

ولوم کنترل دما را برای تنظیم دما به مقدار دلخواه بچرخانید.



OLF044224

### تنظیم دمای سمت راننده و سرنشین به مقدار برابر:

تنظیم دمای سمت راننده و سرنشین به صورت مجزا:

- دکمه (SYNC) را برای تنظیم دمای سمت راننده و سرنشین به صورت مجزا فشار دهید. با این کار چراغ دکمه خاموش می‌شود.
- برای تنظیم دمای سمت راننده، از دکمه کنترل دمای سمت راننده استفاده کنید.
- برای تنظیم دمای سمت سرنشین، از دکمه کنترل دمای سمت سرنشین استفاده کنید.

• دکمه SYNC را برای تنظیم دمای سمت راننده و سرنشین به مقدار برابر، فشار دهید. دمای سمت سرنشین به صورت مشابه با دمای سمت سرنشین تنظیم خواهد شد.

• دکمه کنترل دمای سمت راننده را بچرخانید. دمای سمت راننده و سرنشین به مقدار مشابه تنظیم خواهد شد.

### تغییر واحد دما

در صورت خالی شدن شارژ باتری یا قطع شدن آن، نمایش حالت دما به درجه سانتی گراد، تنظیم مجدد می گردد.

این یک وضعیت عادی می باشد. تغییر حالت دما از سانتی گراد به فارنهایت را می توانید به روش های زیر انجام دهید:

- سیستم کنترل گرمایش و سرمایش خودکار:

هنگامی که دکمه OFF فشار داده شده است، دکمه AUTO را برای ۳ ثانیه یا بیشتر نگه دارید. وضعیت نمایش از سانتی گراد به فارنهایت، یا برعکس تغییر خواهد کرد.

- «حالت تنظیمات کاربر» در مجموعه: می توانید واحد دما را از طریق آیتم «سایر ویژگی ها؛ واحد دما» تغییر دهید.

### کنترل هوای ورودی

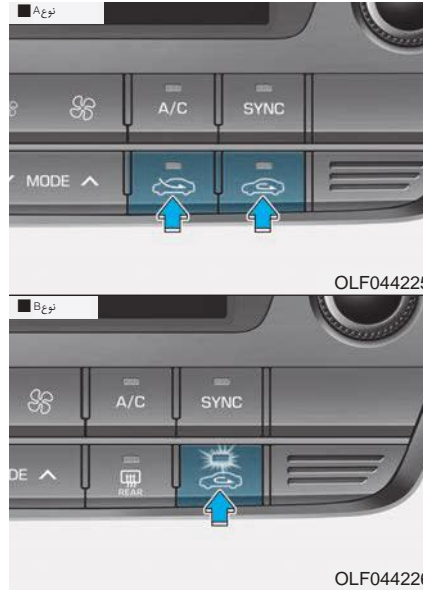

این دکمه ها به منظور انتخاب ورودی هوای تازه بیرون با گردش دوباره هوای داخل استفاده می شود.

برای تغییر حالت ورودی هوا، دکمه کنترل را فشار دهید.

### وضعیت گردش هوای داخل

با انتخاب وضعیت گردش هوای داخل، هوای داخل کابین خودرو به سیستم گرمایش مکیده شده و بر حسب عملکرد انتخاب شده، گرم یا سرد می شود.

### وضعیت هوای تازه بیرون

با انتخاب وضعیت هوای تازه بیرون، هوا از بیرون وارد خودرو شده و بر حسب عملکرد انتخاب شده، گرم یا سرد می شود.

**اطلاعات** 

- طولانی شدن عملکرد گرمایش در حالت گردش دوباره هوای داخل (بدون تهویه مطبوع) ممکن است باعث بخار گرفتگی شیشه جلو و پنجره‌ها و کهنه و سنگین شدن هوای داخل خودرو خواهد شد.
- علاوه بر این استفاده طولانی مدت از تهویه مطبوع در حالت گردش دوباره هوای داخل به خشک شدن بیش از اندازه هوای داخل اتاق منجر خواهد شد.

**⚠️ اخطار**

- استفاده طولانی مدت از حالت گردش هوای داخل ممکن است به افزایش رطوبت در داخل خودرو منجر شده و در نتیجه باعث بخار گرفتگی شیشه‌ها و تارشدن دید شود. در هنگام روشن بودن تهویه مطبوع (کولر) یا بخاری در خودرو ن خوابید. این امر می‌تواند باعث صدمات جسمی جدی یا مرگ به علت کاهش غلظت اکسیژن و افت دمای بدن شود.
- استفاده مداوم مدت از حالت گردش دوباره هوای داخل می‌تواند به سرگیجه، خواب‌آلودگی و از دست دادن کنترل خودرو منجر شود. در هنگام رانندگی تا آن جا که ممکن است از حالت هوای تازه بیرون استفاده کنید.

**کنترل سرعت فن**

OLF044227

با چرخاندن ولوم سرعت فن، سرعت فن را به دلخواه می‌توان تنظیم کرد.

هرچه سرعت فن بیشتر باشد، هوای بیشتری توسط فن دمیده می‌شود.

با فشار دادن دکمه OFF، فن خاموش می‌شود.

### تهویه مطبوع



OLF044228

برای روشن کردن سیستم تهویه مطبوع، کلید A/C را فشار دهید (چراغ نشان‌گر روشن می‌شود).

برای خاموش کردن سیستم تهویه مطبوع، مجدداً کلید را فشار دهید.

### حالت خاموش OFF



OLF044230

برای خاموش کردن کنترل اتوماتیک سیستم‌های گرمایشی و سرمایشی، دکمه OFF را فشار دهید. هرچند تا زمانی که سوئیچ خودرو در وضعیت ON قرار دارد، هم چنان می‌توانید از دکمه‌های کنترل دریچه‌های هوا و انتخاب وضعیت استفاده کرد.

### عملکرد سیستم

#### تهویه

۱. دکمه MODE را بر روی وضعیت تنظیم کنید.
۲. دکمه کنترل دریچه هوا را بر روی وضعیت هوای تازه بیرون تنظیم کنید.

#### گرمایش

۳. دکمه کنترل دما را بر روی وضعیت دلخواه تنظیم کنید.
۴. دکمه کنترل سرعت فن را بر روی سرعت دلخواه تنظیم کنید.
۱. دکمه MODE را بر روی وضعیت تنظیم کنید.
۲. دکمه کنترل دریچه هوا را بر روی وضعیت هوای تازه بیرون تنظیم کنید.
۳. دکمه کنترل دما را بر روی وضعیت دلخواه تنظیم کنید.
۴. دکمه کنترل سرعت فن را بر روی سرعت دلخواه تنظیم کنید.

۵. در صورتی که رطوبت‌زدایی مورد نظر است، سیستم تهویه مطبوع را روشن کنید.

- در صورت مه‌گرفتی شیشه جلوی خودرو دکمه MODE را بر روی وضعیت یا تنظیم کنید.

## راهنمای استفاده

## تهویه مطبوع

### توجه

- به منظور اطمینان از عملکرد سیستم خنک‌کننده، تعمیر آن می‌بایست تنها توسط سرویس کار مجاز و آموزش دیده انجام گیرد.
- سیستم تهویه باید در محل با تهویه مناسب سرویس شود.
- اواپراتور تهویه مطبوع هرگز نبایستی با قطعه جداشده از یک خودروی استفاده شده تعویض گردد و MAC اواپراتورهای تعویض شده می‌بایست گواهی SAE Standard 62842 را داشته باشد.

- سیستم‌های تهویه مطبوع هیوندای با گازکولر R-134a پر شده اند
- ۱. موتور را روشن کرده، دکمه تهویه مطبوع را فشار دهید
- ۲. دکمه MODE را بر روی وضعیت  تنظیم کنید.
- ۳. دکمه کنترل دریچه‌های هوا را بر روی وضعیت هوای تازه بیرون یا گردش هوا تنظیم کنید.
- ۴. دکمه کنترل سرعت فن و دما را به راحت‌ترین وضعیت ممکن تنظیم کنید.

- برای جلوگیری از ورود گردوغبار و دود از طریق سیستم تهویه به داخل خودرو، هر از گاهی دکمه کنترل دریچه‌های هوا را بر روی وضعیت گردش هوا تنظیم کنید. از برگرداندن دکمه کنترل به وضعیت هوای تازه پس از برطرف شدن آلودگی، برای برخوردار شدن از هوای تازه در خودرو، اطمینان حاصل کنید. این رویه به راحتی و سر حال بودن راننده کمک خواهد کرد.
- هوای مربوط به سیستم گرمایش/سرمایش از طریق قاب مشبک جلوی شیشه جلوی خودرو خودرو وارد می‌شود. بایستی دقت لازم برای مسدود نشدن این قسمت به وسیله برگ درختان، برف، یخ یا دیگر اشیاء به عمل آید.
- برای پیش‌گیری از مه‌گرفتگی شیشه جلوی خودرو از سمت داخل، دکمه کنترل دریچه‌های هوا را بر روی وضعیت هوای تازه و سرعت فن را بر روی سرعت دلخواه تنظیم کرده، سیستم تهویه مطبوع را روشن و دکمه کنترل دما را بر روی دمای دلخواه تنظیم کنید.

## اطلاعات

### راهنمای استفاده از سیستم تهویه مطبوع

مشخصه‌های طبیعی عملکرد سیستم است.

عملکرد سیستم تهویه مطبوع در وضعیت گردش هوا حداکثر خنک‌کنندگی را فراهم خواهد کرد، با این حال، عملکرد مستمر در این حالت ممکن است باعث کهنگی هوا در داخل وسیله نقلیه شود.

حین عملکرد کولر، شما گاهی اوقات ممکن است متوجه جریان مه هوا به دلیل خنک‌کنندگی سریع و هوای مرطوب ورودی شوید. این مشخصه طبیعی عملکرد سیستم است.

- هنگام استفاده از سیستم تهویه مطبوع، درحین بالارفتن از کوه یا رانندگی در شرایط ترافیک سنگین دره‌های با دمای بالا، مرتباً گیج دمای مایع خنک‌کننده موتور را بررسی کنید. کارکردن سیستم تهویه مطبوع می‌تواند باعث داغ کردن محیط شود.
- در صورت داغ کردن موتور، هم‌چنان از فن استفاده کرده اما سیستم تهویه مطبوع را خاموش کنید.
- هنگام باز کردن شیشه دره‌های مرطوب، کارکردن سیستم تهویه مطبوع ممکن است باعث تولید قطرات آب در داخل خودرو شود. از آن‌جا که زیاد بودن میزان رطوبت و قطرات آب می‌تواند باعث صدمه به تجهیزات برقی گردد، لذا سیستم تهویه مطبوع را می‌بایست تنها درحین بسته بودن پنجره‌ها مورد استفاده قرار داد.
- در صورت پارک شدن خودرو زیر نور آفتاب و در هوای گرم، پنجره‌ها را برای مدت کوتاهی باز کرده و اجازه دهید تا هوای گرم داخل خودرو خارج شود.
- از سیستم تهویه مطبوع به منظور کاهش نم و رطوبت داخل خودرو در روزهای بارانی یا مرطوب استفاده نمایید.
- در طی عملکرد سیستم تهویه مطبوع ممکن است توجه شما به تغییر سرعت موتور با سیکل کمپرسور تهویه مطبوع جلب گردد. این شرایط از مشخصه‌های نرمال عملکرد سیستم می‌باشد.
- همراه فقط برای چند دقیقه از سیستم تهویه مطبوع، به منظور اطمینان از بیشترین عملکرد سیستم، استفاده کنید.
- هنگام استفاده از سیستم تهویه مطبوع، ممکن است متوجه چکه کردن آب زلال و شفاف (یا حتی خیس شدن) بر روی زمین در سمت سرنشین خودرو شوید. این مسأله از

## تعمیر ونگه‌داری سیستم فیلتر هوای کابین

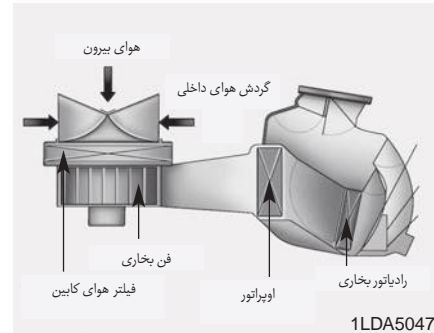

فیلتر هوای کابین نصب شده در پشت جعبه داشبورد، گردوغبار و بادهای دیگر آلاینده‌های ورودی به خودرو از طریق سیستم گرمایش و تهویه مطبوع را فیلتر می‌نماید. در صورت جمع شدن گردوغبار و بادهای دیگر آلاینده‌ها در طی یک دوره در فیلتر، ممکن است جریان هوا از دریچه‌های هوا کاهش یافته و در نتیجه باعث تجمع رطوبت در داخل شیشه جلو حتی در هنگام انتخاب وضعیت هوای (تازه) بیرون گردد. در این صورت توصیه می‌شود که فیلتر هوای کنترل آب و هوا از طریق یک نمایندگی مجاز شرکت کرمان موتور جایگزین گردد.

### اطلاعات

- فیلتر را با توجه به جدول زمانی مربوط به تعمیر و نگه‌داری جایگزین کنید.
- در صورت استفاده از خودرو در شرایط سخت از قبیل جاده‌های ناهموار و غبارآلود، لزوم بررسی و تعویض فیلتر هوای کابین بیشتر خواهد بود.
- در صورت کاهش ناگهانی شدت جریان هوا، توصیه می‌گردد که سیستم توسط نمایندگی مجاز شرکت کرمان موتور مورد بررسی قرار گیرد.

بررسی مقدار گاز کولر و روغن کمپرسور

در صورت پایین بودن مقدار گاز کولر، عملکرد تهویه مطبوع پایین خواهد آمد. هم‌چنین سرپر شدن آن تأثیر بدی بر سیستم تهویه مطبوع خواهد داشت.

بنابراین در صورت مشاهده عملکرد غیر معمول، توصیه می‌گردد که سیستم توسط نمایندگی مجاز شرکت کرمان موتور مورد بررسی قرار گیرد.

### ⚠️ اخطار

خودروی مجهز به R-134a به علت وجود گاز کولر با فشار زیاد، سیستم تهویه مطبوع می‌بایست تنها توسط سرویس‌کارهای آموزش دیده و مجاز تعمیر گردد. استفاده از مقدار مناسب و نوع درست روغن و سردکننده اهمیت دارد، در غیر این صورت، این مسأله می‌تواند منجر به صدمه به خودرو و جراحات گردد.





## برفک‌زدایی و بخارزدایی شیشه جلو

### ⚠️ احتیاط

گرمایش شیشه جلو

هنگام استفاده از عملکرد سرمایش در هوای بسیار مرطوب، از وضعیت‌های یا برای دریچه‌های هدایت جریان هوا استفاده نکنید. اختلاف دمای بیرون و دمای شیشه جلو می‌تواند باعث بخارکردن سطح بیرونی شیشه جلو شده و منجر به از دست رفتن دید گردد. در این وضعیت کنترل دریچه‌های جریان هوا در وضعیت قرار داده و کنترل سرعت فن را در موقعیت کم‌ترین سرعت قرار دهید.

برای استفاده حداکثر از عملکرد یخ‌زدایی، دکمه کنترل دما را تا انتها به سمت راست (گرم) چرخانده و دکمه سرعت فن را در موقعیت حداکثر سرعت قرار دهید.

در صورتی که در هنگام عملکرد برفک‌زدایی یا بخارزدایی به هوای گرم روبه کف نیاز دارید، دکمه کنترل دریچه‌های هدایت جریان هوا را به وضعیت روبه کف برفک‌زدایی/بخارزدایی تغییر دهید.

قبل از شروع رانندگی برف‌های انباشته شده بر روی شیشه جلو، شیشه عقب، آینه‌های بغل و پنجره‌های جانبی را پاک کنید.

برف ویخ انباشته شده روی درب موتور و شبکه حفره ورودی هوای بیرون واقع در جلوی شیشه جلو را پاک کنید تا کارایی بخاری و عملکرد یخ‌زدایی را بهبود بخشیده و احتمال بخار کردن سمت داخل شیشه جلو را کاهش دهید.

## سیستم کنترل دستی سیستم‌های گرمایشی و سرمایشی

### بخارزدایی سمت داخل شیشه جلو

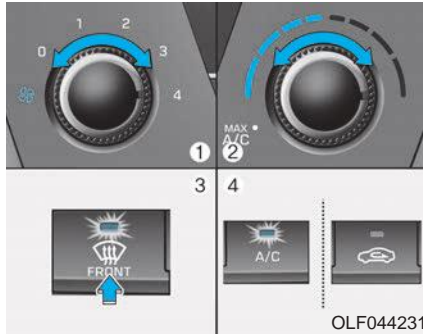

۱. سرعت فن را به اندازه دلخواه تنظیم کنید.

۲. دمای مورد نظر را انتخاب کنید.

۳. دکمه یا را فشار دهید.

۴. حالت هوای تازه بیرون به صورت خودکار انتخاب خواهد شد. علاوه بر این، در صورت انتخاب شدن وضعیت ، تهویه مطبوع (در صورت مجهز بودن) به صورت خودکار فعال خواهد شد.

اگر تهویه مطبوع و هوای تازه بیرون به صورت خودکار انتخاب نشوند، دکمه مربوطه را به صورت دستی تنظیم کنید.

در صورت انتخاب شدن وضعیت ، سرعت فن به حالت سرعت فن بیشتر تنظیم می‌گردد.

### سیستم کنترل اتوماتیک سرمایش و گرمایش

#### بخارزدایی سمت داخل شیشه جلو

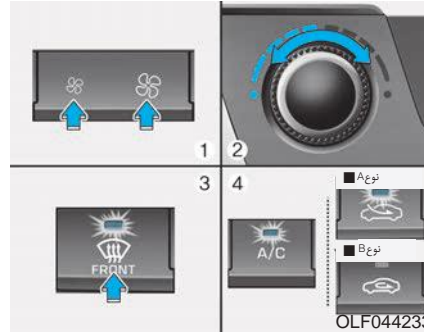

۱. سرعت فن را به اندازه دلخواه تنظیم کنید.

۲. دمای موردنظر را انتخاب کنید.

۳. دکمه برفک‌زدایی را فشار دهید.

۴. تهویه مطبوع براساس دمای محیط روشن شده و حالت هوای تازه بیرون به صورت خودکار انتخاب می‌شوند.

در صورتی که تهویه مطبوع و هوای تازه بیرون به صورت خودکار انتخاب نشوند، دکمه‌های مربوطه را به صورت دستی فشار دهید.

#### برفک‌زدایی سمت بیرون شیشه جلو

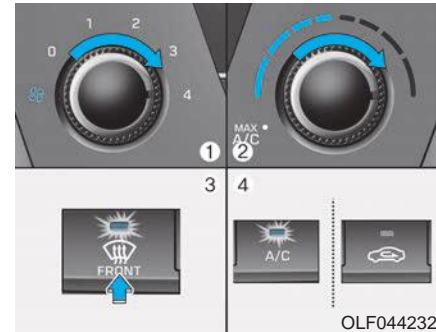

۱. کلید سرعت فن را در وضعیت حداکثر قرار دهید.

۲. کلید کنترل دما را در موقعیت حداکثر قرار دهید.

۳. وضعیت را انتخاب کنید.

۴. وضعیت هوای تازه بیرون و تهویه مطبوع (در صورت مجهز بودن) به صورت خودکار انتخاب می‌شوند.

## برفک زدایی سمت بیرون شیشه جلو

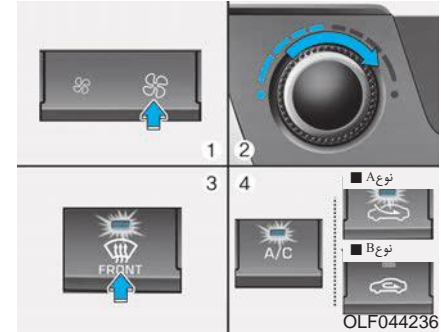

۱. کلید سرعت فن را در موقعیت حداکثر (انتها سمت راست) قرار دهید.
۲. کلید کنترل دما را در موقعیت حداکثر گرما (HI) قرار دهید.
۳. دکمه برفک زدایی (FRONT) را فشار دهید.
۴. تهویه مطبوع بر اساس دمای محیط روشن شده و حالت هوای تازه بیرون به صورت خودکار انتخاب می گردد.

در صورتی که موقعیت (FRONT) انتخاب شده باشد، سرعت کمتر فن به سرعت فن بیشتر تنظیم می گردد.

## منطق بخار زدایی (در صورت مجهز بودن)

برای کاهش احتمال بخار کردن سمت داخل شیشه جلو، حالت های ورودی هوای تازه بیرون با تهویه مطبوع بر حسب شرایطی نظیر (FRONT) و (FRONT) به طور خودکار کنترل می شوند. برای لغو کردن برنامه بخارزدایی به نحوه توضیح داده شده در ادامه عمل کنید.

## سیستم دستی کنترل سیستم های گرمایشی و سرمایشی

۱. سوئیچ خودرو را در وضعیت ON بچرخانید.
  ۲. کلید برفک/بخارزدایی (FRONT) را فشار دهید.
  ۳. دکمه کنترل ورودی هوا را حداقل ۵ بار ظرف ۱۰ ثانیه فشار دهید.
- نشان گر دکمه هوای ورودی در فواصل ۵/۰ ثانیه ای ۳ بار چشمک می زند. این عمل حاکی از لغوشدن برنامه بخارزدایی یا بازگشت برنامه می باشد.

در صورت تمام شدن شارژ باتری یا قطع شدن آن، به حالت برنامه بخارزدایی تنظیم مجدد گردد.

## سیستم اتوماتیک کنترل سیستم های گرمایشی و سرمایشی

۱. سوئیچ خودرو را در وضعیت ON بچرخانید.
۲. کلید برفک/بخارزدایی (FRONT) را فشار دهید.
۳. درحالی که دکمه تهویه مطبوع (A/C) را به حالت فشرده نگاه داشته اید، دکمه کنترل ورودی هوا را حداقل ۵ بار ظرف ۳ ثانیه فشار دهید.

نشان گر دکمه هوای ورودی در فواصل ۵/۰ ثانیه ای ۳ بار چشمک می زند. این عمل حاکی از لغوشدن برنامه بخارزدایی یا بازگشت برنامه می باشد.

در صورت تمام شدن شارژ باتری یا قطع شدن آن، به حالت برنامه بخارزدایی تنظیم مجدد گردد.

## سیستم بخارزدای خودکار (تنها برای سیستم خودکار کنترل گرمایشی و سرمایشی، در صورت مجهز بودن)



بخارزدای خودکار امکان بخار کردن سمت داخل شیشه جلوی خودرو را با استفاده از شناسایی خودکار رطوبت بر روی سمت داخل شیشه جلو، کاهش می‌دهد.

سیستم بخارزدای خودکار زمانی که گرم‌کن یا تهویه مطبوع روشن باشد، عمل می‌کند.



در صورت پایین‌تر بودن دمای بیرون از ۱۰- درجه سانتی‌گراد، ممکن است سیستم بخارزدای خودکار به خوبی کار نکند.

حین کار کردن سیستم بخارزدای خودکار، نشان‌گر مربوط به آن روشن خواهد شد.

در صورت شناسایی میزان بیشتری از رطوبت در خودرو، سیستم بخارزدای خودکار طبق ترتیب زیر عمل خواهد کرد:

مرحله ۱: کار کردن تهویه مطبوع.

مرحله ۲: وضعیت هوای بیرون.

مرحله ۳: دمیدن هوا به سمت شیشه جلو.

مرحله ۴: افزایش جریان هوا به سمت شیشه جلو.

مرحله ۵: بیشترین حد تهویه مطبوع.

در وضعیت خاموش بودن تهویه مطبوع یا انتخاب وضعیت گردش هوا به صورت دستی، در حالی که سیستم بخارزدای روشن است، نشان‌گر سیستم بخارزدای خودکار برای آگاهی دادن از لغو عملکرد دستی، برای ۳ بار چشمک خواهد زد.

## لغو یا تنظیم مجدد سیستم بخارزدای خودکار

دکمه یخ‌زدای شیشه جلو را به مدت ۳ ثانیه، در حالی که سوئیچ خودرو در وضعیت ON می‌باشد، فشار دهید. نشان‌گر دکمه یخ‌زدای شیشه جلو ۳ بار چشمک خواهد زد و پیغام ADS OFF بر روی نمایش‌گر اطلاعات کنترل آب و هوا نشان داده خواهد شد.

### اطلاعات

- هنگامی که تهویه مطبوع به وسیله سیستم بخارزدای خودکار روشن شده است، در صورت تلاش برای خاموش کردن تهویه مطبوع، نشان‌گر مربوط به آن ۳ بار چشمک زده و تهویه مطبوع خاموش نخواهد شد.
- برای بازدهی بالا، در حین عملکرد سیستم بخارزدای خودکار، وضعیت گردش هوا را انتخاب نکنید.

### توجه

از کندن پوشش حسگر نصب‌شده در انتهای بالای سمت راننده از شیشه جلو خودداری کنید. در غیر این صورت امکان صدمه دیدن قطعات سیستم وجود دارد که تحت پوشش گارانتی خودرو قرار نمی‌گیرد.

## ویژگی های تکمیلی کنترل گرمایش و سرمایش

### یونیزه کردن هوا (در صورت مجهز بودن)

با قرار گرفتن سوئیچ خودرو در وضعیت ON عملکرد هوای پاک به صورت خودکار روشن خواهد شد.

هم چنین با قرار گرفتن سوئیچ خودرو در وضعیت OFF، عملکرد هوای پاک به صورت خودکار خاموش خواهد شد.

## گردش هوای داخل با سانروف (در صورت مجهز بودن)

در صورت باز بودن سانروف درحین کار با تهویه مطبوع یا گرم کن، وضعیت هوای تازه بیرون به منظور تهویه خودرو، به طور خودکار انتخاب خواهد شد. سپس در صورت انتخاب وضعیت گردش هوا، مجدداً وضعیت هوای تازه بیرون پس از ۳ دقیقه انتخاب خواهد شد. در صورت بستن سانروف، حالت دریچه ها به وضعیت انتخاب شده قبل باز خواهد گشت.

### محفظه‌های ذخیره اشیاء

#### ⚠️ خطر

از نگهداری فنکد، سیلندر گاز پروپان یا دیگر مواد قابل اشتعال منفجره در خودرو خودداری کنید. در صورت قرارگرفتن خودرو در معرض دمای زیاد به مدت طولانی، این اشیاء ممکن است آتش گرفته یا منفجر شوند.

#### ⚠️ خطر

همواره پوشش مربوط به جعبه کنسول را به صورت مطمئن ببندید. اشیاء درون خودروی شما با سرعت خودرو حرکت می‌کنند. در صورت توقف یا دورزدن سریع، یا وقوع تصادف، این اشیاء ممکن است از جعبه کنسول به بیرون پرتاب شده و در صورت برخورد به راننده یا سرنشینان دیگر منجر به جراحت شوند.

#### توجه

برای جلوگیری از دزدی احتمالی، از نگهداری اشیاء باارزش در محفظه‌های نگهداری اشیاء خودداری کنید.

### جعبه کنسول وسط

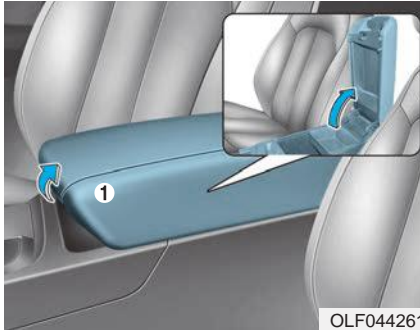

OLF044261

برای باز کردن:

دکمه (۱) را فشار دهید.

### جعبه داشبورد

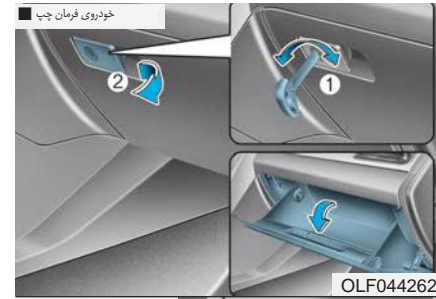

OLF044262

جعبه داشبورد را می‌توان با استفاده از کلید مکانیکی (۱) قفل کرده یا باز کنید.

برای باز کردن :

دستگیره (۲) را بکشید.

#### ⚠️ اخطار

همیشه درب جعبه داشبورد را پس از استفاده از آن ببندید.  
باز بودن درب جعبه داشبورد می‌تواند باعث جراحات جدی به سرنشینان، حتی در صورتی که کمر بند صندلی را بسته باشند حین تصادف گردد.

جاعینکی (در صورت مجهز بودن)



OLF044263

برای باز کردن:

درپوش آن را فشار دهید، جاعینکی به آرامی باز می‌شود. عینک خود را در داخل درب جاعینکی درحالی که شیشه‌های عینک به سمت بیرون باشد، قرار دهید.

برای بستن:

درپوش را در جای خود قرار دهید.

از بسته بودن جاعینکی درحین رانندگی اطمینان حاصل کنید.

جعبه چندمنظوره (در صورت مجهز بودن)



برای باز کردن درپوش درپوش را فشار داده تا به آرامی باز شود. برای بستن درپوش، آن را فشار دهید تا بسته شود.

به منظور ایمنی سرنشینان، در صورت بسته بودن درپوش، در هنگام لرزش، شتاب‌گیری یا ترمز ناگهانی درپوش جعبه قفل خواهد شد.

برای باز کردن قفل جعبه، درپوش آن را دومرتبه فشار دهید.

⚠️ **اخطار**

- از نگهداری هر نوع شیئی به غیر از عینک در محفظه جاعینکی خودداری کنید. این اشیاء در صورت توقف ناگهانی یا تصادف ممکن است از قاب جاعینکی به بیرون پرتاب شده، باعث صدمه دیدن احتمالی سرنشینان خودرو شوند.
- در هنگام رانندگی جاعینکی را باز نکنید، زیرا ممکن است دید عقب آینه توسط جاعینکی باز، کور شود.
- از قرار دادن عینک بازور در داخل جاعینکی خودداری کنید. با این کار ممکن است هنگام باز کردن جاعینکی با عینک فشرده شده در آن، منجر به ایجاد صدمه گردد.



## تجهیزات داخلی

### زیرسیگاری (در صورت مجهز بودن)

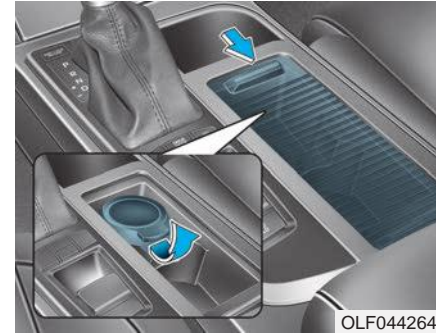

OLF044264

برای استفاده از زیر سیگاری درپوش آن را باز کنید.

به منظور تمیز کردن زیرسیگاری :

ظرف پلاستیکی باید با برداشتن ظرف پلاستیکی زیر سیگاری رو به بالا پس از چرخاندن پوشش آن در جهت عقربه‌های ساعت و بیرون کشیدن آن، خارج شود.

## ⚠️ اخطار

استفاده از زیرسیگاری: قرار دادن سیگار یا کبریت روشن در زیرسیگاری به همراه دیگر مواد قابل اشتعال ممکن است باعث آتش سوزی گردد.

## جایوانی

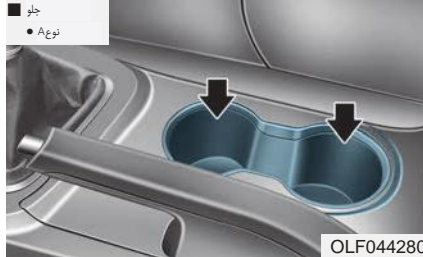

OLF044280

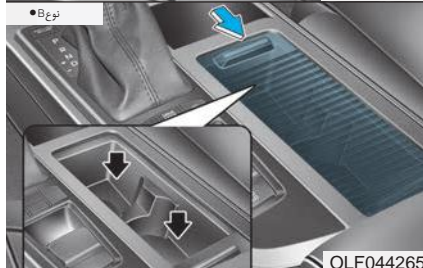

OLF044265

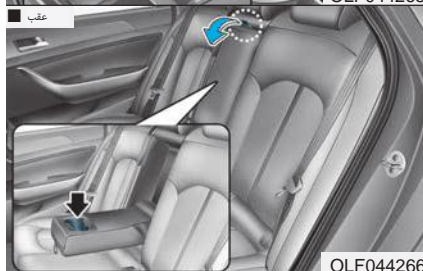

OLF044266

**جلو**

برای باز کردن درپوش: درپوش را فشار دهید.

**عقب:**

برای باز کردن درپوش: دسته صندلی را برای استفاده از جالیوانی به سمت پایین بکشید.

**⚠️ اخطار**

- برای کاهش خطر صدمات جسمی درحین توقف ناگهانی یا بروز تصادف، از قرار دادن بطری، شیشه وقوطی‌های درباز یا مهار نشده و نظیر آن‌ها در جالیوانی خودداری کنید.
- در هنگام حرکت خودرو، فنجان یا لیوان حاوی مایع داغ را در جالیوانی قرار ندهید. در صورت ریختن مایع داغ، ممکن است سوختن راننده باعث از دست رفتن کنترل خودرو شود.
- تنها از لیوان‌های نرم استفاده کنید. اشیاء سخت ممکن است در تصادف باعث آسیب رسیدن به شما شوند.

**⚠️ اخطار**

قوطی‌ها و بطری‌ها را در معرض نور مستقیم خورشید و در خودروی گرم قرار ندهید، این کار ممکن است منجر به ترکیدن آن‌ها شود.

**توجه**

- برای جلوگیری از ریختن مایع در خودرو، نوشیدنی‌های خود را در حین رانندگی به صورت دربسته نگاه دارید. ریخته شدن مایع در خودرو ممکن است باعث نفوذ آن به سیستم برقی / الکترونیکی و در نتیجه صدمه دیدن این قطعات گردد.
- در حین تمیز کردن مایع ریخته شده، خشک کردن جالیوانی در دمای بالا می‌تواند منجر به صدمه دیدن جالیوانی شود.

### اطلاعات

بعد از استفاده، پوشش آینه آرایشی را به درستی بسته و آفتاب‌گیر را به محل اصلی اش باز گردانید.

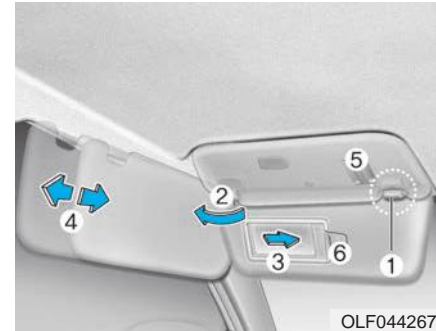

OLF044267

برای استفاده از آفتاب‌گیر، آن را رو به سمت پایین بکشید.

برای استفاده از آفتاب‌گیر برای پنجره کناری، آن را به سمت پایین بکشید، چفت آن را از پایه (۱) درآورده و به سمت کنار بچرخانید.

برای استفاده از آینه آرایشی، آن را به سمت پایین بکشید، سپس پوشش آینه (۳) را بردارید. آینه را با جلو یا عقب بردن آفتاب‌گیر (۴) تنظیم کنید. از نگه‌دارنده پشت (۵ و ۶) به منظور نگه‌داری اوراق مختلف می‌توان استفاده کرد.

### پریز برق (در صورت مجهز بودن)



OLF044268



OLF044269

**⚠️ احتیاط**  
برای ایمنی، مراقب مسدود شدن دید هنگام استفاده از آفتاب‌گیر باشید.

### توجه

- حین استفاده از نگه‌دارنده آفتاب‌گیر، از قرار دادن بیش از حد اوراق در آن خودداری کنید. این کار می‌تواند باعث صدمه دیدن نگه‌دارنده گردد.
- از قرار دادن کارت هوشمند در نگه‌دارنده خودداری کنید. این کار باعث صدمه دیدن کارت هوشمند خواهد شد.

پریز برق به منظور تهیه برق برای تلفن‌های همراه یا دیگر وسایل برای کار با سیستم برقی خودرو طراحی شده است. دستگاه‌ها بایستی کمتر از ۱۸۰ وات را درحین کارکردن موتور مصرف کنند.

**⚠️ اخطار**

انگشت یا اشیاء خارجی (پین وغیره) را در خروجی (پریز) برق فرو نکرده یا با دست خیس آن را لمس نکنید. ممکن است دچار برق‌گرفتگی شوید.

**توجه**

برای جلوگیری از صدمه دیدن پریز برق:

- فقط هنگامی که موتور روشن است از خروجی برق استفاده کنید و پس از اتمام کار با آن، دوشاخه را از پریز خارج کنید. استفاده مداوم از پریز برق در زمانی که موتور خاموش است می‌تواند منجر به تخلیه شارژ باتری گردد.
- تنها از وسایل الکتریکی ۱۲ ولت که توان مصرفی کمتر از ۱۸۰ وات دارند استفاده کنید.
- در صورتی که تهویه مطبوع یا بخاری روشن است، در هنگام استفاده از خروجی برق، تهویه مطبوع یا بخاری را در پایین‌ترین سطح عملکردی قرار دهید.
- در زمان عدم استفاده از پریز برق، درپوش آن را ببندید.
- برخی از وسایل الکترونیکی زمانی که به پریز برق وصل شوند، می‌توانند اختلال ایجاد کنند. این لوازم در سیستم‌های الکترونیکی

یا تجهیزات دیگر به کاررفته در خودرو شوند.

دوشاخه را تا حد ممکن به داخل پریز فشار دهید. در صورت عدم ایجاد اتصال مناسب، امکان داغ شدن دوشاخه یا سوختن فیوز وجود خواهد داشت.

دستگاه‌های برقی/الکترونیکی مجهز به باتری با محافظت جریان معکوس را به خروجی متصل کنید. ممکن است جریان از طرف باتری وارد سیستم برقی/الکترونیکی خودرو شده و منجر به خرابی شود.

## فندک (در صورت مجهز بودن)



برای استفاده از فندک، می‌بایست سوئیچ خودرو در وضعیت ON یا ACC قرار داشته باشد. برای باز کردن درپوش، درپوش را به سمت جلو فشار دهید.

برای استفاده از فندک، آن را تا انتها به داخل جافندکی فشار دهید، پس از داغ شدن المنت، فندک در وضعیت آماده بیرون می‌زند.

در صورت نیاز به تعویض فندک، تنها از فندک‌های اصلی هیوندای یا معادل تأیید شده آن استفاده کنید.

## ⚠️ اخطار

- پس از داغ شدن و بیرون زدن فندک، فندک را با فشار داخل جافندکی باقی نگه‌ندارید، چراکه این کار باعث داغ شدن بیش از حد فندک خواهد شد.
- در صورتی که ظرف ۳۰ ثانیه فندک بیرون نزد، برای جلوگیری از داغ شدن بیش از حد آن، آن را از جافندکی بیرون بکشید.
- از فرو کردن اشیاء خارجی در درون جافندکی خودداری کنید. این کار می‌تواند به فندک آسیب برساند.

## ساعت

### ⚠️ اخطار

از تنظیم نمودن ساعت در حین رانندگی خودداری کنید. این کار ممکن است باعث از دست رفتن کنترل فرمان و بروز صدمات جسمی جدی یا تصادف گردد.

به همراه سیستم صوتی



OLF044237

هرگاه ترمینال‌های باتری و یا فیوزهای مرتبط با ساعت قطع شوند، می‌بایست مجدداً زمان را تنظیم کنید.

برای تنظیم زمان

سوئیچ خودرو می‌بایست در وضعیت ON یا ACC قرار داشته باشد.

• H (ساعت)

دکمه H را برای به جلو بردن زمان نشان داده شده به مقدار ۱ ساعت فشار دهید.

• M (دقیقه)

دکمه M را برای به جلو بردن زمان نشان داده شده به مقدار ۱ دقیقه فشار دهید.

• تغییر نمایش

برای تغییر حالت ۱۲ ساعته به ۲۴ ساعته، دکمه‌های H و M را به طور هم‌زمان برای بیش از ۳ ثانیه فشار دهید.

برای مثال در صورت فشار دادن دکمه‌های H و M را به طور هم‌زمان برای بیش از ۳ ثانیه، درحالی که ساعت ۱۰:۱۵ (p.m) (بعدازظهر) است، ساعت به ۲۲:۱۵ تغییر خواهد کرد.

به همراه سیستم AVN (در صورت مجهز بودن)



OLF044238

شما قادر به تنظیم ساعت با استفاده از سیستم صدا یا مسیریابی هستید.

### ⚠️ اخطار

از آویختن دیگر اشیاء به جز لباس خودداری کنید. در غیر این صورت می تواند در حین تصادف موجب صدمه خودرو یا جراحت گردد.

### لباس آویز (در صورت مجهز بودن)

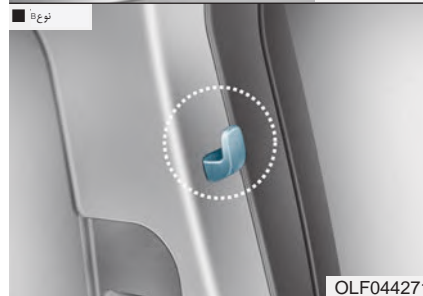
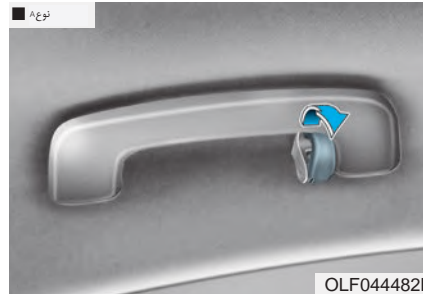

برای آویختن وسایل، حلقه را به سمت پایین بکشید.  
(نوع A)

این حلقه برای نگه داشتن وسایل بزرگ یا سنگین طراحی نشده است.

### بررسی زمان GPS

زمان به صورت خودکار از طریق سیستم مسیریابی به روزرسانی می گردد.

### عدم بررسی زمان GPS

در این حالت می توان زمان را به صورت دستی تنظیم کرد:

۱. تنظیمات سیستم System Setting را بر روی صفحه INFO/Setup انتخاب کنید.
۲. تنظیمات ساعت Clock Setting را انتخاب کنید.
۳. تنظیمات زمان Time Setting را با چرخاندن کنترلر بر روی صفحه کنسول انتخاب کنید.
۴. قالب زمان Time Format را به صورت قالب ۱۲ ساعته یا ۲۴ ساعته انتخاب کنید.

برای جزئیات بیشتر، لطفاً به کتابچه راهنمای عرضه شده با خودرو مراجعه کنید.

## پرده عقب (در صورت مجهز بودن)

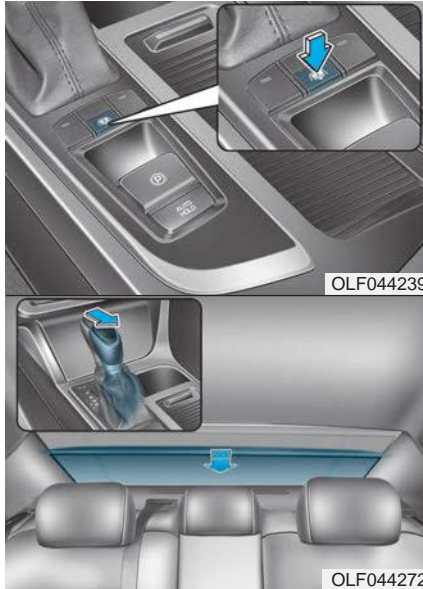

برای بالا و پایین بردن پرده عقب دکمه آن را فشار دهید.

**⚠️** **اخطار**

در حین نصب هر کفپوش به خودرو، می‌بایست موارد زیر مورد بررسی قرار گیرد:

- پیش از رانندگی از نصب بودن کفپوش کف به صورت مطمئن به خودرو با استفاده از لنگرهای تشک کف اطمینان حاصل کنید.
- از کفپوش‌های کفی که نمی‌توانند به صورت محکم به ضامن‌های کفی زیر کفش نصب شوند استفاده نکنید.
- کفپوش‌های کف را در بالای یکدیگر جمع نکنید. فقط یک کفپوش می‌بایست در هر موقعیت نصب گردد.

مهم: خودروی شما با ضامن‌های کفپوش‌های کف سمت راننده ساخته شده است که به منظور ایمن نگه داشتن تشک کف در محل آن طراحی شده است. برای جلوگیری از تشک‌های کف طراحی شده هیوندای برای نصب در خودروی خود استفاده کنید.

## ضامن‌های تشک کف (در صورت مجهز بودن)

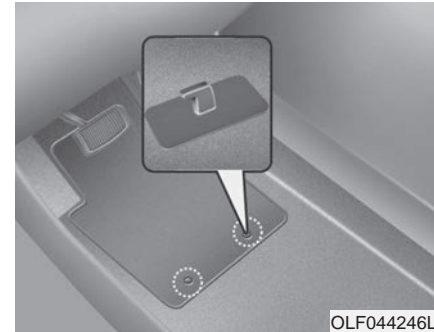

همیشه از ضامن‌های تشک کف به منظور چسباندن روی تشک‌های کف به خودرو استفاده کنید. ضامن‌های برروی فرش کف، تشک‌های کف را از لغزیدن باز می‌دارند.



### توجه

- همیشه هردو طرف پرده را روی قلاب آویزان کنید. قلاب کردن تنها یک طرف پرده، می تواند باعث صدمه به پرده کناری شود.
- از قرار دادن اشیاء مابین خودرو و پرده کناری خودداری کنید. در غیر این صورت ممکن است پرده کناری بالا برده شود.

### پرده جانبی (در صورت مجهز بودن)

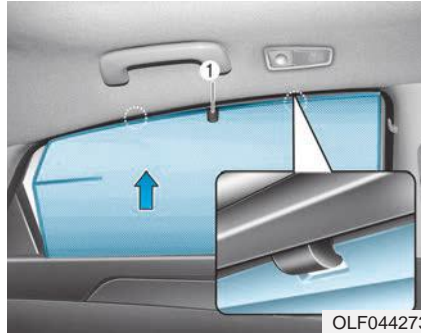

OLF044273

۱. پرده را به وسیله قلاب بلند کنید.
۲. پرده را از دو طرف قلاب آویزان کنید.

در صورت انتقال دسته دنده به دنده R (عقب) پرده عقب به صورت خودکار پایین آورده می شود، و با تغییر دنده از R (عقب) به P (پارک) به طور خودکار بالا برده می شود.

پایین آمدن پرده عقب به دلیل انتقال دنده به وضعیت R (عقب)، در صورت رانندگی با سرعت بیش از ۲۰ کیلومتر در ساعت (۱۲ مایل بر ساعت) با دسته دنده در وضعیت D (رانندگی)، پرده عقب به طور خودکار بالا خواهد رفت.

### توجه

از اعمال نیروی اضافی در حین کار با پرده عقب خودداری کنید. این کار می تواند باعث صدمه دیدن پرده عقب گردد.

## فصل چهارم - سیستم چند رسانه‌ای

تنظیمات صدا.....	۲۸۵	کنترل کننده ها و عملیات سیستم-صفحه نمایش	۲۵۷	سیستم چند رسانه‌ای.....	۲۵۷
کنترل بلندی صدا بسته به سرعت.....	۲۸۵	TFT تک رنگ ۳/۸ اینچی (به جز اروپا).....	۲۷۵	پورت مربوط به USB,AUX,IPOD.....	۲۵۷
راه اندازی تلفن (برای مدل RDS مجهز به فناوری بلوتوث).....	۲۸۶	سیستم صوتی (برای مدل RDS).....	۲۷۸	آنتن.....	۲۵۸
جفت کردن تلفن.....	۲۸۶	سیستم صوتی (برای مدل مجهز به بلوتوث).....	۲۷۹	کنترل سیستم صوتی از روی فرمان (در صورت مجهز بودن).....	۲۵۹
فهرست تلفن.....	۲۸۷	سیستم صوتی.....	۲۸۲	سیستم صوت/تصویر/ناوبری (AVN) (در صورت مجهز بودن).....	۲۶۰
دانلود دفترچه تلفن.....	۲۸۸	راه اندازی (برای مدل RDS).....	۲۸۴	هندزفری با فناوری وایرلس بلوتوث (در صورت مجهز بودن).....	۲۶۰
دانلود خودکار.....	۲۸۹	تنظیمات نمایش.....	۲۸۴	مرور متن.....	۲۶۰
بلندی صدای خروجی.....	۲۸۹	حالت POPUP.....	۲۸۴	اطلاعات آهنگ.....	۲۶۱
خاموش کردن سیستم فناوری بی سیم بلوتوث.....	۲۸۹	اطلاعات آهنگ.....	۲۸۴	تنظیمات صوت.....	۲۶۳
استفاده از سیستم فناوری بی سیم بلوتوث.....	۲۸۹	تنظیمات صوت.....	۲۸۴		

فرکانس جایگزین AF.....	۳۰۰	دانلود خودکار.....	۲۹۷	تنظیمات سیستم.....	۲۹۰
منطقه.....	۳۰۰	بلندی صدای خروجی.....	۲۹۷	اطلاعات حافظه (در صورت مجهز بودن).....	۲۹۱
اخبار.....	۳۰۰	خاموش کردن سیستم فناوری بی سیم بلوتوث.....	۲۹۷	زبان.....	۲۹۱
بلندی صدای اطلاعات.....	۳۰۰	استفاده از سیستم فناوری بی سیم بلوتوث.....	۲۹۷	راه اندازی.....	۲۹۲
رادیو AM/FM.....	۳۰۱	تنظیمات سیستم.....	۲۹۸	تنظیمات نمایش.....	۲۹۲
جست و جو.....	۳۰۱	اطلاعات حافظه.....	۲۹۸	حالت POPUP.....	۲۹۲
جست و جوی پیش تنظیم.....	۳۰۱	رادیو برا مدل (FM(RDS,AM).....	۲۹۹	متن متحرک.....	۲۹۲
اسکن.....	۳۰۱	تغییر حالت رادیو.....	۲۹۹	نمایش آهنگ.....	۲۹۲
انتخاب از طریق جست و جوی دستی.....	۳۰۱	جست و جو.....	۲۹۹	تنظیمات صوت.....	۲۹۳
منو: CD صوتی.....	۳۰۲	جست و جوی پیش تنظیم.....	۲۹۹	تنظیمات صدا.....	۲۹۳
تکرار.....	۳۰۲	انتخاب از طریق جست و جوی دستی.....	۲۹۹	کنترل بلندی صدا بسته به سرعت.....	۲۹۳
تصادفی.....	۳۰۲	اعلام ترافیک (TA).....	۲۹۹	راه اندازی تلفن (برای مدل RDS مجهز به فناوری بلوتوث).....	۲۹۴
اطلاعات.....	۳۰۲	PTY بالا/پایین.....	۲۹۹	جفت کردن تلفن.....	۲۹۴
منو: MP3 CD/ USB3.....	۳۰۲	منو.....	۲۹۹	فهرست تلفن.....	۲۹۵
تکرار.....	۳۰۲	ذخیره خودکار AST.....	۳۰۰	دانلود دفترچه تلفن.....	۲۹۶

حالت رادیو برای مدل RDS.....	۳۱۷	حذف گزینشی.....	۳۰۵	تکرار پوشه.....	۳۰۳
حالت اصلی صفحه.....	۳۱۷	AUX.....	۳۰۵	تماما تصادفی.....	۳۰۳
تعویض به حالت رادیو.....	۳۱۸	برقراری تماس تلفنی با استفاده از ریموت روی غربلیک فرمان خودرو.....	۳۰۶	اطلاعات.....	۳۰۳
جست و جوی فرکانس های رادیویی.....	۳۱۸	منوی تلفن (برای مدل RDS).....	۳۰۷	کپی کردن.....	۳۰۳
استفاده از حالت رادیو.....	۳۱۹	تاریخچه تلفن.....	۳۰۷	منو IPOD.....	۳۰۳
ذخیره خودکار.....	۳۱۹	مخاطبین.....	۳۰۷	تکرار.....	۳۰۳
TA (اعلام ترافیک).....	۳۲۰	راه اندازی تلفن.....	۳۰۷	تصادفی.....	۳۰۳
حالت رادیو.....	۳۲۱	منوی تلفن.....	۳۰۸	اطلاعات.....	۳۰۴
حالت اصلی صفحه.....	۳۲۱	تاریخچه تلفن.....	۳۰۸	جست و جوی.....	۳۰۴
جست و جوی فرکانس های رادیویی.....	۳۲۲	مخاطبین.....	۳۰۸	منو: حالت MyMusic.....	۳۰۴
استفاده از حالت رادیو.....	۳۲۲	راه اندازی تلفن.....	۳۰۸	تکرار.....	۳۰۴
حالت رسانه.....	۳۲۳	عملکردها و کنترل کننده های سیستم صفحه نمایش TFT رنگی ۴/۳ اینچی (به جز اروپا). ۳۱۱	۳۱۱	تصادفی.....	۳۰۴
آیکون عنوان.....	۳۲۳	سیستم صوتی (برای مدل RDS).....	۳۱۱	اطلاعات.....	۳۰۴
حالت CD صوتی.....	۳۲۴	کنترل های روی غربلیک فرمان خودرو.....	۳۱۵	حذف.....	۳۰۴
استفاده از حالت CD صوتی.....	۳۲۴			حذف همه.....	۳۰۵

حذف یک دستگاه..... ۳۴۹	منوی حالت My Music..... ۳۳۹	منوی حالت CD صوتی..... ۳۲۵
استفاده از فناوری بی سیم بلوتوث..... ۳۵۰	منوی فهرست..... ۳۴۰	حالت CD MP۳..... ۳۲۷
صفحه منوی تلفن..... ۳۵۰	<b>حالت صوت فناوری بی سیم بلوتوث (برای مدل مجهز به فناوری بی سیم بلوتوث)..... ۳۴۲</b>	استفاده از حالت CD MP۳..... ۳۲۷
برقراری تماس تلفنی از طریق شماره گیری... (۳۵۱)	استفاده از حالت صوت فناوری بی سیم بلوتوث ۳۴۲	منوی حالت CD MP۳..... ۳۲۸
پاسخ دهی به تماس تلفنی..... ۳۵۱	فناوری بی سیم بلوتوث (برای مدل RDS , مجهز به فناوری بی سیم بلوتوث)..... ۳۴۳	<b>حالت USB..... ۳۳۰</b>
تاریخچه تماس..... ۳۵۲	استفاده از هندزفری فناوری بی سیم بلوتوث..... ۳۴۳	استفاده از حالت USB..... ۳۳۰
دفترچه تلفن..... ۳۵۳	جفت کردن یک دستگاه با فناوری بی سیم بلوتوث ... ..... ۳۴۶	منوی حالت USB..... ۳۳۱
فناوری بی سیم بلوتوث (برای مدل مجهز به فناوری بی سیم بلوتوث)..... ۳۵۴	جفت کردن فناوری بی سیم بلوتوث چیست؟... ۳۴۶	<b>حالت IPOD..... ۳۳۴</b>
جفت کردن یک دستگاه فناوری بی سیم بلوتوث ۳۵۴	جفت کردن کلید <b>PHONE</b> / کلید  بر روی کنترل از راه دور قرار گرفته بر روی فرمان خودرو. ۳۴۶	استفاده از حالت IPOD..... ۳۳۴
جفت کردن فناوری بی سیم بلوتوث چیست؟ .. ۳۵۴	جفت کردن از طریق راه اندازی تلفن..... ۳۴۷	منوی حالت IPOD..... ۳۳۶
جفت کردن کلید <b>PHONE</b> / کلید  بر روی کنترل از راه دور قرار گرفته بر روی فرمان خودرو در صورتی که هیچ دستگاهی جفت نشده بود: ۳۵۴	متصل نمودن یک دستگاه..... ۳۴۸	<b>حالت AUX..... ۳۳۷</b>
جفت کردن از طریق راه اندازی تلفن..... ۳۵۵	تغییر اولویت..... ۳۴۸	استفاده از حالت AUX..... ۳۳۷
متصل نمودن یک دستگاه..... ۳۵۶	قطع ارتباط یک دستگاه..... ۳۴۹	متصل نمودن یک دستگاه خارجی..... ۳۳۷
تغییر اولویت..... ۳۵۶		<b>حالت My Music..... ۳۳۸</b>
		استفاده از حالت My Music..... ۳۳۸

۳۹۸	اطلاعات حافظه	۳۷۲	تنظیمات صفحه نمایش	۳۵۷	قطع ارتباط یک دستگاه
۳۹۸	زبان	۳۷۴	تنظیمات صدا	۳۵۷	حذف یک دستگاه
۳۹۸	<b>رادیو: FM و AM</b>	۳۷۵	تنظیمات فناوری بی سیم بلوتوث	۳۵۸	<b>استفاده از فناوری بی سیم بلوتوث</b>
۳۹۸	جست و جو	۳۷۸	تنظیمات سیستم	۳۵۸	صفحه منوی تلفن
۳۹۹	جست و جوی پیش تنظیم	<b>توابع و کنترل کننده های سیستم – صفحه نمایش</b>		۳۵۸	برقراری تماس تلفنی از طریق شماره گیری
۳۹۹	اسکن	<b>TFT تک رنگ ۳/۸ اینچی (برای اروپا)</b>		۳۵۹	پاسخ دهی به تماس تلفنی
۳۹۹	انتخاب از طریق جست و جوی دستی	۳۹۳	واحد صوتی	۳۶۰	تاریخچه تماس
۳۹۹	منو	۳۹۶	راه اندازی	۳۶۰	دفترچه تلفن
	<b>روش اصلی استفاده: CD صوتی، Music My،</b>	۳۹۶	تنظیمات نمایش	۳۶۲	<b>تشخیص صوت (در صورت مجهز بودن)</b>
۴۰۰	<b>CD MP۳، USB، IPOD</b>	۳۹۶	حالت Pop up	۳۶۲	استفاده از تشخیص صوت
۴۰۲	منو: CD صوتی	۳۹۶	متن متحرک	۳۶۳	<b>خاتمه تشخیص صدا</b>
۴۰۲	تکرار	۳۹۶	اطلاعات آهنگ		<b>راه اندازی (برای مدل RDS، مجهز به فناوری بی سیم بلوتوث)</b>
۴۰۲	تصادفی	۳۹۶	تنظیمات صوت	۳۷۲	راه اندازی (برای مدل مجهز به فناوری بی سیم بلوتوث)
۴۰۲	اطلاعات	۳۹۷	تنظیمات صدا	۳۷۲	حالت آغازین
۴۰۲	منو MP۳ CD /USB	۳۹۷	کنترل بلندی صدا بسته به سرعت	۳۷۲	
۴۰۲	تکرار ۳۹۶	۳۹۸	تنظیمات سیستم	۳۷۲	

۴۱۳..... استفاده از حالت CD صوتی	۴۰۵..... حذف‌گزینشی	۴۰۲..... پوشه تصادفی
۴۱۵..... منوی حالت CD صوتی	۴۰۵..... AUX	۴۰۳..... تکرار پوشه
۴۱۶..... <b>حالت MP۳ CD</b>	برقراری تماس تلفنی با استفاده ریموت روی	۴۰۳..... تماماً تصادفی
۴۱۶..... استفاده از حالت MP۳ CD	۴۰۶..... غربیلک فرمان	اطلاعات
۴۱۷..... منوی حالت MP۳ CD	<b>عملکردها و کنترل کننده های سیستم – صفحه</b>	۴۰۳..... iPod
۴۱۹..... <b>حالت USB</b>	۴۰۷..... واحد صوتی	۴۰۳..... تکرار
۴۱۹..... استفاده از حالت USB	کنترل های روی غربیلک فرمان خودرو	۴۰۳..... تصادفی
۴۲۰..... منوی حالت USB	<b>حالت رادیو</b>	اطلاعات
۴۲۲..... <b>حالت iPod</b>	۴۱۱..... حالت اصلی صفحه	۴۰۴..... جست وجو
۴۲۲..... استفاده از حالت iPod	۴۱۱..... تعویض به حالت رادیو	۴۰۴..... منو: حالت My Music
۴۲۳..... منوی حالت iPod	۴۱۲..... جست و جوی فرکانس های رادیویی	۴۰۴..... تکرار
۴۲۴..... <b>حالت AUX</b>	۴۱۲..... استفاده از حالت رادیو	۴۰۴..... تصادفی
۴۲۴..... استفاده از حالت AUX	۴۱۳..... حالت رسانه	اطلاعات
۴۲۴..... متصل نمودن یک دستگاه خارجی	۴۱۳..... آیکون عنوان	حذف
۴۲۵..... <b>حالت MY MUSIC</b>	۴۱۳..... <b>حالت CD صوتی</b>	حذف همه

۴۵۵	تنظیمات سیستم.....	۴۲۵	استفاده از حالت My Music.....
۴۵۶	دوربین دنده عقب (در صورت مجهز بودن) ..	۴۲۷	منوی حالت My Music.....
		۴۲۸	منوی فهرست.....
			<b>حالت صوت فناوری بی سیم بلوتوث(برای مدل مجهز به فناوری بی سیم بلوتوث).....</b>
		۴۲۸	استفاده از حالت صوت فناوری بی سیم بلوتوث.
			فناوری بی سیم بلوتوث(برای مدل RDS مجهز به فناوری بی سیم بلوتوث).....
		۴۲۹	استفاده از هندزفری فناوری بی سیم بلوتوث ...
		۴۲۹	تشخیص صوت (در صورت مجهز بودن) ....
			جفت کردن یک دستگاه با فناوری بی سیم بلوتوث۴۳۲
		۴۴۰	جفت کردن فناوری بی سیم بلوتوث چیست؟ ..
		۴۴۰	جفت کردن کلید  / کلید  بر روی ریموت روی غربیلک خودرو.....
		۴۴۱	جفت کردن از طریق راه اندازی تلفن.....
		۴۴۱	جفت کردن یک دستگاه.....
		۴۴۱	تغییر اولویت.....
		۴۴۹	قطع ارتباط یک دستگاه.....
		۴۴۹	تنظیمات صفحه نمایش.....
		۴۵۰	تنظیمات صدا.....
		۴۵۲	تنظیمات فناوری بی سیم بلوتوث.....



## سیستم چند رسانه ای

### اطلاعات **i**

- اگر پس از خرید خودرو بر روی آن چراغ زنون نصب کنید، ساختار صوتی خودرو شما و قطعات الکترونیکی شما ممکن است درست کار نکنند.
- از تماس موادی شیمیایی مثل عطر، روغن های آرایشی، کرم ضد آفتاب، خوشبو کننده هوا و ... با روکش قسمت های داخلی خودرو جلوگیری کنید چرا که ممکن است موجب آسیب یا تغییر رنگ گردند.

### پورت مربوط به USB، AUX و iPod



OLF044275

می توانید از پورت AUX به منظور اتصال دستگاه های صوتی، از پورت USB به منظور اتصال کارت های ذخیره فلش مموری و از پورت iPod برای اتصال iPod استفاده کنید.

### اطلاعات **i**

هنگامی که از دستگاه صوتی قابل تحمل استفاده می کنید که به پریز برق متصل است ممکن است هنگام پخش فایل صوتی نویزهایی بشنوید. در صورت بروز این اتفاق از منبع تغذیه خود دستگاه صوتی استفاده کنید.

\* iPod نشان تجاری شرکت Apple می باشد.

### آنتن



آنتن باله کوسه ای (۱، در صورت مجهز بودن)

این آنتن داده انتقال یافته را دریافت می کند. (برای مثال: سیگنال GPS و DAB)

### آنتن شیشه ای (۲)

این خودرو از آنتن شیشه ای به منظور دریافت سیگنال های AM و FM استفاده می کند.

### توجه

- به منظور تمیز کردن بخش درونی شیشه عقب پنجره، هیچ گاه از دستمال یا کاردک برای زدودن آلودگی ها استفاده نکنید چرا که ممکن است موجب آسیب به اجزای آنتن شود.
- از افزودن روکش های فلزی مثل نیکل، کادمیم و نظایر آن خودداری کنید. این کار موجب کاهش میزان دریافت سیگنال های مخابراتی AM و FM می گردد.

### توجه

- به منظور جلوگیری از آسیب به آنتن شیشه ای پشت، هیچ گاه از وسایل تیز و برنده با سمباده برای تمیز کردن شیشه استفاده نکنید. شیشه پنجره پشت را با یک تکه پارچه نرم تمیز کنید.
- هنگامی که چسب بر روی سطح شیشه پشت قرار دارد، مراقب باشید تا به آنتن شیشه پشت آسیب نرسد.
- هیچ گاه وسایل تیز و برنده را نزدیک آنتن پشت قرار ندهید.
- رنگ کردن پنجره پشت بالایه رنگی ممکن است بر عملکرد صحیح آنتن تأثیر بگذارد.

## کنترل سیستم صوتی از روی فرمان (در صورت مجهز بودن)

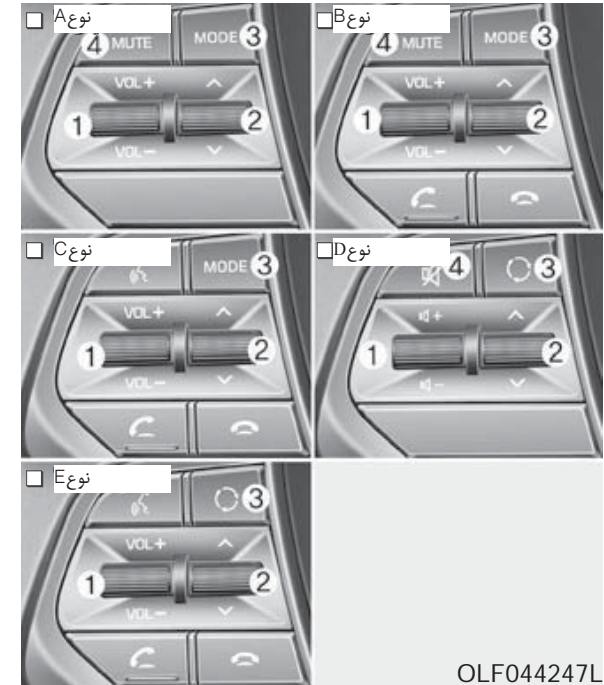

OLF044247L

کنترل سیستم صوتی از روی غربلیک فرمان برای راحتی شما تعبیه شده است.

### توجه

کلیدهای کنترل از راه دور سیستم صوتی را هم زمان با هم فشار ندهید.

### صدا (VOL +/-) (۱)

- برای زیاد کردن صدا، دکمه Volume را بالا ببرید.
- برای کم کردن صدا، دکمه Volume را پایین بیاورید.

### دکمه پیش تنظیم / جست و جو (۲)

اگر اهرم SEEK / PRESET به بالا یا پایین حرکت کند و ۸/۰ ثانیه نگه داشته شود، در حالت های زیر کار می کند:

### حالت Radio

این حالت به عنوان دکمه انتخاب جستوجوی خودکار (SEEK AUTO) عمل می کند. تا زمانی که دکمه را رها نکرده اید در حالت جست و جو خواهید ماند.

### حالت Media

این حالت به عنوان دکمه FF/REW عمل می کند.

اگر اهرم SEEK / PRESET را به بالا یا پایین حرکت دهید، در حالت های زیر کار خواهد کرد:

### حالت Radio

این حالت به عنوان دکمه Preset station UP/Down

DOWN عمل می کند.

### حالت Media

این حالت به عنوان دکمه TRACK UP / DOWN عمل می کند.

### MODE ((C)) (۳)

دکمه MODE را به منظور انتخاب Radio, DISC یا AUX استفاده کنید.

### MUTE ((M)) (۴، در صورت مجهز بودن)

- این دکمه را برای بی صدا کردن سیستم صوتی استفاده کنید.
- برای فعال سازی صدا، مجدداً این دکمه را فشار دهید.

### اطلاعات

در صفحات پیش رو در همین فصل توضیحات بیشتری در زمینه دکمه های کنترل صوت آمده است.

### سیستم صوت / تصویر / ناوبری (AVN) (در صورت مجهز بودن)

اطلاعات جزئی تر مربوط به سیستم AVN به صورت مجزا در یک راهنمای تکمیلی توضیح داده شده است.

### هندزفری با فناوری وایرلس بولوتوث (در صورت مجهز بودن)



OLF044242



OLF044276

۱. دکمه تماس / پاسخ
۲. دکمه پایان تماس
۳. میکروفن

- Audio: برای کسب اطلاعات بیشتر، به موضوع "AUDIO" در این بخش مراجعه کنید.

- AVN: اطلاعات جزئی برای هندزفری با فناوری بی سیم بولوتوث به صورت مجزا در یک راهنمای تکمیلی آورده شده است.

شما می توانید با استفاده از فناوری بی سیم بلوتوث از تلفن بی سیم خود استفاده کنید:

## چگونگی عملکرد سیستم صوتی خودرو

### دریافت امواج FM

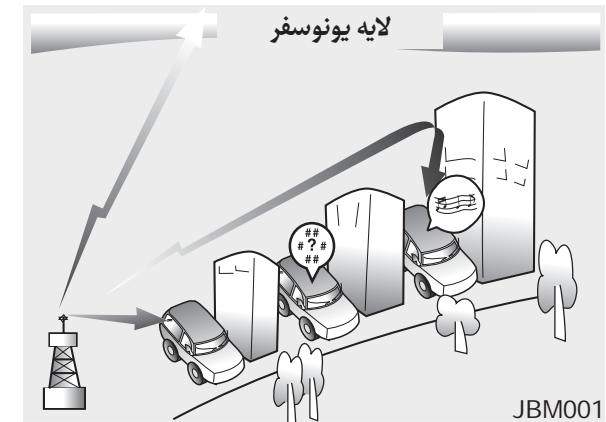

امواج رادیویی FM و AM از برج های فرستنده واقع در اطراف شهرها ارسال می گردند. این امواج به وسیله آنتن خودرو جمع آوری می شوند. سپس سیگنال توسط رادیو پردازش شده، بر روی بلندگوهای خودرو ارسال می شود.

هنگامی که یک سیگنال قوی رادیویی به خودرو شما می رسد، سیستم دقیق صوتی خودرو بهترین کیفیت بازتولید را ضمانت می کند. با این حال، گاهی ممکن است سیگنالی که به خودروی شما می رسد قوی و خالص نباشد.

این اتفاق می تواند بر اثر عوامل زیادی از جمله: فاصله از ایستگاه رادیویی، نزدیکی ایستگاه های رادیویی دیگر، وجود ساختمان ها و برج ها یا سایر موانع در منطقه باشد.

### دریافت امواج AM

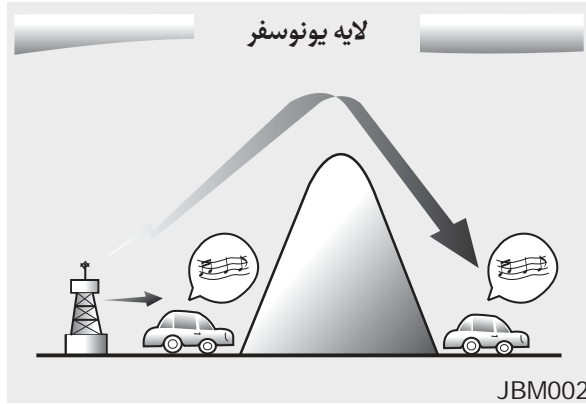

امواج های AM به نسبت FM در فواصل بیشتری قابل دریافت می باشند. علت این امر آن است که امواج رادیویی AM در فرکانس های پایین تری ارسال می شوند. در این فواصل طولانی، امواج رادیویی با فرکانس پایین می توانند طبق انحنای زمین به جای حرکت مستقیم به اتمسفر ارسال شوند. به علاوه، آن ها موانع را دور می زنند به همین دلیل پوشش سیگنالی آن ها بهتر است.

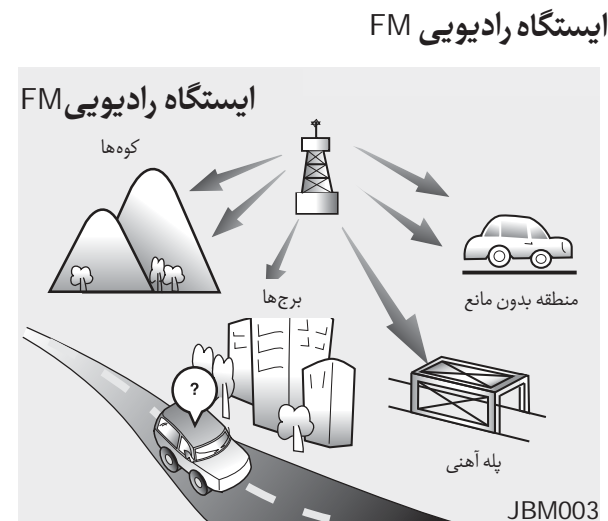
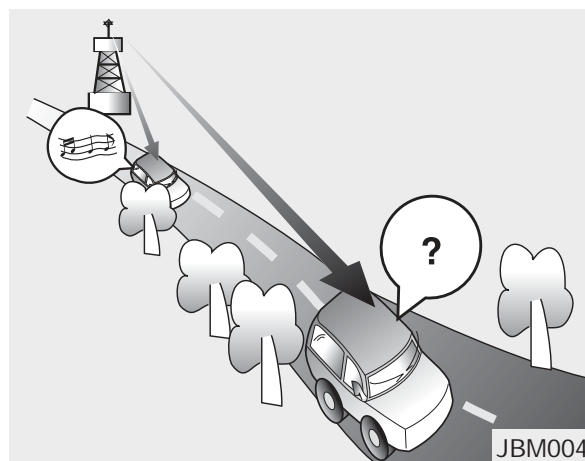
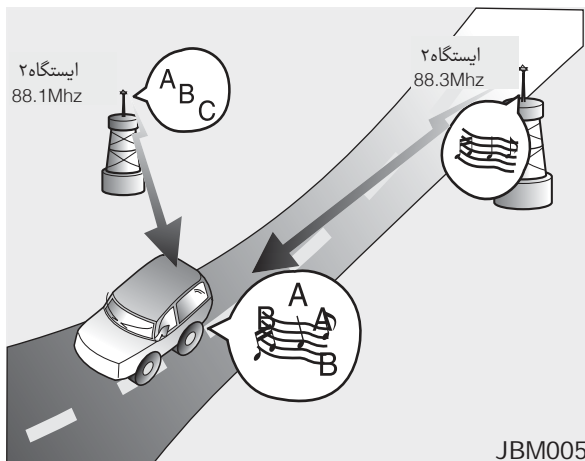

تعویض ایستگاه: با ضعیف شدن سیگنال FM، ممکن است سیگنال قوی دیگری با فرکانسی نزدیک به فرکانس انتخابی شما توسط رادیو دریافت شود. این حالت به دلیل طراحی رادیو است، چرا که رادیو باید به واضح ترین سیگنال پاسخ داده و آن را دریافت کند. اگر این اتفاق رخ داد، ایستگاه دیگری را با سیگنال قوی تری انتخاب کنید.

لغو چند مسیره: اختلال به دلیل تقاطع چند سیگنال با هم یا سیگنال های رادیویی دریافت شده از چند جهت مختلف، باعث ارتعاش و پارازیت صدا می شوند. این حالت می تواند به علت سیگنال های مستقیم و انعکاس یافته دریافتی از یک ایستگاه یا نزدیک به هم باشد. در صورت بروز چنین اتفاقی، ایستگاه دیگری را تا برطرف شدن این شرایط انتخاب کنید.

- محو شدن: همان طور که خودروی شما از ایستگاه فرستنده دور می شود، سیگنال ضعیف شده و صدا شروع به محو شدن می کند. در صورت وقوع این امر، توصیه می شود ایستگاه قوی تر دیگری را انتخاب کنید.
- صداهای نامنظم / پارازیت: سیگنال های ضعیف یا موانع بزرگ بین فرستنده و رادیوی شما می توانند سیگنال را مختل کرده، باعث ارتعاش صدا یا پارازیت گردند. کم کردن سطح صدای زیر ممکن است این تأثیر را تا برطرف شدن اختلالات، مقداری کاهش دهد.

امواج FM با فرکانس های بالا ارسال می شوند و نمی توانند دچار خمیدگی شده و سطح زمین را پوشش دهند. به همین دلیل در مسافت های نسبتاً کوتاه ایستگاه فرستنده، امواج محو می شوند. هم چنین امواج FM، به سادگی توسط ساختمان ها، کوه ها یا موانع دیگر تحت تأثیر قرار می گیرند. این حالت ها ممکن است منجر به شرایطی از شنیدن شوند که باعث تصور وجود مشکل در دستگاه رادیو گردد. شرایط ذکر شده در ادامه عادی بوده و حاکی از وجود مشکل در سیستم رادیو نمی باشد:

## مراقبت از سی دی ها

- اگر دمای داخل خودرو بالاست، قبل از روشن کردن سیستم صوتی خودرو، شیشه ها را به منظور تهویه خودرو پایین دهید.
- کپی و استفاده از فایل های MP3/WMA بدون اجازه قبلی غیر قانونی است. فقط از سی دی هایی که به طور قانونی تولید شده اند استفاده کنید.
- از به کارگیری مواد فرار نظیر بنزین و تینر، تمیزکننده های معمولی و اسپری های مغناطیسی تولید شده برای دیسک های آنالوگ، برای تمیز کردن سی دی خودداری کنید.
- برای جلوگیری از آسیب دیدن سی دی، سی دی ها را با گرفتن از لبه های بیرونی یا لبه های سوراخ وسط، جابه جا کنید.
- قبل از قراردادن سی دی برای پخش، سطح سی دی را با پارچه ای نرم تمیز کنید (از سمت لبه های داخل به سمت لبه های بیرون تمیز کاری کنید).
- به سطح سی دی آسیب نزده و به آن نوار چسب، برچسب یا کاغذ نچسبانید.
- از جانزدن هیچ چیزی به جز سی دی در دستگاه پخش سی دی اطمینان حاصل کنید (در هر بار بیش از یک سی دی قرار ندهید).

• برای محافظت از سی دی ها در مقابل خراش یا کثیفی، پس از استفاده، سی دی ها را در پوشش مخصوص خودشان نگه داری کنید.

• بسته به نوع سی دی ها CD-R/CD-RW سی دی های بخصوصی ممکن است به طور معمول بر حسب اعلام شرکت سازنده، روش رمزنگاری یا ضبط، قابل پخش توسط دستگاه شما نباشند. در این وضعیت اگر به استفاده از این نوع سی دی ها ادامه دهید، ممکن است به سیستم صوتی خودرو شما آسیب وارد شود.

### **i** اطلاعات

#### پخش کپی ناسازگار با سیستم سی دی های صوتی حفاظت شده

بعضی از سی دی های حفاظت شده در برابر کپی شدن که با استانداردهای بین المللی سی دی های صوتی هماهنگی ندارند (کتاب قرمز)، ممکن است توسط سیستم صوتی خودرو شما به درستی پخش نشوند. لطفاً توجه داشته باشید اگر شما سعی در پخش سی دی های حفاظت شده نمایید و دستگاه پخش سی دی شما به نحو صحیح قادر به پخش آن ها نباشد ممکن است مشکل، ناشی از این سی دی ها بوده و دستگاه به خودی خود ایرادی نداشته باشد. در این صورت لطفاً سی دی ها را تعویض کنید.

## اطلاعات فایل MP3

### - قالب های صوتی مورد پشتیبانی

سیستم فایل	ISO 9660 سطح ۱
	ISO 9660 سطح ۲
	رومنو/ ژولیت (۱۲۸ کاراکتر)
فایل صوتی فشرده	MPEG 1 Audio سطح ۳
	MPEG 2 Audio سطح ۳
	MPEG 2.5 Audio سطح ۳
	فایل صوتی ویندوز ورژن 7.X و 8.X

\* فایل هایی که قالبشان با فرمت ارائه شده در جدول بالا مطابقت ندارد، ممکن است به خوبی شناخته نشده و یا اگر شناخته شوند تصویر یا سایر اطلاعاتشان به طرز مناسبی پخش نخواهد شد.

## پشتیبانی از فایل های فشرده

۱. سرعت های مورد پشتیبانی در انتقال داده

WMA	MPEG 2.5	MPEG 2	MPEG 1	سرعت انتقال داده بر حسب کیلوبایت بر ثانیه
بازه بلند	3 لایه	3 لایه	3 لایه	
48	8	8	32	
64	16	16	40	
80	24	24	48	
96	32	32	56	
128	40	40	64	
160	48	48	80	
192	56	56	96	
-	64	64	112	
-	80	80	128	
-	96	96	160	
-	112	112	192	
-	128	128	224	
-	144	144	256	
-	160	160	320	

۲. فرکانس های نمونه (هرتز)

WMA	MPEG 3	MPEG 2	MPEG 1
32000	11025	22050	44100
44100	12000	24000	48000
48000	8000	16000	3000

زبان مورد پشتیبانی (با پشتیبانی یونی کد)

۱. انگلیسی: ۹۲ کاراکتر

۲. کاراکترها و سیمبول های ویژه: ۹۸۶ کاراکتر

\* زبان هایی به جز انگلیسی، کره ای و چینی را پشتیبانی نمی کند

۳. نمایش متن (بر اساس یونی کد)

- اسم فایل: حداکثر ۶۴ کاراکتر انگلیسی

- اسم پوشه: حداکثر ۳۲ کاراکتر انگلیسی

\* استفاده از ویژگی Scroll (مرور فایل ها) به شما این امکان را می دهد که نام کامل فایل هایی با اسامی طولانی نمایش داده شود.

- برای فایل های فشرده MP3/WMA وابسته به سرعت انتقال داده، کیفیت صدا متفاوت خواهد بود (صداها با کیفیت بالا نرخ انتقال بالاتری دارند).

- این دستگاه فقط فایل هایی به فرم MP3/WMA را می شناسد. سایر انواع فایل ها به خوبی قابل شناسایی نیستند.

۳. بیشترین تعداد فایل و پوشه قابل شناسایی

- پوشه: ۲۵۵ پوشه برای سی دی و ۲۰۰ پوشه برای USB

- فایل: ۹۹۹ فایل برای سی دی و ۶۰۰۰ فایل برای USB

\* هیچ محدودیتی برای تعداد سطوح شناخته شده پوشه ها وجود ندارد.



## • سازگاری با نوع دیسک

۱. پخش سی دی های میکس: ابتداسی دی صوتی پخش می شوند و سپس فایل های فشرده.
۲. پخش سی دی های اکسترا: ابتداسی دی صوتی پخش می شود و سپس فایل های فشرده.
۳. پخش سی دی های چند بخشی: به ترتیب بخش ها پخش می شود.
- سی دی میکس شده: نوع سی دی که در آن هر دو MP3 و فایل های صوتی سی دی در یک دیسک قابل تشخیص هستند.
- سی دی چند بخشی: نوعی سی دی که شامل بیش از دو بخش است. این دسته با سی دی های EXTRA تفاوت دارند. سی دی های چند بخشی توسط چندین بخش ضبط می شوند و هیچ محدودیتی در رسانه ندارند.
- هشدارهای پیش از کپی بر روی سی دی

۱. در کلیه موارد به جز در هنگام ساخت دیسک های چند بخشی، پیش از ساخت دیسک، گزینه بستن بخش را بررسی کنید. حتی اگر محصول به درستی کار کند، گاهی لازم است که دستگاه را به منظور بررسی وضعیت بسته بودن بخش، مورد بازرسی قرار داد (حدود ۲۵ ثانیه) (وابسته به تعداد فایل ها و پوشه ها گاهی لازم است مدت زمان بیشتری اختصاص یابد).
۲. تغییر فایل هایی با پسوند MP3/WMA یا تغییر سایر انواع فایل ها به WMA/MP3 ای که در نتیجه درست کار نکردن محصول بوده است.
۳. هنگامی که می خواهید فایل هایی یا پسوند WMA/MP3 را نام گذاری کنید فقط با زبان های کره ای یا انگلیسی بر روی آن ها بنویسید (سایر زبان ها قابل پشتیبانی نبوده و به صورت نقطه چین نمایش داده می شوند).
۴. استفاده غیر مجاز یا کپی برداری از فایل های موزیک با توجه به قانون، منع شده است.
۵. استفاده طولانی مدت از دیسکهای CD-R

CD-RW که منطبق بر استانداردها نیستند، می تواند موجب درست کار نکردن محصول گردد. استفاده غیر مجاز یا کپی برداری از فایل های MP3/WMA توجه به قانون، منع شده است.

۶.

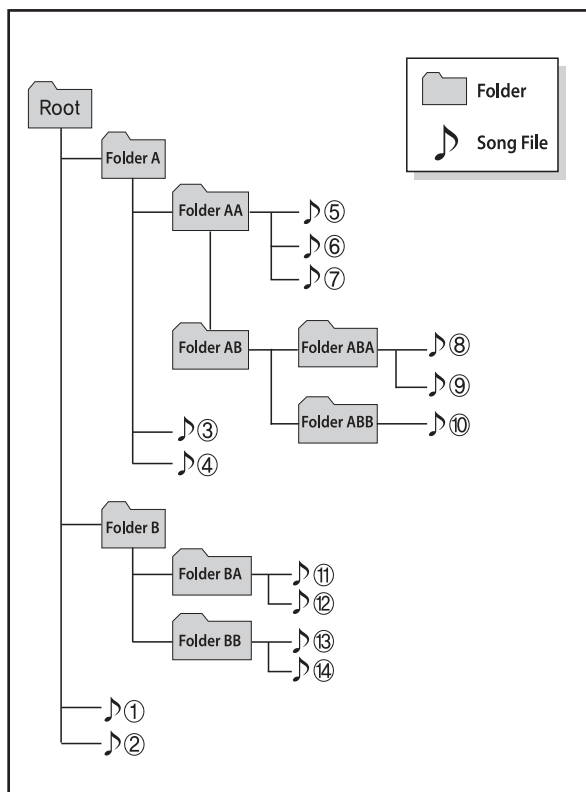

**⚠️** **اخطار**  
 در حین رانندگی از تلفن همراه استفاده نکنید. برای این کار ابتدا در یک محل ایمن توقف کنید.

**توجه**

ترتیب اجرای فایل‌ها (پوشه‌ها):

۱. ترتیب اجرای فایل‌های صوتی به صورت پی‌درپی
۲. ترتیب اجزای پوشه

✳️ اگر در پوشه فایل صوتی آهنگ وجود ندارد، آن پوشه نمایش داده نمی‌شود.

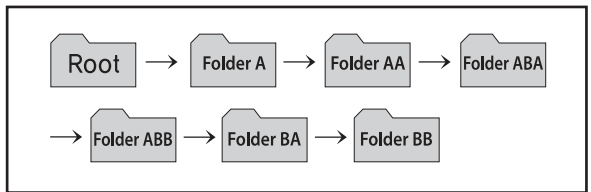

استفاده از تلفن همراه یا بی‌سیم دوطرفه هنگامی که درون خودرو از تلفن همراه استفاده می‌کنید، ممکن است از سمت سیستم صوتی نويز تولید شود. این، به آن معنی نیست که تجهیزات صوتی دچار مشکل شده‌اند. در این موارد، سعی کنید موبایل را تا آن جا که امکان دارد به دور از سیستم صوتی قرار دهید.

**توجه**

هنگامی که در داخل خودرو از موبایل استفاده می‌گردد، امکان تولید نويز در سیستم رادیویی وجود خواهد داشت. این مسأله به معنی مشکل در تجهیزات صوتی نمی‌باشد. در چنین حالتی، سعی کنید تا از تلفن همراه در دورترین فاصله ممکن از تجهیزات صوتی استفاده نمایید.

در هنگام استفاده از سیستم مخابراتی از قبیل موبایل یا دستگاه رادیویی در داخل خودرو، می‌بایست یک آنتن خارجی نصب گردد. استفاده از تلفن همراه یا دستگاه رادیویی با تنها یک آنتن داخلی، ممکن است باعث تداخل با سیستم برقی خودرو شده و تأثیر نامطلوب با عملکرد ایمنی خودرو خواهد داشت.

### ⚠️ اخطار

- در هنگام رانندگی به صفحه نمایش خیره نشوید. خیره شدن به صفحه نمایش برای مدت طولانی می‌تواند موجب حادثه گردد.
- سیستم صوتی را دست‌کاری نکنید. بازو بسته کردن سیستم صوتی یا دست‌کاری آن می‌تواند موجب تصادف، آتش‌سوزی یا شوک الکتریکی شود.
- استفاده از تلفن همراه در حال رانندگی می‌تواند موجب کاهش تمرکز و افزایش احتمالی تصادف گردد. پس از آنکه خودرو را در مکانی مناسب پارک کردید از تلفن همراه استفاده کنید.
- احتیاط کنید به آن آب نزنید و یا اجسام خارجی را در دستگاه وارد نکنید. عدم مراقبت می‌تواند موجب آتش‌سوزی و یا خرابی دستگاه شود.

### توجه

- کار کردن با دستگاه در حین رانندگی می‌تواند موجب بروز حادثه گردد، چرا که توجه راننده به جای رانندگی معطوف به محیط می‌شود. پیش از کار با دستگاه، خودرو را در مکانی ایمنی پارک کنید.
- صدای دستگاه را به گونه‌ای تنظیم کنید که راننده حین رانندگی صدای محیط اطراف و بیرون از ماشین را بشنود. رانندگی در محیطی که صداهای خارجی به گوش نمی‌رسد می‌تواند موجب تصادف گردد.
- هنگامی که می‌خواهید دستگاه را روشن کنید. به صدای آن دقت نمایید. اگر صدای دستگاه از پیش بسیار بلند باشد و شما به طور ناگهانی آن را روشن کنید می‌تواند به گوش آسیب برساند (پیش از روشن کردن دستگاه، صدا را بر روی سطح مناسبی تنظیم کنید). انواع نوشیدنی‌ها را در نزدیکی دستگاه قرار ندهید. ریختن نوشیدنی بر روی سیستم صوتی به آن آسیب می‌رساند.

در صورتی که سیستم صوتی آسیب دیده و یا درست کار نکرد، لطفاً با محل خرید دستگاه یا مرکز پشتیبانی آن تماس بگیرید.

قرارگیری سیستم صوتی در داخل محیط الکترومغناطیسی می‌تواند باعث تداخل امواج شود.

انواع عطر، مواد خوشبو کننده یا روغن‌های آرایشی را از داشبورد دور نگه دارید چرا که می‌توانند موجب آسیب یا تغییر رنگ گردند.

## اطلاعات

### استفاده از دیسک‌ها

- این دستگاه به گونه‌ای ساخته شده که بتواند با نرم افزارهای متفاوت سازگار باشد.
- با انواع محلول‌های شیمیایی مثل اسپری، بنزن یا تینر، دیسک را پاک نکنید.
- پس از استفاده از دیسک، آن را در جای اصلی خود قرار داده تا از خراشیدگی دیسک‌ها جلوگیری کنید.
- دیسک‌ها را از زلبه‌ها یا از وسط سوراخ میانی آن‌ها بلند کنید تا از آسیب به سطح دیسک جلوگیری شود.
- مانع از ورود جسم خارجی به بخش ورود/ خروج دیسک به دستگاه نشوید. ورود اجسام می‌تواند موجب آسیب جدی به دستگاه گردد.
- هیچ‌گاه دو دیسک را به طور هم‌زمان وارد دستگاه نکنید.

- هنگامی که از دیسک‌های CD-R/CD-RW استفاده می‌کنید، ممکن است تفاوت‌هایی در خواندن و اجرای انواع دیسک‌ها وجود داشته باشد. این تفاوت به کارخانه سازنده آن‌ها بستگی دارد. دیسک‌های شامل داده قابل اجرا نیستند (با این حال، ممکن است کار کنند اما به صورت غیر عادی).
- اثر انگشت و کثیفی را با استفاده از پارچه نرم از روی سطح دیسک (قسمت دارای روکش) تمیز کنید.
- استفاده از دیسک‌های CD-R/CD-RW بر چسب دار ممکن است باعث گیر کردن آن‌ها در شیار شود. هم‌چنین هنگام پخش ممکن است با سرو صدا همراه باشد.
- بعضی از دیسک‌های CD-R/CD-RW ممکن است بر اساس سازنده دیسک، روش تولید و روش ضبط شده توسط کاربر، به درستی عمل نکنند. اگر این‌ها بر جا بود، از سی‌دی دیگری استفاده کنید زیرا ممکن است ادامه استفاده، باعث ایجاد مشکل شود.

کارایی این محصول بسته به نرم افزار خواندن CD-RW ممکن است متفاوت باشد.

سی‌دی‌های با حق‌کپی محفوظ مثل سی‌دی‌های نوع S ممکن است در این دستگاه کار نکنند. دیسک‌های DATA نیز قابل پخش نمی‌باشند (هر چند این دیسک‌ها ممکن است به صورت ناقص کار کنند).

از دیسک‌هایی با اندازه غیر عادی استفاده نکنید (مثلاً دیسک‌های ۸ سانتی متری، به شکل قلب، هشت وجهی). چرا که این نوع دیسک‌ها می‌تواند موجب آسیب به دستگاه گردد.

اگر CD را از دستگاه خارج کنید اما ظرف ۱۰ ثانیه آن را از داخل شیار دستگاه بیرون نیاورید، CD مجدداً به صورت خودکار به داخل کشیده می‌شود.

فقط سی‌دی‌های اصلی پشتیبانی می‌شوند. سایر سی‌دی‌ها ممکن است برای دستگاه قابل تشخیص نباشد. (مثلاً کپی CD-R و یا CD با برچسب).

## \*استفاده از USB

- در هنگام استفاده از فلش مموری صوتی USB، از وصل نبودن آن قبل از استارت و وصل کردن آن پس از استارت اطمینان حاصل کنید. اگر در هنگام وصل بودن، استارت بزنید. ممکن است این عمل به فلش آسیب برساند. اگر در هنگام وصل بودن USB، خودرو را روشن یا خاموش کنید ممکن است USB کار نکند.
- در هنگام وصل و جدا کردن USB، احتیاط لازم را در مورد الکتریسیته ساکن رعایت کنید.
- پخش MP3 رمز شده ممکن است هنگامی که به عنوان دستگاه خارجی متصل می شوند قابل شناسایی نباشند.
- هنگامی که یک USB خارجی را وصل می کنید، دستگاه ممکن است در برخی حالات آن را به خوبی نشناسد.

- فقط فرمت با بایت / بخش های زیر ۶۴ کیلو بایت قابل تشخیص هستند.
- این دستگاه فقط USB را تشخیص می دهد که براساس FAT 12/1 /32 فرمت شده باشند. دستگاه صوتی نمی تواند فایل هایی با فرمت NTFS را تشخیص دهد.
- برخی USBها براساس میزان سازگاری خود ممکن است پشتیبانی نشوند.
- از عدم تماس ترمینال فلش صوتی دستگاه با بدن یا اشیای دیگر اطمینان حاصل کنید.
- اگر فلش مموری USB را در زمان کوتاهی به طور مکرر قطع و وصل کنید، ممکن است موجب آسیب به دستگاه صوتی گردد.
- ممکن است در حین قطع کردن وسیله صوتی USB، صدای عجیبی به گوش برسد.
- از خاموش بودن دستگاه به هنگام اتصال و جدا کردن USB از دستگاه اطمینان حاصل کنید.

بسته به نوع و ظرفیت USB یا نوع فایل های ذخیره شده زمان لازم براساس شناسایی فلش صوتی متفاوت است، اما این امر حاکی از عیب نیست.

دستگاه فقط از دستگاه های دارای پورت USB پشتیبانی می کند که برای پخش فایل های موسیقی مورد استفاده قرار می گیرد. از تصاویر و فیلم ها در USB پشتیبانی نمی شود.

از USB I/F به منظور شارژ باتری یا دیگر وسایل مجهز به USB که گرما تولید می کنند استفاده نکنید. این کار ممکن است باعث عملکرد بد و یا آسیب به دستگاه شود.

اگر از وسایل جانبی نظیر واسط یا کابل رابطی که جداگانه خریداری کرده اید استفاده کنید، ممکن است سیستم صوتی خودرو نتواند فلش مموری صوتی را شناسایی کند. فلش مموری صوتی USB را مستقیماً به ترمینال رسانه خودرو وصل کنید.

کانال مثل مد AUX/BT یا Audio/USB ممکن است در نتیجه نویز یا عملکرد غیر عادی باشد.

مثل HDD نوع SD و CF را پشتیبانی نکند.

دستگاه ممکن است فایل هایی که با DRM (مدیریت حقوق دیجیتال) قفل شده اند را پشتیبانی نکند.

فلش مموری هایی که از طریق آداپتور (نوع SD یا CF) متصل می شوند ممکن است به خوبی شناخته نشوند.

هنگامی که از USB SD یا USBs استفاده می کنید که به دلیل لرزش خودرو اتصال شان قطع میشود، دستگاه ممکن است به خوبی کار نکند.

از استفاده از فلش مموری هایی که به عنوان جاسوییچی و یا موبایل کاربرد دارد خودداری کنید،



زیرا باعث آسیب به جک پورت فلش مموری میشوند. فقط از فلش مموری هایی که نوع کانکتور آنها مانند شکل است استفاده کنید.

اتصال دستگاه MP3 یا تلفن از طریق چندین

• هنگامی که از حافظه USB با درایوهای منطقی مجزا استفاده می شود، فقط فایل هایی قابل اجرا هستند که در قسمت ریشه درایو ذخیره شده اند.

• اگر برنامه های کاربردی بر روی USB نصب شده باشد، ممکن است فایل ها به درستی اجرا نشوند.

• اگر تجهیزاتی مانند MP3 player، تلفن های همراه، دوربین های دیجیتال یا سایر وسایل الکترونیکی (USBها به عنوان درایور قابل حمل شناخته نشده اند) به دستگاه متصل باشند، ممکن است دستگاه به درستی کار نکند.

• ممکن است پورت USB دستگاه نتواند همه ابزار قابل حمل را شارژ کند.

• دستگاه ممکن است فلش مموری هایی غیر از حالت استاندارد نظیر USB نوع روکش فلزی را شناسایی نکند.

• دستگاه ممکن است فرمت هایی از حافظه

## \* استفاده از دستگاه iPod

- iPod یکی از محصولات ثبت شده توسط شرکت اپل است.
- به منظور استفاده از (ipod) آی پاد در حین کار با کلید، باید از کابل (ipod) آی پاد استفاده نمود (کابلی که هنگام خرید (ipod) آی پاد به همراه آن ارائه شده است / محصولات ipod).
- در صورتی که ipod در حین اجرای فایل است و در همان حال به خودرو متصل می گردد برای مدت ۱ تا ۲ ثانیه صدای بسیار بلندی به گوش می رسد. در صورت امکان، با استفاده از کلید Stopped / Pause پیش از اتصال (ipod) آی پاد به خودرو آن را برای چند ثانیه متوقف کنید.
- در حالی که در وضعیت ACC ON هستید و iPod را از طریق کابل به خودرو وصل کنید، (ipod) آی پاد از طریق سیستم صوتی خودرو شارژ می شود.
- هنگامی که کابل ipod را متصل کردید، از

- ورود کامل جک اطمینان حاصل کنید. این کار را به منظور جلوگیری از تداخل انجام دهید.
- هنگامی که ویژگی های E دستگاه خارجی مثل ipod و سیستم صوتی هر دو فعال باشد، اثرات E ممکن است موجب تغییر و تخریب صدا شود.
- در هر جا که امکان دارد، با بازکردن دستگاه خارجی و اتصال به دستگاه صوتی، ویژگی E را خاموش کنید.
- هنگامی که دستگاه iPod یا هر تجهیزات جانبی دیگر وصل می شود ممکن است نویز پیش بیاید. هنگامی که از این دستگاه ها استفاده نمی شود، اتصالات دستگاه ها را قطع کنید.
- هنگامی که پاور تجهیزات جانبی مثل ipod به پورت متصل شد، اجزای دستگاه خارجی ممکن است منجر به تولید نویز گردد. در این موارد، پیش از استفاده از تجهیزات، اتصال پاور از فیش را قطع کنید.

رد کردن برخی آهنگ ها و یا درست کار نکردن ممکن است به ویژگی های ipod / Phone شما وابسته باشد.

اگر iPhone هم به فناوری وایرلس بلوتوث و هم به USB متصل است، ممکن است صدا به خوبی پخش نگردد. در iPhone خود گزینه اتصال Dock یا تکنولوژی وایرلس بلوتوث را به منظور تغییر خروجی صدا (منبع) انتخاب کنید.

هنگامی که دستگاه ضبط و پخش نسخه ای از iPod و پروتکل های ارتباطی اش را پشتیبانی نمی کند، ممکن است مدی از iPod درست کار نکند.

برای پنجمین نسخه از ناو آی پد، اگر سطح شارژ (ipod) آی پاد پایین باشد ممکن است شناخته نشود. لطفا برای استفاده (ipod) آی پاد را شارژ کنید.

ترتیب Search / Play نمایش داده شده در دستگاه iPod ممکن است با ترتیب موجود در سیستم صوتی متفاوت باشد.

• در صورت درست کار نکردن (ipod) آی پاد مشکل از تجهیزات آن بوده و تشخیص داده شود، (ipod) آی پاد را یک بار خاموش- روشن کرده، مجدداً تلاش کنید (برای یادگیری بیشتر به راهنمای دستی (ipod) آی پاد خود مراجعه کنید).

• برخی آی پادها با توجه به نسخه خود ممکن است با سیستم هماهنگی نداشته باشند. اگر پیش از آن که (ipod) آی پاد تشخیص داده شود، به بیرون رانده شد، ممکن است سیستم به درستی مد قبلی را بازیابی نکند. (شارژ (ipad) آی پد پشتیبانی نمی شود).

### i اطلاعات

استفاده از تجهیزات جانبی AUX

• به منظور استفاده از کابل AUX، آن را به طور کامل درون فیش AUX قرار دهید.

• اگر یک دستگاه خارجی با ترمینال AUX متصل شد، مد AUX به صورت خودکار کار می کند. به محض آن که اتصال قطع شود، مد قبلی بازیابی می گردد.

• مد AUX تنها زمانی مورد استفاده قرار می گیرد که یک پخش خارجی ( etc و خودرو و VCR و Camcorder) وصل شده باشد.

• صدای تجهیزات جانبی را می توان به صورت مجزا از سایر مدهای صوتی کنترل کرد.

• وصل کردن یک فیش به پایانه AUX بدون وسیله خارجی، سیستم را به مد AUX تبدیل می کند، اما فقط با نویز خروجی. هنگامی که از هیچ وسیله خارجی استفاده نشده است، فیش متصل کننده را نیز خارج کنید.

• هنگامی که کابل یک وسیله خارجی به پورت متصل می شود اجرای وسیله خارجی ممکن است به تولید نویز منجر شود. در این موارد، پیش از استفاده، اتصال سیم یا کابل را قطع کنید.



اطلاعات **i**

- پیش از استفاده از هندزفری بلوتوث

بلوتوث چیست؟

- بلوتوث به مفهوم یک تکنولوژی شبکه بی سیم از فاصله نزدیک است که از فرکانس 2/4 GH. 2/4 GH برای اتصال دستگاه های مجهز به این تکنولوژی از یک فاصله معین استفاده می کند.
- بلوتوث از طریق PCها، قطعات خارجی، تلفن ها و خودروها قابل شناسایی است. بلوتوث این امکان را فراهم می آورد که داده ها در سرعت های بالا بدون استفاده از کابل اتصال منتقل شوند.
- هندزفری بلوتوث به قطعه ای اشاره دارد که به کاربر این امکان را می دهد که به آسانی با استفاده از موبایل های بلوتوث دار از طریق سیستم صوتی ارتباطات تلفنی برقرار کند.
- هندزفری بلوتوث ممکن است در برخی تلفن ها پشتیبانی نشود. برای یادگیری بیشتر، سازگاری وسایل قابل حمل را مطالعه کنید.

اطلاعات **i**

- هشدارهایی برای رانندگی ایمن

- هندزفری بلوتوث دار یک ویژگی است که رانندگان را قادر می سازد با ایمنی بیشتری رانندگی کنند. اتصال تلفن بلوتوث به سراین امکان را به کاربر می دهد تا به آسانی تماس ها را دریافت و به آن ها پاسخ دهد. پیش از استفاده از بلوتوث، با دقت نکات مربوط به این دفترچه را بخوانید.
- استفاده بیش از حد هنگام رانندگی موجب حواس پرتی و تصادف می شود. به هنگام رانندگی از استفاده بیش از حد از تلفن بلوتوث خودداری کنید.
- نگاه کردن به صفحه برای مدت زمان طولانی خطرناک بوده، ممکن است منجر به تصادف شود. به هنگام رانندگی در فواصل زمانی بسیار کوتاه به صفحه نمایش نگاه کنید.

اطلاعات **i**

- هنگام وصل کردن تلفن بلوتوث دار:

- پیش از آنکه تلفن را به کنار سیستم خود وصل کنید، مطمئن شوید که تلفن شما ویژگی های بلوتوث را پشتیبانی می کند. حتی اگر تلفن شما از بلوتوث پشتیبانی می کند، اگر بر روی وضعیت «پنهان» تنظیم شده باشد و یا بلوتوث آن خاموش باشد، باز هم هنگامی که سایر دستگاه ها به دنبال تلفن شما بگردند آن را پیدا نخواهند کرد. وضعیت پنهان را غیرفعال کرده و یا در صورت خاموش بودن بلوتوث، آن را روشن کنید.
- تلفن بلوتوث به صورت خودکار به محض روشن شدن خودرو روشن خواهد شد.
- در صورتی که نمی خواهید این عمل به صورت خودکار رخ دهد، از روی موبایل خود ویژگی بلوتوث را خاموش کنید.
- صدای تلفن هندزفری و کیفیت آن بسته به نوع تلفن همراه متفاوت خواهد بود.

- هنگامی که می‌خواهید بلوتوث را به سیستم خود متصل کنید، خودرو را در جایی ایمن پارک نمایید.
- اتصال بلوتوث ممکن است به طور متناوب در برخی تلفن‌های موبایل قطع و وصل شود. مراحل زیر را به منظور تلاش بیشتر طی کنید:
- ۱. از روی موبایل، بلوتوث را خاموش / روشن کرده، مجدداً سعی کنید.
- ۲. دستگاه تلفن را یک بار خاموش / روشن کرده، مجدداً سعی کنید.
- ۳. باتری تلفن موبایل را یک بار بیرون بیاورید. دوباره راه اندازی کرده و مجدداً سعی کنید.
- ۴. سیستم صوتی خودرو را مجدداً راه اندازی کرده، دوباره سعی کنید.
- ۵. یک بار کلیه دستگاه‌های به اشتراک گذاشته شده را پاک کرده، مجدداً تلاش کنید.
- کیفیت تماس و صدای هندزفری ممکن است وابسته به مدل گوشی همراه متفاوت باشد.

### کنترل کننده ها و عملیات سیستم - صفحه نمایش TFT تک رنگ ۳/۸ اینچی (به جز اروپا)

\* وابسته به آهنگ انتخاب شده، نوع نمایش و تنظیمات متفاوت خواهد بود.

سیستم صوتی (برای مدل RDS، مجهز به بلوتوث)



<ul style="list-style-type: none"> <li>با هر بار فشردن کلید، به ترتیب به حالت های CD، USB- iPod، AUX، My Music، BT Audio تغییر می نماید.</li> <li>* در Setup &gt; Display، وقتی [Mode pop up] را روشن (On) می کنید، صفحه اطلاعات جانبی رسانه ظاهر خواهد شد.</li> <li>در هنگام نمایش دادن صفحه اطلاعات جانبی: رسانه، از ولوم تیون (TUNE) با کلیدهای 5 ~ 1 به منظور انتخاب حالت دلخواه استفاده نمایید.</li> </ul>	<p>③ MEDIA</p>
<p>(برای مدل مجهز به فناوری بلوتوث)</p> <p>به حالت تلفن تغییر می کند.</p> <p>* در صورت متصل نبودن تلفن، صفحه ارتباط نمایش داده خواهد شد.</p>	<p>④ PHONE</p>

توضیح	نام
دیسک را خارج می نماید.	①
<p>به حالت رادیو تغییر می کند.</p> <p>با هر بار فشردن کلید، باند رادیو به ترتیب، FM1، FM2، FMA، AM، AMA تغییر می کند.</p>	② RADIO

<ul style="list-style-type: none"> <li>• حالت رادیو: به صورت خودکار به دنبال فرکانس‌های امواج رادیویی می‌گردد.</li> <li>• حالت‌های USB، iPod و My Music:</li> <li>- اگر کلید را فشار داده و بلافاصله رها کنید: به آهنگ بعد یا قبل می‌رود.</li> <li>- اگر کلید را فشار داده و نگه دارید: آهنگ (فایل) جاری به جلو یا عقب برده می‌شود.</li> </ul>	<p>⑤</p> 
<ul style="list-style-type: none"> <li>• ولوم روشن: با فشردن ولوم، برق سیستم قطع و وصل می‌گردد.</li> <li>• ولوم بلندی صدا: با چرخاندن ولوم، بلندی سیستم تنظیم می‌گردد.</li> </ul>	<p>⑥</p>  <p>ولوم روشن / بلندی صدا</p>
<p>حالت رادیو: فرکانس‌ها را ذخیره می‌کند (فرکانس‌های ذخیره شده را پیدا و دریافت می‌کند)</p> <p>حالت: My Music, CD, USB, iPod</p> <p>1 : تکرار</p> <p>2 : تصادفی</p>	<p>⑦</p> <p>1 ~ 6</p> <p>تنظیم اولیه</p>

نام	توضیح
DISP ⑧	<ul style="list-style-type: none"> <li>با هر بار فشردن و بلافاصله رها کردن کلید، صفحه نمایش روشن و خاموش می‌گردد.</li> <li>با این کار خلی در عملکرد سیستم صوتی ایجاد نشده و فقط صفحه نمایش خاموش خواهد شد. در حالت خاموش بودن صفحه نمایش، با فشردن هر یک از کلیدها مجدداً صفحه نمایش روشن خواهد شد.</li> </ul>
TA ⑨	<ul style="list-style-type: none"> <li>با استفاده از این کلید، قابلیت TA (اعلام ترافیک) روشن / خاموش می‌گردد.</li> </ul>
SETUP ⑩	<ul style="list-style-type: none"> <li>با فشردن و بلافاصله رها کردن کلید، به حالت تنظیمات صفحه نمایش، صدا، تلفن و سیستم خواهد رفت.</li> </ul>
MENU ⑪	<ul style="list-style-type: none"> <li>فهرست انتخاب‌های مربوط به حالت جاری نشان داده می‌شود.</li> </ul>
FOLDER ⑫	<ul style="list-style-type: none"> <li>حالت USB، CD، MP3 جست و جوی پوشه</li> <li>برحسب فایل صوتی انتخاب شده ممکن است متفاوت باشد.</li> </ul>
⑬	<ul style="list-style-type: none"> <li>حالت رادیو با چرخاندن ولوم به چپ / راست فرکانس رادیو تغییر می‌نماید.</li> <li>حالت USB، CD، iPod؛ با چرخاندن به چپ / راست آهنگ‌ها (فایل‌ها)، جست‌وجو می‌گردد.</li> <li>با نمایش آهنگ دلخواه، به منظور اجرای آن دکمه را فشار دهید.</li> </ul>



## سیستم صوتی (برای مدل RDS)

نام	توضیح
<ul style="list-style-type: none"> <li>• با هر بار فشردن و بلافاصله رها کردن کلید، صفحه نمایش روشن و خاموش می‌گردد.</li> </ul>	<ul style="list-style-type: none"> <li>• با این کار خللی در عملکرد سیستم صوتی ایجاد نشده و فقط صفحه نمایش خاموش خواهد شد. در حالت خاموش بودن صفحه نمایش، با فشردن هر یک از کلیدها مجدداً صفحه نمایش روشن خواهد شد.</li> </ul>
<ul style="list-style-type: none"> <li>• با استفاده از این کلید، قابلیت TA (اعلام ترافیک) روشن / خاموش می‌گردد.</li> </ul>	<ul style="list-style-type: none"> <li>• با فشردن و بلافاصله رها کردن کلید، به حالت تنظیمات صفحه نمایش، صدا، تلفن و سیستم خواهد رفت .</li> </ul>
<ul style="list-style-type: none"> <li>• فهرست انتخاب‌های مربوط به حالت جاری نشان داده می‌شود.</li> </ul>	<ul style="list-style-type: none"> <li>• حالت USB، CD، MP3 جست و جوی پوشه</li> </ul>
<ul style="list-style-type: none"> <li>• فهرست فایل صوتی انتخاب شده ممکن است متفاوت باشد.</li> </ul>	<ul style="list-style-type: none"> <li>• حالت رادیو با چرخاندن ولوم به چپ / راست فرکانس رادیو تغییر می‌نماید.</li> </ul>
<ul style="list-style-type: none"> <li>• حالت USB، CD، iPod؛ با چرخاندن به چپ / راست آهنگ‌ها (فایل‌ها) جست‌وجو می‌گردد.</li> </ul>	<ul style="list-style-type: none"> <li>• با نمایش آهنگ دلخواه، به منظور اجرای آن دکمه را فشار دهید.</li> </ul>



سیستم صوتی (برای مدل مجهز به بلوتوث)



نام	توضیح
①	دیسک را خارج می نماید.
② <b>RADIO</b>	به حالت رادیو تغییر می کند. با هر بار فشردن کلید، باند رادیو به ترتیب، FM1 ، FM2 ، AM تغییر می کند.

<p>با هر بار فشردن کلید، به ترتیب به حالت های CD، USB- iPod، AUX، My Music، BT Audio تغییر می نماید.</p> <p>✳ در Setup &gt; Display، وقتی [Mode pop up] را روشن (On) می کنید، صفحه اطلاعات جانبی رسانه ظاهر خواهد شد.</p> <p>③ <b>MEDIA</b></p> <p>در هنگام نمایش دادن صفحه اطلاعات جانبی: رسانه، از ولوم تیون (TUNE) با کلیدهای 5 ~ 1 به منظور انتخاب حالت دلخواه استفاده نمایید.</p>	
<p>④ <b>PHONE</b></p> <p>(برای مدل مجهز به فناوری بلوتوث)</p> <p>به حالت تلفن تغییر می کند.</p> <p>✳ در صورت متصل نبودن تلفن، صفحه ارتباط نمایش داده خواهد شد.</p>	

<ul style="list-style-type: none"> <li>• حالت رادیو: به صورت خودکار به دنبال فرکانس‌های امواج رادیویی می‌گردد.</li> <li>• حالت‌های CD، USB، iPod و My Music:</li> <li>- اگر کلید را فشار داده و بلافاصله رها کنید: به آهنگ بعد یا قبل می‌رود.</li> <li>- اگر کلید را فشار داده و نگه دارید: آهنگ (فایل) جاری به جلو یا عقب برده می‌شود.</li> </ul>	
<ul style="list-style-type: none"> <li>• ولوم روشن: با فشردن ولوم، برق سیستم قطع و وصل می‌گردد.</li> <li>• ولوم بلندی صدا: با چرخاندن ولوم، بلندی سیستم تنظیم می‌گردد.</li> </ul>	
<ul style="list-style-type: none"> <li>• حالت رادیو: فرکانس‌ها را ذخیره می‌کند (فرکانس‌های ذخیره شده را پیدا و دریافت می‌کند)</li> <li>• حالت: My Music, CD, USB, iPod</li> <li>• تکرار: <b>1</b></li> <li>• تصادفی: <b>2</b></li> </ul>	



<p>حالت رادیو:</p> <p>کلید را فشار داده و بلافاصله رها کنید: هر موج رادیویی را به مدت ۵ ثانیه اجرا خواهد کرد.</p> <p>کلید را فشار داده و نگه دارید: هر موج رادیویی ذخیره شده در تنظیمات را برای ۱ تا ۶ برای ۵ ثانیه اجرا خواهد کرد.</p> <ul style="list-style-type: none"> <li>جهت گوش دادن به موج رادیویی جاری مجدداً کلید <b>SCAN</b> را فشار دهید.</li> </ul> <p>حالت iPod، USB، CD</p> <p>- کلید را فشار داده و بلافاصله رها کنید: هر آهنگ (فایل) را به مدت ۱۰ ثانیه اجرا خواهد کرد.</p> <ul style="list-style-type: none"> <li>جهت گوش دادن به آهنگ (فایل) جاری مجدداً کلید <b>SCAN</b> را فشار دهید.</li> </ul>	<p>⑨ <b>SCAN</b></p>
<ul style="list-style-type: none"> <li>با فشردن و بلافاصله رها کردن کلید، به حالت تنظیمات صفحه نمایش، صدا، تلفن و سیستم خواهد رفت .</li> </ul>	<p>⑩ <b>SETUP</b></p>
<ul style="list-style-type: none"> <li>فهرست انتخاب‌های مربوط به حالت جاری نشان داده می‌شود.</li> </ul>	<p>⑪ <b>MENU</b></p>
<ul style="list-style-type: none"> <li>حالت USB، CD، MP3 جست و جوی پوشه ❄️ برحسب فایل صوتی انتخاب شده ممکن است متفاوت باشد.</li> </ul>	<p>⑫ <b>▼ FOLDER ▲</b></p>
<ul style="list-style-type: none"> <li>حالت رادیو با چرخاندن ولوم به چپ / راست فرکانس رادیو تغییر می‌نماید.</li> <li>حالت iPod، USB، CD: با چرخاندن به چپ / راست آهنگ‌ها (فایل‌ها) جست و جو می‌گردد.</li> <li>❄️ با نمایش آهنگ دلخواه، به منظور اجرای آن دکمه را فشار دهید.</li> </ul>	<p>⑬ <b>⊕</b></p> <p>ولوم تیون</p>



نام	توضیح
⑧ <b>DISP</b>	<ul style="list-style-type: none"> <li>با هر بار فشردن و بلافاصله رها کردن کلید، صفحه نمایش روشن و خاموش می‌گردد.</li> <li>با این کار خلی در عملکرد سیستم صوتی ایجاد نشده و فقط صفحه نمایش خاموش خواهد شد. در حالت خاموش بودن صفحه نمایش، با فشردن هر یک از کلیدها مجدداً صفحه نمایش روشن خواهد شد.</li> </ul>

## سیستم صوتی

نام	توضیح
①	دیسک را خارج می نماید.
②	<ul style="list-style-type: none"> <li>به باند رادیویی FM تغییر می کند.</li> <li>با هر بار فشردن کلید، باند رادیو به ترتیب FM2 &lt; FM1 تغییر می کند.</li> </ul>
③	<ul style="list-style-type: none"> <li>به باند رادیویی AM تغییر می کند.</li> <li>با هر بار فشردن کلید، باند رادیو به ترتیب AM تغییر می کند.</li> </ul>
④	<p>با هر بار فشردن کلید، به ترتیب به حالت های CD، USB- iPod، AUX، My Music، BT Audio تغییر می نماید.</p> <p>✳ در Setup &gt; Display، وقتی [Mode pop up] را روشن  می کنید، صفحه اطلاعات جانبی رسانه ظاهر خواهد شد.</p> <p>در هنگام نمایش دادن صفحه اطلاعات جانبی: رسانه، از ولوم تیون  (TUNE) با کلیدهای  به منظور انتخاب حالت دلخواه استفاده نمایید.</p>



<ul style="list-style-type: none"> <li>• حالت رادیو: به صورت خودکار به دنبال فرکانس‌های امواج رادیویی می‌گردد.</li> <li>• حالت‌های CD، USB، iPod و My Music:</li> <li>- اگر کلید را فشار داده و بلافاصله رها کنید: به آهنگ بعد یا قبل می‌رود.</li> <li>- اگر کلید را فشار داده و نگه دارید: آهنگ (فایل) جاری به جلو یا عقب برده می‌شود.</li> </ul>	<p>⑤</p> <p>SEEK TRACK</p>
<ul style="list-style-type: none"> <li>• ولوم روشن: با فشردن ولوم، برق سیستم قطع و وصل می‌گردد.</li> <li>• ولوم بلندی صدا: با چرخاندن ولوم، بلندی سیستم تنظیم می‌گردد.</li> </ul>	<p>⑥</p> <p>ولوم روشن / بلندی صدا</p>
<ul style="list-style-type: none"> <li>• حالت رادیو: فرکانس‌ها را ذخیره می‌کند (فرکانس‌های ذخیره شده را پیدا و دریافت می‌کند)</li> <li>• حالت: My Music, CD, USB, iPod</li> <li>• تکرار: 1</li> <li>• تصادفی: 2</li> </ul>	<p>⑦</p> <p>1 ~ 6</p> <p>تنظیم اولیه</p>

## راه اندازی (برای مدل RDS)

## تنظیمات نمایش

کلید **SETUP** را فشار دهید < از طریق ولوم  یا TUNE یا کلید **1 RPT** گزینه [Display] را انتخاب کنید.



## حالت PopUp

بر روی حالت [Pop up] وضعیت انتخاب را به  On تغییر دهید.

در وضعیت روشن، کلید **RADIO** یا **MENU** را به منظور نمایش صفحه pop up تغییر حالت فشار دهید.

## مرور متن

بر روی حالت متن متحرک < وضعیت را به  On /  Off تنظیم کنید.

• وضعیت متن متحرک برقرار می ماند.  On

• متن تنها یک بار نشان داده می شود.  Off

## اطلاعات آهنگ

در حین اجرای یک فایل MP3، اطلاعات نمایش دلخواه را از طریق «Folder/ File» و یا «Album / Artist/ Song» انتخاب نمایید.



## تنظیمات صوت

کلید **SETUP** را فشار دهید < با استفاده از ولوم  یا TUNE و یا کلید **2 RDM** گزینه [Sound] را انتخاب نمایید. < با استفاده از ولوم  TUNE منورا انتخاب کنید.

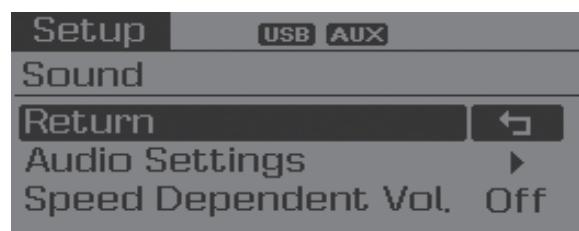

## تنظیمات صدا

این منو به شما امکان تنظیم Bass (بم کردن صدا)، Middle (میانه)، Treble (زیر کردن صدا) و محو کردن یا متعادل کردن صدا را می دهد.

گزینه تنظیمات صدا را انتخاب کنید < منو را با استفاده از ولوم TUNE انتخاب کنید > ولوم TUNE را به منظور تنظیم حالات زیر به چپ/راست بچرخانید:

- Bass (بم کردن صدا)، Middle (میانه)، Treble (زیر کردن صدا): لحن صدای را انتخاب نمایید.
- Fader (محو کردن)، Balance (متعادل کردن): به کار انداختن محو کردن یا متعادل کردن صدا.
- Default (پیش فرض): بازیابی تنظیمات پیش فرض.

\*Return (بازگشت): درحین تنظیم مقادیر، با فشار دادن مجدد ولوم TUNE، به منوی بالاتر باز خواهد گشت.

## کنترل بلندی صدا بسته به سرعت

از این قابلیت به منظور کنترل خودکار بلندی صدا با توجه به سرعت خودرو استفاده می گردد. عنوان [Speed Dependment Vol] را انتخاب کنید < ویژگی SDVC را با فشردن دکمه TUNE روشن / خاموش نمایید.

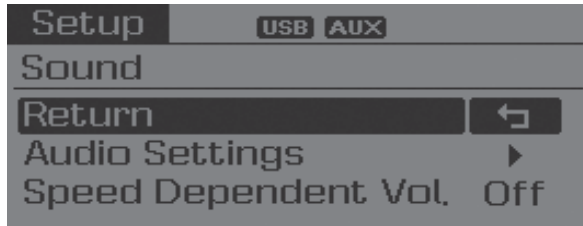
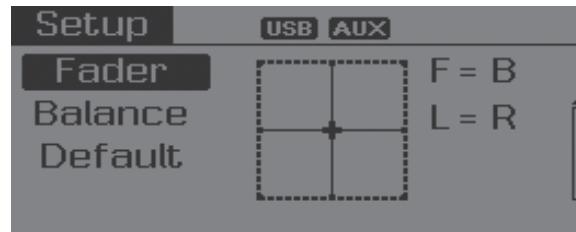
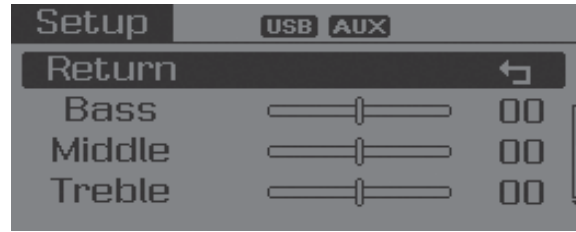

## راه اندازی تلفن (برای مدل RDS مجهز به فناوری بلوتوث)

کلید **SETUP** را فشار دهید > گزینه [Phone] را با استفاده از ولوم **TUNE** یا کلید **4** انتخاب کنید < منو با استفاده از ولوم **TUNE** منو را انتخاب کنید.

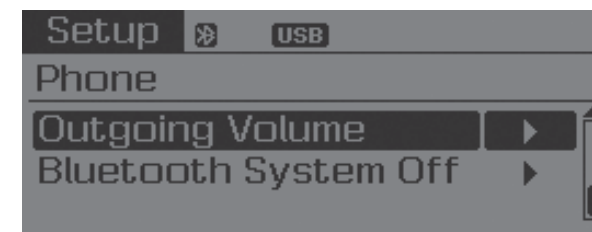
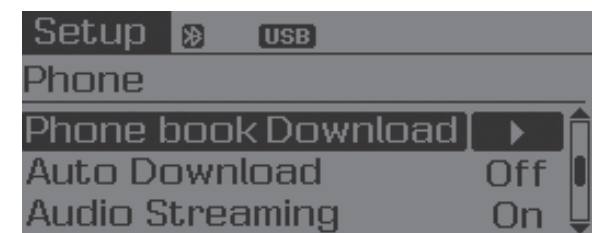

## جفت کردن تلفن

### توجه

به منظور جفت کردن تلفن همراه با فناوری بلوتوث فعال، ابتدا مستلزم فرآیند تأیید و اتصال خواهد بود. به عبارت دیگر، شما در حین رانندگی قادر به جفت کردن تلفن همراه خود نخواهید بود. لذا پیش از استفاده خودروی خود را پارک نمایید.

گزینه جفت کردن تلفن [Pair Phone] را انتخاب کنید < با استفاده از ولوم **TUNE** تنظیمات زیر را انجام دهید

۱. نام های دستگاه نشان داده شده بر روی تلفن همراه تان را جست و جو نموده و متصل شوید.

۲. کلید گذر (PassKey) نشان داده شده بر روی صفحه نمایش را وارد نمایید. (کلید گذر: ۰۰۰)

\* نام دستگاه و کلید عبور (PassKey) برای مدت ۳ دقیقه بر روی صفحه نمایش نشان داده خواهد شد. در صورت کامل نشدن جفت کردن در عرض ۳ دقیقه، فرایند جفت کردن تلفن همراه به صورت خودکار لغو خواهد شد.

۳. کامل شدن جفت شدن نمایش داده می شود.

\* در برخی از تلفن های همراه، جفت شدن به صورت خودکار پس از ارتباط دنبال می گردد.

\* امکان جفت کردن حداکثر تا ۵ تلفن همراه با فناوری بلوتوث فعال وجود دارد.

## فهرست تلفن

نام حداکثر ۵ تلفن نمایش داده می شود.

یک علامت [▶] در مقابل نام تلفن هایی که در حال حاضر متصل می باشند نشان داده می شود.

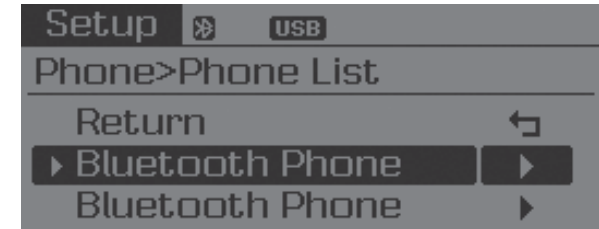

نام دلخواه را برای راه اندازی تلفن مورد نظر انتخاب کنید.

- متصل شدن یک تلفن

[Phone List] را انتخاب کنید < تلفن همراه را با استفاده از ولوم TUNE انتخاب کنید. < گزینه [Connect Phone] را انتخاب کنید.

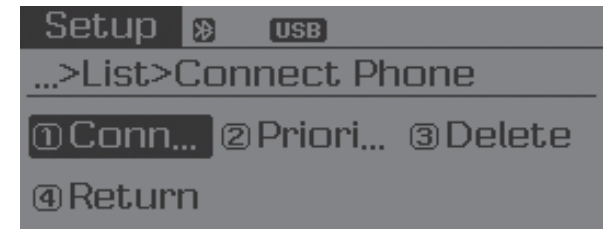

۱. تلفن همراهی که در حال حاضر متصل نیست را انتخاب کنید.

۲. تلفن همراه انتخاب شده را متصل کنید.

۳. تکمیل اتصال نشان داده می شود.

\* در صورتی که قبل از آن یک تلفن متصل بود، ارتباط تلفن متصل را قطع نمایید و یک تلفن جدید را برای متصل شدن انتخاب نمایید.

- قطع ارتباط یک تلفن متصل

[Phone List] را انتخاب کنید < تلفن همراه را با استفاده از ولوم TUNE انتخاب کنید. < گزینه [Disconnect Phone] تلفن را انتخاب کنید.



۱. تلفن همراهی که در حال حاضر متصل می باشد را انتخاب کنید.

۲. ارتباط تلفن همراه انتخاب شده را قطع نمایید.

۳. تکمیل قطع ارتباط نشان داده می شود.

- تغییر ترتیب ارتباط (اولویت)

از این قابلیت به منظور تغییر ترتیب (اولویت) مربوط به ارتباط خودکار تلفن های همراه جفت شده استفاده می گردد.

[Phone List] را انتخاب کنید < گزینه اولویت را با استفاده از ولوم TUNE انتخاب نمایید < تلفن همراه با اولویت شماره ۱ را انتخاب کنید.

۱. گزینه اولویت را انتخاب کنید.

۲. از میان تلفن های جفت شده، تلفنی که مایل هستید اولویت شماره ۱ را داشته باشد انتخاب کنید.

۳. تغییر ترتیب اولویت نشان داده می شود.

\* با تغییر ترتیب اولویت، تلفن همراه با اولویت شماره ۱ جدید، متصل خواهد شد.

- در صورتی که اولویت شماره ۱ قادر به اتصال نباشد: به صورت خودکار برای ارتباط با تلفنی که آخرین بار متصل بوده است تلاش می شود.

- در صورتی که آخرین تلفنی که اتصال داشته نتواند وصل گردد: برای ارتباط با تلفن های جفت شده دیگر به ترتیب قرار گرفتن آن ها در فهرست تلفن تلاش می گردد.
- اولویت تلفن متصل شده به صورت خودکار به شماره ۱ تغییر می یابد.

- حذف Delete

[Phone List] را انتخاب کنید < تلفن همراه را با استفاده از ولوم TUNE ● انتخاب نمایید < گزینه [Delete] را انتخاب کنید.

۱. تلفن همراه مورد نظر را انتخاب کنید.
۲. تلفن همراه انتخاب شده را حذف کنید.
۳. تکمیل حذف نشان داده می شود.

\*در صورت تلاش برای حذف تلفنی که در حال حاضر متصل می باشد، ابتدا ارتباط تلفن قطع می گردد.

## توجه

- در صورت حذف یک تلفن همراه، فهرست دفترچه تلفن مربوط به آن نیز پاک خواهد شد.
- برای ارتباط فناوری بی سیم پایدار، تلفن همراه را از سیستم صوتی و نیز سیستم صوتی را از تلفن همراه خود حذف نمایید.

## دانلود دفترچه تلفن

- از این قابلیت به منظور دانلود دفترچه تلفن و تاریخچه تماس ها به داخل سیستم صوتی استفاده می گردد.
- گزینه [Phone Book download] انتخاب کنید < گزینه مورد نظر را با استفاده از ولوم TUNE ● انتخاب نمایید.

## توجه

- قابلیت دانلود ممکن است در برخی از تلفن های همراه پشتیبانی نگردد.
- در صورتی که در حین دانلود دفترچه تلفن عملکرد دیگری انجام گیرد، دانلود متوقف خواهد شد. در این حالت دفترچه تلفن پیشتر دانلود شده، ذخیره خواهد شد.
- در صورت دانلود دفترچه تلفن جدید، پیش از شروع دانلود تمامی دفترچه تلفن های پیشتر دانلود شده را حذف نمایید.



## دانلود خودکار

در هنگام متصل نمودن یک تلفن همراه، امکان دانلود خودکار دفترچه تلفن و تاریخچه تماس ها وجود دارد.

گزینه [Auto Download] را انتخاب کنید < با استفاده از ولوم TUNE ● حالت (On)/(Off) آن را تنظیم کنید.

## اجرا کردن فایل های صوتی

فایل های صوتی (آهنگ های) ذخیره شده در تلفن همراه با فناوری بلوتوث فعال خود را می توانید با استفاده از سیستم صوتی خودرو اجرا نمایید.

گزینه [Audio Streaming] را انتخاب کنید < با استفاده از ولوم TUNE ● حالت (On)/(Off) آن را تنظیم کنید.

## توجه

قابلیت اجرای فایل های صوتی از طریق فناوری بلوتوث ممکن است در برخی از گوشی های تلفن همراه پشتیبانی نگردد.

## بلندی صدای خروجی

از این گزینه می توانید به منظور تنظیم بلندی صدای تان که به وسیله طرف مقابل شنیده می شود در حین استفاده از تماس تلفنی هندزفری از طریق فناوری بی سیم بلوتوث استفاده نمایید.

گزینه [Outgoing Volume] را انتخاب کنید < با استفاده از ولوم TUNE ● بلندی صدا را تنظیم کنید.

\*حتی در حین برقرار بودن تماس تلفنی نیز می توان بلندی صدا را با استفاده از کلید  تغییر دهید.

## خاموش کردن سیستم فناوری بی سیم بلوتوث

از این قابلیت هنگامی که مایل به استفاده از سیستم فناوری بی سیم بلوتوث نمی باشید می توانید استفاده نمایید.

گزینه [Bluetooth system off] را انتخاب کنید < آن را با استفاده از ولوم TUNE ● تنظیم کنید.

\*در صورتی که تلفنی از پیش متصل است، ارتباط تلفن متصل را قطع نموده و سپس سیستم فناوری بی سیم را خاموش کنید.

## استفاده از سیستم فناوری بی سیم بلوتوث

به منظور استفاده از فناوری بی سیم بلوتوث در هنگامی که سیستم خاموش می باشد، از گام های بعدی پیروی نمایید.

• با استفاده از کلید **PHONE** فناوری بی سیم بلوتوث را روشن کنید.

کلید **PHONE** را فشار دهید < صفحه راهنما نمایش داده می شود.

\* به صفحه ای که در آن توابع فناوری بی سیم بلوتوث می توانند استفاده شوند و راهنما نمایش داده می شود بروید.

• کلید **SETUP** را فشار دهید < با استفاده از ولوم TUNE ● یا کلید **3** گزینه تلفن را انتخاب کنید.

## تنظیمات سیستم

کلید **SETUP** را فشار دهید < با استفاده از ولوم TUNE یا کلید **5** گزینه [System] را انتخاب نمایید < منور با استفاده از ولوم TUNE انتخاب کنید.

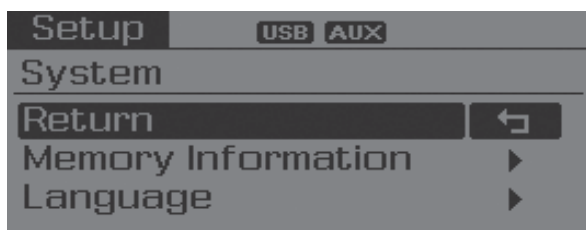

## توجه

- ارتباط فناوری بی سیم بلوتوث ممکن است به طور متناوب در برخی از گوشی‌های تلفن همراه قطع شود. برای ارتباط مجدد از قدم‌های بعدی آورده شده در زیر پیروی نمایید.
- ۱. عملکرد فناوری بی سیم بلوتوث را در گوشی تلفن همراه روشن و خاموش کرده و مجدداً برای برقراری ارتباط تلاش نمایید.
- ۲. گوشی تلفن همراه را روشن و خاموش کرده و مجدداً برای برقراری ارتباط تلاش نمایید.
- ۳. باتری گوشی تلفن همراه را کاملاً خارج کرده، آن را مجدداً راه اندازی کرده و سپس مجدداً برای برقراری ارتباط تلاش نمایید.
- ۴. سیستم صوتی خودرو را مجدداً راه اندازی نموده و سپس مجدداً برای برقراری ارتباط تلاش نمایید.
- ۵. تمامی دستگاه‌های جفت شده در گوشی تلفن همراه خود را حذف نموده، سیستم صوتی را به منظور استفاده مجدد جفت نمایید.

۱. صفحه پرسش مبنی بر این که آیا مایل به روشن کردن فناوری بی سیم بلوتوث می باشید، نشان داده خواهد شد.
  ۲. بر روی صفحه نمایش، به منظور روشن کردن فناوری بی سیم بلوتوث و نمایش راهنما، گزینه **YES** را انتخاب نمایید.
- \* در صورت روشن شدن فناوری بی سیم بلوتوث، سیستم به صورت خودکار برای ارتباط با تلفن همراهی که آخرین بار متصل بوده است تلاش می نماید.

## اطلاعات حافظه (در صورت مجهز بودن)

میزان حافظه استفاده شده جاری و کل حافظه سیستم را نشان می دهد.

گزینه [Memory Information] را انتخاب کنید < OK میزان حافظه استفاده شده جاری در سمت چپ صفحه نمایش و کل حافظه سیستم در سمت راست نشان داده می شود.



\* نمایش این گزینه ممکن است بسته به سیستم صوتی انتخاب شده متفاوت باشد .

## زبان

از این منو به منظور تنظیم زبان نمایش و تشخیص صدا استفاده می گردد.

گزینه زبان را انتخاب کنید < با استفاده از ولوم TUNE زبان مورد نظر را انتخاب کنید.



\* پس از تغییر زبان، سیستم صوتی مجدداً راه اندازی می گردد.

\* زبان پشتیبانی شده با توجه به منطقه:

آلمانی، انگلیسی (بریتانیایی)، فرانسوی، ایتالیایی، اسپانیایی، هلندی، سوئدی، دانمارکی، روسی و لهستانی.

## راه اندازی

## تنظیمات نمایش

کلید **SETUP** را فشار دهید < با استفاده از ولوم  
 TUNE یا کلید **1** گزینه نمایش را انتخاب  
 کنید.

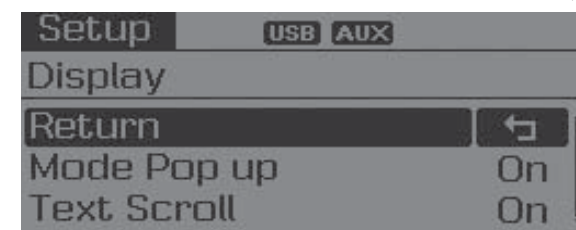

## حالت Pop up

بر روی حالت [Pop up] وضعیت انتخاب را به  
 (On)/(Off) تغییر دهید.

- در وضعیت روشن، کلید **RADIO** یا **MEDIA**  
 را به منظور نمایش صفحه Pop up تغییر حالت  
 فشار دهید.

## متن متحرک

بر روی حالت [text scroll] وضعیت را به (On)/(Off)  
 تنظیم کنید.

- وضعیت متن متحرک برقراری ماند. (On)
- متن تنها یک بار نشان داده می شود. (Off)

## نمایش آهنگ

در حین اجرای یک فایل MP3، اطلاعات نمایش دلخواه  
 را از طریق «Folder/ File» و یا «Album / Artist/ Song»  
 انتخاب نمایید.



## تنظیمات صوت

کلید **SETUP** را فشار دهید < با استفاده از ولوم **TUNE** و یا کلید شکل گزینه صوت را انتخاب کنید.

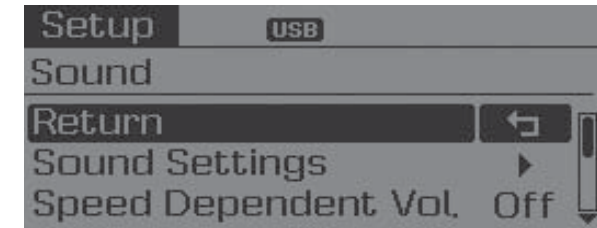

## تنظیمات صدا

این منو به شما امکان تنظیم Bass (بم کردن صدا)، Middle (میان)، Treble (زیر کردن صدا) و محو کردن یا متعادل کردن صدا را می دهد.

گزینه [Audio setting] را انتخاب کنید < منو را یا استفاده از ولوم **TUNE** انتخاب کنید < ولوم **TUNE** را به منظور تنظیم حالات زیر به چپ/راست بچرخانید:

- Bass (بم کردن صدا)، Middle (میان)، Treble (زیر کردن صدا): لحن صدا را انتخاب نمایید.
- Fader (محو کردن)، Balance (متعادل کردن): به کار انداختن محو کردن یا متعادل کردن صدا.
- Default (پیش فرض): بازیابی تنظیمات پیش فرض.
- Back (بازگشت): در حین تنظیم مقادیر، با فشار دادن مجدد ولوم **TUNE**، به منوی بالاتر باز خواهد گشت.

\* Back (بازگشت): در حین تنظیم مقادیر، با فشار دادن مجدد ولوم **TUNE**، به منوی بالاتر باز خواهد گشت.

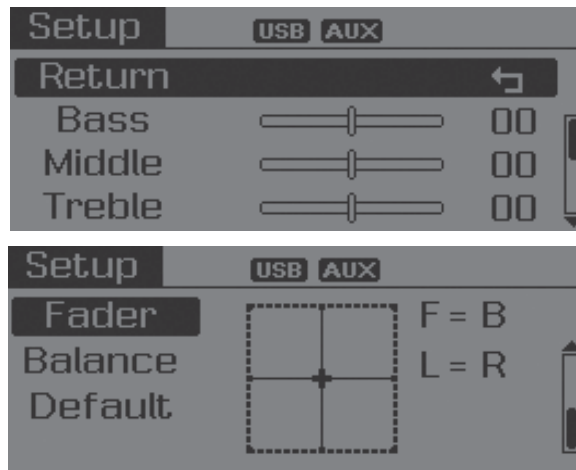

## کنترل بلندی صدا بسته به سرعت

از این قابلیت به منظور کنترل خودکار بلندی صدا با توجه به سرعت خودرو استفاده می گردد. عنوان بلندی صدا بسته به سرعت را انتخاب کنید < ویژگی SDVC را با فشردن ولوم **TUNE** روشن / خاموش نمایید.

## راه اندازی تلفن

(برای مدل RDS مجهز به فناوری بلوتوث)

کلید **SETUP** را فشار دهید < گزینه تلفن را با استفاده از ولوم **TUNE** یا کلید **4** انتخاب کنید < منو با استفاده از ولوم **TUNE** منو را انتخاب کنید.

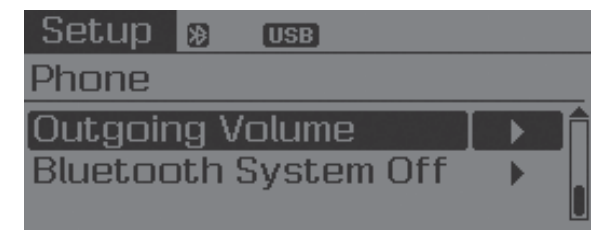
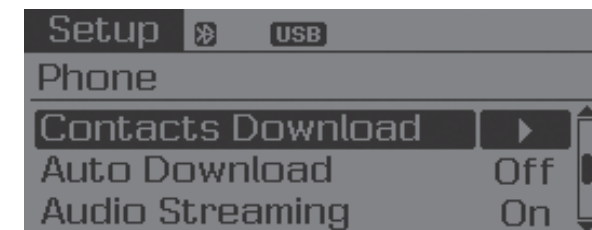
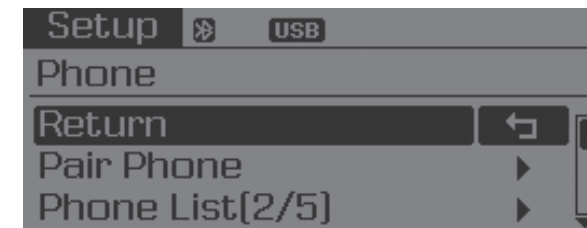

## جفت کردن تلفن

### توجه

به منظور جفت کردن تلفن همراه با فناوری بلوتوث فعال، ابتدا مستلزم فرایند تأیید و اتصال خواهد بود. به عبارت دیگر، شما در حین رانندگی قادر به جفت کردن تلفن همراه خود نخواهید بود، لذا پیش از استفاده خودروی خود را پارک نمایید.

گزینه [pair phone] را انتخاب کنید < با استفاده از ولوم **TUNE** تنظیمات زیر را انجام دهید.

۱. نام های دستگاه نشان داده شده بر روی تلفن همراه تان را جستجو نموده و متصل شوید.

۲. کلید خصوصی نشان داده شده بر روی صفحه نمایش را وارد نمایید. (کلید خصوصی: ۰۰۰۰)

\* نام دستگاه و کلید خصوصی برای مدت ۳ دقیقه بر روی صفحه نمایش نشان داده خواهد شد. در صورت کامل نشدن جفت کردن در عرض ۳ دقیقه، فرایند جفت کردن تلفن همراه به صورت خودکار لغو خواهد شد.

۳. کامل شدن جفت شدن نمایش داده می شود.

\* در برخی از تلفن های همراه، جفت شدن به صورت خودکار پس از ارتباط دنبال می گردد.

\* امکان جفت کردن حداکثر تا ۵ تلفن همراه با فناوری بلوتوث فعال وجود دارد.

## فهرست تلفن

نام حداکثر ۵ تلفن نمایش داده می شود.

یک علامت [▶] در مقابل نام تلفن هایی که در حال حاضر متصل می باشند نشان داده می شود.



نام دلخواه را برای راه اندازی تلفن مورد نظر انتخاب کنید.

- متصل شدن یک تلفن

[Phone List] را انتخاب کنید < تلفن همراه را با استفاده از ولوم TUNE انتخاب کنید. < گزینه [Connect Phone] را انتخاب کنید.

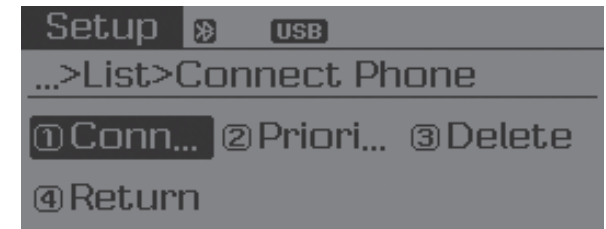

۱. تلفن همراهی که در حال حاضر متصل نیست را انتخاب کنید.

۲. تلفن همراه انتخاب شده را متصل کنید.

۳. تکمیل اتصال نشان داده می شود.

\* در صورتی که قبل از آن یک تلفن متصل بود، ارتباط تلفن متصل را قطع نمایید و یک تلفن جدید را برای متصل شدن انتخاب نمایید.

- قطع ارتباط یک تلفن متصل

[Phone List] را انتخاب کنید < تلفن همراه را با استفاده از ولوم TUNE انتخاب کنید. < گزینه [Disconnect Phone] تلفن را انتخاب کنید.



۱. تلفن همراهی که در حال حاضر متصل می باشد را انتخاب کنید.

۲. ارتباط تلفن همراه انتخاب شده را قطع نمایید.

۳. تکمیل قطع ارتباط نشان داده می شود.

- تغییر ترتیب ارتباط (اولویت)

از این قابلیت به منظور تغییر ترتیب (اولویت) مربوط به ارتباط خودکار تلفن های همراه جفت شده استفاده می گردد.

[Phone List] را انتخاب کنید < گزینه اولویت را با استفاده از ولوم TUNE انتخاب نمایید < تلفن همراه با اولویت شماره ۱ را انتخاب کنید.

۱. گزینه اولویت را انتخاب کنید.

۲. از میان تلفن های جفت شده، تلفنی که مایل هستید اولویت شماره ۱ را داشته باشد انتخاب کنید.

۳. تغییر ترتیب اولویت نشان داده می شود.

\* با تغییر ترتیب اولویت، تلفن همراه با اولویت شماره ۱ جدید، متصل خواهد شد.

- در صورتی که اولویت شماره ۱ قادر به اتصال نباشد: به صورت خودکار برای ارتباط با تلفنی که آخرین بار متصل بوده است تلاش می شود.

- در صورتی که آخرین تلفنی که اتصال داشته نتواند وصل گردد: برای ارتباط با تلفن های جفت شده دیگر به ترتیب قرار گرفتن آن ها در فهرست تلفن تلاش می گردد.
- اولویت تلفن متصل شده به صورت خودکار به شماره ۱ تغییر می یابد.

- حذف Delete

[Phone List] را انتخاب کنید < تلفن همراه را با استفاده از ولوم TUNE  انتخاب نمایید < گزینه [Delete] را انتخاب کنید.

۱. تلفن همراه مورد نظر را انتخاب کنید.
۲. تلفن همراه انتخاب شده را حذف کنید.
۳. تکمیل حذف نشان داده می شود.

\*در صورت تلاش برای حذف تلفنی که در حال حاضر متصل می باشد، ابتدا ارتباط تلفن قطع می گردد.

## توجه

- در صورت حذف یک تلفن همراه، فهرست دفترچه تلفن مربوط به آن نیز پاک خواهد شد.
- برای ارتباط فناوری بی سیم پایدار، تلفن همراه را از سیستم صوتی و نیز سیستم صوتی را از تلفن همراه خود حذف نمایید.

## دانلود دفترچه تلفن

- از این قابلیت به منظور دانلود دفترچه تلفن و تاریخچه تماس ها به داخل سیستم صوتی استفاده می گردد.
- گزینه [Phone Book download] انتخاب کنید < گزینه مورد نظر را با استفاده از ولوم TUNE  انتخاب نمایید.

## توجه

- قابلیت دانلود ممکن است در برخی از تلفن های همراه پشتیبانی نگردد.
- در صورتی که در حین دانلود دفترچه تلفن عملکرد دیگری انجام گیرد، دانلود متوقف خواهد شد. در این حالت دفترچه تلفن پیشتر دانلود شده، ذخیره خواهد شد.
- در صورت دانلود دفترچه تلفن جدید، پیش از شروع دانلود تمامی دفترچه تلفن های پیشتر دانلود شده را حذف نمایید.



## دانلود خودکار

در هنگام متصل نمودن یک تلفن همراه، امکان دانلود خودکار دفترچه تلفن و تاریخچه تماس ها وجود دارد.

گزینه [Auto Download] را انتخاب کنید < با استفاده از ولوم TUNE ● حالت (Off) / (On) آن را تنظیم کنید.

## اجرا نمودن فایل های صوتی

فایل های صوتی (آهنگ های) ذخیره شده در تلفن همراه با فناوری بلوتوث فعال خود را می توانید با استفاده از سیستم صوتی خودرو اجرا نمایید.

گزینه [Audio Streaming] را انتخاب کنید < با استفاده از ولوم TUNE ● حالت (Off) / (On) آن را تنظیم کنید.

## توجه

قابلیت اجرای فایل های صوتی از طریق فناوری بلوتوث ممکن است در برخی از گوشی های تلفن همراه پشتیبانی نگردد.

## بلندی صدای خروجی

از این گزینه می توانید به منظور تنظیم بلندی صدای تان که به وسیله طرف مقابل شنیده می شود در حین استفاده از تماس تلفنی هندزفری از طریق فناوری بی سیم بلوتوث استفاده نمایید.

گزینه [Outgoing Volume] را انتخاب کنید < با استفاده از ولوم TUNE ● بلندی صدا را تنظیم کنید.

\* حتی در حین برقرار بودن تماس تلفنی نیز می توان بلندی صدا را با استفاده از کلید SEEK TRACK ^ تغییر دهید.

## خاموش کردن سیستم فناوری بی سیم بلوتوث

از این قابلیت هنگامی که مایل به استفاده از سیستم فناوری بی سیم بلوتوث نمی باشید می توانید استفاده نمایید.

گزینه [Bluetooth system off] را انتخاب کنید < آن را با استفاده از ولوم TUNE ● تنظیم کنید.

\* در صورتی که تلفنی از پیش متصل است، ارتباط تلفن متصل را قطع نموده و سپس سیستم فناوری بی سیم را خاموش کنید.

## استفاده از سیستم فناوری بی سیم بلوتوث

به منظور استفاده از فناوری بی سیم بلوتوث در هنگامی که سیستم خاموش می باشد، از گام های بعدی پیروی نمایید.

• با استفاده از کلید PHONE فناوری بی سیم بلوتوث را روشن کنید.

کلید PHONE را فشار دهید < صفحه راهنما نمایش داده می شود.

\* به صفحه ای که در آن توابع فناوری بی سیم بلوتوث می توانند استفاده شوند و راهنما نمایش داده می شود بروید.

• کلید SETUP را فشار دهید < با استفاده از ولوم TUNE ● یا کلید 3 گزینه تلفن را انتخاب کنید.

## تنظیمات سیستم

کلید **SETUP** را فشار دهید < با استفاده از ولوم TUNE یا کلید **4** گزینه [System] را انتخاب نمایید < منوراً با استفاده از ولوم TUNE انتخاب کنید.

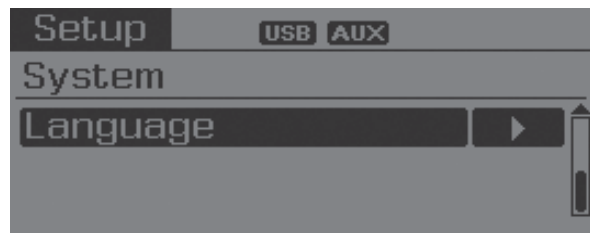

## اطلاعات حافظه

میزان حافظه استفاده شده جاری و کل حافظه سیستم را نشان می‌دهد.

گزینه [Memory Information] را انتخاب کنید < OK میزان حافظه استفاده شده جاری در سمت چپ صفحه نمایش و کل حافظه سیستم در سمت راست نشان داده می‌شود.

## توجه

- ارتباط فناوری بی سیم بلوتوث ممکن است به طور متناوب در برخی از گوشی‌های تلفن همراه قطع شود. برای ارتباط مجدد از قدم‌های بعدی آورده شده در زیر پیروی نمایید.
- ۱. عملکرد فناوری بی سیم بلوتوث را در گوشی تلفن همراه روشن و خاموش کرده و مجدداً برای برقراری ارتباط تلاش نمایید.
- ۲. گوشی تلفن همراه را روشن و خاموش کرده و مجدداً برای برقراری ارتباط تلاش نمایید.
- ۳. باتری گوشی تلفن همراه را کاملاً خارج کرده، آن را مجدداً راه اندازی کرده و سپس مجدداً برای برقراری ارتباط تلاش نمایید.
- ۴. سیستم صوتی خودرو را مجدداً راه اندازی نموده و سپس مجدداً برای برقراری ارتباط تلاش نمایید.
- ۵. تمامی دستگاه‌های جفت شده در گوشی تلفن همراه خود را حذف نموده، سیستم صوتی را به منظور استفاده مجدد جفت نمایید.

۱. صفحه پرسش مبنی بر این که آیا مایل به روشن کردن فناوری بی سیم بلوتوث می‌باشید، نشان داده خواهد شد.
  ۲. بر روی صفحه نمایش، به منظور روشن کردن فناوری بی سیم بلوتوث و نمایش راهنما، گزینه **YES** را انتخاب نمایید.
- \* در صورت روشن شدن فناوری بی سیم بلوتوث، سیستم به صورت خودکار برای ارتباط با تلفن همراهی که آخرین بار متصل بوده است تلاش می‌نماید.

راديو (برای مدل RDS): AM و FM

### تغییر حالت راديو

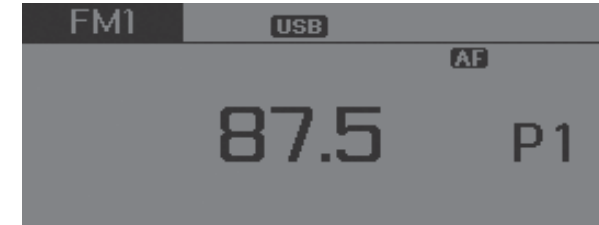

### جست و جو

کلید **SEEK TRACK** را فشار دهید.

- با فشردن و بلافاصله رها کردن کلید (کمتر از ۸/۰ ثانیه): موج راديو تغییر می کند.
- با فشردن و نگه داشتن کلید (بیش از ۸/۰ ثانیه): به صورت خودکار موج بعدی را جست و جو می کند.

### جست و جو پیش تنظیم

کلید **6** ~ **1** را فشار دهید.

- با فشردن و بلافاصله رها کردن کلید (کمتر از ۸/۰ ثانیه): موج ذخیره شده در کلید مربوطه اجرا می گردد.
- با فشردن و نگه داشتن کلید (بیش از ۸/۰ ثانیه) موج راديویی در حال اجرا به کلید مربوط ذخیره شده و صدای بیپ شنیده خواهد شد.

کلید **SCAN** را فشار دهید:

- با فشردن و نگه داشتن: فرکانس راديو شروع به افزایش کرده و هر موج راديویی را برای مدت ۵ ثانیه اجرا می نماید. پس از بررسی تمامی فرکانس ها، به مقدار اولیه بازگشته و موج راديویی حاضر اجرا می گردد.

### انتخاب از طریق جست و جو دستی

به منظور تنظیم فرکانس راديو ولوم **TUNE** را به راست / چپ بچرخانید.

• AC100C1GE / AC100C1EE

- FM: به گام ۵۰ کیلوهرتز تغییر می کند.

- AM: با گام ۹ کیلوهرتز تغییر می کند.

### اعلام ترافیک (TA)

با فشار دادن کلید **SCAN** و بلافاصله رها نمودن آن (کمتر از ۸/۰ ثانیه): حالت اعلام ترافیک (TA) به **On** / **Off** تنظیم می گردد.

### PTY بالا / پایین:

در حین جست و جو PTY در انتخاب نوع برنامه راديویی کلید **FOLDER** را فشار دهید.

### منو

ذخیره خودکار (Auto Store) و عملکردهای اطلاعات در میان **MENU** قرار دارند.

## ذخیره خودکار AST

کلید **MENU** را فشار دهید < با استفاده از ولوم TUNE یا کلید **1 RPT** گزینه ذخیره خودکار را انتخاب کنید.



به منظور ذخیره فرکانس های رادیویی با دریافت بهتر در پیش تنظیم های **6** - **1** از قابلیت AST استفاده کنید. در صورتی که هیچ فرکانس رادیویی دریافت نگردد، آخرین فرکانس های رادیویی دریافت شده ذخیره خواهند شد.

تنها حافظه های پیش تنظیم **6** - **1** از حالت FMA یا AMA را ذخیره کنید.

## فرکانس جایگزین AF

کلید **MENU** را فشار دهید < با استفاده از ولوم TUNE یا کلید **2 RDM**، گزینه فرکانس جایگزین را انتخاب کنید.

ویژگی فرکانس جایگزین می تواند روشن / خاموش گردد.

### منطقه

کلید **MENU** را فشار دهید < با استفاده از ولوم TUNE یا کلید **3**، گزینه منطقه را انتخاب کنید.

ویژگی منطقه می تواند روشن / خاموش گردد.

### اخبار

کلید **MENU** را فشار دهید < با استفاده از ولوم TUNE یا کلید **4**، گزینه اخبار را انتخاب کنید.

ویژگی اخبار می تواند **On/Off** گردد.

## بلندی صدای اطلاعات

بلندی صدای اطلاعات بیانگر بلندی صدای اخبار یا اطلاعات ترافیک دریافت شده می باشد. بلندی صدای اطلاعات را می توان با چرخاندن ولوم TUNE به چپ/ راست در حین آن که اخبار یا اطلاعات ترافیک اجرا می گردد کنترل نمود.

\*گزینه های AF، منطقه و اخبار جزو منوهای رادیویی RDS می باشند.

## رادیو AM/FM

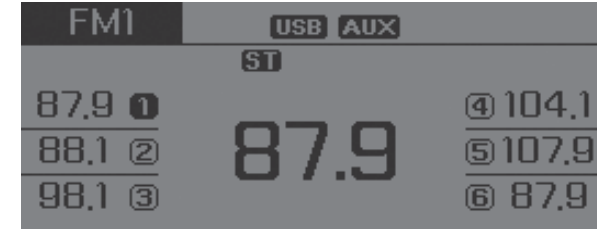

### جست و جو

کلید **SEEK TRACK** را فشار دهید.

- با فشردن و بلافاصله رها کردن کلید (کمتر از ۰/۸ ثانیه): موج رادیو تغییر می کند.
- با فشردن و نگه داشتن کلید (بیش از ۰/۸ ثانیه): به صورت خودکار موج بعدی را جست و جوی می کند.

### جست و جوی پیش تنظیم

کلید **1** ~ **6** را فشار دهید.

- با فشردن و بلافاصله رها کردن کلید (کمتر از ۰/۸ ثانیه): موج ذخیره شده در کلید مربوطه اجرا می گردد.

### اسکن

کلید **SCAN** را فشار دهید.

- با فشردن و نگه داشتن کلید (بیش از ۰/۸ ثانیه) موج رادیویی در حال اجرا به کلید مربوط ذخیره شده و صدای بیپ شنیده خواهد شد.

با فشردن و بلافاصله رها کردن کلید: فرکانس رادیو شروع به افزایش کرده و هر موج رادیویی را برای مدت ۵ ثانیه اجرا می نماید. پس از بررسی تمامی فرکانس ها، به مقدار اولیه بازگشته و موج رادیویی حاضر اجرا می گردد.

- با فشردن و نگه داشتن کلید: فرکانس های رادیویی ذخیره شده در پیش تنظیم **1** ~ **6** هر یک برای ۵ ثانیه اجرا خواهند شد.

### انتخاب از طریق جست و جوی دستی

به منظور تنظیم فرکانس رادیو ولوم **TUNE** را به راست / چپ بچرخانید.

• AC100C1GE / AC100C1EE

- FM: به گام ۲۰۰ کیلوهرتز تغییر می کند.

- AM: با گام ۱۰ کیلوهرتز تغییر می کند.

### منو

کلید **MENU** را فشار دهید < با استفاده از ولوم **TUNE** یا کلید **1**، گزینه ذخیره خودکار را انتخاب کنید.



کلید **MENU** را فشار دهید < با استفاده از ولوم **TUNE** یا کلید **1**، گزینه [A.Store] را انتخاب کنید.

به منظور ذخیره فرکانس های رادیویی با دریافت بهتر در پیش تنظیم های **1** ~ **6** از قابلیت استفاده کنید. در صورتی که هیچ فرکانس رادیویی دریافت نگردد، آخرین فرکانس های رادیویی دریافت شده ذخیره خواهند شد.

به منظور ذخیره فرکانس های رادیویی با دریافت بهتر در پیش تنظیم های **1** ~ **6** از قابلیت استفاده کنید. در صورتی که هیچ فرکانس رادیویی دریافت نگردد، آخرین فرکانس های رادیویی دریافت شده ذخیره خواهند شد.

## منو: CD صوتی

در وضعیت CD، **MENU** را فشار دهید.



## تکرار

به منظور تکرار آهنگ در حال اجرا، با استفاده از ولوم **TUNE** یا کلید **1 RPT** گزینه RPT را فعال کنید.

\* برای غیر فعال کردن آن، مجدداً گزینه RPT را از منو انتخاب کنید.

## تصادفی

به منظور اجرای آهنگ های موجود در پوشه جاری به صورت تصادفی، با استفاده از ولوم **TUNE** یا کلید **2 RDM** گزینه **2 RDM** را فعال کنید.

\* برای غیر فعال کردن آن، مجدداً گزینه RDM را از منو انتخاب کنید.

## اطلاعات

به منظور نمایش اطلاعات آهنگ جاری، با استفاده از ولوم **TUNE** یا کلید **3** گزینه Info را فعال کنید.

برای غیر فعال کردن آن، مجدداً گزینه **MENU** را از منو انتخاب کنید.

## منو: MP3 CD/USB

در وضعیت USB/MP3 CD کلید **MENU** را فشار دهید.



## تکرار

به منظور تکرار آهنگ در حال اجرا، با استفاده از ولوم **TUNE** یا کلید **1 RPT** را فعال کنید.

برای غیر فعال کردن آن، مجدداً گزینه RPT را از منو انتخاب کنید.

## پوشه تصادفی

\* به منظور اجرای آهنگ های موجود در پوشه جاری به صورت تصادفی، با استفاده از ولوم **TUNE** یا کلید **2 RDM** گزینه F.RDM را فعال کنید.

\* برای غیر فعال کردن آن، مجدداً گزینه F.RDM را از منو انتخاب کنید.

## تکرار پوشه

به منظور تکرار آهنگ های موجود در پوشه جاری، با استفاده از ولوم TUNE یا کلید **3** گزینه F.RTP را فعال کنید.

\* برای غیر فعال کردن آن، مجدداً گزینه F.RTP را از منو انتخاب کنید.

## تماماً تصادفی

به منظور اجرای تمامی آهنگ های موجود در CD به صورت تصادفی، با استفاده از ولوم TUNE یا کلید **4** گزینه A.RDM را فعال کنید.

\* برای غیر فعال کردن آن، مجدداً گزینه A.RDM را از منو انتخاب کنید.

## اطلاعات

به منظور نمایش اطلاعات آهنگ جاری، با استفاده از ولوم TUNE یا کلید **5** گزینه Info را فعال کنید.

\* برای غیر فعال کردن آن، مجدداً گزینه Info را از منو انتخاب کنید.

## کپی کردن

با استفاده از ولوم TUNE یا کلید **6** گزینه Copy را فعال کنید.

\* از این گزینه به منظور کپی نمودن آهنگ در حال اجرا در My music استفاده می گردد. با این کار شما قادر به اجرای آهنگ در وضعیت My music خواهید بود.

\* در صورتی که در فرآینپ کپی شدن کلید دیگری فشار داده شود، یک pop up از شما خواهد پرسید که آیا قصد لغو کپی شدن را دارید یا خیر.

\* در صورتی که در حین فرایند کپی شدن، رسانه دیگری (AUX, \*iPod, CD, USB) به سیستم صوتی متصل شده یا داخل گردد، عملکرد کپی فایل لغو می گردد.

\* تا زمانی که فرایند کپی یک فایل در جریان است، موسیقی اجرا نخواهد شد.

## منو: iPod

در وضعیت iPod، کلید MENU را فشار دهید.



## تکرار

به منظور تکرار آهنگ در حال اجرا، با استفاده از ولوم TUNE یا کلید **1 RPT** گزینه RPT را فعال کنید.

\* برای غیر فعال کردن آن، مجدداً گزینه RPT را از منو انتخاب کنید.

## تصادفی

به منظور اجرای آهنگ های موجود در پوشه جاری به صورت تصادفی، با استفاده از ولوم TUNE یا کلید **2 RDM** گزینه RDM را فعال کنید.

\* برای غیر فعال کردن آن، مجدداً گزینه RDM را از منو انتخاب کنید.

## اطلاعات

به منظور نمایش اطلاعات آهنگ جاری، با استفاده از ولوم TUNE یا کلید **3** گزینه Info را فعال کنید.

✳️ برای غیرفعال کردن آن، مجدداً گزینه Info را از منو انتخاب کنید.

## جست و جو

با استفاده از ولوم TUNE یا کلید **4** گزینه Search را فعال کنید.

فهرست رده iPod نمایش داده می شود.

✳️ با فشردن کلید **MENU** در حین جست و جوی رده iPod، به رده بالاتر خواهد رفت.

## منو: حالت My music

کلید **MENU** را فشار دهید.



## تکرار

به منظور تکرار آهنگ در حال اجرا، با استفاده از ولوم TUNE یا کلید **1 RPT** را فعال کنید.

✳️ برای غیرفعال کردن آن، مجدداً گزینه RPT را از منو انتخاب کنید.

## تصادفی

به منظور اجرای آهنگ های موجود در پوشه جاری به صورت تصادفی، با استفاده از ولوم TUNE یا کلید **2 RDM** گزینه RDM را فعال کنید.

✳️ برای غیرفعال کردن آن، مجدداً گزینه RDM را از منو انتخاب کنید.

## اطلاعات

به منظور نمایش اطلاعات آهنگ جاری، با استفاده از دکمه TUNE یا کلید **3** گزینه Info را فعال کنید.

✳️ برای غیرفعال کردن آن، مجدداً گزینه Info را از منو انتخاب کنید.

## حذف

با استفاده از ولوم TUNE یا کلید **4** گزینه Delete را فعال کنید.

• این کار منجر به حذف فایل در حال اجرا می گردد.

در صفحه اجرا، فشار دادن کلید حذف منجر به حذف آهنگ در حال اجرا خواهد شد.



## AUX

از حالت AUX به منظور اجرای رسانه خروجی متصل شده از طریق پایانه AUX استفاده می گردد.

حالت AUX، با اتصال دستگاه خارجی به پایانه AUX، به صورت خودکار شروع می گردد.

در صورت اتصال یک دستگاه خارجی شما با استفاده از کلید **MENU** نیز قادر به تغییر به حالت AUX خواهید بود.



\* حالت AUX تا زمانی که دستگاه خارجی به پایانه AUX متصل نشده باشد، قابل اجرا نخواهد بود.

### اطلاعات

استفاده از AUX

برای استفاده، کابل AUX را کاملا در درون پایانه AUX قرار دهید.

## حذف گزینشی

کلید **MENU** را فشار دهید < با استفاده از دکمه TUNE یا کلید شکل گزینه [Del.Sel] را فعال کنید.

با این کار آهنگ های موجود در My Music را می توان انتخاب و حذف نمود.

۱. آهنگ هایی را که مایل به حذف آن ها هستید را از فهرست انتخاب کنید.

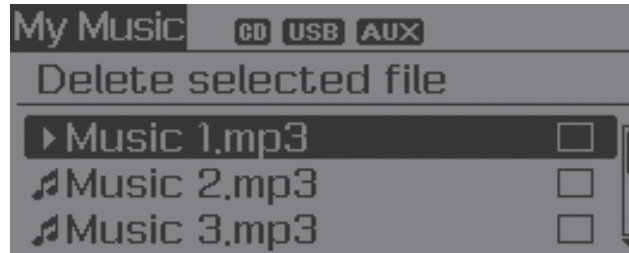

۲. پس از انتخاب، کلید **MENU** را فشار داده و منوی حذف را از طریق آن انتخاب نمایید.

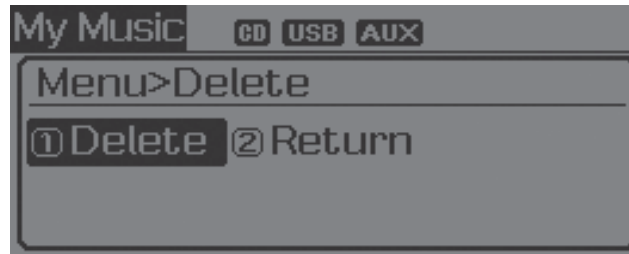

حذف فایل از طریق فهرست:

۱. فایلی که مایل به حذف آن هستید را با استفاده از ولوم TUNE انتخاب کنید.



۲. کلید **MENU** را فشار داده، از آن طریق، گزینه [Delete] را به منظور حذف فایل مورد نظر، انتخاب کنید.

## حذف همه

با استفاده از ولوم TUNE یا کلید **5** گزینه [Del.All] را فعال کنید.

تمامی آهنگ های موجود در My Music حذف خواهد شد.

توضیح	نام
* با هر بار فشردن کلید، حالت به ترتیب FM1 → FM2 → FMA → AM → AMA → CD → USB یا iPod → AUX → My Music → BT Audio خواهد بود • در صورتی که رسانه ای متصل یا دیسکی وارد نشده باشد، حالت مربوط به آن غیر فعال خواهد بود.	① MODE
افزایش یا کاهش بلندی صدای بلندگو	② VOL+ , VOL-
برقراری یا انتقال تماس های تلفنی	③
اتمام تماس تلفنی یا لغو عملکردها • بررسی تاریخچه تماس ها و ایجاد تماس تلفنی ۱. کلید  را بر روی فرمان خودرو، فشار داده و بلافاصله رها کنید (کمتر از ۰/۸ ثانیه). ۲. فهرست تاریخچه تماس ها بر روی صفحه نشان داده خواهد شد. ۳. کلید  را به منظور برقراری تماس تلفنی با شماره تلفن انتخاب شده فشار دهید. • شماره گیری مجدد آخرین شماره تلفنی که با آن تماس برقرار شده است. ۱. کلید  را بر روی فرمان خودرو، فشار داده و نگه دارید (بیش از ۰/۸ ثانیه). ۲. آخرین شماره تلفنی که با آن تماس برقرار شده است. مجدداً شماره گیری خواهد شد.	④

## برقراری تماس تلفنی با استفاده از ریموت روی غریبک فرمان خودرو



\* مشخصات ظاهری در خودرو ممکن است با آن چه که در شکل نشان داده شده است متفاوت باشد.

## منوی تلفن (برای مدل RDS)

به منظور نمایش سه منوی (تاریخچه تماس‌ها، دفترچه تلفن، راه اندازی تلفن) کلید **PHONE** را فشار دهید.

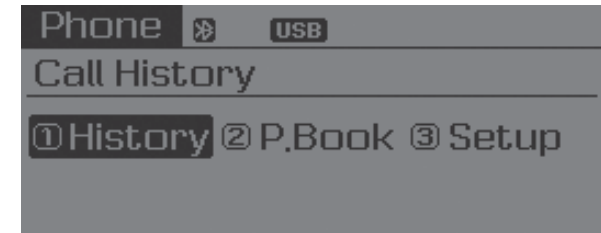

## تاریخچه تلفن

کلید **PHONE** را فشار دهید. < با استفاده از ولوم TUNE یا کلید **1 RPT**، گزینه History را انتخاب کنید.

با این کار تاریخچه تماس‌ها نشان داده شده و می‌توان از آن برای انتخاب یک شماره و برقرار کردن تماس تلفنی استفاده نمود.

در صورتی که تاریخچه تماس‌ها موجود نباشد، پرسشی مبنی بر این که آیا مایل به دانلود تاریخچه تماس‌ها هستید، نمایش داده می‌شود (ویژگی دانلود ممکن است

در برخی از تلفن‌های همراه پشتیبانی نگردد).

## مخاطبین

کلید **PHONE** را فشار دهید < با استفاده از ولوم TUNE یا کلید **2 RDM**، گزینه P,Book را انتخاب کنید.

با این کار مخاطبین نشان داده شده و می‌توان از آن برای انتخاب یک شماره و برقرار کردن تماس تلفنی استفاده نمود.

\* در صورت ذخیره شدن بیش از یک شماره برای یک تماس، ابتدا شماره تلفن همراه و پس از آن شماره تلفن مربوط به منزل و دفترکار تماس نشان داده خواهد شد، لذا شماره مورد نظر را به منظور برقراری تماس تلفنی انتخاب نمایید.

\* در صورتی که مخاطب موجود نباشد، پرسشی مبنی بر این که آیا مایل به دانلود مخاطب هستید، نمایش داده می‌شود (ویژگی دانلود ممکن است در برخی از تلفن‌های همراه پشتیبانی نگردد).

## راه اندازی تلفن

کلید **PHONE** را فشار دهید < با استفاده از ولوم TUNE یا کلید **3**، گزینه SETUP را انتخاب کنید.

با این کار صفحه راه اندازی تلفن همراه با فناوری بی‌سیم بلوتوث نشان داده می‌شود. برای اطلاعات بیشتر به بخش «راه اندازی تلفن» مراجعه کنید.

## منوی تلفن

به منظور نمایش سه منوی (تاریخچه تماس‌ها، دفترچه تلفن، راه اندازی تلفن) کلید **PHONE** را فشار دهید.

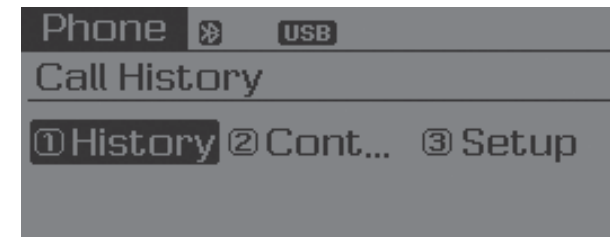

## تاریخچه تلفن

کلید **PHONE** را فشار دهید. < با استفاده از ولوم TUNE یا کلید **1 RPT**، گزینه History را انتخاب کنید.

با این کار تاریخچه تماس‌ها نشان داده شده و می‌توان از آن برای انتخاب یک شماره و برقرار کردن تماس تلفنی استفاده نمود.

در صورتی که تاریخچه تماس‌ها موجود نباشد، پرسشی مبنی بر این که آیا مایل به دانلود تاریخچه تماس‌ها هستید، نمایش داده می‌شود (ویژگی دانلود ممکن است

در برخی از تلفن‌های همراه پشتیبانی نگردد).

## مخاطبین

کلید **PHONE** را فشار دهید < با استفاده از ولوم TUNE یا کلید **2 RDM**، گزینه Contacts را انتخاب کنید.

با این کار مخاطبین نشان داده شده و می‌توان از آن برای انتخاب یک شماره و برقرار کردن تماس تلفنی استفاده نمود.

\* در صورت ذخیره شدن بیش از یک شماره برای یک تماس، ابتدا شماره تلفن همراه و پس از آن شماره تلفن مربوط به منزل و دفترکار تماس نشان داده خواهد شد، لذا شماره مورد نظر را به منظور برقراری تماس تلفنی انتخاب نمایید.

\* در صورتی که مخاطب موجود نباشد، پرسشی مبنی بر این که آیا مایل به دانلود مخاطب هستید، نمایش داده می‌شود (ویژگی دانلود ممکن است در برخی از تلفن‌های همراه پشتیبانی نگردد).

## راه اندازی تلفن

کلید **PHONE** را فشار دهید < با استفاده از ولوم TUNE یا کلید **3**، گزینه SETUP را انتخاب کنید.

با این کار صفحه راه اندازی تلفن همراه با فناوری بی‌سیم بلوتوث نشان داده می‌شود. برای اطلاعات بیشتر به بخش «راه اندازی تلفن» مراجعه کنید.

## اطلاعات **i**

### استفاده از تلفن های همراه با فناوری بی سیم بلوتوث

- در حین رانندگی از تلفن همراه یا با تنظیمات فناوری بی سیم (برای مثال جفت کردن یک تلفن) استفاده ننماید.
- برخی فناوری های بی سیم بلوتوث ممکن است توسط سیستم شناخته نشوند و یا به طور کامل با سیستم سازگار نباشد.
- پیش از استفاده از ویژگی هایی از فناوری بی سیم بلوتوث که با سیستم صوتی مرتبط است، به راهنمای دستی موبایل خود و قسمت عملیات فناوری بی سیم بلوتوث تلفن مراجعه کنید.
- برای آن که بتوانید از ویژگی های مرتبط با فناوری بی سیم بلوتوث تلفن استفاده کنید باید به اشتراک گذاشته شوید.
- هنگامی که تلفن شما خارج از محدوده سرویس دهی باشد (مثلا در تونل، زیرزمین،

- کوه ها و ... ) شما نمی توانید از ویژگی هندزفری گوشی خود استفاده کنید.
- اگر سیگنال آنتن گوشی شما ضعیف است و یا نویز درون خودرو خیلی زیاد است، شنیدن صدای افراد در حین مکالمه دشوار می شود.
- تلفن خود را در نزدیکی اشیای فلزی قرار ندهید، در غیر این صورت ارتباطاتی که از طریق فناوری بی سیم بلوتوث یا ایستگاه های خدمات تلفن همراه برقرار می شوند دچار اختلال می گردند.
- هنگامی که گوشی شما از طریق فناوری بی سیم بلوتوث متصل شده است، به دلیل استفاده از این فناوری احتمالاً شارژ گوشی شما با سرعت بیشتری تمام خواهد شد.
- برخی تلفن ها یا سایر وسایل ممکن است با تولید نویز موجب ایجاد اختلال یا تداخل در سیستم صوتی شوند. در این مورد، تغییر مکان وسیله ارتباطی می تواند راه حل این مشکل باشد.

اطلاعات تماس باید به زبان انگلیسی ذخیره شوند، در غیر این صورت ممکن است به درستی نمایش داده نشوند.

در صورتی که بر روی سیستم استارت خودرو شما اولویت هایی اعمال شده است (IGN / ACC ON) فناوری بی سیم بلوتوث تلفن به صورت خودکار متصل می شود.

حتی اگر شما بیرون از خودرو باشید، به محض آن که به نزدیکی خودرو برسید فناوری بی سیم بلوتوث تلفن فوراً به صورت خودکار متصل خواهد شد. اگر نمی خواهید بلوتوث شما به طور خودکار فعال شود، این ویژگی را خاموش کنید.

صدا و کیفیت ارتباط تلفنی از طریق هندزفری بسته به نوع موبایل متفاوت خواهد بود.

از ویژگی فناوری بی سیم بلوتوث تنها زمانی می توان استفاده کرد که موبایل شما به اشتراک گذاشته شده باشد، برای کسب اطلاعات بیشتر در مورد اشتراک

- گذاری و فناوری بی سیم بلوتوث، به بخش «تنظیمات موبایل» مراجعه کنید.
  - هنگامی که فناوری بی سیم بلوتوث متصل شد، یک آیکن (  ) روی قسمت بالای صفحه نمایش داده می شود. اگر این آیکن ظاهر نشد نشان دهنده آن است که دستگاه متصل نشده است. شما باید بیش از استفاده، دستگاه را متصل کنید. برای کسب اطلاعات بیشتر در مورد فناوری بی سیم بلوتوث به بخش «تنظیمات موبایل» مراجعه کنید.
  - فناوری بی سیم بلوتوث تلفن های همراه هنگامی کار می کند که این ویژگی بر روی موبایل شما روشن شده باشد. (روش های روشن کردن فناوری بی سیم بلوتوث بسته به نوع گوشی های همراه، متفاوت است.
  - اگر هنگام ارتباط تلفنی از طریق فناوری بی سیم بلوتوث و به کارگیری هندزفری، استات بزیند این ارتباط قطع خواهد شد (پس از آن که خودرور روشن کردید ارتباط را برقرار کنید).
- برخی ویژگی ها توسط فناوری بی سیم بلوتوث تلفن های همراه یا سایر دستگاه ها پشتیبانی نمی شود.
- فناوری بی سیم بلوتوث بسته به محل ارتباط می تواند ناپایدار باشد.
- قرارگرفتن سیستم صوتی در میان محیط الکترومغناطیسی می تواند منجر به تداخل نویز گردد.

## عملکردها و کنترل کننده های سیستم- صفحه نمایش TFT رنگی ۴/۳ اینچی (به جز اروپا)

✳ برچسب صوت انتخاب شده، نحوه نمایش و تنظیمات ممکن است متفاوت باشد.

سیستم صوتی (برای مدل RDS)

نام	توضیح
①	خارج کردن دیسک
② RADIO	<ul style="list-style-type: none"> <li>تبدیل به حالت رادیو.</li> <li>باهر بار فشردن کلید، باند را به ترتیب، AMA, AM, FMA, FM1, FM1</li> </ul>
③ MEDIA	باهر بار فشردن کلید، حالت سیستم به ترتیب ، CD, USB, iPod®, AUX, My Music, BT Audio تغییر خواهد کرد
④ PHONE	<p>(برای مدل های مجهز به فناوری بلوتوث)</p> <ul style="list-style-type: none"> <li>تبدیل به حالت تلفن</li> </ul> <p>✳ در صورت متصل نبودن تلفن؛ صفحه ارتباط نشان داده خواهد شد.</p>



<ul style="list-style-type: none"> <li>• برق: با فشار دادن ولوم، برق به سیستم قطع / وصل خواهد شد.</li> <li>• بلندی صدا: با چرخاندن ولوم به سمت چپ یا راست بلندی صدا تنظیم می‌گردد.</li> </ul>	 ⑤ ولوم برق / بلندی صدا
با فشردن و رها نمودن بلافاصله کلید: - در حالت رادیو: موج قبل / بعد را اجرا خواهد نمود. - حالت رسانه (My Music / iPod / USB / CD) فایل صوتی عوض خواهد شد. - با فشردن و نگه داشتن کلید: - در حالت رادیو: به طور مداوم موج رادیویی عوض خواهد شد. با رها کردن کلید، موج رادیویی جاری، اجرا می‌گردد. - حالت رسانه (My music / iPod / USB / CD) : فایل صوتی در حال اجرا را به عقب یا جلو خواهد رفت. - در حین تماس تلفنی هندزفری، بلندی صدای تماس تلفنی را کنترل خواهد نمود.	⑥ 



<ul style="list-style-type: none"> <li>• باهربار فشردن و رهاکردن بلافاصله کلید، صفحه نمایش را به روشن و خاموش تنظیم خواهد کرد.</li> </ul> <p>✳ این کار در عملکرد سیستم صوتی خللی ایجاد نکرده و تنها صفحه نمایش را خاموش یا روشن خواهد کرد. در حالت صفحه نمایش خاموش، می‌توان با فشردن هر کلید، مجدداً صفحه نمایش را روشن نمود.</p>	<p>⑦ <b>DISP</b></p>
<p>قابلیت TA (اعلام ترافیک) را روشن/خاموش می‌نماید.</p>	<p>⑧ <b>TA</b></p>
<p>حالت رادیو:</p> <ul style="list-style-type: none"> <li>- با فشردن و رها کردن بلافاصله کلید: هر موج رادیویی منتشر شده را برای ۵ ثانیه اجرا خواهد کرد.</li> <li>- با فشردن و نگه داشتن کلید: هر موج رادیویی ذخیره شده در تنظیم اولیه را برای ۵ ثانیه اجرا خواهد کرد.</li> </ul> <p>✳ جهت گوش دادن به موج رادیویی جاری مجدداً کلید <b>SCAN</b> را فشار دهید.</p> <ul style="list-style-type: none"> <li>• حالت CD, USB</li> <li>- با فشردن و رها کردن بلافاصله کلید: هر فایل صوتی را برای ۱۰ ثانیه اجرا خواهد کرد.</li> </ul> <p>✳ جهت گوش دادن به فایل صوتی جاری مجدداً کلید <b>SCAN</b> را فشار دهید.</p>	<p>⑨ <b>SCAN</b></p>



به حالت تنظیمات تغییر می یابد.	⑩ <b>SETUP</b>
<ul style="list-style-type: none"> <li>• حالت رادیو: به منظور تغییر امواج رادیویی کلید را بچرخانید.</li> <li>• حالت رسانه (CD/USB/iPod*/My Music):</li> <li>• به منظور جست و جوی فایل های صوتی یا کانال ها کلید را بچرخانید.</li> </ul>	⑪  ولوم TUNE
<ul style="list-style-type: none"> <li>• حالت USB, CD, MP3 : جست و جوی پوشه</li> <li>* باتوجه به فایل صوتی انتخاب شده ممکن است متفاوت باشد.</li> </ul>	⑫ <b>▼ FOLDER ▲</b>

## کنترل های روی غربیلک فرمان خودرو



\* مشخصات ظاهری در خودرو ممکن است با آنچه که در شکل نشان داده شده است متفاوت باشد.

نام	توضیح
① حالت MODE	<ul style="list-style-type: none"> <li>• با هر بار فشردن کلید: حالت سیستم صوتی به ترتیب FM1 → FM2 → FMA → AM → AMA → CD → USB or iPod® → AUX → My Music → BT Audio.</li> <li>* در صورت متصل نبودن یا داخل نبودن رسانه، حالت مربوطه غیرفعال خواهد بود.</li> </ul>
② VOL+ , VOL-	<ul style="list-style-type: none"> <li>• به منظور کنترل بلندی صدا مورد استفاده قرار می گیرد.</li> </ul>
③ ▲ , ▼	<ul style="list-style-type: none"> <li>• میکروفن را در حین تماس تلفنی بی صدا می نماید.</li> <li>• با فشردن و رها نمودن بلافاصله کلید (کمتر از ۸/۸ ثانیه):</li> <li>- در حالت رادیو: امواج ذخیره شده را به منظور تنظیم اولیه جست و جومی نماید.</li> <li>- حالت رسانه (CD/ USB/ ipod*/ My Music/Bt Auido): فایل یا فصل را عوض می نماید.</li> <li>• با فشردن و نگه داشتن کلید (بیش از ۸/۸ ثانیه):</li> <li>- در حالت رادیو: به طور خودکار امواج و کانال های منتشر شده را جست و جو خواهد نمود.</li> <li>- حالت رسانه (CD/USB/iPOd*/ My Music): فایل صوتی در حال اجرا را به عقب یا جلو خواهد رفت.</li> <li>- ممکن است حالت BT Audio در برخی از تلفن های همراه پشتیبانی نگردد.</li> </ul>

<ul style="list-style-type: none"> <li>• هنگامی که مختصراً فشار داده شود:</li> <li>- در صورتی که در صفحه تلفن فشار داده شود. صفحه تاریخچه تماس ها نشان داده می شود.</li> <li>- هنگامی که در صفحه شماره گیری فشار داده شود، تماس تلفنی برقرار می گردد.</li> <li>- هنگامی که در صفحه تماس ورودی فشار داده شود، به تماس تلفنی پاسخ می دهد.</li> <li>- هنگامی که در حین انتظار تماس تلفنی فشار داده شود، تماس تلفنی در حال انتظار را تعویض می نماید.</li> <li>• هنگامی که فشار داده شده و نگه داشته شود (بیش از ۰٫۸)</li> <li>- هنگامی که در حالت انتظار هندزفری فناوری بی سیم بلوتوث فشار داده شود، آخرین تماس تلفنی را مجدداً شماره گیری خواهد نمود.</li> <li>- هنگامی که در حین تماس تلفنی هندزفری فناوری بی سیم بلوتوث فشار داده شود، تماس تلفنی به تلفن همراه بازپس فرستاده می شود (خصوصی).</li> <li>- هنگامی که در حین تماس تلفنی بر روی تلفن همراه فشار داده شود، تماس تلفنی به هندزفری فناوری بی سیم بلوتوث بازپس فرستاده می شود (تنها زمانی که هندزفری فناوری بی سیم بلوتوث متصل است عمل خواهد کرد).</li> </ul>	④
تماس تلفنی خاتمه می یابد.	⑤



## حالت رادیو برای مدل RDS

### حالت اصلی صفحه



۱. نمایش حالت: حالت عملکرد جاری را نشان می دهد.
۲. فرکانس، فرکانس جاری را نشان می دهد.
۳. پیش تنظیم: شماره های **1** - **6** پیش تنظیم شده جاری نشان داده می شود.
۴. نمایش پیش تنظیم: دکمه های پیش تنظیم را نشان می دهد.

۵. ذخیره خودکار: فرکانس ها به ترتیب اولویت دریافت در دکمه های پیش تنظیم به صورت خودکار ذخیره می گردد.
۶. اطلاعات RDS: اطلاعات رادیویی RDS را نشان می دهد.

## تعویض به حالت رادیو

فشردن کلید **RADIO** حالت عملکرد را به ترتیب FM1 < FM2 < FMA < AM تعویض خواهد کرد.

در صورت روشن شدن گزینه «حالت pop up» در حین راه اندازی < «نمایش»، سپس با فشردن کلید **SETUP**؛ صفحه حالت pop-up رادیو نشان داده خواهد شد.

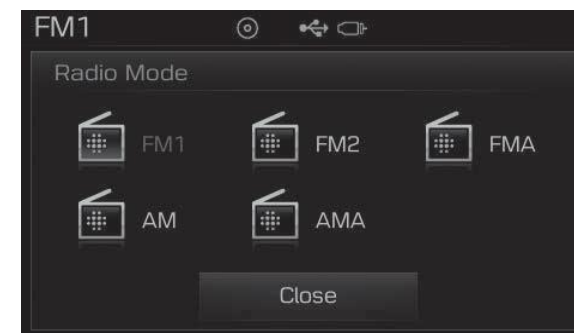

ولوم **TUNE** را به منظور تغییر متمرکز بچرخانید. برای انتخاب ولوم را فشار دهید.

## جست و جوی فرکانس های رادیویی

استفاده از سیستم جست و جو

کلید **SEEK TRACK** را به منظور اجرای فرکانس های رادیویی قبلی / بعدی فشار دهید.

## استفاده از ولوم TUNE

ولوم **TUNE** را به منظور انتخاب فرکانس دلخواه بچرخانید.

FM: با گام ۵۰ کیلوهرتز افزایش / کاهش خواهد یافت.

AM: با گام ۹ کیلوهرتز افزایش / کاهش خواهد یافت

## استفاده از حالت رادیو

انتخاب / ذخیره پیش تنظیم ها

کلیدهای **6** - **1** را به منظور اجرای پیش تنظیم مورد نظر فشار دهید.

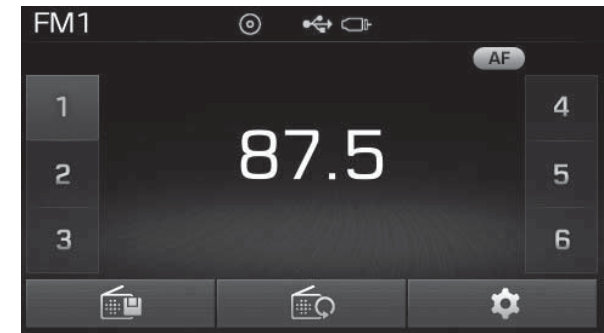

دکمه را به منظور نمایش اطلاعات موج رادیوی مربوط به هر یک از دکمه های ذخیره شده فشار دهید.

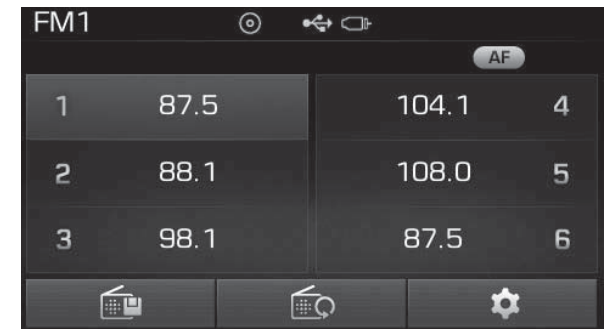

## اطلاعات

در حین گوش دادن به یک فرکانس که قصد ذخیره آن به عنوان پیش تنظیم را دارید، یکی از دکمه های شماره ۱ تا ۶ را به منظور ذخیره فرکانس جاری به پیش تنظیم انتخاب شده فشار داده و نگه دارید (بیش از ۰,۸ ثانیه).

## ذخیره خودکار

دکمه را به منظور ذخیره خودکار فرکانس های دریافتی به دکمه های پیش تنظیم ، فشار دهید.

## اطلاعات

در حین آن که ذخیره خودکار عمل می نماید فشردن مجدد دکمه (Cancel) منجر به لغو ذخیره خودکار و بازیابی فرکانس های بیشتر خواهد شد.

**منوی RDS**

دکمه را به منظور تنظیم ویژگی های AF (فرکانس جایگزین)، منطقه و اخبار فشار دهید.

**اطلاعات** 

منوی RDS در حالت AM یا AMA پشتیبانی نمی‌گردد.

**اسکن**

کلید **TA** را، به منظور پیش نمایش فرکانس های رادیویی با اولویت دریافت هر یک به مدت ۵ ثانیه، فشار داده و نگه دارید (بیش از ۰٫۸ ثانیه)

**اطلاعات** 

با کامل شدن فرآیند اسکن، فرکانس به حالت اولیه باز خواهد گشت.

در حین عملکرد فرآیند اسکن، فشار دادن و نگه داشتن کلید TA (بیش از ۰٫۸ ثانیه) باعث لغو عملیات اسکن خواهد شد.

**TA (اعلام ترافیک)**

کلید TA را به منظور روشن / خاموش کردن ویژگی TA (اعلام ترافیک) فشار دهید.

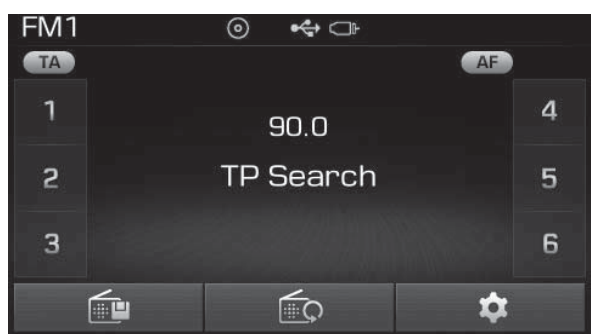



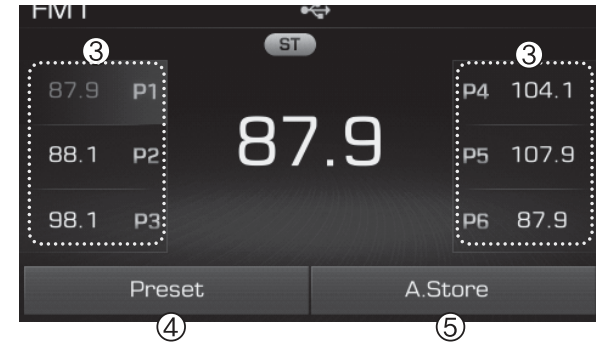
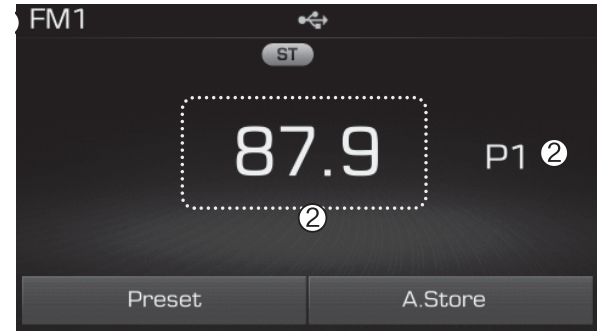

۱. نمایش حالت: حالت عملکرد جاری را نشان می دهد.
۲. فرکانس: فرکانس جاری را نشان می دهد.
۳. پیش تنظیم: شماره های ۱ - ۶ پیش تنظیم شده جاری نشان داده می شود.
۴. نمایش پیش تنظیم: دکمه های پیش تنظیم را نشان می دهد.
۵. ذخیره خودکار فرکانس ها به ترتیب اولویت دریافت دکمه های پیش تنظیم به صورت خودکار ذخیره می گردد.

تعویض به حالت **RADIO** :

فشاردن کلید RADIO حالت عملکرد را به ترتیب FM1 < FM2 < AM > AM > FMA تعویض خواهد کرد.

در صورت روشن شدن گزینه «حالت Pop up» < «نمایش»، سپس با فشردن کلید **RADIO**، صفحه حالت Pop up رادیو نشان داده خواهد شد.



ولوم **TUNE** را به منظور تغییر متمرکز بچرخانید برای انتخاب ولوم را فشار دهید.

## جست و جو فرکانس های رادیویی

## استفاده از سیستم جست و جو

کلید را به منظور اجرای فرکانس های رادیویی قبلی / بعدی فشار دهید.

## استفاده از ولوم TUNE

ولوم را به منظور انتخاب فرکانس دلخواه بچرخانید.

- FM: با گام ۲۰۰ کیلوهرتز افزایش / کاهش خواهد یافت.
- AM: با گام ۱۰ کیلوهرتز افزایش / کاهش خواهد یافت.

## استفاده از حالت رادیو

## انتخاب / ذخیره پیش تنظیم ها

دکمه را به منظور نمایش اطلاعات موج رادیویی مربوط به هریک از دکمه های ذخیره شده فشار دهید.



کلیدهای را به منظور اجرای پیش تنظیم مورد نظر فشار دهید.

## اطلاعات

درحین گوش دادن به یک فرکانس که قصد ذخیره آن به عنوان پیش تنظیم را دارید، یکی از دکمه های شماره را به منظور ذخیره فرکانس جاری به پیش تنظیم انتخاب شده، فشار داده و نگه دارید (بیش از ۸/۸ ثانیه).

## ذخیره خودکار

دکمه را به منظور ذخیره خودکار فرکانس های دریافتی به دکمه های پیش تنظیم، فشار دهید.

## اطلاعات

درحین آنکه ذخیره خودکار عمل می نماید، فشردن مجدد دکمه (Cancel) منجر به لغو ذخیره خودکار و بازیابی فرکانس های پیشین خواهد شد.

## اسکن

کلید را به منظور پیش نمایش فرکانس های رادیویی با اولویت دریافت هریک به مدت ۵ ثانیه، فشار داده و نگه دارید (بیش از ۸/۸ ثانیه). به منظور پیش نمایش فرکانس های رادیویی پیش تنظیم شده، هریک به مدت ۵ ثانیه کلید را فشار داده و نگه دارید (بیش از ۸/۸ ثانیه). با کامل شدن فرایند اسکن، فرکانس به حالت اولیه باز خواهد گشت. درحین عملکرد فرایند اسکن، فشار دادن کلید باعث لغو عملیت اسکن خواهد شد.

فشردهن کلید **MEDIA** حالت عملکرد را به ترتیب CD>USB(iPod)>AUX>My Music> BT Audio تغییر خواهد داد.

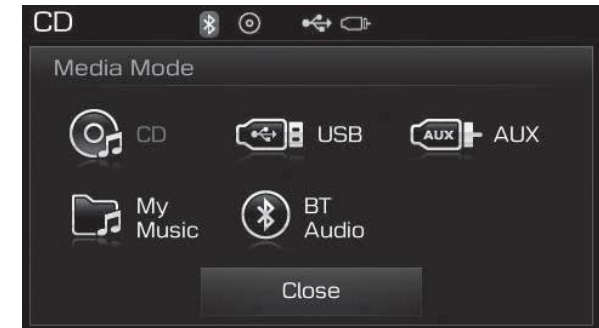

در صورتی که حالت «Pop Up» درحین راه اندازی روشن شده باشد، «نمایش» < بافشار دادن کلید **MEDIA** صفحه حالت Pop Up رسانه نشان داده خواهد شد.

ولوم **TUNE** را به منظور تغییر فوکوس بچرخانید. برای انتخاب دکمه را فشار دهید.

### اطلاعات

صفحه «Pop Up» حالت رسانه تنها در صورتی که حالت های مربوط به دو یا چند رسانه مشخص باشد می تواند نشان داده شود.

### آیکون عنوان

هنگامی که یک دستگاه فناوری بی سیم بلوتوث، iPod، USB یا AUX متصل شده باشد یا یک CD در سیستم صوتی قرار گرفته باشد، تصویر حالت مربوطه نشان داده خواهد شد.



Icon	Title
	Bluetooth® Wireless Technology
	CD
	iPod®
	USB
	AUX

## حالت CD صوتی

### استفاده از حالت CD صوتی

#### اجرا/ متوقف کردن آهنگ های CD

با قراردادن یک CD صوتی در سیستم، حالت مربوط به صورت خودکار آغاز شده و شروع به اجرای آهنگ های آن می نماید.

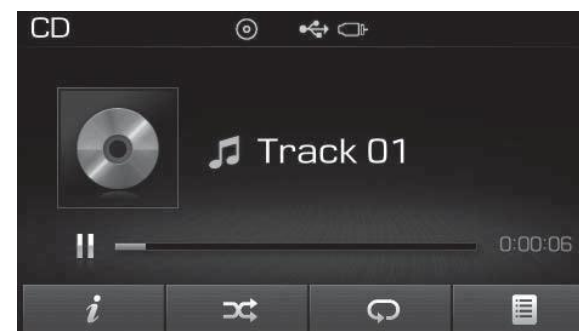

برای مدل RDS

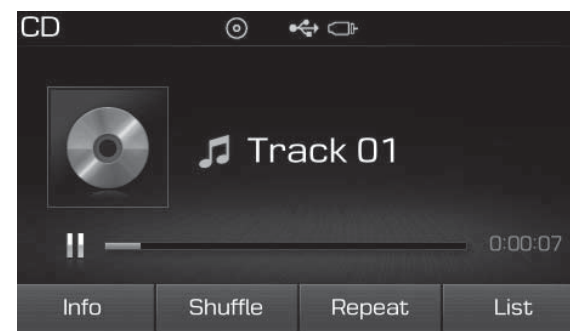

#### عوض کردن آهنگ

برای رفتن به آهنگ قبل یا بعد از کلید **SEEK TRACK** استفاده نمایید.

#### اطلاعات **i**

با فشار دادن کلید **SEEK TRACK** پس از پخش شدن آهنگ، به مدت ۲ ثانیه یا بیشتر، باعث شروع آهنگ در حال پخش از ابتدا خواهد شد.

با فشار دادن کلید **SEEK TRACK** پس از گذشت ۱ ثانیه از پخش شدن آهنگ، باعث پخش آهنگ قبل خواهد شد.

در حین اجرا، به منظور متوقف نمودن آهنگ، کلید **||** و برای اجرای آن کلید **▶** را فشار دهید.

#### اطلاعات **i**

تنها CD های صوتی اصلی پشتیبانی می گردند. استفاده از دیسک های دیگر ممکن است منجر به تشخیص خطا (به عنوان مثال CD های برچسب دار و CD-R کپی شده) شود.

اطلاعات مربوط به عنوان و هنرمند آهنگ در حال اجرا، در صورتی که در CD وارد شده باشد، بروی صفحه نشان داده می شود.

## انتخاب از فهرست

ولوم TUNE را به منظور جست و جوی آهنگ مورد نظرتان به چپ/ راست بچرخانید.



هنگامی که آهنگ مورد نظرتان را یافتید ولوم TUNE را برای شروع پخش آهنگ فشار دهید.

## جلو/ عقب بردن آهنگ ها

درحین پخش آهنگ، فشردن و نگه داشتن کلید SEEK TRACK باعث به جلو یا عقب رفتن آهنگ جاری می گردد.

### اسکن

برای پخش ۱۰ ثانیه اول هر آهنگ کلید SCAN را فشار دهید.

## منوی حالت CD صوتی

درخلال این حالت، شما به ویژگی های اطلاعات، تصادفی (Shuffle)، تکرار و فهرست آهنگ ها دسترسی خواهید داشت.

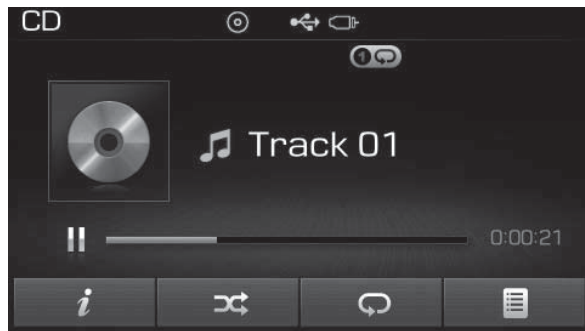

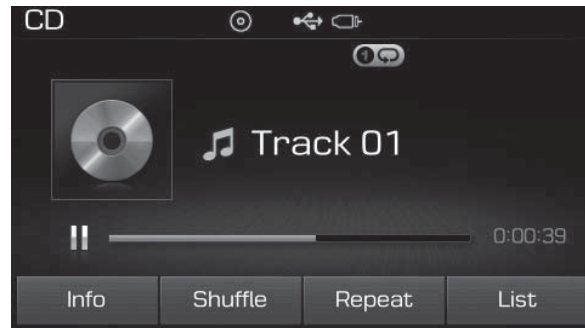

برای مدل RDS



(Info)

کلید (Info)  را به منظور نشان دادن جزئیات مربوط به دیسک حاضر فشار دهید.

**تصادفی (Shuffle)**

کلید (Shuffle)  را به منظور پخش آهنگ‌ها با ترتیب تصادفی فشار دهید. برای غیرفعال کردن حالت تصادفی پخش آهنگ‌ها، کلید (Shuffle)  را مجدداً فشار دهید.

- تصادفی (Shuffle): تمامی آهنگ‌ها با ترتیب تصادفی پخش خواهند شد.

**تکرار (Repeat)**



کلید (Repeat)  را به منظور تکرار آهنگ جاری فشار دهید. برای غیرفعال کردن وضعیت تکرار پخش آهنگ، کلید شکل را مجدداً فشار دهید.

- تکرار: آهنگ جاری تکرار خواهد شد.

**فهرست (List)**

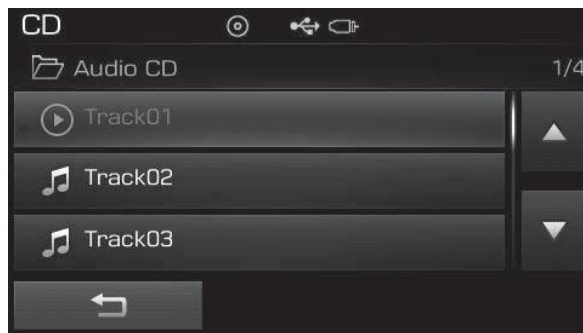
کلید (List)  را به منظور نشان دادن فهرست آهنگ‌ها بر روی صفحه فشار دهید.



ولوم TUNE  را به منظور جست و جوی آهنگ‌ها به چپ / راست بچرخانید. بانمایش آهنگ مورد نظر، کلید TUNE  را برای انتخاب و پخش آن فشار دهید.

## حالت MP3 CD

### استفاده از حالت MP3 CD

#### اجرا/ متوقف کردن فایل های MP3

با قراردادن یک دیسک MP3 در سیستم، حالت مربوطه به صورت خودکار آغاز شده و شروع به اجرای آن می نماید.

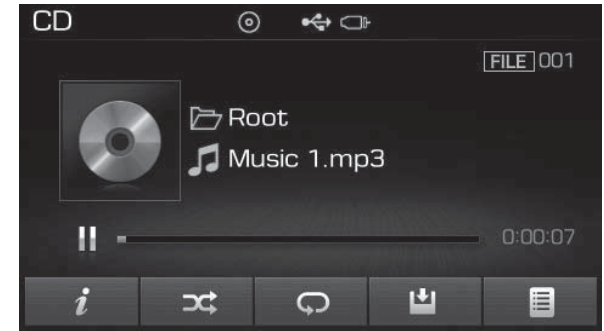

برای مدل RDS

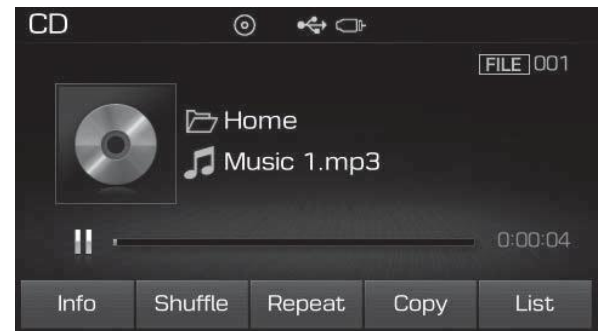

درحین اجرا، به منظور متوقف نمودن آهنگ کلید **||** و برای اجرای آن کلید **▶** را فشار دهید.

#### اطلاعات **i**

در صورتی که تعداد فایل ها و پوشه های موجود در دیسک زیاد باشد، زمان خواندن آن ممکن است بیش از ۱۰ ثانیه طول کشیده و فهرست مربوط به آن به نمایش درنیامده و یا عملکرد جست و جوی آهنگ عمل نکند. با تکمیل شدن فرآیند بارگذاری، مجدداً تلاش نمایید.

#### عوض کردن فایل ها

برای رفتن به فایل قبل یا بعد از کلید **SEEK TRACK** استفاده نمایید.

#### اطلاعات **i**

- با فشار دادن کلید **SEEK TRACK** پس از پخش شدن فایل به مدت ۲ ثانیه یا بیشتر، باعث شروع فایل درحال پخش از ابتدا خواهد شد.
- با فشار دادن کلید **SEEK TRACK** پیش گذشت ۱ ثانیه از پخش شدن فایل، باعث پخش فایل قبل خواهد شد.

#### انتخاب از فهرست

ولوم **TUNE** را به منظور جست و جوی فایل مورد نظرتان به چپ/ راست بچرخانید.

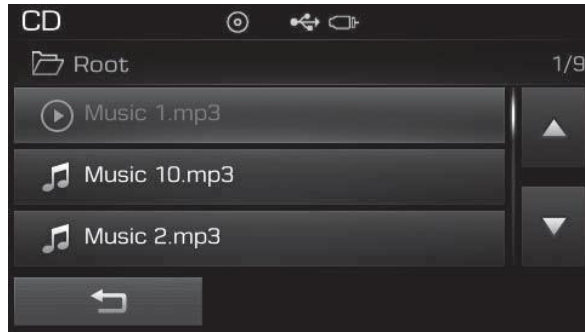

هنگامی که فایل مورد نظرتان را یافتید، ولوم **TUNE** را برای شروع پخش آن فشار دهید.

## جلو/ عقب بردن فایل ها

درحین پخش آهنگ، فشردن و نگه داشتن کلید باعث به جلو یا عقب رفتن فایل جاری می گردد.

## اسکن

برای پخش ۱۰ ثانیه اول هر فایل کلید **SCAN** را فشار دهید.

## جست و جوی پوشه ها

کلید **FOLDER** را به منظور انتخاب و جست و جوی پوشه ها فشار دهید.

بانمایش پوشه مورد نظر، ولوم **TUNE** را به منظور انتخاب آن فشار دهید.

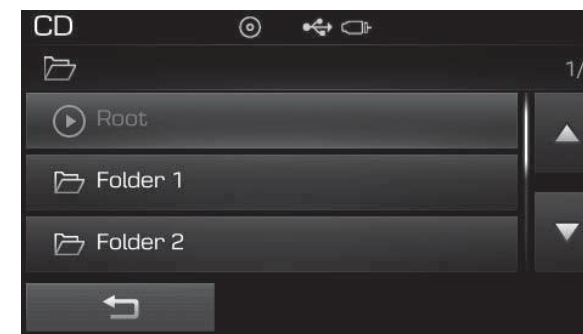

اولین فایل موجود در پوشه انتخاب شده شروع به پخش خواهد کرد. (Info)

کلید **(Info)** را به منظور نشان دادن جزئیات مربوط به فایل حاضر فشار دهید.

## منوی حالت CD MP3

در خلال این حالت، شما به ویژگی های اطلاعات، تصادفی (Shuffle)، تکرار، کپی و فهرست فایل ها دسترسی خواهید داشت.

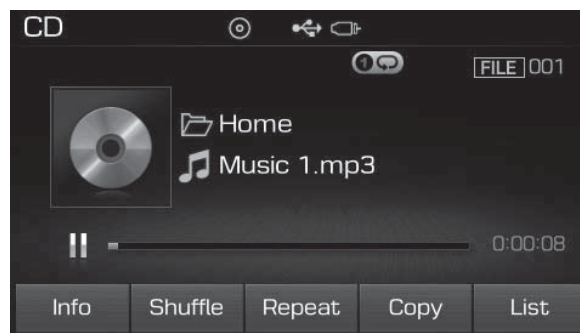

برای مدل RDS



## اطلاعات

• در صورتی که ویژگی IFolder File در حین راه اندازی نمایش به صورت نمایش پیش فرض تنظیم شده باشد، اطلاعات مربوط به آلبوم / هنرمند / فایل به عنوان جزئیات اطلاعات فایل نشان داده خواهد شد.

• در صورتی که ویژگی Album Artist song در حین راه اندازی نمایش به صورت نمایش پیش فرض تنظیم شده باشد، نام پوشه / فایل به عنوان جزئیات اطلاعات فایل نشان داده خواهد شد.

• اطلاعات مربوط به عنوان، هنرمند و آلبوم تنها در صورتی که این اطلاعات در علامت ID3 فایل MP3 مربوطه ثبت شده باشد، نمایش داده خواهد شد.



### تصادفی (Shuffle)

کلید (Shuffle)  را به منظور پخش فایل ها با ترتیب تصادفی فشار دهید.

باهر بار فشار دادن این کلید، ویژگی به ترتیب پوشه تصادفی < تماماً تصادفی> غیرفعال تغییر خواهد کرد.

- پوشه تصادفی (Shuffle): تمامی فایل های موجود در پوشه جاری با ترتیب تصادفی پخش خواهند شد.

- تماماً تصادفی (Shuffle): تمامی فایل های موجود با ترتیب تصادفی پخش خواهند شد.

### تکرار (Repeat)

کلید (Repeat)  را به منظور تکرار فایل یا پوشه جاری فشار دهید.

باهر بار فشار دادن این کلید، ویژگی به ترتیب تکرار < تکرار پوشه > غیرفعال تغییر خواهد کرد.

- تکرار: فایل جاری تکرار خواهد شد.

- تکرار پوشه: تمامی فایل های موجود در پوشه تکرار خواهند شد.

### کپی کردن فایل ها

کلید (Copy)  را به منظور کپی کردن فایل جاری به My Music فشار دهید.

### اطلاعات

انتخاب یک ویژگی دیگر در خلال کپی شدن منجر به نمایش یک POP Up مبنی بر این پرسش که آیا مایل به لغو فرآیند کپی می باشید، نمایش داده خواهد شد. برای لغو آن «Yes» را انتخاب کنید.

### فهرست (List)

کلید (List)  را به منظور نشان دادن فهرست فایل ها بر روی صفحه فشار دهید.

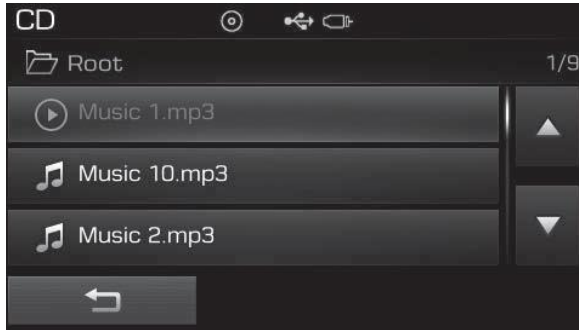

ولوم TUNE  را به منظور جست و جوی فایل ها به چپ / راست بچرخانید. با نمایش فایل مورد نظر، کلید TUNE را برای انتخاب و پخش آن فشار دهید.

## حالت USB

## استفاده از حالت USB

## اجرا/ متوقف کردن فایل های USB

بامتصل نمودن یک USB به سیستم، حالت مربوطه به صورت خودکار آغاز شده و شروع به اجرای فایل USB مینماید.

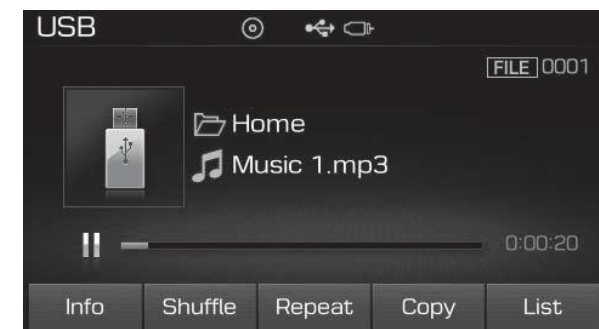
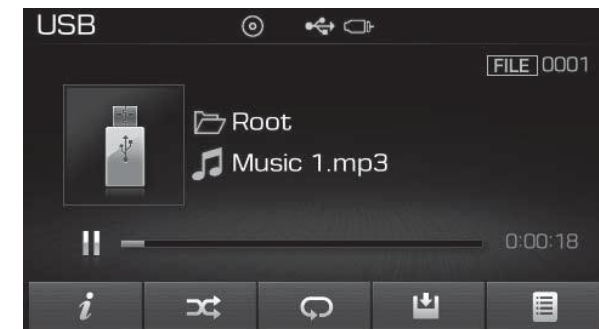

درحین اجرا، به منظور متوقف نمودن آهنگ کلید و برای اجرای آن کلید را فشار دهید.

## اطلاعات

- در صورت زیاد بودن تعداد فایل ها و پوشه های موجود در USB، امکان بروز خطا در نمایش فهرست یا جست و جوی فایل وجود خواهد داشت. باتکمیل فرآیند بارگذاری عملکرد معمول سیستم از سر گرفته خواهد شد.
- در صورت استفاده از انواع حافظه USB در کنار حافظه USB، ممکن است دستگاه عملکرد معمول را پشتیبانی ننماید.

## عوض کردن فایل ها

برای رفتن به فایل قبل یا بعد از کلید استفاده نمایید.

## اطلاعات

- با فشار دادن کلید پس از پخش شدن فایل به مدت ۲ ثانیه یا بیشتر، باعث شروع فایل در حال پخش از ابتدا خواهد شد.
- با فشار دادن کلید پیش از گذشت ۱ ثانیه از پخش شدن فایل، باعث پخش فایل قبل خواهد شد.

## منوی حالت USB

در خلال این حالت های اطلاعات، تصادفی (Shuffle)، تکرار، کپی و فهرست فایل ها دسترسی خواهید داشت.



برای مدل RDS

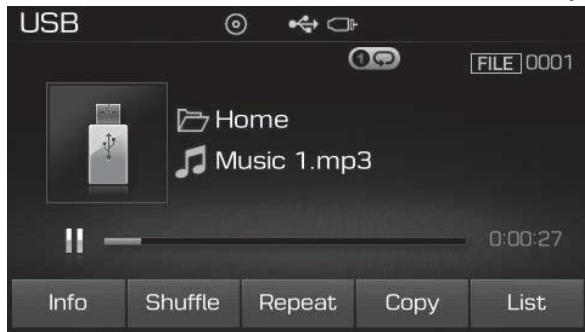

## جست و جوی پوشه ها

کلید **FOLDER** را به منظور انتخاب و جست و جوی پوشه ها فشار دهید.



## انتخاب از فهرست

ولوم **TUNE** را به منظور جست و جوی فایل مورد نظرتان به چپ / راست بچرخانید.

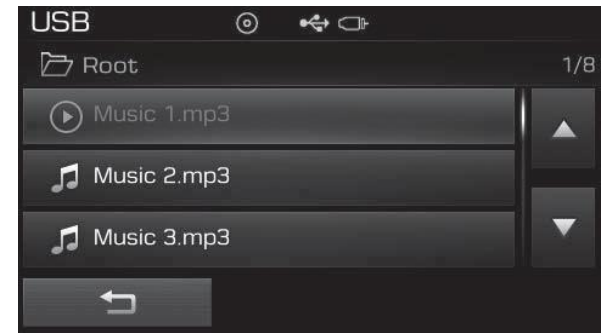

با نمایش پوشه مورد نظر **TUNE** را به منظور انتخاب آن فشار دهید. موجود در پوشه انتخاب شده شروع به پخش خواهد کرد.

هنگامی که فایل مورد نظرتان را یافتید ولوم **TUNE** را برای شروع پخش آن فشار دهید.

## جلو / عقب بردن فایل ها

درجین پخش آهنگ، فشردن و نگه داشتن کلید **SEEK TRACK** (بیش از ۱/۸ ثانیه) باعث به جلو یا عقب رفتن فایل جاری می گردد.

## اسکن

برای پخش ۱۰ ثانیه اول هر فایل کلید **SCAN** را فشار دهید.

(Info)

کلید (Info)  را به منظور نشان دادن جزئیات مربوط به فایل حاضر فشار دهید.

### اطلاعات

- در صورتی که ویژگی Folder File در حین راه اندازی نمایش به صورت نمایش پیش فرض تنظیم شده باشد، اطلاعات مربوط به آلبوم / هنرمند / فایل به عنوان جزئیات اطلاعات فایل نشان داده خواهد شد.

- در صورتی که ویژگی Album Artist song در حین راه اندازی نمایش به صورت نمایش پیش فرض تنظیم شده باشد، نام پوشه / فایل به عنوان جزئیات اطلاعات فایل نشان داده خواهد شد.

- اطلاعات مربوط به عنوان، هنرمند و آلبوم تنها در صورتی که این اطلاعات در علامت ID3 فایل MP3 مربوطه ثبت شده باشد، نمایش داده خواهد شد.

### تصادفی (Shuffle)

کلید (Shuffle)  را به منظور پخش فایل ها با ترتیب تصادفی فشار دهید.

بهر بار فشار دادن این کلید، ویژگی به ترتیب پوشه تصادفی < تماماً تصادفی> غیرفعال تغییر خواهد کرد.

- پوشه تصادفی (Shuffle): تمامی فایل های موجود در پوشه جاری با ترتیب تصادفی پخش خواهند شد.

- تماماً تصادفی (Shuffle): تمامی فایل های موجود در MP3 CD با ترتیب تصادفی پخش خواهند شد.

### تکرار (Repeat)

کلید (Repeat)  را به منظور تکرار فایل یا پوشه جاری فشار دهید.

بهر بار فشار دادن این کلید، ویژگی به ترتیب تکرار < تکرار پوشه > غیرفعال تغییر خواهد کرد.

- تکرار: فایل جاری تکرار خواهد شد.

- تکرار پوشه: تمامی فایل های موجود در پوشه تکرار خواهند شد.

### کپی کردن فایل ها

کلید (Copy)  را به منظور کپی کردن فایل جاری به My Music فشار دهید.

### اطلاعات

انتخاب یک ویژگی دیگر در خلال کپی شدن منجر به نمایش یک POP UP مبنی بر این پرسش که آیا مایل به لغو فرآیند کپی می باشید، نمایش داده خواهد شد. برای لغو آن «Yes» را انتخاب کنید.

## فهرست (List)

کلید (List) را به منظور نشان دادن فهرست فایل ها بر روی صفحه فشار دهید.

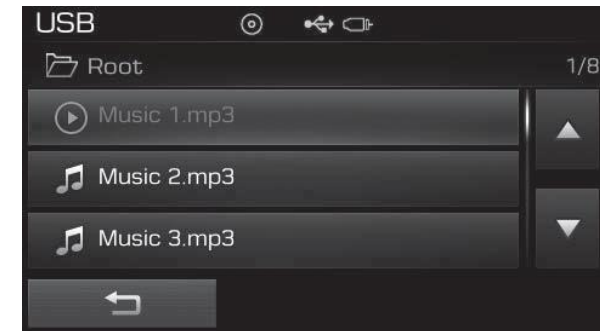

ولوم TUNE را به منظور جست و جوی فایل ها به چپ / راست بچرخانید. با نمایش فایل مورد نظر، ولوم TUNE را برای انتخاب و پخش آن فشار دهید.

## حالت iPod

## استفاده از حالت iPod

## اجرا/ متوقف کردن آهنگ های iPod

با متصل نمودن یک حالت iPod به سیستم، حالت مربوطه به صورت خودکار آغاز شده و شروع به اجرای آهنگ های آن می نماید.

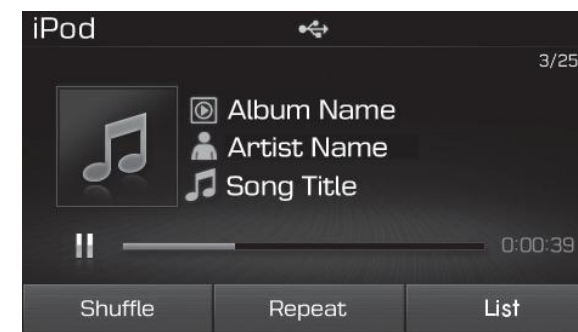
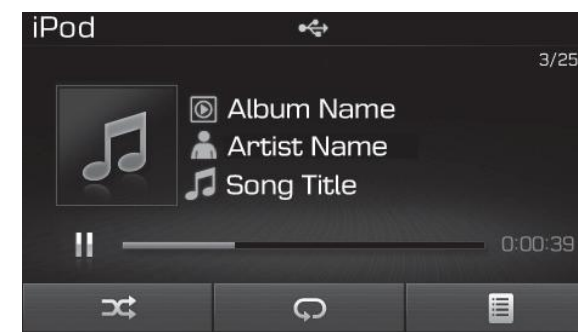

در حین اجرا، به منظور متوقف نمودن آهنگ، کلید و برای اجرای آن کلید را فشار دهید.

## اطلاعات

دستگاه های iPod که پروتکل های ارتباطی را پشتیبانی نمی نمایند، ممکن است به خوبی با سیستم صوتی کار نکنند.

## عوض کردن آهنگ

برای رفتن به آهنگ قبل یا بعد از کلید استفاده نمایید.

## اطلاعات

بافشار دادن کلید پس از پخش شدن آهنگ، به مدت ۲ ثانیه یا بیشتر، باعث شروع آهنگ درحال پخش از ابتدا خواهد شد.

بافشار دادن کلید پیش از گذشت ۱ ثانیه از پخش شدن آهنگ، باعث پخش آهنگ قبل خواهد شد.

بسته به محصول iPod استفاده شده، ممکن است زمان های ذکر شده اندکی متفاوت باشند.

## جلو/ عقب بردن آهنگ ها

درحین پخش آهنگ، فشردن و نگه داشتن کلید باعث به جلو یا عقب رفتن آهنگ جاری می گردد.

### جست و جوی دسته ها

ولوم TUNE را به منظور جست و جوی دسته ها به چپ / راست بچرخانید.

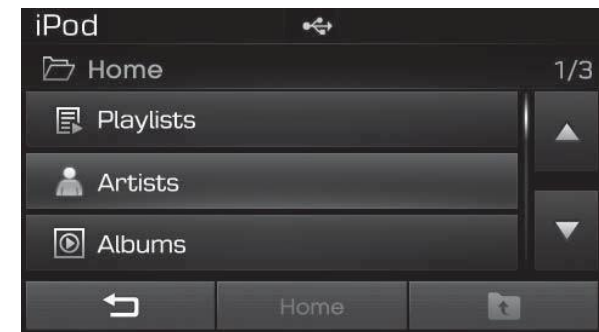
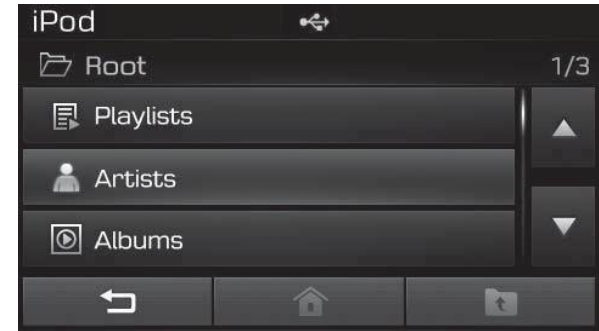

هنگامی که دسته مورد نظر خود را یافتید به منظور انتخاب و اجرای آن ولوم TUNE را فشار دهید.

### اطلاعات i

هشت دسته مختلف لیست های پخش (Playlist)، هنرمندان (Artists)، آلبوم ها (Albums)، ژانرها (Genres)، سازندگان (Composers)، کتاب های صوتی (books Audio) و Podcasts جهت جست و جو دارند.

### منوی دسته ها:

در خلال منوی دسته های iPod، شما به ویژگی های دسترسی خواهید داشت. و ،

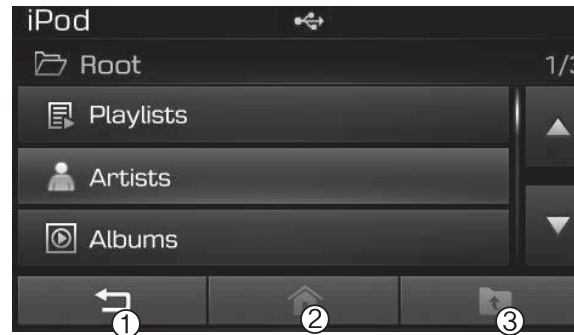

برای مدل RDS

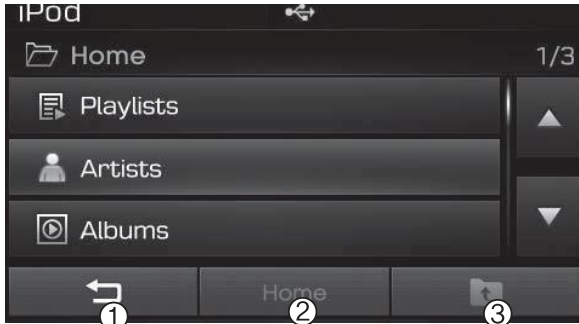

: صفحه پخش نمایش داده می شود.

(خانه): به صفحه دسته پایه iPod می رود.

: به دسته قبلی می رود.

اطلاعات **i**

- در صورت دسترسی به حالت جست و جو در حین پخش یک آهنگ، دسته های جست و جو شده اخیر نشان داده خواهد شد.
- بسته به دستگاه iPod، گام های جست و جو مبنی بر ارتباط اولیه ممکن است متفاوت باشد.

## منوی حالت iPod

در خلال این حالت، شما به ویژگی های تصادفی (Shuffle)، تکرار و فهرست آهنگ هادستری خواهید داشت.

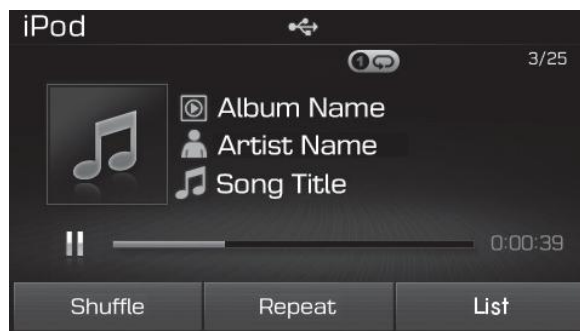
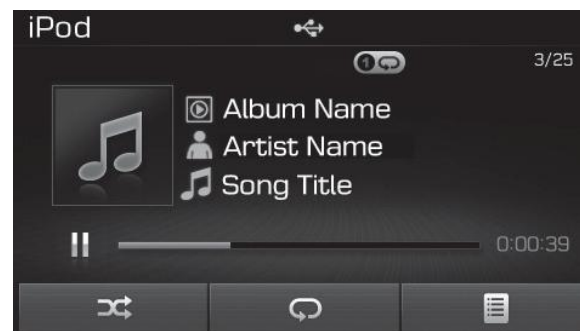

## تصادفی (Shuffle)

کلید (Shuffle) را به منظور پخش آهنگ ها با ترتیب تصادفی فشار دهید.

تصادفی (Shuffle): تمامی آهنگ ها با ترتیب تصادفی پخش خواهند شد.

## تکرار (Repeat)

کلید (Repeat) را به منظور تکرار آهنگ جاری فشار دهید. برای غیرفعال کردن وضعیت تکرار پخش آهنگ، کلید شکل را مجدداً فشار دهید.

- تکرار: آهنگ جاری تکرار خواهد شد.



### فهرست (List)

کلید (List) را به منظور نشان دادن فهرست فایل ها بر روی صفحه فشار دهید.

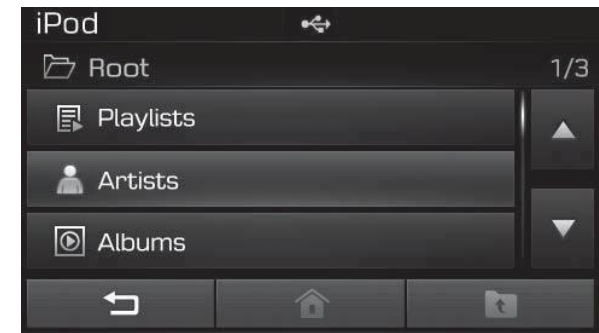

برای مدل RDS

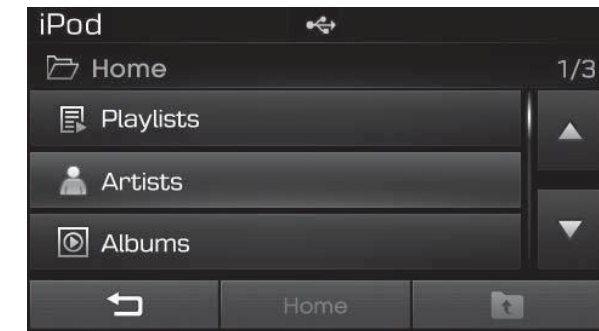

ولوم TUNE را به منظور جست و جوی فایل ها به چپ / راست بچرخانید. با نمایش فایل مورد نظر، ولوم TUNE را برای انتخاب و پخش آن فشار دهید.

### حالت AUX

#### استفاده از حالت AUX

کلید MEDIA را فشار دهید > گزینه [AUX] را انتخاب کنید. امکان متصل نمودن یک دستگاه خارجی به منظور پخش موسیقی وجود خواهد داشت.

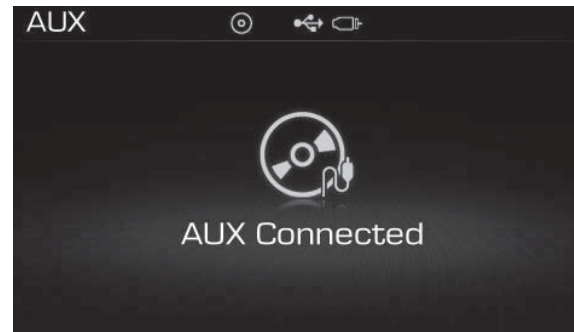

### متصل نمودن یک دستگاه خارجی

پخش کننده صوت (دوربین های فیلم برداری، VCR خودرو و...) می تواند از طریق کابل مخصوص پخش شود.

## حالت My Music

## استفاده از حالت My Music

## اجرا/ متوقف کردن فایل آهنگ

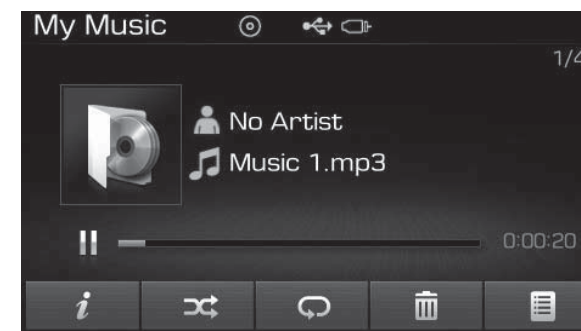

برای مدل RDS

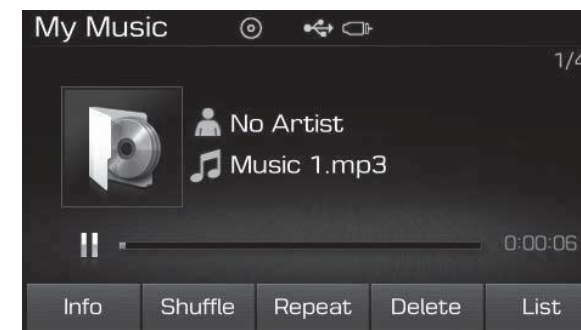

در حین اجرا، به منظور متوقف نمودن آهنگ، کلید و برای اجرای آن کلید را فشار دهید.

## اطلاعات

در صورتی که هیچ فایلی در My Music ذخیره نباشد، دکمه My Music غیرفعال خواهد شد.

## عوض کردن آهنگ

برای رفتن به آهنگ قبل یا بعد از کلید استفاده نمایید.

## اطلاعات

با فشار دادن کلید پس از پخش شدن آهنگ، به مدت ۲ ثانیه یا بیشتر، باعث شروع آهنگ در حال پخش از ابتدا خواهد شد.

با فشار دادن کلید پیش از گذشت ۱ ثانیه از پخش شدن آهنگ، باعث پخش آهنگ قبل خواهد شد.

## انتخاب از فهرست

ولوم TUNE را به منظور جست و جوی فایل مورد نظران به چپ/ راست بچرخانید.

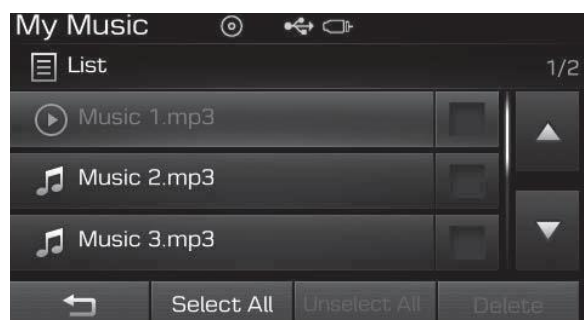
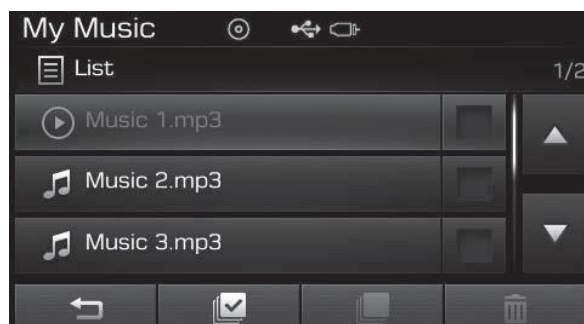

هنگامی که فایل مورد نظران را یافتید ولوم TUNE را برای شروع پخش آن فشار دهید.

## جلو/ عقب بردن آهنگ ها

درحین پخش آهنگ، فشردن و نگه داشتن کلید باعث به جلو یا عقب رفتن آهنگ جاری می گردد.



## اسکن

برای پخش ۱۰ ثانیه اول هر فایل کلید **SCAN** را فشار دهید.

## منوی حالت My Music

در خلال این حالت، شما به ویژگی های اطلاعات، تصادفی (Shuffle)، تکرار، حذف و فهرست آهنگ ها دسترسی خواهید داشت.

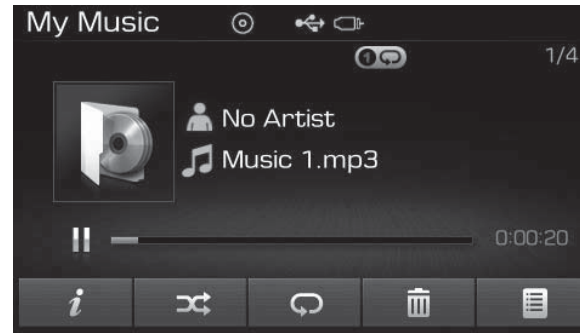

برای مدل RDS

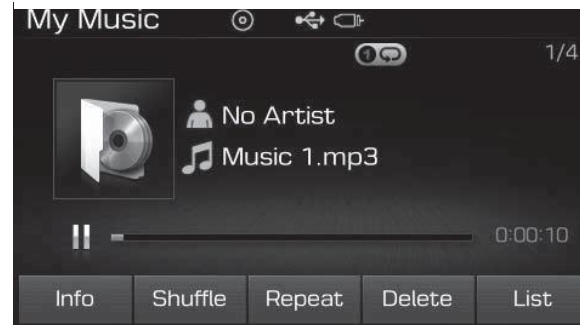

## اطلاعات (Info)

کلید **(Info)** را به منظور نشان دادن جزئیات مربوط به فایل جاری فشار دهید.

## اطلاعات **i**

اطلاعات مربوط به عنوان، هنرمند و آلبوم تنها در صورتی که این اطلاعات در علامت ID3 فایل MP3 مربوطه ثبت شده باشد، نمایش داده خواهد شد.

## تصادفی (Shuffle)

کلید **(Shuffle)** را به منظور پخش فایل ها با ترتیب تصادفی فشار دهید. برای غیرفعال کردن حالت تصادفی پخش فایل ها، کلید شکل را مجدداً فشار دهید.

## تکرار (Repeat)

کلید **(Repeat)** را به منظور تکرار فایل جاری فشار دهید. برای غیرفعال کردن وضعیت تکرار پخش فایل، کلید شکل را مجدداً فشار دهید.

## حذف فایل‌ها

کلید (Delete) را به منظور حذف فایل جاری فشار دهید.

## فهرست (List)

کلید List را به منظور نشان دادن فهرست آهنگ‌ها بر روی صفحه فشار دهید.

ولوم TUNE را به منظور جست و جوی فایل‌ها به چپ / راست بچرخانید. با نمایش فایل مورد نظر، ولوم TUNE را برای انتخاب و پخش آن فشار دهید.

## منوی فهرست

از طریق صفحه فهرست، امکان حذف فایل‌های از پیش ذخیره شده وجود خواهد داشت.

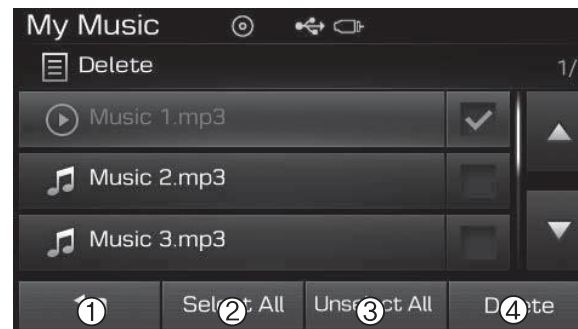

برای مدل RDS

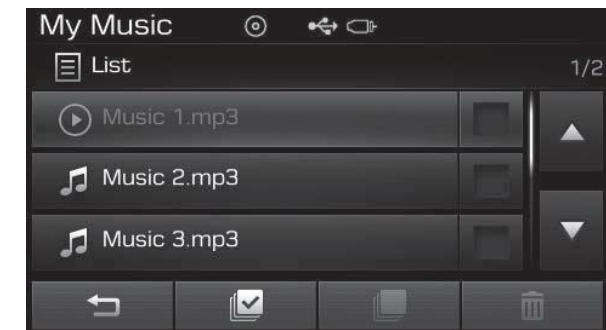

برای مدل RDS

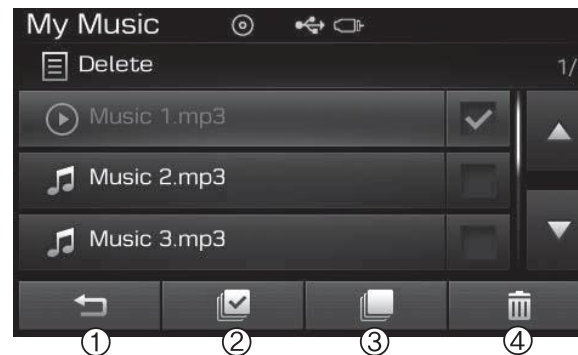

1 2 3 4

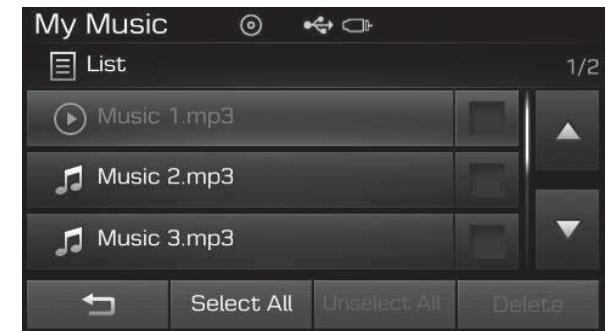

1 Select All Unselect All Delete

کلید (Select All) را فشار داده و یا فایل‌هایی را که قصد حذف آن‌ها را دارید یک به یک انتخاب نمایید. هنگامی که فایل‌ها انتخاب شدند، کلید (Unselect All) و (Delete) فعال خواهند شد.

۱. به صفحه قبل بازمی‌گردد.

۲. (انتخاب همه): تمامی فایل‌ها انتخاب می‌شوند.

۳. (عدم انتخاب): تمامی فایل‌های انتخاب شده لغو می‌گردند.

۴. (حذف): فایل‌های انتخاب شده حذف می‌شوند.

پس از انتخاب فایل‌هایی که قصد حذف آن‌ها را دارید، دکمه (Delete) را به منظور حذف آن‌ها فشار دهید.

## اطلاعات

- در صورت وجود حافظه خالی، امکان ذخیره تا ۶۰۰۰ فایل وجود دارد.
- فایل های یکسان را نمی توان تا بیش از ۱۰۰۰ بار کپی کرد.
- به منظور بررسی اطلاعات حافظه، به حالت SETUP رفته < گزینه System را انتخاب کنید > گزینه Memory Information را انتخاب کنید.



## حالت صوت فناوری بی سیم بلوتوث (برای مدل مجهز به فناوری بی سیم بلوتوث)

### استفاده از حالت صوت فناوری بی سیم بلوتوث

پخش / متوقف کردن سیستم صوتی فناوری بی سیم بلوتوث

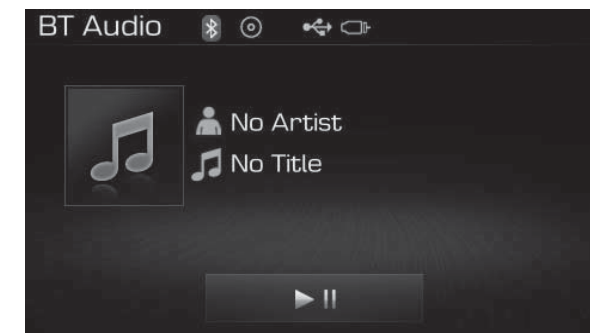
با متصل شدن یک دستگاه فناوری بی سیم بلوتوث به سیستم، حالت مربوط به آن به صورت خودکار شروع خواهد شد.



در حین اجرا، به منظور متوقف نمودن آهنگ، کلید  و برای اجرای آن کلید  را فشار دهید.

### اطلاعات

عملکرد قابلیت پخش / متوقف کردن ممکن است نسبت به تلفن همراه متفاوت باشد.

### عوض کردن فایل ها

کلید  را به منظور رفتن به فایل قبلی یا بعدی فشار دهید.

### برقرار نمودن ارتباط

در صورتی که یک دستگاه فناوری بی سیم بلوتوث متصل نشده است، کلید  را فشار داده < دکمه «PHONE» را به منظور نمایش صفحه اتصال فناوری بی سیم بلوتوث فشار دهید.

امکان استفاده از قابلیت های تلفن جفت شده، وصل / قطع ارتباط و حذف از طریق تلفن با فناوری بی سیم بلوتوث فراهم می باشد.

### اطلاعات

در صورتی که سیستم صوتی فناوری بی سیم بلوتوث به درستی عمل نکرد، خاموش بودن قابلیت مربوط به آن را از طریق کلید  < گزینه PHONE < گزینه  streaming Audio، بررسی نمایید. در صورتی که این قابلیت غیرفعال بود، آن را مجدداً فعال کنید.

در صورتی که هم چنان پس از تغییر به حالت سیستم صوتی فناوری بی سیم بلوتوث موسیقی از دستگاه تلفن همراه شما پخش نمی گردد، دکمه پخش را یک بار فشار دهید، باین کار ممکن است پخش موسیقی آغاز گردد. پس از تغییر به حالت سیستم صوتی فناوری بی سیم بلوتوث پخش موسیقی از دستگاه تلفن همراه را بررسی کند.

### توجه

فناوری بی سیم بلوتوث (برای مدل RDS، مجهز به فناوری بی سیم بلوتوث)

### استفاده از هندزفری فناوری بی سیم بلوتوث

- فناوری بی سیم بلوتوث اشاره به فناوری شبکه بی سیم با برد کم دارد باینه گیری از فرکانس ۲/۴۵ گیگاهرتز به منظور ارتباط دستگاه های مختلف قرار گرفته در یک فاصله معین از یکدیگر دارد.
- فناوری بی سیم بلوتوث پشتیبانی از طرف کامپیوترها، دستگاه های خارجی، تلفن های با فناوری بی سیم بلوتوث، PDAها، محیط های صنعت خودرو، امکان انتقال سرعت بالای اطلاعات را بدون استفاده از کابل ارتباطی را فراهم می نماید.
- هندزفری فناوری بی سیم بلوتوث اشاره به دستگاهی دارد که کاربر را قادر به برقرار نمودن تماس تلفنی راحت با استفاده از دستگاه تلفن همراه از طریق سیستم صوتی خودرو می نماید.

### i اطلاعات

در حین استفاده تلفن از فناوری بی سیم بلوتوث

- پیش از متصل نمودن سیستم صوتی خودرو با تلفن همراه، پشتیبانی ویژگی فناوری بی سیم بلوتوث از طرف دستگاه تلفن همراه را بررسی نمایید.
- حتی در صورت پشتیبانی تلفن همراه از فناوری بی سیم بلوتوث، در صورت تنظیم تلفن همراه در وضعیت مخفی یا خاموش بودن فناوری بی سیم بلوتوث آن، تلفن همراه مورد استفاده در حین جست و جوی دستگاه پیدا نخواهد شد. از این رو پیش از جست و جو/ متصل شدن به تلفن با استفاده از سیستم صوتی خودرو حالت مخفی را غیر فعال کرده یا فناوری بی سیم بلوتوث را فعال نمایید

- هندزفری فناوری بی سیم بلوتوث یک قابلیت برای رانندگان می باشد که آن ها را قادر به پرداختن به رانندگی به صورت ایمن می نماید. متصل نمودن سیستم صوتی خودرو با تلفن با فناوری بی سیم بلوتوث، به کاربر امکان برقراری تماس، پاسخ به تماس های ورودی و مدیریت دفترچه تلفن را می دهد. پیش از استفاده از فناوری بی سیم بلوتوث با دقت این راهنما را مطالعه نمایید.
- استفاده بیش از حد یا استفاده در حین رانندگی می تواند منجر به بی توجهی به رانندگی و بروز تصادف گردد.
- در حین رانندگی بیش از اندازه از دستگاه استفاده نکنید.
- نگاه کردن به صفحه نمایش برای مدت زمان طولانی خطرناک بوده و می تواند منجر به بروز تصادف گردد. در حین رانندگی تنها برای مدت زمان کوتاه به صفحه نمایش بنگرید.

- در صورتی که قصد اتصال خودکار تلفن فناوری بی سیم بلوتوث را ندارید، به صورت زیر عمل نمایید:
- ۱. فناوری بی سیم بلوتوث را بر روی گوشی تلفن همراه خود غیر فعال نمایید:
  - برای کسب اطلاعات بیشتر در رابطه با قابلیت های فناوری بلوتوث در تلفن همراه خود، به دفترچه راهنمای استفاده از گوشی تلفن همراه مراجعه کنید.
- ۲. فناوری بی سیم بلوتوث در سیستم صوتی خودروی خود را غیرفعال نمایید.
  - برای غیرفعال نمودن فناوری بی سیم بلوتوث در سیستم صوتی خودروی خود، به منوی **SETUP** رفته > گزینه «PHONE» را انتخاب نمایید و از طریق آن ویژگی فناوری بی سیم بلوتوث را خاموش نمایید.
- خودروی خود را هنگام متصل نمودن سیستم صوتی آن به گوشی تلفن همراهتان، پارک کنید.

- ارتباط فناوری بی سیم بلوتوث در برخی از گوشی های تلفن همراه ممکن است به طور متناوب قطع گردد. برای تلاش جهت برقراری ارتباط مجدد مطابق گام های زیر عمل نمایید:
- ۱. عملکرد فناوری بی سیم بلوتوث در گوشی تلفن همراه خود را روشن / خاموش نموده و مجدداً تلاش نمایید.
- ۲. گوشی تلفن همراه خود را روشن و خاموش نموده و مجدداً تلاش نمایید.
- ۳. باتری را به طور کامل از دستگاه تلفن همراه خارج نموده و سپس آن را دوباره راه اندازی نمایید.
- ۴. سیستم صوتی خودرو را مجدداً راه اندازی نموده و برای ارتباط مجدد با تلفن همراه تلاش نمایید.
- ۵. تمامی دستگاه های جفت شده را حذف نموده و مجدداً آن ها را با یک دیگر جفت نمایید.

بلندی صدا و کیفیت تماس تلفنی بسته به دستگاه تلفن همراه ممکن است متفاوت باشد.

قابلیت فناوری بی سیم بلوتوث پشتیبانی شده در خودروی شما به صورت زیر می باشد. از این میان بسته به دستگاه فناوری بی سیم بلوتوث برخی ویژگی مربوط به آن شاید پشتیبانی نگردد:

- پاسخ دهی و قطع تماس های تلفنی هندزفری فناوری بی سیم بلوتوث.
- عملکرد در حین تماس تلفنی (تبدیل به وضعیت خصوصی، تبدیل به وضعیت انتظار تماس تلفنی، بلندی صدای خروجی).
- دانلود تاریخچه تماس های تلفنی.
- دانلود خودکار تاریخچه تماس ها / دفترچه تلفن.
- ارتباط خودکار دستگاه فناوری بی سیم بلوتوث سیستم صوتی فناوری بی سیم بلوتوث.
- امکان جفت شدن تا ۵ دستگاه فناوری بی



ورود به صفحه تلفن فناوری بی سیم بلوتوث پایان خواهد یافت).

در صورت قطع ارتباط دستگاه فناوری بی سیم بلوتوث به دلایل مختلفی از قبیل خارج شدن از محدوده، خاموش شدن دستگاه یا بروز خطا در ارتباط بی سیم بلوتوث، دستگاه های فناوری بی سیم بلوتوث به صورت خودکار جست و جو و متصل می گردند.

قرار گرفتن سیستم صوتی در یک محیط الکترومغناطیسی ممکن است منجر به تداخل نویز گردد.

به طور هم زمان تنها یک دستگاه فناوری بی سیم بلوتوث می تواند به سیستم صوتی متصل شود.

در صورتی که یک دستگاه فناوری بی سیم بلوتوث از پیش متصل شده باشد، دستگاه دیگری قادر به متصل شدن نخواهد بود.

سیم بلوتوث با سیستم صوتی خودرو.

- هنگامی که یک دستگاه فناوری بی سیم بلوتوث شروع به متصل شدن می نماید، امکان لغو آن نخواهد بود.
- تنها قابلیت های مربوط به هندزفری فناوری بی سیم بلوتوث و سیستم صوتی فناوری بی سیم بلوتوث در خلال سیستم صوتی خودرو عمل خواهد کرد.
- عملکرد معمول تنها برای دستگاه هایی مانند تلفن همراه با فناوری بی سیم بلوتوث یا سیستم صوتی با فناوری بی سیم بلوتوث که قابلیت های هندزفری یا پخش صوت را پشتیبانی می نمایند، مقدور می باشد.
- از میان قابلیت های هندزفری فناوری بی سیم بلوتوث و پخش صوتی فناوری بی سیم بلوتوث، به طور هم زمان تنها یک عملکرد می تواند مورد استفاده قرار گیرد (در حین پخش از طریق دستگاه صوتی فناوری بی سیم بلوتوث، اجرای آهنگ به محض

## جفت کردن یک دستگاه با فناوری بی سیم بلوتوث

### جفت کردن فناوری بی سیم بلوتوث چیست؟

جفت کردن اشاره به فرآیند هم زمان سازی تلفن همراه یا دستگاه با فناوری بی سیم بلوتوث با سیستم صوتی خودرو به منظور ارتباط دارد. به منظور متصل نمودن و استفاده از قابلیت های فناوری بی سیم بلوتوث، جفت کردن امری ضروری خواهد بود.

### جفت کردن کلید **PHONE** / کلید بر روی کنترل از راه دور قرار گرفته بر روی فرمان خودرو

در صورتی که هیچ دستگاهی جفت نشده بود:

۱. کلید **PHONE** یا کلید را بر روی ریموت غریبک فرمان خودرو فشار دهید. صفحه نشان داده شده در زیر نمایش داده خواهد شد.
۲. کلید **OK** را به منظور وارد شدن به صفحه جفت کردن تلفن فشار دهید.

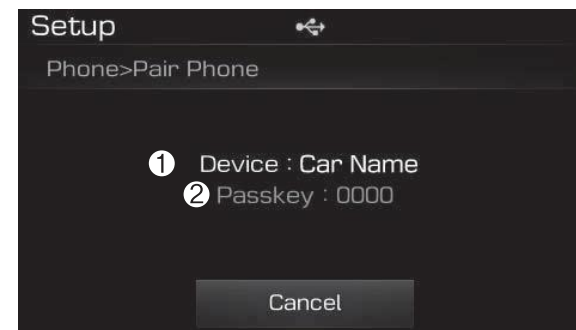

۱. دستگاه: نام دستگاه در هنگام جست و جواز طریق دستگاه فناوری بی سیم بلوتوث نشان داده می شود.
۲. کلید عبور: کلید عبور به منظور جفت کردن دستگاه مورد استفاده قرار می گیرد.
۳. از طریق دستگاه فناوری بی سیم بلوتوث خود (یعنی تلفن همراه)، سیستم صوتی خودرو را جست و جو انتخاب نمایید.

۴. پس از لحظات کوتاهی، صفحه مربوط به وارد کردن کلید خصوصی نمایش داده می شود. در صفحه مربوطه، کلید عبور «....» را به منظور جفت کردن دستگاه فناوری بی سیم بلوتوث خود با سیستم صوتی خودرو وارد نمایید.

۵. با تکمیل فرآیند جفت کردن، در صفحه نشان دهنده نمایش داده خواهد شد.

## جفت کردن از طریق راه اندازی تلفن

- کلید **SETUP** را فشار دهید < گزینه «Phone» را انتخاب کنید < گزینه «Pair Phone» را انتخاب کنید < با استفاده از ولوم **TUNE** انتخاب نمایید.

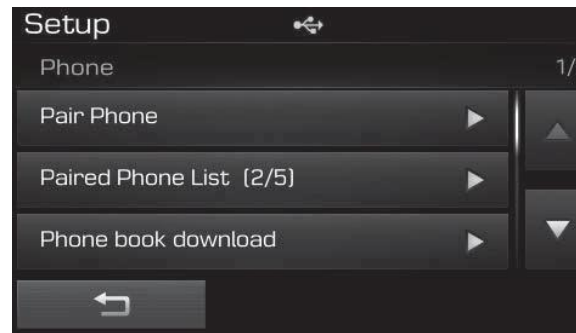

- گام های زیر با گام های شرح داده شده در بخش «صورتی که هیچ دستگاهی جفت نشده بود» مشابه می باشند.



- در صورتی که دستگاه های فناوری بی سیم بلوتوث جفت شده باشند اما متصل نباشند، با فشردن کلید **PHONE** یا کلید **PHONE** بر روی کنترل از راه دور قرار گرفته بر روی زمان، صفحه زیر نمایش داده خواهد شد. کلید «Pair» را به منظور جفت کردن یک دستگاه جدید فشار داده و با کلید «Connect» را به منظور برقراری ارتباط با یک دستگاه از پیش جفت شده فشار دهید.

- مدت انتظار حین جفت شدن تلفن یک دقیقه است. در صورتی که در طی مدت زمان معین شده جفت شدن صورت نگیرد، فرآیند مورد نظر با خطا مواجه خواهد شد. با بروز خطا در فرآیند جفت کردن، می بایست فرآیند را از ابتدا شروع نمایید.

- به طور کلی، اکثر دستگاه های فناوری بی سیم بلوتوث به صورت خودکار به محض تکمیل جفت شدن آن ها متصل خواهند شد. با این حال، ممکن است برخی از دستگاه ها مستلزم فرآیند تأیید جداگانه ای به منظور ارتباط باشند، لذا ارتباط درست فناوری بی سیم بلوتوث را در گوشی تلفن همراه خود بررسی نمایید.

- فهرست دستگاه های فناوری بی سیم بلوتوث می توانند از طریق، کلید **SETUP** < گزینه «Phone» < گزینه Paired Phone List مشخص شود.

### متصل نمودن یک دستگاه

کلید **SETUP** را فشار دهید < گزینه «PHONE» را انتخاب کنید < گزینه «Paired Phone List» را انتخاب نمایید.



۱. تلفن متصل شده: دستگاهی که در حال حاضر متصل شده است.
۲. تلفن جفت شده: دستگاهی که جفت شده اما متصل نشده است.

### تغییر اولویت

#### اولویت چیست؟

امکان جفت نمودن حداکثر تا پنج دستگاه فناوری بی سیم بلوتوث با سیستم صوتی خودرو فراهم می باشد. در نتیجه، از قابلیت «تغییر اولویت» به منظور تنظیم اولویت ارتباط تلفن های همراه جفت شده استفاده می گردد. با این حال آخرین تلفن متصل شده به سیستم همواره به عنوان بالاترین اولویت تنظیم خواهد شد.

کلید **SETUP** را فشار دهید < گزینه «Phone» را انتخاب کنید < گزینه «Paired Phone List» را انتخاب کنید.

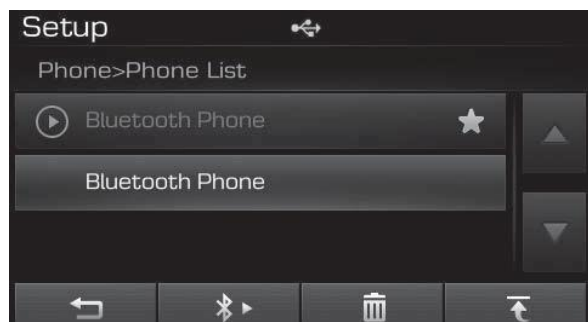

از طریق فهرست تلفن جفت شده، دستگاهی که مایل به متصل شدن به آن را دارید انتخاب کرده و کلید **SETUP** را فشار دهید.





از طریق فهرست تلفن جفت شده، دستگاهی که قصد حذف آن را دارید انتخاب کرده و کلید را فشار دهید.

### اطلاعات

- هنگام حذف دستگاه متصل حاضر، ارتباط دستگاه مورد نظر با فرآیند حذف صورت خودکار قطع خواهد شد.
- در صورت حذف یک تلفن همراه، اطلاعات تاریخچه تماس‌ها و دفترچه تلفن مربوط به آن نیز پاک خواهد شد.
- به منظور استفاده مجدد از یک دستگاه حذف شده، می‌بایست آن را مجدداً جفت نمایید.

### قطع ارتباط یک دستگاه

کلید **SETUP** را فشار دهید < گزینه «Phone» را انتخاب کنید < گزینه «Paired Phone List» را انتخاب کنید.

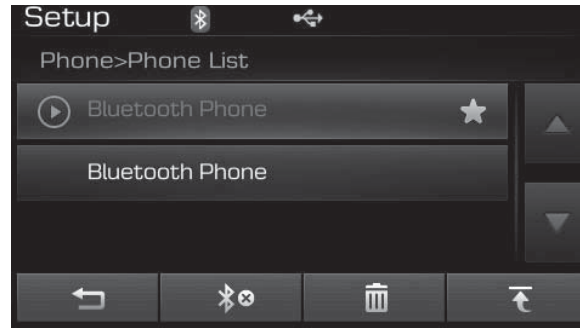

از طریق فهرست تلفن جفت شده، دستگاه متصل شده جاری را انتخاب کرده و کلید را فشار دهید.

### حذف یک دستگاه

کلید **SETUP** را فشار دهید < گزینه «Phone» را انتخاب کنید < گزینه «Paired Phone List» را انتخاب کنید.

از فهرست تلفن جفت شده، تلفنی که قصد تغییر بالاترین اولویت به آن را دارید، انتخاب کنید. سپس دکمه را از منو فشار دهید دستگاه انتخاب شده به بالاترین اولویت تغییر خواهد کرد.

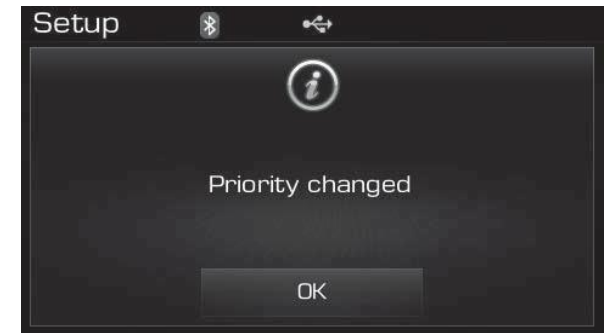

### اطلاعات

هنگامی که یک دستگاه متصل می‌باشد، حتی در صورت تغییر اولویت ارتباط به یک دستگاه دیگر، تلفن متصل جاری هم چنان به عنوان بالاترین اولویت تنظیم خواهد شد.

## استفاده از فناوری بی سیم بلوتوث

## صفحه منوی تلفن

## منوهای تلفن

در حین آن که یک دستگاه فناوری بی سیم بلوتوث به سیستم صوتی متصل می باشد، کلید **PHONE** را به منظور نمایش صفحه منوی تلفن فشار دهید.

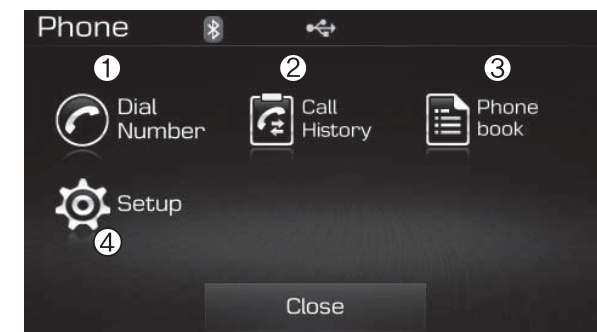

۱. صفحه شماره گیری تلفن (Dial Number): صفحه شماره گیری که از طریق آن می توان برای برقراری تماس تلفنی شماره گیری نمود، نشان داده می شود.
۲. تاریخچه تماس (Call History): صفحه فهرست تاریخچه تماس های تلفنی نشان داده می شود.
۳. دفترچه تلفن (Phone Book): صفحه لیست دفترچه تلفن نشان داده می شود.
۴. راه اندازی (Setup): تنظیمات مربوط به تلفن نشان داده می شود.

اطلاعات **i**

- در صورتی که با فشردن دکمه Call History هیچ اطلاعات تاریخچه تماسی برای نمایش وجود نداشته باشد، یک متن حاکی از این پرسش که آیا مایل به دانلود اطلاعات تاریخچه تماس ها می باشید، نشان داده می شود.
- در صورتی که با فشردن دکمه Phone book هیچ اطلاعات دفترچه تلفنی برای نمایش وجود نداشته باشد، یک متن حاکی از این پرسش که آیا مایل به دانلود اطلاعات دفترچه تلفن می باشید، نشان داده می شود.
- این قابلیت ممکن است در برخی از تلفن های همراه پشتیبانی نگردد. برای کسب اطلاعات بیشتر در رابطه با پشتیبانی دانلود، به راهنمای استفاده از تلفن همراه خود مراجعه نمایید.

## برقراری تماس تلفنی از طریق شماره گیری

کلید **PHONE** را فشار دهید < گزینه «Dial Number» را انتخاب کنید.



۱. محل شماره گیری (Dial Pad): به منظور وارد نمودن شماره تلفن مورد استفاده قرار می گیرد.
۲. تماس تلفنی (Call): در صورت وارد نمودن شماره به آن تماس تلفنی برقرار می نماید و در صورت وارد نشدن هیچ شماره ای به صفحه تاریخچه تماس ها می رود.
۳. پایان (END): شماره تلفن وارد شده حذف می گردد.
۴. پاک کردن (Delete): با هر بار فشار دادن این دکمه یک رقم از تلفن وارد شده پاک می شود.

## پاسخ دهی به تماس تلفنی

### پاسخ دهی به یک تماس تلفنی

پاسخ به یک تماس تلفنی برقرار شده با دستگاه فناوری بی سیم بلوتوث متصل شده به سیستم به صورت صفحه زیر نشان داده می شود.



۱. تماس گیرنده (Caller): نام طرف مقابل در صورتی که تماس گیرنده در دفترچه تلفن ذخیره شده باشد نشان داده می شود.
۲. شماره ورودی (Incoming Number): شماره تماس گیرنده نشان داده می شود.
۳. قبول (Accept): قبول تماس تلفنی ورودی.
۴. رد (Reject): رد تماس تلفنی ورودی.

## اطلاعات **i**

- با نمایش pop - up تماس ورودی، بیشتر قابلیت های حالت SETUP و پخش صوت عمل نخواهد کرد. تنها بلندی صدای تماس تلفنی عمل می کند.
- ممکن است در برخی تلفن های همراه، شماره تلفن به خوبی نشان داده نشود.
- هنگامی که به یک تماس تلفنی از طریق تلفن همراه پاسخ داده می شود، مد تماس به صورت خودکار به وضعیت خصوصی تبدیل می گردد.

## در طی تماس تلفنی از طریق هندزفری



۱. تماس گیرنده (Caller): نام طرف مقابل را در صورتی که شماره تلفن ورودی در دفترچه تلفن شما ذخیره شده باشد، نشان می‌دهد.
۲. شماره ورودی (Incoming Number): شماره ورودی نشان داده می‌شود.
۳. زمان تماس: مدت زمان تماس تلفنی را نشان می‌دهد.
۴. پایان: تماس تلفنی را خاتمه می‌دهد.
۵. خصوصی: به وضعیت خصوصی تغییر می‌یابد.
۶. بلندی صدای خروجی: بلندی صدای تماس

تلفنی را که توسط طرف مقابل شنیده می‌شود، تنظیم می‌نماید.

۷. بی صدا: حالت بی صدای میکروفن را روشن و خاموش می‌کند.

## اطلاعات

اگر میکروفن بی صدا شده باشد، طرف مقابل قادر به شنیدن صدای شما نخواهد بود.

## تاریخچه تماس

کلید **PHONE** را فاشر دهید < گزینه [ Call History ] را انتخاب کنید.



یک فهرست از تماس های ورودی، خروجی و از دست رفته نشان داده می‌شود.

با فشردن دکمه Download، تاریخچه تماس دانلود می‌گردد.

۱. تاریخچه تماس:

- تماس های تلفنی اخیر نشان داده می‌شود.

- تماس با شماره تلفن منتخب برقرار می‌گردد.

۲. دانلود: تاریخچه تماس های تلفنی اخیر دانلود می‌گردد.

## اطلاعات

فهرست تاریخچه تماس های تلفنی حداکثر تا ۳۰ تماس تلفنی خروجی، ورودی و از دست رفته نشان داده می‌شود.

به محض دانلود تاریخچه تماس ها، تاریخچه ذخیره شده قبلی پاک می‌شود.

تماس های ورودی با شناسه تماس مخفی قادر به ذخیره شدن در فهرست تاریخچه تماس ها نمی‌باشند.

ورودی دفترچه تلفن ذخیره شده پیشین



## اطلاعات i

حد اکثر تا ۱۰۰۰ ورودی دفترچه تلفن می تواند به دفترچه تلفن خودرو کپی گردد.

به محض دانلود اطلاعات دفترچه تلفن، اطلاعات دفترچه تلفن ذخیره شده پیشین حذف خواهد شد.

در صورتی که قابلیت دانلود دفترچه تلفن در دستگاه فناوری بی سیم بلوتوث غیر فعال شده باشد مقدور نخواهد بود. هم چنین برخی از دستگاه ها ممکن است نیازمند تأیید دستگاه جهت فراهم شدن امکان دانلود باشند. در صورتی که دانلود به صورت معمول انجام نگرفت تنظیمات یا وضعیت دستگاه فناوری بی سیم بلوتوث را بررسی نمایید.

اطلاعات شناسه تماس برای تماس گیرنده های ذخیره نشده، نشان داده نخواهد شد.

قابلیت دانلود ممکن است در برخی تلفن های همراه پشتیبانی نگردد.

## دفترچه تلفن

کلید **PHONE** را فشار دهید > گزینه [Phone book] را انتخاب نمایید.



فهرست ورودی های دفترچه تلفن ذخیره شده نمایش داده می شود. دکمه Download را به منظور دانلود تاریخچه تماس فشار دهید.

۱. تاریخچه تماس:

- تماس های تلفنی اخیر نشان داده می شود.
  - تماس با شماره تلفن منتخب برقرار می گردد.
۲. دانلود: تاریخچه تماس های تلفنی اخیر دانلود می گردد.

حتی در صورتی که ارتباط دستگاه قطع شده و مجدداً وصل گردد ثبت می گردد.

قابلیت دانلود ممکن است در برخی تلفن های همراه پشتیبانی نگردد لذا پشتیبانی قابلیت دانلود از طرف دستگاه فناوری بی سیم بلوتوث را بررسی نمایید.

## فناوری بی سیم بلوتوث (برای مدل مجهز به فناوری بی سیم بلوتوث)

### جفت کردن یک دستگاه فناوری بی سیم بلوتوث

#### جفت کردن فناوری بی سیم بلوتوث چیست؟

جفت کردن اشاره به فرآیند هم زمان سازی تلفن همراه یا دستگاه با فناوری بی سیم بلوتوث با سیستم صوتی خودرو به منظور ارتباط دارد. به منظور متصل نمودن و استفاده از قابلیت های فناوری بی سیم بلوتوث، جفت کردن امری ضروری خواهد بود.

۱. جفت کردن کلید **PHONE** / کلید بر روی کنترل از راه دور قرار گرفته بر روی فرمان خودرو در صورتی که هیچ دستگاهی جفت نشده بود:

۱. کلید **PHONE** یا کلید روی ریموت غربیلک فرمان خودرو فشار دهید. صفحه نشان داده شده در زیر نمایش داده خواهد شد.
۲. کلید **OK** را به منظور وارد شدن به صفحه جفت کردن تلفن فشار دهید.

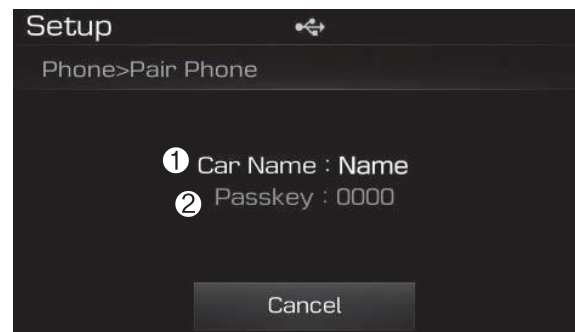
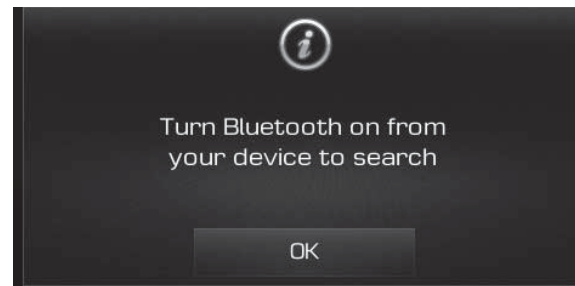

۱. دستگاه: نام دستگاه در هنگام جست و جو از طریق دستگاه فناوری بی سیم بلوتوث نشان داده می شود.
۲. کلید عبور: کلید عبور به منظور جفت کردن دستگاه مورد استفاده قرار می گیرد.
۳. از طریق دستگاه فناوری بی سیم بلوتوث خود (یعنی تلفن همراه)، سیستم صوتی خودرو را جست و جو و انتخاب نمایید.
۴. پس از لحظات کوتاهی، صفحه مربوط به وارد کردن کلید خصوصی نمایش داده می شود. در صفحه مربوطه، کلید عبور «...» را به منظور جفت کردن دستگاه فناوری بی سیم بلوتوث خود با سیستم صوتی خودرو وارد نمایید.
۵. با تکمیل فرآیند جفت کردن، صفحه نشان داده شده در صفحه بعد، نمایش داده خواهد شد.

## جفت کردن از طریق راه اندازی تلفن

کلید **SETUP** را فشار دهید < گزینه «Phone» را انتخاب کنید < گزینه «Phone Pair» را انتخاب کنید < با استفاده از ولوم **TUNE** انتخاب نمایید.

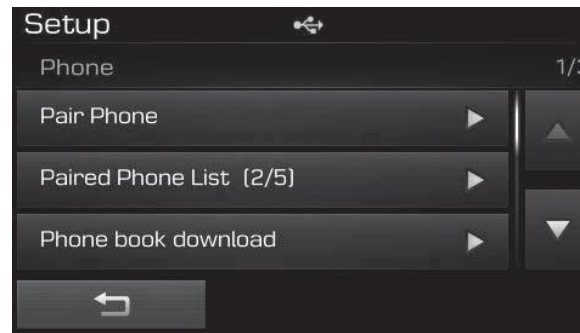

گام های زیر با گام های شرح داده شده در بخش «صورتی که هیچ دستگاهی جفت نشده بود» مشابه می باشند.

مدت انتظار حین جفت شدن تلفن یک دقیقه است. در صورتی که در طی مدت زمان معین شده جفت شدن صورت نگیرد، فرآیند مورد نظر با خطا مواجه خواهد شد. با بروز خطا در فرآیند جفت کردن، می بایست فرآیند را از ابتدا شروع نمایید.

به طور کلی، اکثر دستگاه های فناوری بی سیم بلوتوث به صورت خودکار به محض تکمیل جفت شدن آن ها متصل خواهند شد. با این حال، ممکن است برخی از دستگاه ها مستلزم فرآیند تأیید جداگانه ای به منظور ارتباط باشند، لذا ارتباط درست فناوری بی سیم بلوتوث را در گوشی تلفن همراه خود بررسی نمایید.

فهرست دستگاه های فناوری بی سیم بلوتوث می توانند از طریق، کلید **SETUP** < گزینه «Phone» < گزینه Paired Phone List مشخص شود.



در صورتی که دستگاه های فناوری بی سیم بلوتوث جفت شده باشند اما متصل نباشند، با فشردن کلید **PHONE** یا کلید **PHONE** بر روی کنترل از راه دور قرار گرفته بر روی زمان، صفحه زیر نمایش داده خواهد شد. کلید «Pair» را به منظور جفت کردن یک دستگاه جدید فشار داده و با کلید «Connect» را به منظور برقراری ارتباط با یک دستگاه از پیش جفت شده فشار دهید.

### متصل نمودن یک دستگاه

کلید **SETUP** را فشار دهید < گزینه «PHONE» را انتخاب کنید < گزینه «Paired Phone List» را انتخاب نمایید.

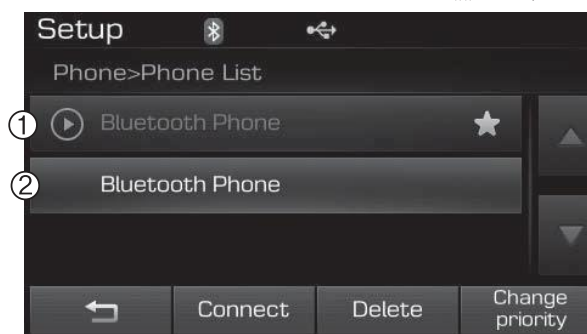

۱. تلفن متصل شده: دستگاهی که در حال حاضر متصل شده است.
۲. تلفن جفت شده: دستگاهی که جفت شده اما متصل نشده است.

### تغییر اولویت

#### اولویت چیست؟

امکان جفت نمودن حداکثر تا پنج دستگاه فناوری بی سیم بلوتوث با سیستم صوتی خودرو فراهم می باشد. در نتیجه، از قابلیت «تغییر اولویت» به منظور تنظیم اولویت ارتباط تلفن های همراه جفت شده استفاده می گردد. با این حال آخرین تلفن متصل شده به سیستم همواره به عنوان بالاترین اولویت تنظیم خواهد شد.

کلید **SETUP** را فشار دهید < گزینه «Phone» را انتخاب کنید < گزینه «Paired Phone List» را انتخاب کنید.



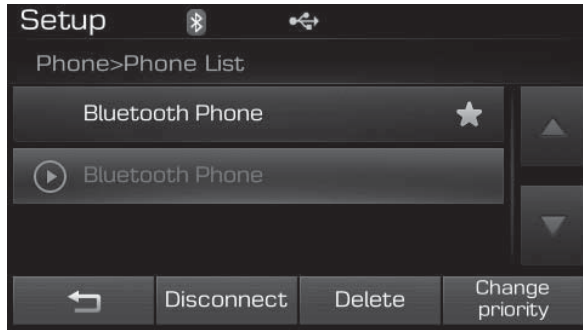

از طریق فهرست تلفن جفت شده، دستگاهی که قصد حذف آن را دارید انتخاب کرده و کلید **Delete** را فشار دهید.

### اطلاعات **i**

- هنگام حذف دستگاه متصل حاضر، ارتباط دستگاه مورد نظر با فرآیند حذف صورت خودکار قطع خواهد شد.
- در صورت حذف یک تلفن همراه، اطلاعات تاریخچه تماس‌ها و دفترچه تلفن مربوط به آن نیز پاک خواهد شد.
- به منظور استفاده مجدد از یک دستگاه حذف شده، می‌بایست آن را مجدداً جفت نمایید.

### قطع ارتباط یک دستگاه

کلید **SETUP** را فشار دهید < گزینه «Phone» را انتخاب کنید < گزینه «Paired Phone List» را انتخاب کنید.



از طریق فهرست تلفن جفت شده، دستگاه متصل شده جاری را انتخاب کرده و کلید **Disconnect** را فلش دهید.

### حذف یک دستگاه

کلید **SETUP** را فشار دهید < گزینه «Phone» را انتخاب کنید < گزینه «Paired Phone List» را انتخاب کنید.

از فهرست تلفن جفت شده، تلفنی که قصد تغییر بالاترین اولویت به آن را دارید، انتخاب کنید. سپس دکمه **Change priority** را از منو فشار دهید دستگاه انتخاب شده به بالاترین اولویت تغییر خواهد کرد.

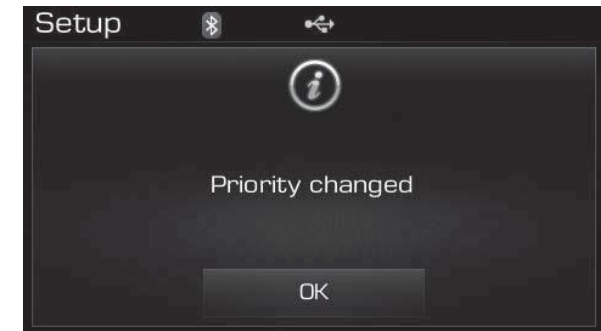

### اطلاعات **i**

هنگامی که یک دستگاه متصل می‌باشد، حتی در صورت تغییر اولویت ارتباط به یک دستگاه دیگر، تلفن متصل جاری هم چنان به عنوان بالاترین اولویت تنظیم خواهد شد.

## استفاده از فناوری بی سیم بلوتوث

### صفحه منوی تلفن

#### منوهای تلفن

در حین آن که یک دستگاه فناوری بی سیم بلوتوث به سیستم صوتی متصل می باشد، کلید **PHONE** را به منظور نمایش صفحه منوی تلفن فشار دهید.

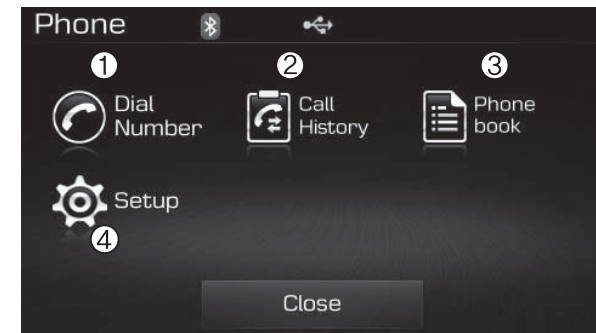

۱. صفحه شماره گیری تلفن (Dial Number): صفحه شماره گیری که از طریق آن می توان برای برقراری تماس تلفنی شماره گیری نمود، نشان داده می شود.
۲. تاریخچه تماس (Call History): صفحه فهرست تاریخچه تماس های تلفنی نشان داده می شود.

۳. مخاطبین (Book Phone): صفحه لیست مخاطبین نشان داده می شود.

۴. راه اندازی (Setup): تنظیمات مربوط به تلفن نشان داده می شود.

#### اطلاعات

• در صورتی که با فشردن دکمه Call History هیچ اطلاعات تاریخچه تماسی برای نمایش وجود نداشته باشد، یک متن حاکی از این پرسش که آیا مایل به دانلود اطلاعات تاریخچه تماس ها می باشید، نشان داده می شود.

• در صورتی که با فشردن دکمه Contacts هیچ اطلاعات دفترچه تلفنی برای نمایش وجود نداشته باشد، یک متن حاکی از این پرسش که آیا مایل به دانلود اطلاعات دفترچه تلفن می باشید، نشان داده می شود.

• این قابلیت ممکن است در برخی از تلفن های همراه پشتیبانی نگردد. برای کسب اطلاعات بیشتر در رابطه با پشتیبانی دانلود، به راهنمای استفاده از تلفن همراه خود مراجعه نمایید.

### برقراری تماس تلفنی از طریق شماره گیری

کلید **PHONE** را فشار دهید < گزینه «Dial Number» را انتخاب کنید.

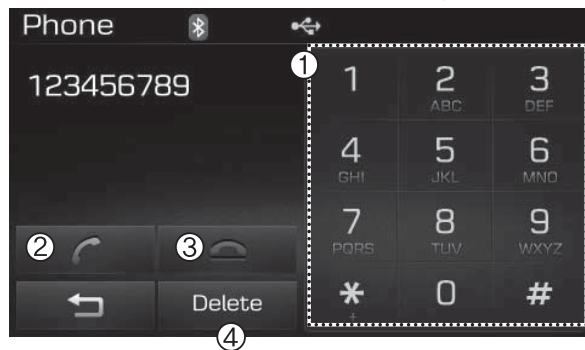

۱. محل شماره گیری (Dial Pad): به منظور وارد نمودن شماره تلفن مورد استفاده قرار می گیرد.
۲. تماس تلفنی (Call): در صورت وارد نمودن شماره به آن تماس تلفنی برقرار می نماید و در صورت وارد نشدن هیچ شماره ای به صفحه تاریخچه تماس ها نمی رود.
۳. پایان (END): شماره تلفن وارد شده حذف می گردد.
۴. پاک کردن (Delete): با هر بار فشار دادن این دکمه یک رقم از تلفن وارد شده پاک می شود.

## پاسخ دهی به تماس تلفنی

### پاسخ دهی به یک تماس تلفنی

پاسخ به یک تماس تلفنی برقرار شده با دستگاه فناوری بی سیم بلوتوث متصل شده به سیستم به صورت صفحه زیر نشان داده می شود.



۱. تماس گیرنده (Caller): نام طرف مقابل در صورتی که تماس گیرنده در دفترچه تلفن ذخیره شده باشد نشان داده می شود.

۲. شماره ورودی (Incoming Numbers): شماره تماس گیرنده نشان داده می شود.

۳. قبول (Accept): قبول تماس تلفنی ورودی.

۴. رد (Reject): رد تماس تلفنی ورودی.

### اطلاعات **i**

- با نمایش pop - up تماس ورودی، بیشتر قابلیت های حالت SETUP و پخش صوت عمل نخواهد کرد. تنها بلندی صدای تماس تلفنی عمل می کند.
- ممکن است در برخی تلفن های همراه، شماره تلفن به خوبی نشان داده نشود.
- هنگامی که به یک تماس تلفنی از طریق تلفن همراه پاسخ داده می شود، مد تماس به صورت خودکار به وضعیت خصوصی تبدیل می گردد.

### در طی تماس تلفنی از طریق هندزفری



۱. تماس گیرنده (Caller): نام طرف مقابل را در صورتی که شماره تلفن ورودی در دفترچه تلفن شما ذخیره شده باشد، نشان می دهد.

۲. شماره ورودی (Incoming Number): شماره ورودی نشان داده می شود.

۳. زمان تماس: مدت زمان تماس تلفنی را نشان می دهد.

۴. پایان: تماس تلفنی را خاتمه می دهد.

۵. خصوصی: به وضعیت خصوصی تغییر می یابد.

۶. بلندی صدای خروجی: بلندی صدای تماس تلفنی را که توسط طرف مقابل شنیده می شود، تنظیم می نماید.

۷. بی صدا: حالت بی صدای میکروفن را روشن و خاموش می کند.

### اطلاعات **i**

اگر میکروفن بی صدا شده باشد، طرف مقابل قادر به شنیدن صدای شما نخواهد بود.

## تاریخچه تماس

کلید **PHONE** را فشار دهید < گزینه Call History را انتخاب کنید.



یک فهرست از تماس‌های ورودی، خروجی و از دست رفته نشان داده می‌شود.

با فشردن دکمه **Download**، تاریخچه تماس دانلود می‌گردد.

۱. تاریخچه تماس:
  - تماس‌های تلفنی اخیر نشان داده می‌شود.
  - تماس با شماره تلفن منتخب برقرار می‌گردد.
۲. دانلود: تاریخچه تماس‌های تلفنی اخیر دانلود می‌گردد.

## دفترچه تلفن

کلید **PHONE** را فشار دهید < گزینه Contacts را انتخاب نمایید.



فهرست ورودی‌های دفترچه تلفن ذخیره شده نمایش داده می‌شود. دکمه **Download** را به منظور دانلود تاریخچه تماس فشار دهید.

۱. لیست مخاطب‌ها:

- ورودی‌های مخاطب‌های دانلود شده نشان داده می‌شود.
- تماس با شماره تلفن منتخب برقرار می‌گردد.
- ۲. دانلود: ورودی‌های مخاطب‌های دانلود می‌گردند.

اطلاعات **i**

حداکثر تا ۱۰۰۰ ورودی دفترچه تلفن می‌تواند به دفترچه تلفن خودرو کپی گردد.

به محض دانلود اطلاعات دفترچه تلفن، اطلاعات دفترچه تلفن ذخیره شده پیشین حذف خواهد شد.

در صورتی که قابلیت دانلود دفترچه تلفن در دستگاه فناوری بی‌سیم بلوتوث غیر فعال شده باشد مقدور نخواهد بود. هم‌چنین برخی از دستگاه‌ها ممکن است نیازمند تأیید دستگاه جهت فراهم شدن امکان دانلود باشند. در صورتی که دانلود به صورت معمول انجام نگیرد تنظیمات یا وضعیت دستگاه فناوری بی‌سیم بلوتوث را بررسی نمایید.

اطلاعات شناسه تماس برای تماس گیرنده‌های ذخیره نشده، نشان داده نخواهد شد.

قابلیت دانلود ممکن است در برخی، تلفن‌های همراه پشتیبانی نگردد.



## اطلاعات

### - استفاده از تشخیص صوت

- هنگام استفاده از قابلیت تشخیص صوت، تنها دستورات فهرست شده در دفترچه راهنمای کاربری پشتیبانی می گردد.
  - آگاه باشید که در حین عملکرد سیستم تشخیص صوت، فشردن هر کلید به جز کلید  یا لمس صفحه حالت تشخیص صوت را خاتمه خواهد داد.
  - برای عملکرد تشخیص صوت بهتر، میکروفن استفاده شده برای تشخیص صوت رادر بالای سر صندلی راننده قرار داده و وضعیت مناسبی را در هنگام ادای دستورات اختیار نمایید.
  - در خلال وضعیت های زیر ممکن است تشخیص صوت به علت صداهای خارجی به خوبی عمل ننماید:
    - هنگامی که پنجره ها یا سانروف باز باشند.
    - هنگامی که باد دستگاه گرم / سرد کننده
  - هنگام ورود یا عبور از تونل ها
  - هنگام رانندگی بر روی جاده های ناهموار و خشن
  - طی باران شدید
- دستورات صوتی مربوط به تلفن میتواند تنها زمانی که دستگاه فناوری بی سیم بلوتوث متصل شده باشد، به کار رود.
- هنگام برقراری تماس تلفنی با استفاده از ادای نام، تماس مربوطه می بایست دانلود شده و در سیستم صوتی ذخیره شده باشد.
- پس از دانلود دفترچه تلفن فناوری بی سیم بلوتوث، زمانی تا تبدیل اطلاعات دفترچه تلفن به اطلاعات صوتی طول خواهد کشید. طی این زمان تشخیص صوت ممکن است به خوبی عمل نکند.
- تلفظ دستورات صوتی می بایست طبیعی، واضح و به صورت گفتگوی معمول باشد.

زیاد باشد.

## تشخیص صوت (در صورت مجهز بودن)

### استفاده از تشخیص صوت

#### شروع تشخیص صوت

کلید را که بر روی کنترل از راه دور قرار گرفته بر روی فرمان خودرو مختصراً فشار دهید. یک دستور را به زبان آورید.



در صورت قرار داشتن تشخیص صوت در وضعیت «Normal Mode»، سپس سیستم عبارت «Pleas say a command . beep» لطفاً دستور بدهید. بوق «اظهار خواهد کرد».

• در صورت قرار داشتن تشخیص صوت در وضعیت «Expert Mode»، سپس سیستم تنها عبارت «Beep» را اظهار خواهد کرد.

• به منظور تغییر تنظیمات وضعیت Normal Expert / Mode، دکمه **SETUP** را فشار داده < گزینه «System» را انتخاب کنید < گزینه «Prompt Feedback» را انتخاب نمایید.

#### اطلاعات

به منظور تشخیص مناسب دستورات، دستور را پس از اظهار دستورالعمل صوتی و صدای بیپ از سوی سیستم بیان نمایید.

### از قلم اندازی اعلام پیام ها

در هنگام اعلام پیام < کلید را بر روی کنترل از راه دور فرمان خودرو مختصراً (کمتر از ۸/۰ ثانیه) فشار دهید.

اعلام پیام بلافاصله خاتمه یافته و صدای بیپ به گوش خواهد رسید. پس از صدای بیپ، دستور صوتی را بیان کنید:

### راه اندازی مجدد تشخیص صوت

زمانی که سیستم منتظر یک دستور است < کلید را بر روی کنترل از راه دور فرمان خودرو مختصراً (کمتر از ۸/۰ ثانیه) فشار دهید.

اعلام پیام بلافاصله خاتمه یافته و صدای بیپ به گوش خواهد رسید. پس از صدای بیپ، دستور صوتی را بیان کنید.

## خاتمه تشخیص صدا

هنگامی که تشخیص صوت عمل می کند < کلید  را بر روی کنترل از راه دور فرمان خودرو فشار داده و نگه دارید (بیش از ۰/۸ ثانیه).

### اطلاعات

- در هنگام استفاده از فرمان صوتی با فشار دادن فرمان کنترل راه دور بر روی فرمان یا یک کلید متفاوت به دستور فرمان صوتی خاتمه خواهد داد.
- در وضعیتی که سیستم منتظر دریافت فرمان صوتی می باشد، از عبارات Cancel یا End به منظور خاتمه فرمان صوتی استفاده نمایید.
- در وضعیتی که سیستم منتظر دریافت فرمان صوتی می باشد، به منظور خاتمه فرمان صوتی کلید  را بر روی کنترل از راه دور فرمان خودرو فشار داده و نگه دارید.

More Help.  
You can say Radio, FM, AM, Media, CD, USB, Aux, My Music, iPod, Bluetooth Audio, Phone, Call History or Phone book. Please say a command.

پایان فرمان صوتی

کلید را مختصراً (کمتر از ۰/۸ ثانیه) فشار دهید:

Please say a command Phone book

Phone book.  
Please say the name of the phone book you want to call.

دینگ

Cancel

دی-دینگ (صدای خاتمه یافتن)

\*توضیحی بر نحوه استفاده از فرمان های صوتی

• شروع فرمان صوتی

کلید را مختصراً (کمتر از ۰/۸ ثانیه) فشار دهید:

Please say a command دینگ

More Help

More Help.  
You can say Radio, FM, AM, Media, CD, USB, Aux, My Music, iPod, Bluetooth Audio, Phone, Call History or Phone book. Please say a command.

• از قلم انداختن تشخیص صوت

کلید را مختصراً (کمتر از ۰/۸ ثانیه) فشار دهید:

Please say a...

دینگ کلید را مختصراً (کمتر از ۰/۸ ثانیه) فشار دهید:

More Help

## لیست فرمان های صوتی

- دستورات معمول: این ها دستوراتی هستند که می توانند در تمامی شرایط استفاده شوند (با این حال برخی از دستورات ممکن است در شرایط خاصی پشتیبانی نگردند)

عملکرد	دستور
More Help	راهنمایی است برای دستوراتی که می توانند در هر جای سیستم استفاده شوند.
Help	راهنمایی است برای دستوراتی که می توانند در حالت کنونی استفاده شوند.
Call< Name	<نام> ذخیره شده در دفترچه تلفن را فراخوانی می کند. مثال: با <جان> تماس بگیر
Phone	راهنمایی هایی در مورد فرمان های مربوط به دفترتلفن را مهیا می نماید. پس از بیان این فرمان بگویید «تاریخچه تماس»، «دفترچه تلفن»، «شماره گیری» تا بتوانید فرمان های مربوط به آن ها را اجرا نمایید.
Call History	صفحه تاریخچه تماس را نشان می دهد.
Phone Book	صفحه دفترچه تلفن را نمایش می دهد. پس از بیان نمودن این دستور نام مخاطبی که نامش در دفتر تلفن ذخیره شده است را بگویید تا تماس به صورت خودکار برقرار شود.
Dial Number	صفحه شماره گیری را نشان می دهد. پس از بیان این دستور می توانید شماره ای را که می خواهید با آن تماس بگیرید بیان نمایید.
Redial	با آخرین شماره ای که با آن تماس گرفته اند مجدداً تماس برقرار می کند.
Radio	زمانی که در حال گوش کردن به رادیو هستید رادیوهای بعدی را نشان می دهد: FM1-FM, FMA-AM-AMA زمانی که به حالت دیگری گوش می دهید آخرین رادیویی را که به آن گوش فرا داده اید نشان می دهد.
FM	زمانی که دارید به رادیو FM گوش فرامی دهید، حالت کنونی را حفظ می کند.

صفحه نمایش FM1 را نشان می دهد.	(FM one) FM1
صفحه نمایش FM2 را نشان می دهد.	(FM two) FM2
صفحه نمایش FMA را نشان می دهد.	FMA
صفحه نمایش AM را نشان می دهد.	AM
صفحه نمایش AMA را نشان می دهد.	AMA
آخرین کانال ذخیره شده در حالت FM 1-6 را نشان می دهد.	FM Preset1-6
آخرین کانال ذخیره شده در حالت MA 1-6 را نشان می دهد.	AM Preset1-6
فرکانس مشخص در موج FM را پخش می کند.	FM 87/5~107.9
فرکانس مشخص در موج AM را پخش می کند.	AM 530~1710
اعلام وضعیت ترافیک را فعال می کند.	TA On
اعلام وضعیت ترافیک را غیر فعال می کند.	TA Off
ویژگی اخبار RDS را فعال می کند.	News On
ویژگی اخبار RDS را غیر فعال می کند.	News Off
به صفحه آخرین موسیقی های پخش شده می رود.	Media
اگر سی دی در درون دستگاه باشد، تک آهنگ مورد نظر را پخش می کند.	Play Track1-30
موسیقی ذخیره شده در CD را پخش می کند.	CD

به تک آهنگ CD یا صفحه انتخاب فایل می رود.	
*برای CDهای صوتی، به صفحه نمایش رفته و شماره تک آهنگ را برای اجرای تراک مربوطه ذکر نمایید.	Search CD
*به صفحه انتخاب فایل از لوح فشرده MP3 می رود. سپس به صورت دستی دستگاه را برای انتخاب و اجرای موسیقی مدیریت نمایید.	
موسیقی را از دستگاه USB اجرا می کند.	USB
به صفحه انتخاب فایل از درگاه USB می رود. سپس به صورت دستی دستگاه را برای انتخاب و اجرای موسیقی مدیریت نمایید.	Search USB
موسیقی را از روی iPod پخش می کند.	iPod
به صفحه انتخاب فایل از درگاه iPod می رود. سپس به صورت دستی دستگاه را برای انتخاب و اجرای موسیقی مدیریت نمایید.	Search iPod
موسیقی های ذخیره شده در موسیقی های من را اجرا می کند.	My Music
به صفحه انتخاب فایل موسیقی های من می رود. سپس به صورت دستی دستگاه را برای انتخاب و اجرای موسیقی مدیریت نمایید.	Search My Music
موسیقی های ابزار خارجی متصل شده به دستگاه را اجرا می نماید.	AUX (Auxiliary)
موسیقی ذخیره شده در دستگاه بلوتوث متصل را اجرا می نماید.	Bluetooth Audio
صدای رادیو و یا دستگاه صوتی را قطع می کند.	Mute
آخرین فرمان اجرا شده را تکرار می کند.	Pardon?
اجرای فرمان صوتی را لغو می کند.	Cancel (Exit)

- فرمان های رادیوی AM / FM که هنگام گوش فرا دادن به رادیوی FM یا AM استفاده می شوند.

دستور	عملکرد
	Preset 1-6
کانال های رادیویی ذخیره شده در حالت های ۱-۶ را اجرا می کند.	
فرکانس های کانال های رادیویی با فرکانس دریافتی بالا را به صورت خودکار انتخاب کرده و در حالت های ۱-۶ ذخیره می نماید.	Auto Store
فرکانس رادیویی کنونی را به حالت ۱-۶ الحاق می کند.	Preset Save 1-6
فرکانس رادیویی موجود بعدی را اجرا می کند.	Seek Up
فرکانس رادیویی موجود قبلی را اجرا می کند.	Seek Down
حالت بعدی نسبت به آخرین حالت اجرا شده را اجرا می کند (به عنوان مثال زمانی که در حال گوش کردن به حالت شماره ۳ هستید، حالت شماره ۴ را برای شما اجرا می کند)	Next Preset
حالت قبلی نسبت به آخرین حالت اجرا شده را اجرا می کند (به عنوان مثال زمانی که در حال گوش کردن به حالت شماره ۳ هستید، حالت شماره ۲ را برای ما اجرا می کند).	Previous Preset
فرکانس های رادیویی دریافتی را اسکن کرده و هر کدام را برای ۱۰ ثانیه پخش می کند.	Scan
به حالت های بعدی از حالت کنونی رفته و هر یک را برای ۱۰ ثانیه پخش می کند.	Preset Scan
ویژگی فرکانس متناوب را فعال می کند.	AF On
ویژگی فرکانس متناوب را غیر فعال می کند.	AF Off
ویژگی دامنه را فعال می کند.	Region



• دستورات CD صوتی: دستوراتی که تنها در هنگام گوش فرا دادن به CD صوتی اجرا می شوند.

ویژگی دامنه را غیر فعال می کند.	Region Off
به صفحه انتخاب نوع برنامه RDS می رود. پس از آن دستگاه را به صورت دستی مدیریت نمایید تا نوع برنامه مورد نظر را اجرا نماید.	Program Type
تک آهنگ های موجود بر روی CD را به صورت تصادفی اجرا می نماید.	Random
اجرای تک آهنگ ها به صورت تصادفی را متوقف می کند.	Random off
تک آهنگ کنونی را مجدداً پخش می کند.	Repeat
اجرای مجدد تک آهنگ کنونی را متوقف می کند.	Repeat off
تک آهنگ بعدی را اجرا می کند.	Next Track
تک آهنگ قبلی را اجرا می کند.	Previous Track
تک آهنگ های بعدی را هر کدام به مدت ۱۰ ثانیه اجرا می کند.	Scan
تک آهنگ با شماره مورد نظر را اجرا می کند.	Track1-30
به صفحه انتخاب تک آهنگ می رود. سپس با گفتن شماره تک آهنگ مورد نظر تک آهنگ مورد نظر پخش شود.	Search Track
صفحه مربوط به اطلاعات تک آهنگ در حال پخش را نشان می دهد.	Information

- دستورات iPod: دستوراتی که در هنگام خواندن آهنگ از iPod قابل اجرا هستند.

عملکرد	دستور
All Random	تمامی آهنگ‌های ذخیره شده را به صورت تصادفی اجرا می‌کند.
Random	تمامی آهنگ‌های موجود در دسته کنونی را اجرا می‌کند.
Random Off	اجرای تصادفی را لغو کرده و آهنگ‌ها را به صورت ترتیبی اجرا می‌کند.
Repeat	آهنگ کنونی را مجدداً اجرا می‌کند.
Repeat Off	اجرای مجدد تک آهنگ کنونی را متوقف می‌کند.
Next Song	آهنگ بعدی را اجرا می‌کند.
Previous Song	آهنگ قبلی را اجرا می‌کند.
Search Song	به صفحه انتخاب آهنگ می‌رود.
Information	صفحه اطلاعات مربوط به آهنگ کنونی را نمایش می‌دهد.

- دستورات MP3 CD / USB: این دستورات به هنگام گوش کردن به فایل‌های موسیقی‌ای که بر روی CD یا USB ذخیره شده‌اند قابل اجرا هستند. دستورات CD صوتی: دستوراتی که تنها در هنگام گوش فرا دادن به CD صوتی اجرا می‌شوند.

عملکرد	دستور
Random	فایل‌های موجود در پوشه کنونی را به صورت تصادفی اجرا می‌کند.
All Random	تمامی فایل‌های ذخیره شده را به صورت تصادفی اجرا می‌کند.
Random Off	اجرای تصادفی را لغو کرده و فایل‌ها را به صورت ترتیبی اجرا می‌کند.
Repeat	فایل کنونی را مجدداً اجرا می‌کند.
Folder Repeat	تمامی فایل‌های پوشه کنونی را مجدداً اجرا می‌کند.
Repeat Off	اجرای مجدد را لغو کرده و فایل‌ها را به صورت ترتیبی اجرا می‌کند.
Next File	فایل بعدی را اجرا می‌کند.
Previous File	فایل قبلی را اجرا می‌کند.
Scan	فایل‌های بعدی را هر کدام به مدت ۱۰ ثانیه اجرا می‌کند.
Search File	به صفحه انتخاب فایل می‌رود.
Search Folder	به صفحه انتخاب پوشه می‌رود.
Information	صفحه اطلاعات مربوط به فایل کنونی را نمایش می‌دهد.
Copy	فایل کنونی را به موسیقی‌های من کپی می‌کند.

- دستورات مربوط به My Music: دستوراتی که به هنگام اجرای آهنگ های من می توانند مورد استفاده قرار بگیرند.

- دستورات مربوط به فناوری صوتی بلوتوث: دستوراتی که می توانند به هنگام اجرای آهنگ های موبایل اجرا شوند.

عملکرد	دستور
Random	فایل های موجود در فایل کنونی را به صورت تصادفی اجرا می کند.
Random Off	اجرای تصادفی را لغو کرده و فایل ها را به صورت ترتیبی اجرا می کند.
Repeat	فایل کنونی را مجدداً اجرا می کند.
Repeat Off	اجرای مجدد را لغو کرده و فایل ها را به صورت ترتیبی اجرا می کند.
Next File	فایل بعدی را اجرا می کند.
Previous File	فایل قبلی را اجرا می کند.
Scan	فایل های بعدی را هر کدام به مدت ۵ ثانیه اجرا می کند.
Search File	به صفحه انتخاب فایل می رود.
Information	صفحه اطلاعات مربوط به فایل کنونی را نمایش می دهد.
Delete	فایل کنونی را حذف می کند و از یک پردازش اضافی اطلاعات عبور خواهید کرد.
Delete All	تمامی فایل های ذخیره شده در موسیقی های من را حذف می کند. از یک پردازش اضافی اطلاعات عبور خواهید کرد.

عملکرد	دستور
Play	آهنگ متوقف شده را اجرا می کند.
Pause	آهنگ در حال اجرا را متوقف می کند.

۳. شب (Night): همواره از کمترین روشنایی ممکن استفاده می‌کند.

### حالت Pop-up

دکمه **SETUP** را فشار دهید < گزینه Display را انتخاب نمایید < گزینه Pop-up را انتخاب نمایید.

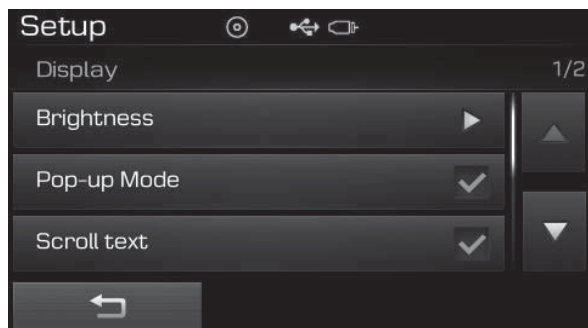

این ویژگی برای نمایش صفحه Pop-up زمانی که وارد مدهای رادیویی و صوتی می‌شویم مورد استفاده قرار می‌گیرد. زمانی که این ویژگی در حالت روشن باشد، با فشردن کلید **RADIO** یا **MEDIA** صفحه نمایش Pop-up نشان داده می‌شود.

### اطلاعات **i**

صفحه نمایش حالت Pop-up تنها زمانی که دو یا تعداد بیشتری حالت صوتی به صورت هم‌زمان به دستگاه متصل‌اند می‌تواند نمایش داده شود.

### تنظیمات صفحه نمایش

#### تنظیم میزان روشنایی

کلید **SETUP** را فشار دهید < گزینه Display را انتخاب نمایید < گزینه Brightness را انتخاب نمایید.

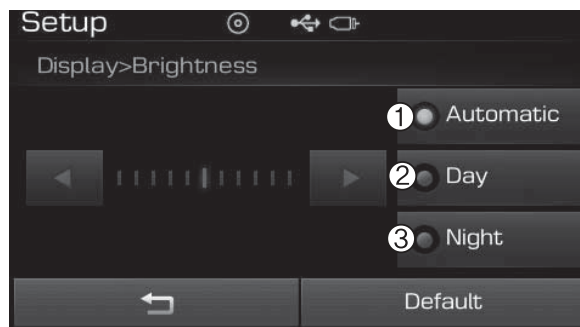

از دکمه‌های **▶** و **◀** برای تنظیم نور صفحه یا تنظیم روشنایی به حالت خودکار، حالت روز یا شب، استفاده نمایید.

برای تنظیم مجدد به حالت اولیه دکمه **Default** را فشار دهید.

۱. خودکار (Automatic): میزان روشنایی صفحه نمایش را به صورت خودکار تعیین می‌کند.
۲. روز (Day): همواره از بیشترین روشنایی ممکن استفاده می‌کند.

### راه اندازی (برای مدل RDS، مجهز به فناوری بی سیم بلوتوث)

#### حالت شروع

کلید **SETUP** را به منظور نمایش صفحه راه اندازی فشار دهید.

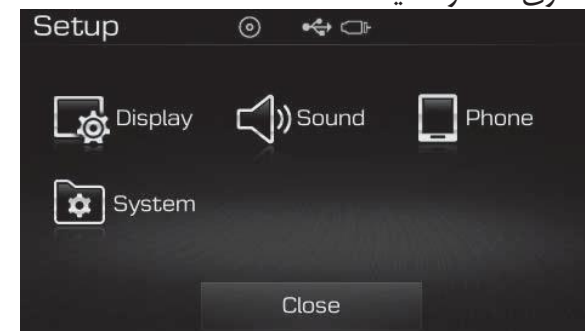

در این بخش شما قادر به انتخاب و کنترل ویژگی‌های مربوط به گزینه‌های Display (صفحه نمایش)، Sound (آهنگ)، Phone (تلفن) و System (سیستم) خواهید بود.

## متن متحرک

کلید **SETUP** را فشار دهید < گزینه Display را انتخاب نمایید < گزینه Scroll text را انتخاب نمایید.

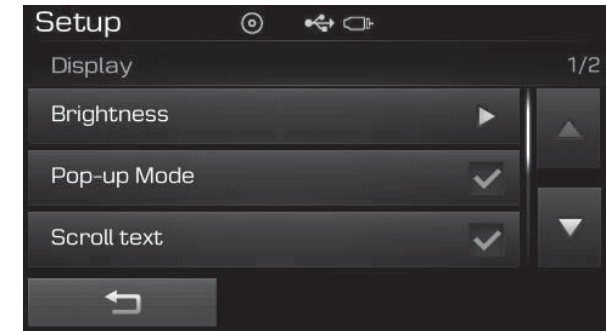

این ویژگی به منظور نمایش متن متحرک بر روی صفحه نمایش، زمانی که بلندتر از آن هستند که بتوانند بر روی صفحه نمایش به صورت یک جا نشان داده شوند، مورد استفاده قرار می گیرد.

با فعال نمودن این قابلیت، متن مکررا حرکت داده می شود. با خاموش شدن آن، متن تنها برای یک بار حرکت می کند.

## نمایش اطلاعات MP3

کلید **SETUP** را فشار دهید < گزینه Display را انتخاب نمایید < گزینه Song Info را انتخاب نمایید.

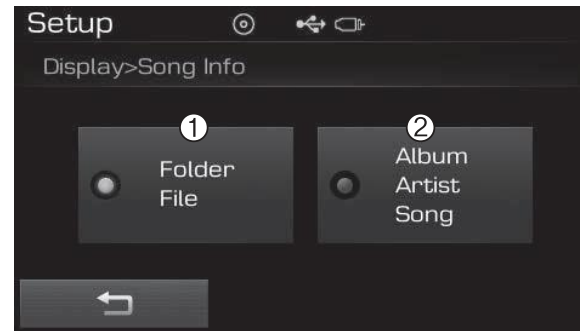

این ویژگی برای تغییر اطلاعات نمایش داده شده در حالت های USB و MP3 CD به کار می رود.

۱. فایل پوشه (Folder File): نام فایل و نام پوشه را نمایش می دهد.

۲. آهنگ، نام خواننده، نام آلبوم (Album Artist Song): آهنگ، نام خواننده، نام آلبوم را نمایش می دهد.

### تنظیمات صدا

#### تنظیمات سیستم صوتی

کلید **SETUP** را فشار دهید < گزینه Display را انتخاب نمایید < گزینه Audio Setting را انتخاب نمایید.

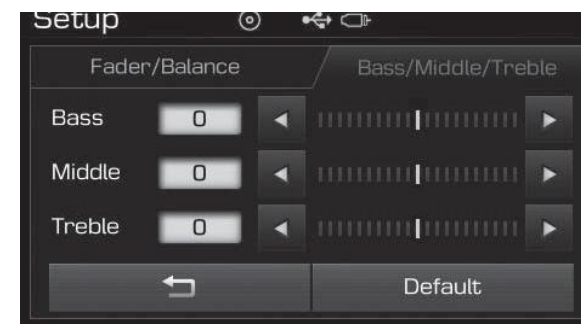

از دکمه های ◀ و ▶ و ▲ و ▼ برای تنظیمات تعادل / محو شدن استفاده نمایید.

از دکمه های ▶ و ◀ برای تنظیم میزان بم بودن / حالت میانه / و میزان زیر بودن صدا استفاده نمایید.

دکمه **Default** را برای تنظیم مجدد تنظیمات بفشارید.

#### SDVC (کنترل صدای وابسته به سرعت)

کلید **SETUP** را فشار دهید < گزینه Sound را انتخاب نمایید < گزینه Speed Dependent Vol را انتخاب نمایید.

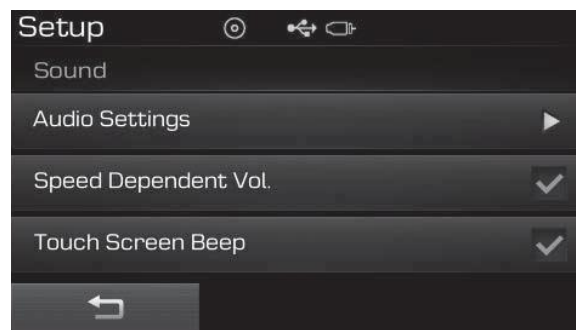

میزان صدا به صورت خودکار و توسط سرعت خودرو تنظیم می شود. SDVC می تواند با استفاده از On / OFF فعال یا غیرفعال شود.

#### صدای بیپ صفحه نمایش لمسی

کلید **SETUP** را فشار دهید < گزینه Sound را انتخاب نمایید < گزینه Touch Screen Beep را انتخاب نمایید.

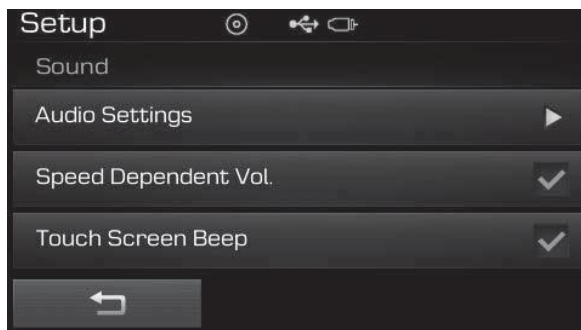

این ویژگی برای روشن یا خاموش کردن صدای صفحه نمایش استفاده می شود.

## تنظیمات فناوری بی سیم بلوتوث

### جفت کردن یک وسیله جدید

کلید **SETUP** را فشار دهید < گزینه Phone را انتخاب نمایید < گزینه Pair Phone را انتخاب نمایید.

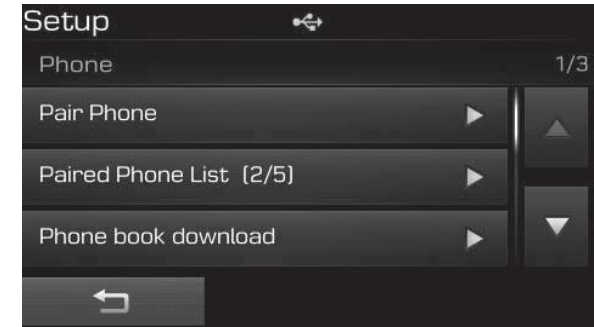

تجهیزات فناوری بی سیم بلوتوث می توانند با سیستم صوتی جفت گردند.

برای اطلاعات بیشتر به بخش جفت کردن از طریق تنظیمات تلفن در فناوری بی سیم بلوتوث مراجعه نمایید.

### مشاهده فهرست تلفن های جفت شده

کلید **SETUP** را فشار دهید < گزینه Phone را انتخاب نمایید < گزینه Paired Phone List را انتخاب نمایید.

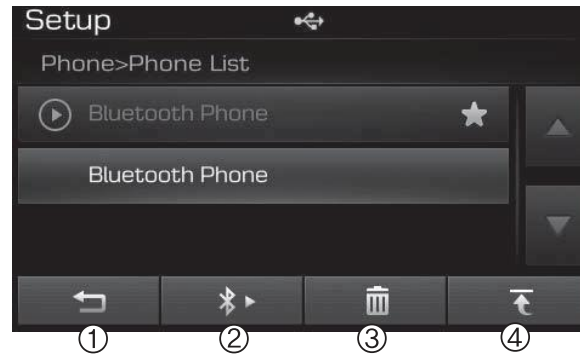

این ویژگی برای دیدن تلفن های موبایلی که با سیستم صوتی جفت شده اند استفاده می شود. با انتخاب یکی از تلفن های جفت شده تنظیمات مربوط به آن نمایش داده می شود.

برای اطلاعات بیشتر به بخش تنظیمات فناوری بی سیم بلوتوث در تنظیمات فناوری بی سیم بلوتوث مراجعه نمایید.

۱. به صفحه قبلی می رود.

۲. تلفنی را که انتخاب شده است را متصل کرده یا ارتباط آن را قطع می نماید.

۳. تلفن انتخاب شده را حذف می کند.

۴. تلفن انتخاب شده را به بالاترین اولویت اتصال ارتقا می دهد.

### اطلاعات

#### قبل از دانلود دفترچه تلفن

- تنها دفترچه تلفن های درون تلفن های متصل می توانند دانلود شوند، هم چنین تلفن شما باید بتواند از حالت دانلود پشتیبانی نماید.
- برای دریافت اطلاعات بیشتر درباره این که آیا موبایل شما از حالت دانلود دفترچه تلفن پشتیبانی می کند یا خیر، به دفترچه راهنمای موبایل تان مراجعه نمایید.
- تنها دفترچه تلفن متصل می تواند دانلود شود. قبل از دانلود کنترل کنید و ببینید که آیا تلفن همراه تان از حالت دانلود پشتیبانی می کند یا خیر.

## دانلود دفترچه تلفن

کلید **SETUP** را انتخاب نمایید < گزینه Phone از انتخاب نمایید < گزینه Phone Book Downlod را انتخاب نمایید.

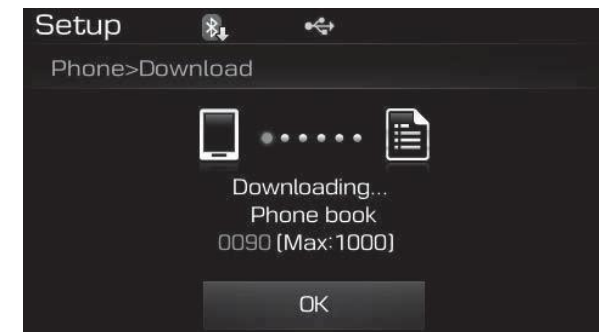

دفترچه تلفن از تلفن موبایل دانلود شده و روال دانلود نشان داده می شود.

## اطلاعات i

- تا ۱۰۰۰ ورودی دفترچه تلفن می تواند به دفترچه تلفن خودرو کپی شود.
- تا ۱۰۰۰ ورودی دفترچه تلفن می تواند به ازای هر تلفن متصل شده ذخیره گردد.
- در هنگام دانلود مجدد دفترچه تلفن یک موبایل تمامی ورودی هایی از این دستگاه

که قبلاً ذخیره شده اند حذف می شوند در حالی که ورودی های سایر دستگاه های متصل دست نخورده باقی می ماند.

## دانلود خودکار دفترچه تلفن

کلید **SETUP** را فشار دهید < گزینه Phone را انتخاب نمایید < گزینه Auto Downlod را انتخاب نمایید.

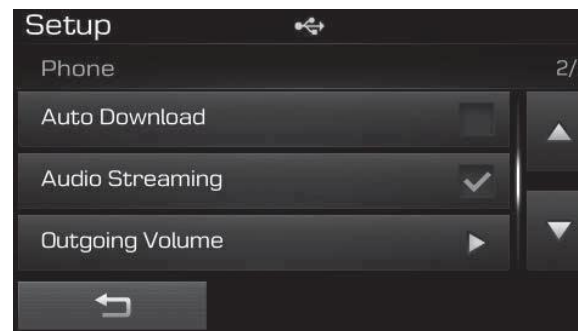

این ویژگی برای دانلود خودکار ورودی های دفترچه تلفن موبایل زمانی که تلفنی با امکان فناوری بدون سیم بلوتوث به آن متصل است استفاده می شود.

## اطلاعات i

ویژگی دانلود خودکار، ورودی های دفترچه تلفن موبایل را هر بار که تلفن به دستگاه متصل می شود، به صورت خودکار دانلود می نماید. مدت زمان دانلود بسته به تعداد ورودی های دفترچه تلفن متفاوت خواهد بود.

زمانی که می خواهید یک دفترچه تلفن را دانلود نمایید، اول مطمئن شوید که موبایل تان از ویژگی دانلود خودکار پشتیبانی کند.

## اجرای فایل های صوتی

کلید **SETUP** را فشار دهید < گزینه Phone را انتخاب نمایید < گزینه Audio Streaming را انتخاب نمایید.

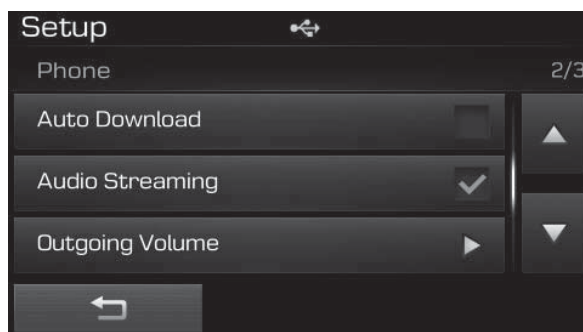



### اطلاعات **i**

برای روشن کردن مجدد فناوری بی سیم بلوتوث، کلید **SETUP** را فشار داده < به گزینه Phone رفته و دکمه «Yes» را بفشارید.

### خاموش کردن سیستم بلوتوث

کلید **SETUP** را فشار دهید < گزینه Phone را انتخاب نمایید < گزینه System Bluetooth Off را انتخاب نمایید.

زمانی که فناوری بی سیم بلوتوث خاموش می شود، تمامی ویژگی های مربوط به سیستم بلوتوث توسط سیستم صوتی غیر فعال اجرا خواهند شد.

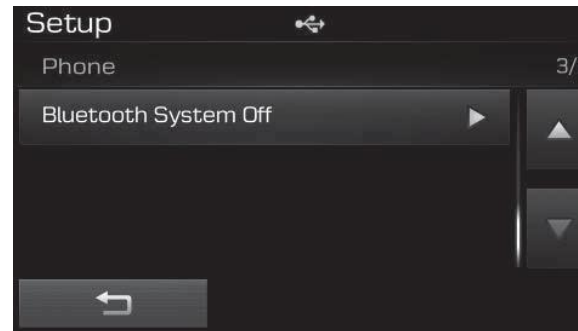

زمانی که ویژگی اجرای فایل های صوتی روشن باشد، می توانید فایل های موسیقی ذخیره شده در دستگاه با فناوری بی سیم بلوتوث خود را از طریق سیستم صوتی خودرو اجرا نمایید.

### بلندی صدای خروجی

کلید **SETUP** را فشار دهید < گزینه Phone را انتخاب نمایید < گزینه Outgoing Volume را انتخاب نمایید.



از دکمه های **+** و **-** برای تنظیم میزان صدای خروجی استفاده نمایید.

## تنظیمات سیستم

### اطلاعات حافظه

کلید **SETUP** را فشار دهید < گزینه System را انتخاب نمایید < گزینه Information Memory را انتخاب نمایید.

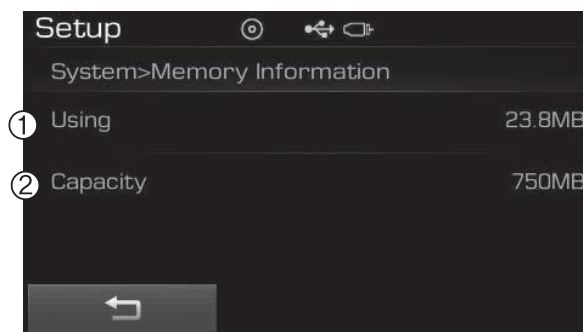

این ویژگی اطلاعات مربوط به حافظه سیستم را نمایش می‌دهد.

۱. Using: حجمی که هم اکنون اشغال است را نشان می‌دهد.

۲. Capacity: کل ظرفیت حافظه را نشان می‌دهد.

## زبان

کلید **SETUP** را فشار دهید < گزینه System را انتخاب نمایید < گزینه Language را انتخاب نمایید.

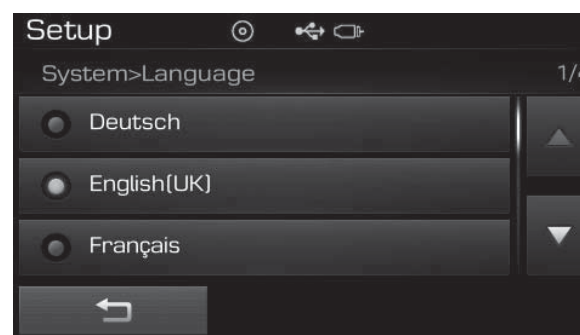

این ویژگی برای تغییر دادن زبان سیستم و زبان سیستم شناسایی صوتی استفاده می‌شود.

اگر زبان تغییر کند، سیستم یک بار راه اندازی مجدد شده و سپس زبان انتخاب شده توسط کاربر را نمایش می‌دهد.

## راه اندازی (برای مدل مجهز به فناوری بی سیم بلوتوث) حالت آغازین

کلید **SETUP** را به منظور نمایش صفحه راه اندازی فشار دهید.

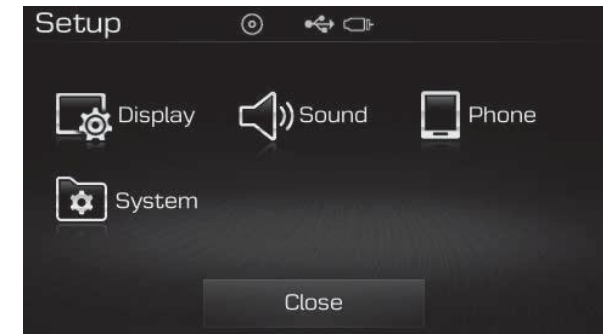

در این بخش شما قادر به انتخاب و کنترل ویژگی های مربوط به گزینه های Display (صفحه نمایش)، Sound (آهنگ)، Phone (تلفن) و System (سیستم) خواهید بود.

## تنظیمات صفحه نمایش

### تنظیم کردن روشنایی

کلید **SETUP** را فشار دهید < گزینه Display را انتخاب نمایید < گزینه Brightness را انتخاب نمایید.

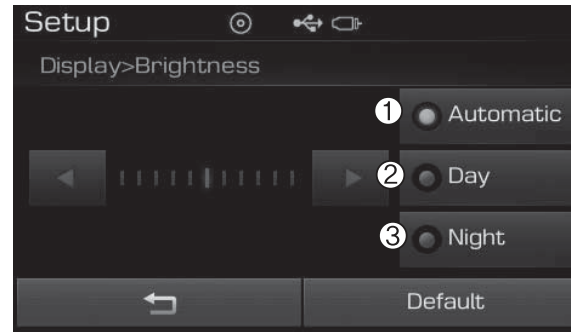

از دکمه های **◀** و **▶** برای تنظیم نور صفحه یا تنظیم روشنایی به حالت خودکار، حالت روز یا شب، استفاده نمایید.

برای تنظیم مجدد به حالت اولیه دکمه **Default** را فشار دهید.

۱. خودکار (Automatic): میزان روشنایی صفحه نمایش را به صورت خودکار تعیین می کند.
۲. روز (Day): همواره از بیشترین روشنایی ممکن استفاده می کند.
۳. شب (Night): همواره از کمترین روشنایی ممکن استفاده می کند.

## حالت Pop - up

دکمه **SETUP** را فشار دهید < گزینه Display را انتخاب نمایید. گزینه Pop - up را انتخاب نمایید.

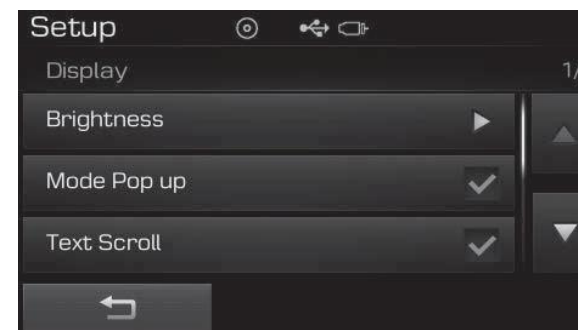

این ویژگی برای نمایش صفحه Pop - up زمانی که وارد مدهای رادیویی و صوتی می شویم مورد استفاده قرار می گیرد. زمانی که این ویژگی در حالت روشن باشد، با فشردن کلید **RADIO** یا **MEDIA** صفحه نمایش Pop - up نشان داده می شود.

**i** اطلاعات

صفحه نمایش حالت Pop - up تنها زمانی که دو یا تعداد بیشتری حالت صوتی هم زمان به دستگاه متصل اند می تواند نمایش داده شود.

## متن متحرک

کلید **SETUP** را فشار دهید < گزینه Display را انتخاب نمایید < گزینه Scroll text را انتخاب نمایید.

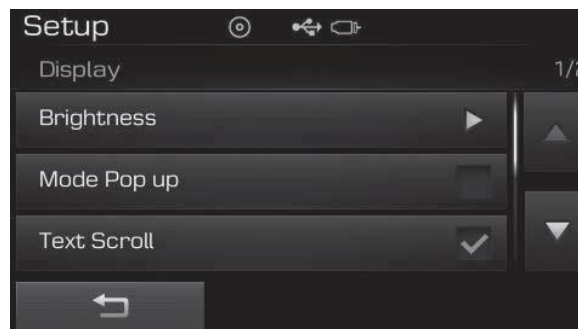

این ویژگی به منظور نمایش متن متحرک بر روی صفحه نمایش، زمانی که بلندتر از آنی هستند که بتوانند بر روی صفحه نمایش به صورت یک جا نشان داده شوند، مورد استفاده قرار می گیرد. با فعال نمودن این قابلیت، متن مکرراً حرکت داده می شود. با خاموش شدن آن، متن تنها برای یک بار حرکت می کند.

## نمایش اطلاعات MP3

کلید **SETUP** را فشار دهید < گزینه Display را انتخاب نمایید < گزینه Song Info را انتخاب نمایید.

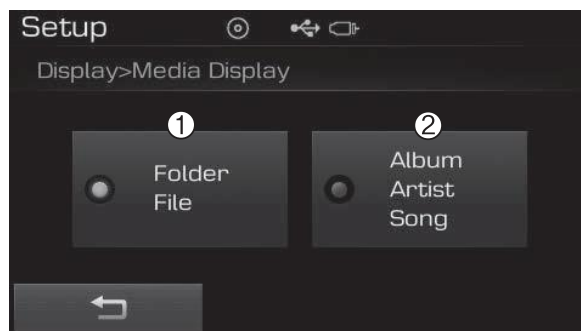

این ویژگی برای تغییر اطلاعات نمایش داده شده در حالت های USB و MP3 CD به کار می رود.

۱. فایل پوشه (Folder File): نام فایل و نام پوشه را نمایش می دهد.
۲. آهنگ، نام خواننده، نام آلبوم (Album Artist Song): آهنگ، نام خواننده، نام آلبوم را نمایش می دهد.

## تنظیمات صدا

### تنظیمات سیستم صوتی

کلید **SETUP** را فشار دهید < گزینه Display را انتخاب نمایید < گزینه Audio Setting را انتخاب نمایید.

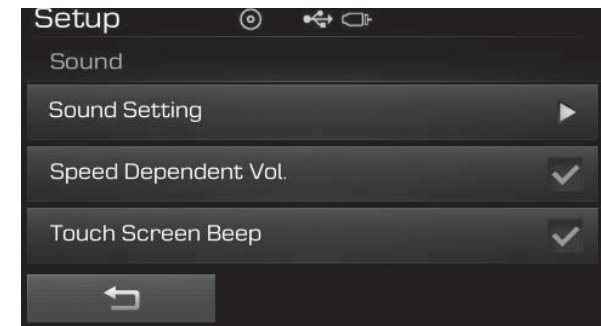

از دکمه های **▶** و **◀** و **▲** و **▼** برای تنظیمات تعادل / محو شدن استفاده نمایید.

از دکمه های **▶** و **◀** برای تنظیم میزان بم بودن / حالت میانه / و میزان زیر بودن صدا استفاده نمایید. دکمه **Default** را برای تنظیم مجدد تنظیمات بفشارید.

### SDVC (کنترل صدای وابسته به سرعت)

کلید **SETUP** را بفشارید < گزینه Sound را انتخاب نمایید < گزینه Vol Dependent Speed را انتخاب نمایید.



میزان صدا به صورت خودکار و توسط سرعت خودرو تنظیم می شود. SVDS میتواند با استفاده از On/off فعال یا غیر فعال شود.

### صدای بیپ صفحه نمایش لمسی

کلید **SETUP** را بفشارید < گزینه Sound را انتخاب نمایید < گزینه Touch Screen Beep را انتخاب نمایید.

## تنظیمات فناوری بی سیم بلوتوث

### جفت کردن یک وسیله جدید

کلید **SETUP** را بفشارید < گزینه Phone را انتخاب نمایید < گزینه Phone Pair را انتخاب نمایید.

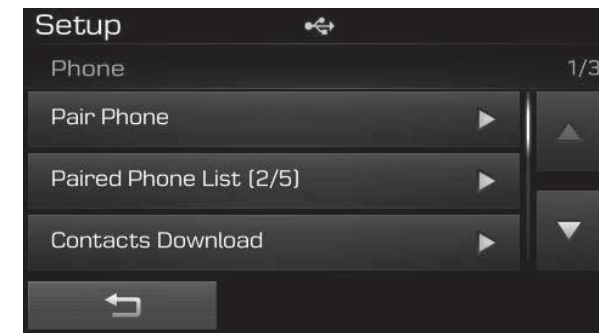

تجهیزات فناوری بی سیم بلوتوث می توانند با سیستم صوتی جفت گردند.

برای اطلاعات بیشتر به بخش جفت کردن از طریق تنظیمات تلفن در فناوری بی سیم بلوتوث مراجعه نمایید.

### مشاهده فهرست تلفن های جفت شده

کلید **SETUP** را فشار دهید < گزینه Phone را انتخاب نمایید < گزینه List Phone را انتخاب نمایید.



این ویژگی برای دیدن تلفن های موبایلی که با سیستم صوتی جفت شده اند استفاده می شود. با انتخاب یکی از تلفن های جفت شده تنظیمات مربوط به آن نمایش داده می شود.

برای اطلاعات بیشتر به بخش تنظیمات فناوری بی سیم بلوتوث در تنظیمات فناوری بی سیم بلوتوث مراجعه نمایید.

۱ به صفحه قبلی می رود.

۲. Connect/Disconnect Phone: تلفنی که انتخاب شده است را متصل کرده یا ارتباط آن را قطع می نماید.

۳. Delete: تلفن انتخاب شده را حذف می کند.

۴. Priority Change: تلفن انتخاب شده را به بالاترین اولویت اتصال ارتقا می دهد.

### اطلاعات

#### قبل از دانلود مخاطبین

تنها مخاطبین درون تلفن های متصل می توانند دانلود شوند، هم چنین تلفن شما باید بتواند از حالت دانلود پشتیبانی نماید.

برای دریافت اطلاعات بیشتر درباره این که آیا موبایل شما از حالت دانلود مخاطبین پشتیبانی می کند یا خیر، به دفترچه راهنمای موبایل تان مراجعه نمایید. تنها مخاطبین متصل می تواند دانلود شود. قبل از دانلود کنترل کنید و ببینید که آیا تلفن همراهتان از حالت دانلود پشتیبانی می کند یا خیر.

## دانلود دفترچه تلفن

کلید **SETUP** را انتخاب نمایید < گزینه Phone از انتخاب نمایید < گزینه Contacts Download را انتخاب نمایید.

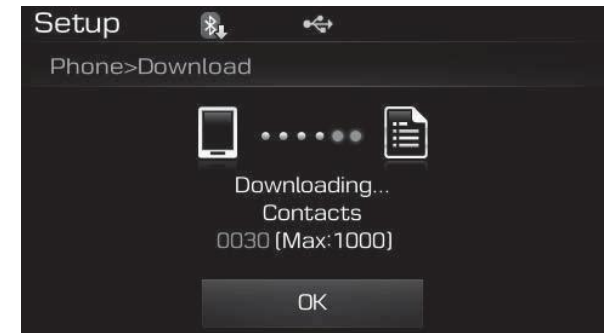

مخاطبین از تلفن موبایل دانلود شده و روال دانلود نشان داده می شود.

## اطلاعات *i*

- تا ۱۰۰۰ ورودی دفترچه تلفن می تواند به دفترچه تلفن خودرو کپی شود.
- تا ۱۰۰۰ ورودی دفترچه تلفن می تواند به ازای هر تلفن متصل شده ذخیره گردد.
- در هنگام دانلود مجدد دفترچه تلفن یک موبایل تمامی ورودی هایی از این دستگاه

که قبلاً ذخیره شده اند حذف می شوند در حالی که ورودی های سایر دستگاه های متصل دست نخورده باقی می ماند.

## دانلود خودکار دفترچه تلفن

کلید **SETUP** را فشار دهید < گزینه Phone را انتخاب نمایید < گزینه Auto Download را انتخاب نمایید.

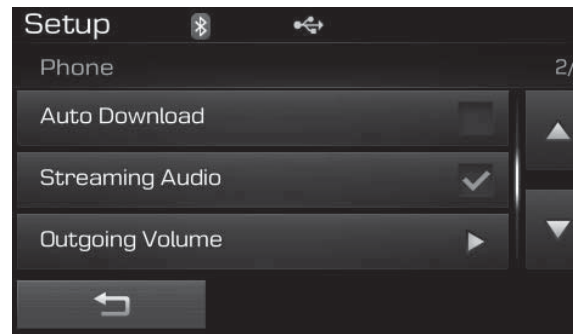

این ویژگی برای دانلود خودکار ورودی های دفترچه تلفن موبایل زمانی که تلفنی با امکان فناوری بدون سیم بلوتوث به آن متصل است استفاده می شود.

## اطلاعات *i*

ویژگی دانلود خودکار، ورودی های دفترچه تلفن موبایل را هر بار که تلفن به دستگاه متصل می شود، به صورت خودکار دانلود می نماید. مدت زمان دانلود بسته به تعداد ورودی های دفترچه تلفن متفاوت خواهد بود.

زمانی که می خواهید یک دفترچه تلفن را دانلود نمایید، اول مطمئن شوید که موبایل تان از ویژگی دانلود خودکار پشتیبانی کند.

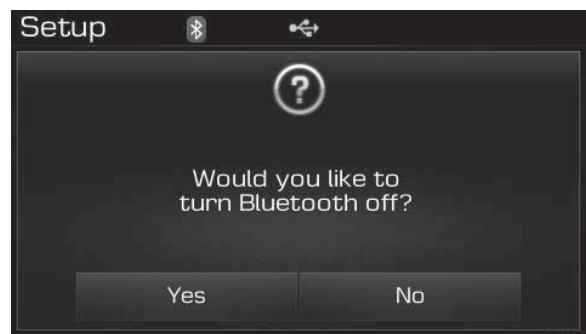
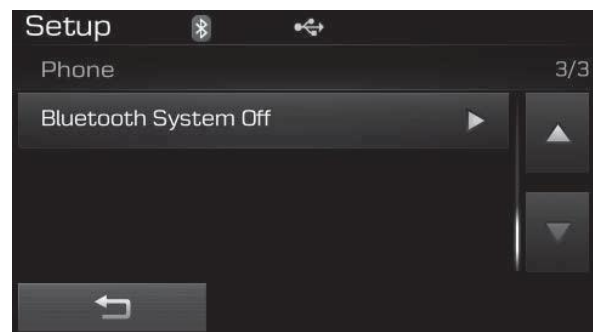

### اطلاعات

برای روشن کردن مجدد فناوری بی سیم بلوتوث، کلید **SETUP** را فشار داده > به گزینه Phone رفته و دکمه «Yes» را بفشارید.

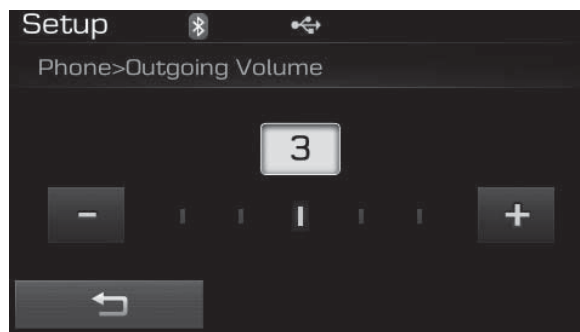

از دکمه های **+** و **-** برای تنظیم میزان صدای خروجی استفاده نمایید.

### خاموش کردن سیستم بلوتوث

کلید **SETUP** را فشار دهید > گزینه Phone را انتخاب نمایید > گزینه Off System Bluetooth را انتخاب نمایید.

زمانی که فناوری بی سیم بلوتوث خاموش می شود، تمامی ویژگی های مربوط به سیستم بلوتوث توسط سیستم صوتی غیر فعال اجرا خواهند بود.

### اجرای فایل های صوتی

کلید **SETUP** را فشار دهید > گزینه Phone را انتخاب نمایید > گزینه Audio Streaming را انتخاب نمایید.

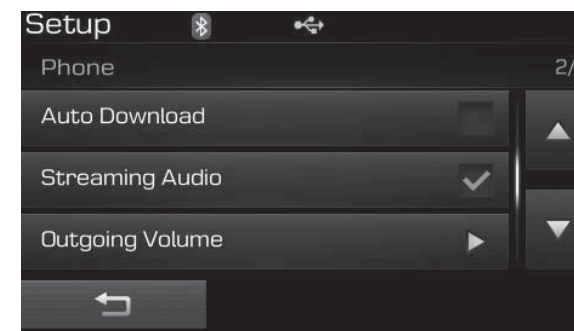

زمانی که ویژگی اجرای فایل های صوتی روشن باشد، می توانید فایل های موسیقی ذخیره شده در دستگاه با فناوری بی سیم بلوتوث خود را از طریق سیستم صوتی خودرو اجرا نمایید.

### بلندی صدای خروجی

کلید **SETUP** را فشار دهید > گزینه Phone را انتخاب نمایید > گزینه Volume Outgoing را انتخاب نمایید.



## تنظیمات سیستم

### اطلاعات حافظه

کلید **SETUP** را فشار دهید < گزینه System را انتخاب نمایید < گزینه Memory Information را انتخاب نمایید.

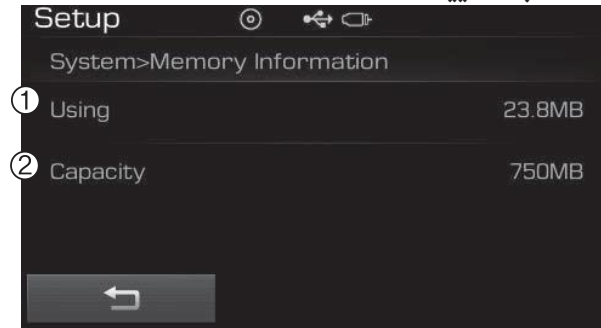

این ویژگی اطلاعات مربوط به حافظه سیستم را نمایش می دهد.

۱. Using: حجمی که هم اکنون اشغال است را نشان می دهد.

۲. Capacity: کل ظرفیت حافظه را نشان می دهد.

## دوربین دنده عقب (در صورت مجهز بودن)

سیستم به یک دوربین عقبی مجهز بوده که با مهیا نمودن دامنه دید وسیع تر امنیت بیشتری را برای کاربر به وجود می آورد.

دوربین دنده عقب زمانی که سوئیچ روشن باشد دسته دنده در وضعیت R باشد به صورت خودکار عمل می کند.

دوربین دنده عقب هنگامی که دسته دنده در شرایط دیگر قرار گیرد به طور خودکار خاموش می شود.

## توجه

دوربین دنده عقب به لنز نوری تجهیز شده تا دامنه دید وسیع تری را مهیا نماید در نتیجه ممکن است فاصله متفاوتی را نسبت به فاصله واقعی نمایش دهد. برای امنیت بیشتری می توانید جهت های عقب و راست و چپ را نیز کنترل نمایید.

## پیوست

عملکرد	توضیحات
Info (Information)	اطلاعات فایل های در حال اجرا
Artist	نام خواننده فایل MP3 یا CD در حال پخش
Title	نام آهنگ فایل MP3 یا CD در حال پخش
Album	نام آلبوم فایل MP3 یا CD در حال پخش
Genres	دسته بندی لغت کلیدی برای جست و جو حالت های لیست پخش برای iPod است.
Composers	اجراکنندگان لغت کلیدی برای جست و جوی حالت های لیست پخش برای iPod است.
Playlists	لیست پخش لغت کلیدی برای جست و جوی حالت های لیست پخش برای iPod است.
Songs	آهنگ ها لغت کلیدی برای جست و جوی حالت های لیست پخش برای iPod است.
Audiobooks	کتاب های صوتی لغت کلیدی برای جست و جوی حالت های لیست پخش برای iPod است.
Podcasts	پادکست های لغت کلیدی برای جست و جوی حالت های لیست پخش برای iPod است.

عملکرد	توضیحات
Monday	دوشنبه
Tuesday	سه شنبه
Wednesday	چهارشنبه
Thursday	پنج شنبه
Friday	جمعه
Saturday	شنبه
Sunday	یکشنبه
Use tune knob	استفاده از دکمه تنظیم
Volume	صدا
Max	حداکثر صدا
Min	حداقل صدا
AST (Auto store)	کانال ها را به صورت خودکار انتخاب و ذخیره می نماید.
No Media	فایل صوتی روی CD یا USB خالی است.
No File	فایل صوتی روی CD یا USB وجود ندارد.
Empty File	فایل صوتی روی موسیقی من وجود ندارد.

توضیحات	عملکرد
خطای عملکرد	Mechanism Error
خروج CD	Ejecting CD
CD صوتی	Audio CD
ترتیب آهنگ های CD صوتی	Track
خواندن پرونده چند رسانه ای	Reading Media
فرمت فایل غیر قابل پشتیبانی است	Not supported
iPod خالی است (فایل قابل پخش ندارد)	Empty iPod
اشکال ارتباطی ما بین جست و جو USB iPod	Communication Error
تلفن متصل با فایل های موجود در My Music را حذف کن.	Delete
تمامی فایل ها را حذف کن	Del. All
فایل ها را برای حذف انتخاب کن	Del. Sel
بازگشت به منو	Return
فهرست فایل ها با تلفن های متصل	List
انتخاب فایل	Select File
حافظه پر شده است ، برخی از فایل ها را حذف نمایید	Memory is full . Delete file

توضیحات	عملکرد
حالت اجرای صوت در حالت تکرار	RPT (Repeat)
حالت اجرای صوت در حالت تکرار پوشه	FLD. RPT (Folder Repeat)
حالت اجرای صوت در حالت تصادفی	RDM (Random)
حالت اجرای صوت در حالت پوشه تصادفی	FLD.RDM (Folder Random)
حالت اجرای صوت در حالت تماما تصادفی	ALL RDM (All Random)
کپی کردن فایل به حافظه Flash برای موسیقی من	Copy
لغو حالت کپی	Cancel Copy
کپی فایل کامل شده است.	File copied
سایز فضای آزاد حافظه	Free
کپی موفق نبوده است.	Copy failed
جست و جوی فایل ها	Search
بارگذاری CD	Loading CD
خواندن CD	Reading CD
خطای خواندن	Reading Error

توضیحات	عملکرد
اطلاعات مربوط به فایل در حال پخش	Song Info
نام پوشه یا نام فایل که در حال پخش است را نشان می دهد.	Folder/ File
نام آلبوم، خواننده یا نام آهنگی که در حال پخش است را نشان می دهد.	Album / Artist/ Song
حالت صدا را نصب می کند.	Sound
تنظیمات صدا را که شامل حالت های زیر/ میانه بم تعادل یا محو شدن می شود را نصب می کند.	Audio Settings
این تابع برای بهبود کیفیت صدای بم استفاده می شود.	Power Bass
میزان صدا را برحسب سرعت خودرو به صورت خودکار تنظیم می کند	Speed Dependent Vol
میزان صدای مکالمه را افزایش می دهد	Volume Dialogue
بم بودن صدای با فرکانس پایین است که می تواند توسط کاربر تنظیم شود	Bass
حالت میانه صدای با فرکانس متوسط است که می تواند توسط کاربر تنظیم شود	Middle

توضیحات	عملکرد
بیش از ۶۰۰۰ فایل نمی تواند کپی شود	Over 6000 files can not be copied
بیش از ۱۰۰۰ فایل مشابه نمی توانند کپی شوند.	Over 1000 same file scan not be copied
بعد از یک ساعت کار نکردن با سیستم به صورت خودکار خاموش می شود.	System will automat - cally switch off afier 1 hour with ignition
شارژ باتری خالی شده است، موتور را روشن نمایید.	Battery discharge Start the engine
نصب	Setup
حالت نصب صفحه نمایش	Display
این تابع برای فعال یا غیرفعال نمودن منوی Pop-up به کار می رود.	Mode Pop up
این تابع برای نمایش کاراکترهای طولانی تر از تعداد کاراکترهایی که LCD می تواند نشان دهد، استفاده می شود.	Seroll text

میزان حافظه استفاده شده را نشان می دهد.	Memory Information
حالت فرمان صوتی را نصب می کند.	VRS Mode
حالت عادی این تابع برای تنظیم مقدار پیش فرض فاکتور شناسایی صدا استفاده می شود.	Normal
حالت حرفه ای این تابع برای تنظیم مقدار استخراج شده فاکتور شناسایی صدا استفاده می شود.	Expert
این تابع برای انتخاب زبان کاربر استفاده می شود.	Language
آلمانی	Deutsch
انگلیسی	English (UK)
فرانسوی	Francais
ایتالیایی	Italiano
اسپانیایی	Espanol
هلندی	Nederlands
سوئدی	Svenska
دانمارکی	Dansk
روسی	Pyccknn
لهستانی	Polski
ترکی	Turkce

توضیحات	عملکرد
صدای زیر دارای فرکانس بالاست. این قسمت می تواند توسط کاربر تعیین شود.	Treble
محو کننده، حالت صدا ما بین عقب و جلوی اتومبیل است. این می تواند توسط کاربر تعیین شود.	Fader
تعادل، حالت صدا ما بین چپ و راست اتومبیل است، این می تواند توسط کاربر تعیین شود.	Balance
این تابع برای بازگردانی تنظیمات به حالت پیش فرض استفاده می شود.	Default
راه اندازی ساعت	Clock
وارد تنظیمات پیشرفته زمان می شود.	Clock Settings
وارد تنظیمات پیشرفته روز می شود.	Day Settings
به صفحه نمایش زمان اشاره دارد. زمان می تواند به صورت ۱۲ ساعته یا ۲۴ ساعته نمایش داده شود.	Time Format
این تابع برای انتخاب حالت نمایش ساعت در حالت خاموش استفاده می شود.	Clock Disp (Pwr Off)
این تابع برای تنظیم زمان RDS به صورت خودکار استفاده می شود.	Automatic RDS Time
سیستم یا اطلاعات سیستم را نصب می کند.	System

دستور	عملکرد
	Unkown
ناشناس به این معنا است که تلفن نام مخاطب مربوطه را به صورت ذخیره شده ندارد.	
امکان برقراری تماس وجود ندارد.	Call is not possible
میکروفن خاموش	MIC Mute
آیا سیستم بلوتوث را می‌خواهید فعال کنید؟	Activate Bluetooth System?
سیستم بلوتوث فعال است.	Bluetooth System activated
تلفن همراهی نیست تلفن وصل می‌کنید؟	No phone paired. Pair a Phone?
تلفن جفت نشده است، می‌خواهید تلفن را متصل کنید؟	No connected phone. Connect a phone?
دفتر تلفن خالی است.	Phone book is empty . Download?

دستور	عملکرد
سیستم از ابتدا آغاز به کار می‌کند.	The system will be rebooted
لطفا زمانی که سیستم روشن است زبان را تعویض نمایید.	Please change language when ignition ON
شما می‌توانید از سیستم BT برای لحظاتی دیگر استفاده نمایید چون این سیستم در حال راه اندازی است.	Bluetooth not ready Please wait
یک وسیله دارای فناوری بلوتوث را اضافه نمایید.	Add a new Bluetooth device from your phone
لحظاتی دیگر می‌توانید از سیستم بلوتوث استفاده نمایید چرا که این سیستم در حال راه اندازی است و یا دستورات دیگری را پردازش می‌کند.	Processing Bluetooth Please try later
دریافت تلفن	Incoming Call
پایان تماس	call ended
زمانی که تماس مزاحم دارید می‌توانید این دکمه را از کنترل بفشارید.	Call Rejected

عملکرد	توضیحات
Pairing complete	برای صدا یک دستگاه فناوری بی سیم بلوتوث را متصل می کند.
Pairing failed	اتصال صدا و تلفن ناموفق بوده است.
Already 5 devices paired Delete a paired phone?	تمامی ۵ دستگاه متصل اند. یکی از این دستگاه ها را حذف نمایید تا بتوانید دستگاه جدیدی را وصل کنید.
Connection complete	اتصال صدا و تلفن ناموفق بوده است.
Connection failed Retry?	ارتباط ناموفق بود. دوباره امتحان کنید؟
Priority Changed	اولویت تلفن های ثبت شده را تغییر بده.
Overwrite Previous	اطلاعات دفترچه تماس قبلی را مجدداً بازنویسی کن.
Phone does not support Phone book download	تلفن از دانلود دفترچه تلفن پشتیبانی نمی کند.

عملکرد	توضیحات
Available only when	این یک هشدار است، هنگامی که خودرو در حال حرکت است وارد منوی تنظیمات بلوتوث نشوید.
Listening...	به دستورالعمل صوتی گوش فرا دهید.
Phone book Download vehicle is stationary	دانلود دفترچه تلفن متصل به صدا
Auto Download	پس از اتصال تلفن، سیستم صوتی به صورت خودکار دفترچه تلفن را دانلود می کند.
Audio Streaming	پس از اتصال تلفن، سیستم صوتی به صورت خودکار سیستم ارتباط با بلوتوث را دانلود می کند.
Outgoing Volume	صدای خروجی را بین ۰-۵ تنظیم نمایید.
Bluetooth System Off	سیستم، فناوری بی سیم بلوتوث را خاموش می نماید.
Bluetooth System ON	سیستم فناوری بی سیم بلوتوث را روشن می نماید.
Device	نام دستگاه فناوری بی سیم بلوتوث
Passkey	کلید عبور تلفن متصل شده

توضیحات	عملکرد
تلفن هایی در لیست اتصال وجود دارند.	No connected Bluetooth device
از اتصال بلوتوث پشتیبانی نمی شود.	Phone does not support Bluetooth audio
دانلود متوقف شده است.	Downloading stopped



## توابع و کنترل کننده های سیستم – صفحه نمایش TFT تک رنگ ۳/۸ اینچی (برای اروپا)

### واحد صوتی

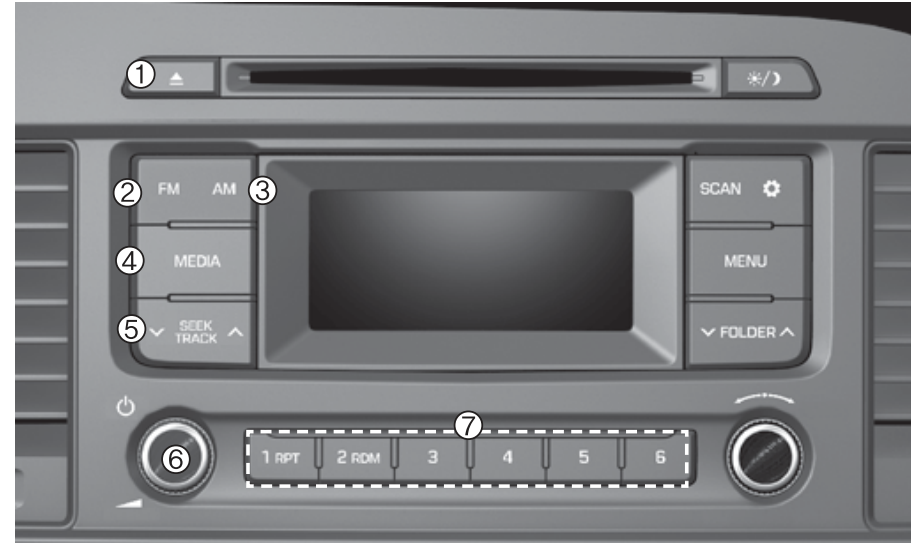

نام	توضیح
①	دیسک را خارج می نماید.
②	<ul style="list-style-type: none"> <li>به باند رادیویی FM تغییر می کند.</li> <li>باهر بار فشردن کلیدف باند رادیو به ترتیب FM۱ &gt; FM۲ تغییر می کند.</li> </ul>
③	<ul style="list-style-type: none"> <li>به باند رادیویی AM تغییر می کند.</li> <li>با هر بار فشردن کلید، باند رادیو به ترتیب AM تغییر می کند.</li> </ul>

<ul style="list-style-type: none"> <li>باهر بار فشردن کلید، حالت به ترتیب، My Music, Aux, Ipod, USB, CD تغییر می نماید.</li> <li>در تنظیمات &lt; نمایش، در صورت روشن بودن (حالت فرعی)، صفحه فرعی رسانه نشان داده خواهد شد. ON</li> <li>در هنگام نمایش دادن صفحه فرعی رسانه، از ولوم  یا کلیدهای <b>1</b> ~ <b>4</b> به منظور انتخاب حالت دلخواه استفاده نمایید.</li> </ul>	<p>④ <b>MEDIA</b></p>
<ul style="list-style-type: none"> <li>حالت رادیو: به صورت خودکار به دنبال فرکانس های امواج رادیویی می گردد.</li> <li>حالت های My Music, Ipod, USB, CD</li> <li>- کلید را فشار داده و بلافاصله رها کنید: به فایل آهنگ بعد یا قبل می رود.</li> <li>- کلید را فشار داده و نگه دارید: فایل آهنگ جاری به جلو یا عقب برده می شود.</li> </ul>	<p>⑤ </p>
<ul style="list-style-type: none"> <li>ولوم  برق: با فشردن ولوم، برق سیستم قطع و وصل می گردد.</li> <li>ولوم  بلندی صدا: با چرخاندن ولوم، بلندی صدای سیستم تنظیم می گردد.</li> </ul>	<p>⑥ </p> <p>ولوم برق / بلندی صدا</p>
<ul style="list-style-type: none"> <li>حالت رادیو: امواج (کانال های) ذخیره شده</li> <li>حالت: My Music, Ipod, USB, CD</li> <li>- <b>1</b>: تکرار</li> <li>- <b>2</b>: تصادفی</li> </ul>	<p>⑦ </p> <p><b>1</b> ~ <b>6</b> (preset)</p>

- حالت رادیو:
  - با فشردن و بلافاصله رها کردن کلید: هر یک کانال های رادیویی منتشر شده برای مدت ۵ ثانیه اجرا می گردند.
  - با فشردن و نگه داشتن کلید: هر یک کانال های رادیویی ذخیره شده در تنظیمات اولیه **4** - **1** برای مدت ۵ ثانیه اجرا خواهد شد.

**9 SCAN**

- به منظور گوش دادن به موج جاری کلید **SCAN** را مجدداً فشار دهید.
- حالت USB, CD:
  - با فشردن و بلافاصله رها کردن کلید: هر یک از فایل های صوتی برای مدت ۱۰ ثانیه اجرا می گردند.
  - به منظور گوش دادن به فایل صوتی جاری کلید **SCAN** را مجدداً فشار دهید.



- با هر بار فشردن و بلافاصله رها کردن کلید، صفحه نمایش روشن و خاموش می گردد.
- با این کار خلی در عملکرد سیستم صوتی ایجاد نشده و فقط صفحه نمایش خاموش خواهد شد. در حالت خاموش بودن صفحه نمایش، با هر یک از کلیدها مجدداً صفحه نمایش روشن خواهد شد.

**8**

<p>با فشردن و بلافاصله رها کردن کلید: به حالت تنظیمات صفحه نمایش، صدا، تلفن و سیستم خواهد رفت.</p>	<p>⑩ </p>
<p>فهرست انتخاب های مربوط به حالت جاری نشان داده می شود.</p>	<p>⑪ MENU</p>
<p>حالت USB، CD MP3: جست و جوی پوشه</p>	<p>⑫ </p>
<ul style="list-style-type: none"> <li>• حالت رادیو: با چرخاندن دکمه به چپ/ راست فرکانس رادیو تغییر می نماید.</li> <li>• حالت CD، USB، iPod: با چرخاندن دکمه به چپ/ راست فایل های صوتی جست و جو می گردد.</li> </ul> <p>* با نمایش آهنگ دلخواه، به منظور اجرای آن دکمه را فشار دهید.</p>	<p>⑬ </p>

### راه اندازی

#### تنظیمات نمایش

کلید را فشار دهید < با استفاده از ولوم یا کلید یا کلید **1** گزینه نمایش را انتخاب کنید.



### حالت Pop up

بر روی حالت Pop up < وضعیت انتخاب را به on یا off تغییر دهید.

در وضعیت روشن، کلید **RADIO** یا **MEDIA** را به منظور نمایش صفحه Pop up تغییر حالت فشار دهید.

#### متن متحرک

بر روی حالت متن متحرک < وضعیت را به  On /  Off تنظیم کنید.

On: وضعیت متن متحرک برقرار می ماند.

Off: متن تنها یک بار نشان داده می شود.

### اطلاعات آهنگ

در حین اجرای یک فایل MP3، اطلاعات نمایش دلخواه را از طریق «Folder/ File» و یا «Album / Artist / Song» انتخاب نمایید.



### تنظیمات صوت

کلید را فشار دهید < با استفاده از ولوم یا کلید و یا کلید **2** گزینه Sound را انتخاب نمایید.

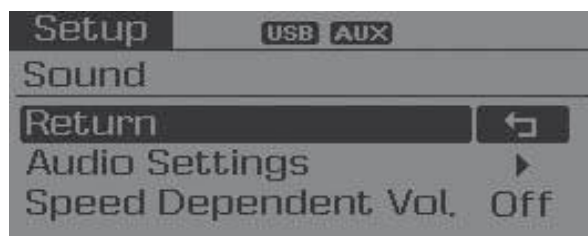

## تنظیمات صدا

این منو به شما امکان تنظیم Bass (بم کردن صدا)، Middle (میانه)، Treble (زیر کردن صدا) و محو کردن یا متعادل کردن صدا (Sound Fader and Balance) را می دهد.

گزینه تنظیمات صدا را انتخاب کنید < منو را با استفاده از ولوم TUNE انتخاب کنید > ولوم TUNE را به منظور تنظیم حالات زیر به چپ / راست بچرخانید:

- Bass (بم کردن صدا)، Middle (میانه)، Treble (زیر کردن صدا): لحن صدا را انتخاب نمایید.
- Fader (محو کردن)، Balance (متعادل کردن): به کار انداختن محو کردن یا متعادل کردن صدا.
- Default (پیش فرض): بازیابی تنظیمات پیش فرض.

\* Return (بازگشت): در حین تنظیم مقادیر، با فشار دادن مجدد دکمه TUNE، به منوی بالاتر باز خواهد گشت.

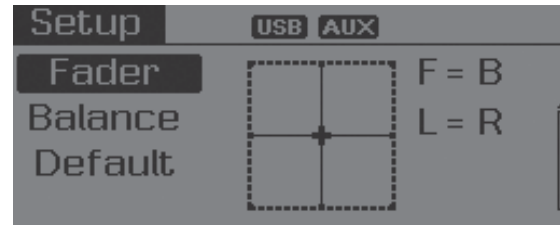

## کنترل بلندی صدا بسته به سرعت

از این قابلیت به منظور کنترل خودکار بلندی صدا با توجه به سرعت خودرو استفاده می گردد. عنوان Speed Dependent Vol را انتخاب کنید < ویژگی SDVC را با فشردن ولوم TUNE روشن / خاموش نمایید.

## تنظیمات سیستم

کلید را فشار دهید < با استفاده از سیستم دکمه TUNE یا کلید ۳ گزینه System را انتخاب کنید.

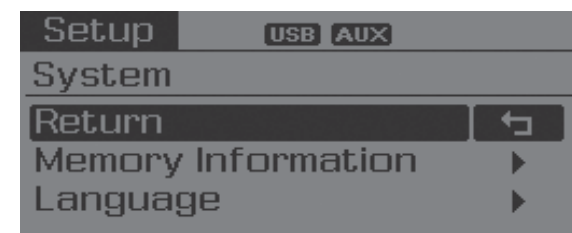

## اطلاعات حافظه

میزان حافظه استفاده شده جاری و کل حافظه سیستم را نشان می‌دهد.

گزینه Memory Information را انتخاب کنید < OK  
میزان حافظه استفاده شده جاری سمت چپ صفحه نمایش و کل حافظه سیستم در سمت راست نشان داده می‌شود.

## زبان

از این منو به منظور تنظیم زبان نمایش و تشخیص صدا استفاده می‌گردد.

گزینه Language را انتخاب کنید < با استفاده از ولوم TUNE زبان مورد نظر را انتخاب کنید.



\* پس از تغییر زبان سیستم صوتی مجدداً راه اندازی می‌گردد.

\* زبان پشتیبانی شده با توجه به منطقه: آلمانی، انگلیسی (بریتانیایی)، فرانسوی، ایتالیایی، اسپانیولی، هلندی، سوئدی، دانمارکی، روسی و لهستانی

## راديو: FM و AM



## جست و جو

کلید را فشار دهید:

- با فشردن و بلافاصله رها کردن کلید (کمتر از ۰/۸ ثانیه): موج رادیو تغییر می‌کند.
- با فشردن و نگه داشتن کلید (بیش از ۰/۸ ثانیه): به صورت خودکار موج بعدی را جست و جو می‌کند.

## جست و جوی پیش تنظیم

کلید 6 ~ 1 را فشار دهید:

- با فشردن و بلافاصله رها کردن کلید (کمتر از ۸/۰ ثانیه): موج ذخیره شده در کلید مربوطه اجرا می گردد.
- با فشردن و نگه داشتن کلید (بیش از ۸/۰ ثانیه): موج رادیویی در حال اجرا به کلید مربوطه ذخیره شده و صدای بیپ شنیده خواهد شد.

## اسکن

کلید SCAN را فشار دهید:

با فشردن مختصر کلید: فرکانس رادیو شروع به افزایش کرده و هر موج رادیویی را برای مدت ۵ ثانیه اجرا می نماید. پس از بررسی تمامی فرکانس ها، به مقدار اولیه بازگشته و موج رادیویی حاضر اجرا می گردد.

با فشردن و نگه داشتن کلید: کانال های رادیویی ذخیره شده در پیش تنظیم مربوط به کلیدهای 6 ~ 1 هر یک برای مدت ۵ ثانیه پخش می گردند.

## انتخاب از طریق جست و جوی دستی

به منظور تنظیم فرکانس رادیو ولوم TUNE را به راست / چپ بچرخانید:

- FM: به گام ۵۰ کیلوهرتز تغییر می کند.
- AM: با گام ۹ کیلوهرتز تغییر می کند.

## منو

کلید MENU را فشار دهید < با استفاده از ولوم TUNE یا کلید 1، گزینه Auto Store را انتخاب کنید.



## ذخیره خودکار AST

کلید MENU را فشار دهید < با استفاده از ولوم TUNE یا کلید 1، گزینه AST را انتخاب کنید.

به منظور ذخیره فرکانس های رادیویی با دریافت بهتر در پی تنظیم های 6 ~ 1 از قابلیت AST استفاده کنید. سپس آخرین فرکانس رادیویی دریافت شده ذخیره و پخش خواهد شد.

## روش اصلی استفاده: CD صوتی، Music My، IPOD، USB، MP3 CD



<p>در حالی که فایل آهنگ در حال پخش است، کلید <b>2 RDM</b> CD صوتی، IPOD، My music، تغییر می‌دهد:</p> <ul style="list-style-type: none"> <li>تمام آهنگ کنونی را به صورت تصادفی پخش می‌کند: حالت .USB، .MP3، .CD</li> <li>پوشه تصادفی: آهنگ های موجود در پوشه کنونی را به صورت تصادفی پخش می‌کند.</li> <li>تماماً تصادفی: فایل ها را به صورت تصادفی پخش می‌کند (دوبار کلید را فشار دهید).</li> <li>* کلید <b>2 RDM</b> را مجدداً فشار دهید تا از تکرار آهنگ ها جلوگیری نمایید.</li> </ul>	2 Random
<p>در حالی که فایل آهنگ ها در حال پخش است، کلید <b>SEEK TRACK</b> را فشار دهید.</p> <ul style="list-style-type: none"> <li>فشاردن کلید به آرامی: آهنگ کنونی را از ابتدا اجرا کرده / آهنگ بعدی را از ابتدا پخش می‌کند.</li> <li>فشاردن و نگهداشتن: چرخش آهنگ / سریع آهنگ را به جلو هدایت می‌کند.</li> <li>فشاردن و نگه داشتن کلید <b>SEEK TRACK</b>: آهنگ را مرور می‌کند/ به صورت سریع آهنگ را جلو می‌برد.</li> </ul>	3 Changing Song / File

توضیح	نام
<p>در حالی که فایل آهنگ در حال پخش است، کلید <b>1 RPT</b> CD صوتی، IPOD، .USB، .CD، MP3، موسیقی های متن:</p> <ul style="list-style-type: none"> <li>آهنگ کنونی را تکرار می‌کند: حالت .MP3 CD، .USB</li> <li>آهنگ های موجود در پوشه کنونی را تکرار می‌کند (دوباره کلید را فشار دهید).</li> <li>* کلید <b>1 RPT</b> را مجدداً فشار دهید تا از تکرار آهنگ ها جلوگیری نمایید.</li> </ul>	1 Repeat



<p>زمانی که آهنگ در حال پخش است کلید <b>SCAN</b> را بفشارید. تمامی آهنگ‌های موجود را هر یک به مدت ۱۰ ثانیه با شروع از آهنگ بعدی اسکن می‌کند.</p> <p>* کلید <b>SCAN</b> را مجدداً فشار دهید تا این فرآیند لغو شود.</p> <p>* تابع اسکن در حالت iPod پشتیبانی نمی‌شود.</p>	<p>4</p> <p>Scan</p>
<p>زمانی که فایل در حال پخش است، کلید <b>FOLDER</b> را بزنید.</p> <ul style="list-style-type: none"> <li>پوشه بعدی یا قبلی را جست و جو می‌کند.</li> </ul> <p>* این پوشه توسط فشردن ولوم تنظیم <b>TUNE</b> انتخاب می‌شود. اولین فایل موجود در پوشه اجرا شده انتخاب می‌شود.</p>	<p>5</p> <p>Folder</p> <p>Search: Mp3 CD, USB Mode</p>



### منو: CD صوتی

در وضعیت CD، کلید **MENU** را فشار دهید.



### تکرار

به منظور تکرار آهنگ در حال اجرا، با استفاده از ولوم **TUNE** یا کلید **1 RPT** گزینه RPT را فعال کنید.

\* برای غیرفعال کردن آن، مجدداً گزینه RPT را از منو انتخاب کنید.

### تصادفی

به منظور اجرای آهنگ‌های موجود در پوشه جاری به صورت تصادفی، با استفاده از ولوم **TUNE** یا کلید **2 RDM** گزینه RDM را فعال کنید.

\* برای غیرفعال کردن آن، مجدداً گزینه RDM را از منو انتخاب کنید.

### اطلاعات

به منظور نمایش اطلاعات آهنگ جاری، با استفاده از ولوم **TUNE** یا کلید **3** گزینه Info را فعال کنید.

\* برای غیرفعال کردن آن، مجدداً گزینه **MENU** را از منو انتخاب کنید.

### منو MP3 CD /USB

در وضعیت MP3 CD /USB، کلید **MENU** را فشار دهید.



### تکرار

به منظور تکرار آهنگ در حال اجرا، با استفاده از دکمه **TUNE** یا کلید **1 RPT** گزینه RPT را فعال کنید.

برای غیرفعال کردن آن، مجدداً گزینه RPT را از منو انتخاب کنید.

### پوشه تصادفی

به منظور اجرای آهنگ‌های موجود در پوشه جاری به صورت تصادفی، با استفاده از ولوم **TUNE** یا کلید **2 RDM** گزینه F.RDM را فعال کنید.

\* برای غیرفعال کردن آن، مجدداً گزینه F.RDM را از منو انتخاب کنید.

## تکرار پوشه

به منظور تکرار آهنگ های موجود در پوشه جاری، با استفاده از ولوم TUNE یا کلید 3 گزینه F.RPT را فعال کنید.

\* برای غیر فعال کردن آن، مجدداً گزینه F.RPT را از منو انتخاب کنید.

## تماماً تصادفی

به منظور اجرای تمامی آهنگ های موجود در CD/USB به صورت تصادفی، با استفاده از ولوم TUNE یا کلید 4 گزینه A.RDM را فعال کنید.

\* برای غیر فعال کردن آن، مجدداً گزینه A.RDM را از منو انتخاب کنید.

## اطلاعات

به منظور نمایش اطلاعات آهنگ جاری، با استفاده از ولوم TUNE یا کلید 5 گزینه Info را فعال کنید.

\* برای غیر فعال کردن آن، مجدداً گزینه Info را از منو انتخاب کنید.

## کپی کردن

با استفاده از ولوم TUNE یا کلید 6 گزینه Copy را فعال کنید.

\* از این گزینه به منظور کپی نمودن آهنگ در حال اجرا در My Music استفاده می گردد. با این کار شما قادر به اجرای آهنگ در وضعیت My Music خواهید بود.

\* در صورتی که در حین فرآیند کپی شدن کلید دیگری فشار داده شود، یک pop up از شما خواهد پرسید که آیا قصد لغو کپی شدن را دارید یا خیر.

\* در صورتی که در حین فرآیند کپی شدن، رسانه دیگری (AUX, \*iPod, CD, USB) به سیستم صوتی متصل شده یا داخل گردد، عملکرد کپی فایل لغو می گردد.

\* تا زمانی که فرآیند کپی یک فایل در جریان است، موسیقی اجرا نخواهد شد.

## منو iPod

در وضعیت iPod، کلید MENU را فشار دهید.



## تکرار

به منظور تکرار آهنگ در حال اجرا، با استفاده از ولوم TUNE یا کلید 1 RPT گزینه RPT را فعال کنید.

\* برای غیر فعال کردن آن، مجدداً گزینه RPT را از منو انتخاب کنید.

## تصادفی

به منظور اجرای آهنگ های موجود در پوشه جاری به صورت تصادفی، با استفاده از ولوم TUNE یا کلید 2 RDM گزینه RDM را فعال کنید.

\* برای غیر فعال کردن آن، مجدداً گزینه RDM را از منو انتخاب کنید.

## اطلاعات

به منظور نمایش اطلاعات آهنگ جاری، با استفاده از ولوم **TUNE** یا کلید **3** گزینه Info را فعال کنید.

\* برای غیر فعال کردن آن، مجدداً گزینه **MENU** را از منو انتخاب کنید.

## جست و جو

با استفاده از ولوم **TUNE** یا کلید **4** گزینه Search را فعال کنید.

فهرست رده iPod نمایش داده می شود.

\* با فشردن کلید **MENU** در حین جست و جوی رده iPod، به رده بالاتر خواهد رفت.

## منو: حالت My Music

در وضعیت My Music، کلید **MENU** را فشار دهید.



## تکرار

به منظور تکرار آهنگ در حال اجرا، با استفاده از ولوم **TUNE** یا کلید **1 RPT** گزینه RPT را فعال کنید.

\* برای غیر فعال کردن آن، مجدداً گزینه RPT را از منو انتخاب کنید.

## تصادفی

به منظور اجرای آهنگ های موجود در پوشه جاری به صورت تصادفی، با استفاده از ولوم **TUNE** یا کلید **2 RDM** گزینه RDM را فعال کنید.

\* برای غیر فعال کردن آن، مجدداً گزینه RDM را از

منو انتخاب کنید.

## اطلاعات

به منظور نمایش اطلاعات آهنگ جاری، با استفاده از ولوم **TUNE** یا کلید **3** گزینه Info را فعال کنید.

\* برای غیر فعال کردن آن، مجدداً گزینه **MENU** را از منو انتخاب کنید.

## حذف

با استفاده از ولوم **TUNE** یا کلید **4** گزینه Delete را فعال کنید.

- این کار منجر به حذف فایل در حال اجرایی گردد.
- در صفحه اجرا، فشار دادن کلید حذف منجر به حذف آهنگ در حال اجرا خواهد شد.

- حذف فایل از طریق فهرست

- فایلی را که مایل به حذف آن هستید را با استفاده از ولوم **TUNE** انتخاب کنید.

۱. آهنگ هایی را که مایل به حذف آن ها هستید را از فهرست انتخاب کنید.

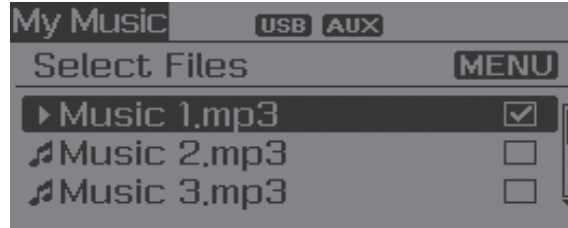

۲. پس از انتخاب، کلید **MENU** را فشار داده و گزینه Del.Sel را از طریق ان انتخاب نمایید.



### AUX

از حالت AUX به منظور اجرای رسانه خارجی متصل شده از طریق پایانه AUX استفاده می گردد.

حالت AUX، با اتصال دستگاه خارجی به پایانه AUX، به صورت خودکار شروع می گردد.



۲. کلید **MENU** را فشار داده، از آن طریق گزینه Delete را به منظور حذف فایل مورد نظر، انتخاب کنید.

### حذف همه

با استفاده از ولوم **TUNE** یا کلید ۵ گزینه Del.All را فعال کنید.

تمامی آهنگ های موجود در My Music حذف خواهد شد.

### حذف گزینشی

کلید **MENU** را فشار دهید < با استفاده از ولوم **TUNE** یا کلید شکل گزینه Del.Sel را فعال کنید.

با این کار آهنگ های موجود در My Music را می توان انتخاب و حذف نمود.

در صورت اتصال یک دستگاه خارجی، شما با استفاده از کلید **MEDIA** نیز قادر به تغییر به حالت AUX خواهید بود.



حالت AUX تا زمانی که دستگاه خارجی به پایانه AUX متصل نشده باشد، قابل اجرا نخواهد شود.

### اطلاعات

- استفاده از AUX

برای استفاده، کابل AUX را کاملا در درون پایانه AUX قرار دهید.

## برقراری تماس تلفنی با استفاده ریموت روی غربیلک فرمان

نام	توضیح
① MODE	<ul style="list-style-type: none"> <li>با هر بار فشردن کلید، حالت به ترتیب FM1 → FM2 → AM → CD → USB or iPod® → AUX → My Music</li> <li>در صورتی که رسانه ای متصل نشده باشد یا دیسکی وارد نشده باشد، حالت مربوط به آن غیر فعال خواهد بود.</li> </ul>
② VOL+ , VOL-	افزایش یا کاهش بلندی صدای بلندگو.



\* مشخصات ظاهری در خودرو ممکن است با آن چه که در شکل نشان داده شده است متفاوت باشد.

## عملکردها و کنترل کننده های سیستم – صفحه نمایش TFT رنگی ۴/۳ اینچی (برای اروپا)

### واحد صوتی

<p>(برای مدل های مجهز به فناوری بلوتوث)</p> <ul style="list-style-type: none"> <li>• تبدیل به حالت تلفن</li> </ul> <p>* در صورت متصل نبودن تلفن، صفحه ارتباط نشان داده خواهد شد.</p>	<p>④ PHONE</p>
<ul style="list-style-type: none"> <li>• ولوم روشن: با فشار دادن دکمه، برق سیستم قطع/ وصل خواهد شد.</li> <li>• بلندی صدا: با چرخاندن دکمه به سمت چپ یا راست بلندی صدا تنظیم می گردد.</li> </ul>	<p>⑤</p> <p>ولوم روشن / بلندی صدا</p>
<ul style="list-style-type: none"> <li>• با فشردن و رها نمودن بلافاصله کلید:             <ul style="list-style-type: none"> <li>- در حالت رادیو: موج قبل/ بعد را اجرا خواهد نمود.</li> <li>- حالت رسانه (CD/USB/ iPod*/ Bt Audio / My Music): فایل صوتی عوض خواهد شد.</li> </ul> </li> <li>• با فشردن و نگه داشتن کلید:             <ul style="list-style-type: none"> <li>- در حالت رادیو: به طور مداوم موج رادیویی عوض خواهد شد. با رها کردن کلید، موج رادیویی اجرا می گردد.</li> <li>- حالت رسانه (CD/USB/ iPod*/ My Music): فایل صوتی در حال اجرا را به عقب یا جلو خواهد رفت.</li> <li>- در حین تماس تلفنی هندزفری، بلندی صدا تماس تلفنی را کنترل خواهد نمود.</li> </ul> </li> </ul>	<p>⑥</p> <p>SEEK TRACK</p>



توضیح	نام
خارج کردن دیسک	①
<ul style="list-style-type: none"> <li>• تبدیل به حالت رادیو</li> <li>• با هر بار فشردن کلید، باند رادیو به ترتیب FM1، FM2، AM تغییر خواهد کرد.</li> </ul>	② RADIO
<ul style="list-style-type: none"> <li>• با هر بار فشردن کلید، حالت سیستم به ترتیب CD، USB(Ipod)، AUX، My Music، BT Audio تغییر خواهد کرد.</li> </ul>	③ MEDIA

<ul style="list-style-type: none"> <li>• حالت رادیو: هر موج رادیویی منتشر شده را برای ۵ ثانیه اجرا خواهد کرد.</li> <li>• حالت رسانه (CD/USB/ My Music): هر فایل صوتی را برای ۱۰ ثانیه اجرا خواهد کرد.</li> </ul>	
به حالت راه اندازی تغییر می یابد.	
<ul style="list-style-type: none"> <li>• حالت رادیو: به منظور تغییر امواج رادیویی کلید را بچرخانید.</li> <li>• حالت رسانه (CD/USB/iPod*/My Music): به منظور جست و جوی فایل های صوتی یا کانال ها کلید را بچرخانید.</li> </ul>	
حالت USB .CD .MP3: جست و جوی پوشه	



<ul style="list-style-type: none"> <li>• با هر بار فشردن و رها کردن بلافاصله کلید، صفحه نمایش را به روشن و خاموش تنظیم خواهد کرد.</li> <li>*این کار در عملکرد سیستم صوتی خلی ایجاد نکرده و تنها صفحه نمایش را خاموش یا روشن خواهد کرد. در حالت صفحه نمایش خاموش، می توان با فشردن هر کلید، مجدداً صفحه نمایش را روشن نمود.</li> </ul>	
با فشردن کلید، پخش آهنگ متوقف شده و عبارت «Audio Mute» بر روی LCD نمایش داده خواهد شد.	



## کنترل های روی غیربلیک فرمان خودرو



- مشخصات ظاهری در خودرو ممکن است با آنچه که در شکل نشان داده شده است متفاوت باشد.

نام	توضیح
①	<ul style="list-style-type: none"> <li>• هنگام فشردن کلید: تشخیص صدا فعال می‌گردد.</li> <li>- در حین پخش عبارت صوتی، عبارت مربوطه متوقف شده و به وضعیت انتظار برای فرمان صوتی تغییر خواهد نمود.</li> <li>• هنگام که فشردن و نگه داشتن (بیش از ۰٫۸): تشخیص صوت خاتمه می‌یابد.</li> </ul>
② MODE	<ul style="list-style-type: none"> <li>• با هر بار فشردن کلید: حالت سیستم صوتی به ترتیب FM1 → FM2 → AM → CD → USB یا iPod® → AUX → My Music → BT Audio</li> <li>• در صورت متصل نبودن یا داخل نبودن رسانه، حالت مربوطه غیرفعال خواهد بود.</li> </ul>
③ VOL+ , VOL-	<ul style="list-style-type: none"> <li>• به منظور کنترل بلندی صدا مورد استفاده قرار می‌گیرد.</li> </ul>
④	<ul style="list-style-type: none"> <li>• میکروفن را در حین تماس تلفنی بی صدا می‌نماید.</li> <li>• با فشردن و رها نمودن بلافاصله کلید (کمتر از ۰٫۸ ثانیه): در حالت رادیو: امواج ذخیره شده را به منظور تنظیم اولیه جست و جو می‌نماید.</li> <li>- حالت رسانه (CD / USB / ipod* / My Music / bt music): فایل یا فصل را عوض می‌نماید.</li> <li>• با فشردن و نگه داشتن کلید: در حالت رادیو: به طور خودکار امواج و کانال های منتشر شده را جست و جو خواهد نمود.</li> <li>- حالت رسانه (CD / USB / iPod* / My Music): فایل صوتی در حال اجرا را به عقب یا جلو خواهد رفت.</li> <li>- ممکن است حالت BT Audio در برخی از تلفن های همراه پشتیبانی نگردد.</li> </ul>

توضیح	نام
<ul style="list-style-type: none"> <li>• هنگامی که مختصراً فشار داده شود: - در صورتی که در صفحه تلفن فشار داده شود. صفحه تاریخچه تماس‌ها نشان داده می‌شود. - هنگامی که در صفحه شماره‌گیری فشار داده شود، تماس تلفنی برقرار می‌گردد. - هنگامی که در صفحه تماس ورودی فشار داده شود، به تماس تلفنی پاسخ می‌دهد. - هنگامی که در حین انتظار تماس تلفنی فشار داده شود، تماس تلفنی در حال انتظار را تعویض می‌نماید.</li> <li>• هنگامی که فشار داده شده و نگه داشته شود (بیش از ۰٫۸): - هنگامی که در حالت انتظار هندزفری فناوری بی‌سیم بلوتوث فشار داده شود، آخرین تماس تلفنی را مجدداً شماره‌گیری خواهد نمود. - هنگامی که در حین تماس تلفنی هندزفری فناوری بی‌سیم بلوتوث فشار داده شود، تماس تلفنی به تلفن همراه بازپس فرستاده می‌شود (خصوصی). - هنگامی که در حین تماس تلفنی بر روی تلفن همراه فشار داده شود، تماس تلفنی به هندزفری فناوری بی‌سیم بلوتوث بازپس فرستاده می‌شود (تنها زمانی که هندزفری فناوری بی‌سیم بلوتوث متصل است عمل خواهد کرد).</li> </ul>	⑤ 
تماس تلفنی خاتمه می‌یابد.	⑥ 



## حالت رادیو

### حالت اصلی صفحه



۱. نمایش حالت: حالت عملکرد جاری را نشان می دهد.
۲. فرکانس: فرکانس جاری را نشان می دهد.
۳. پیش تنظیم: شماره های 1 ~ 6 پیش تنظیم شده جاری نشان داده می شود.
۴. نمایش پیش تنظیم: دکمه های پیش تنظیم را نشان می دهد.
۵. ذخیره خودکار: فرکانس ها به ترتیب اولویت دریافت در دکمه های پیش تنظیم به صورت خودکار ذخیره می گردد.

## تعویض به حالت رادیو

فشاردن کلید **RADIO** حالت عملکرد را به ترتیب FM1 < FM2 < AM تعویض خواهد کرد.

در صورت روشن شدن گزینه «حالت Pop up» در حین  < «نمایش»، سپس با فشردن کلید **RADIO**، صفحه حالت Pop up رادیو نشان داده خواهد شد.



با چرخاندن کلید **TUNE** حالت های مختلف را انتخاب و سپس آن را فشار دهید.

## جست و جوی فرکانس های رادیویی

استفاده از سیستم جست و جو

کلید را به منظور اجرای فرکانس های رادیویی قبلی / بعدی فشار دهید.

استفاده از ولوم TUNE

ولوم TUNE را به منظور انتخاب فرکانس دلخواه بچرخانید.

- FM: با گام ۵۰ کیلوهرتز افزایش / کاهش خواهد یافت.
- AM: با گام ۹ کیلوهرتز افزایش / کاهش خواهد یافت.

## استفاده از حالت رادیو

انتخاب / ذخیره پیش تنظیم ها

دکمه آیکون را به منظور نمایش اطلاعات موج رادیویی مربوط به هر یک از دکمه های ذخیره شده فشار دهید.

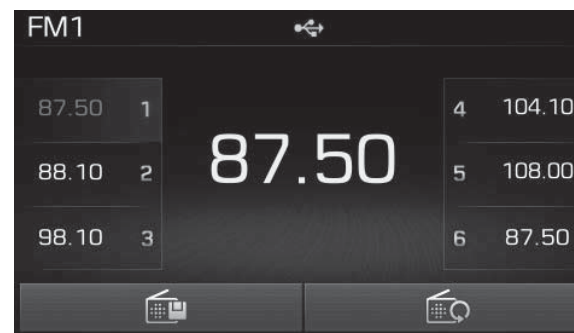

کلیدهای **1** ~ **6** را به منظور اجرای پیش تنظیم مورد نظر فشار دهید.

اطلاعات

در حین گوش دادن به یک فرکانس که قصد ذخیره آن به عنوان پیش تنظیم را دارید، یکی از دکمه های شماره **1** ~ **6** را به منظور ذخیره فرکانس جاری به پیش تنظیم انتخاب شده فشار داده و نگه دارید (بیش از ۰٫۸ ثانیه).

## ذخیره خودکار

دکمه را به منظور ذخیره خودکار فرکانس های دریافتی به دکمه های پیش تنظیم، فشار دهید.

اطلاعات

در حین آن که ذخیره خودکار عمل می نماید فشردن مجدد دکمه (Cancel) منجر به لغو ذخیره خودکار و بازیابی فرکانس های بیشتر خواهد شد.

اسکن

کلید **SCAN** را، به منظور پیش نمایش فرکانس های رادیویی با اولویت دریافت هر یک به مدت ۵ ثانیه، فشار داده و نگه دارید (بیش از ۰٫۸ ثانیه)

با کامل شدن فرآیند اسکن، فرکانس به حالت اولیه باز خواهد گشت.

در حین عملکرد فرآیند اسکن، فشار دادن و نگه داشتن کلید **SCAN** (بیش از ۰٫۸ ثانیه) باعث لغو عملیات اسکن خواهد شد.

## حالت رسانه

فشردن کلید **MEDIA** حالت عملکرد را به ترتیب CD>USB(iPod)>AUX> My Music>BT Audio تغییر خواهد داد.

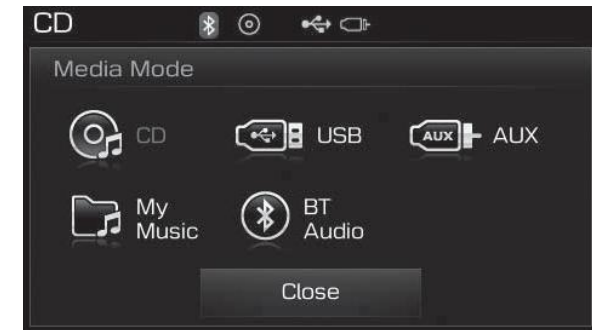

در صورتی که حالت «Pop Up» درحین روشن شده باشد، < «نمایش»، با فشار دادن کلید **MEDIA** صفحه حالت Pop Up رسانه نشان داده خواهد شد.

ولوم **TUNE** را به منظور تغییر فوکوس بچرخانید. برای انتخاب دکمه را فشار دهید.

## اطلاعات

صفحه pop up حالت رسانه تنها در صورتی که حالت های مربوط به دو یا چند رسانه مشخص باشد می تواند نشان داده شود.

## آیکون عنوان

هنگامی که یک دستگاه فناوری بی سیم بلوتوث، iPod، USB یا AUX متصل شده باشد یا یک CD در سیستم صوتی قرار گرفته باشد، تصویر حالت مربوطه نشان داده خواهد شد.



Icon	Title
	Bluetooth® Wireless Technology
	CD
	iPod®
	USB
	AUX

## حالت CD صوتی

### استفاده از حالت CD صوتی

اجرا/ متوقف کردن آهنگ های CD

با قراردادن یک CD صوتی در سیستم، حالت مربوط به صورت خودکار آغاز شده و شروع به اجرای آهنگ های آن می نماید.

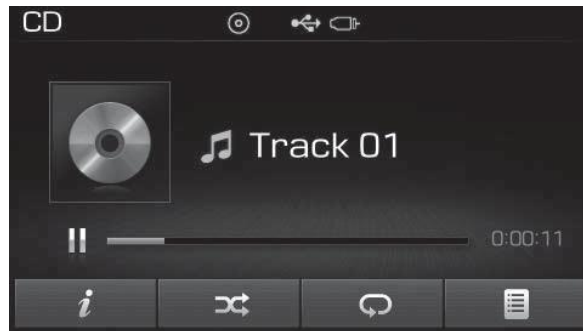

در حین اجرا، به منظور متوقف نمودن آهنگ، کلید و برای اجرای آن کلید را فشار دهید.

### اطلاعات

- تنها CD های صوتی اصلی پشتیبانی می‌گردند. استفاده از دیسک های دیگر ممکن است منجر به تشخیص خطا (به عنوان مثال CD های برچسب دار و CD-R کپی شده) شود.
- اطلاعات مربوط به عنوان و هنرمند آهنگ در حال اجرا، در صورتی که در CD وارد شده باشد، بروی صفحه نشان داده می‌شود.

### عوض کردن آهنگ

- برای رفتن به آهنگ قبل یا بعد از کلید استفاده نمایید.

### اطلاعات

- با فشار دادن کلید پس از پخش شدن آهنگ، به مدت ۲ ثانیه یا بیشتر، باعث شروع آهنگ در حال پخش از ابتدا خواهد شد.
- با فشار دادن کلید پیش گذشت ۱ ثانیه از پخش شدن آهنگ، باعث پخش آهنگ قبل خواهد شد.

### انتخاب از فهرست

ولوم را به منظور جست و جوی آهنگ مورد نظرتان به چپ/ راست بچرخانید.



هنگامی که آهنگ مورد نظرتان را یافتید ولوم را برای شروع پخش آهنگ فشار دهید.

### جلو/ عقب بردن آهنگ ها

درحین پخش آهنگ، فشردن و نگه داشتن کلید باعث به جلو یا عقب رفتن آهنگ جاری می‌گردد.

برای پخش ۱۰ ثانیه اول هر آهنگ کلید **SCAN** را فشار دهید.

### منوی حالت CD صوتی

در خلال این حالت، شما به ویژگی های اطلاعات، تصادفی (Shuffle)، تکرار و فهرست آهنگ ها دسترسی خواهید داشت.

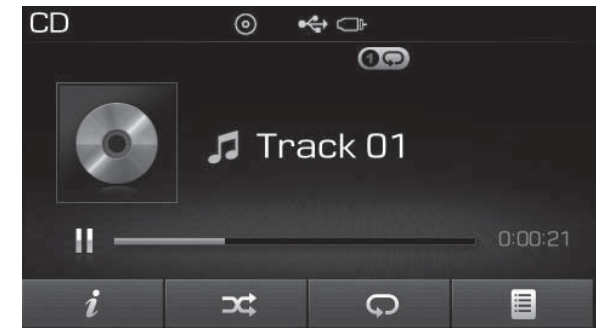

Info

کلید **i** را به منظور نشان دادن جزئیات مربوط به دیسک حاضر فشار دهید.

### تصادفی (Shuffle)

کلید **⌘** را به منظور پخش آهنگ ها با ترتیب تصادفی فشار دهید. برای غیرفعال کردن حالت تصادفی پخش آهنگ ها، کلید **⌘** را مجدداً فشار دهید.

- تصادفی (Shuffle): تمامی آهنگ ها با ترتیب تصادفی پخش خواهند شد.

### تکرار (Repeat)

کلید **↺** را به منظور تکرار آهنگ جاری فشار دهید. برای غیرفعال کردن وضعیت تکرار پخش آهنگ، کلید شکل را مجدداً فشار دهید.

- تکرار: آهنگ جاری تکرار خواهد شد.

### فهرست (List)

کلید **☰** را به منظور نشان دادن فهرست آهنگ ها بر روی صفحه فشار دهید.



ولوم **TUNE** را به منظور جست و جوی آهنگ ها به چپ/ راست بچرخانید. بانمایش آهنگ مورد نظر، کلید TUNE را برای انتخاب و پخش آن فشار دهید.

## حالت CD MP3

### استفاده از حالت MP3 CD

#### اجرا/ متوقف کردن فایل های MP3

با قراردادن یک دیسک MP3 در سیستم، حالت مربوطه به صورت خودکار آغاز شده و شروع به اجرای آن می نماید.

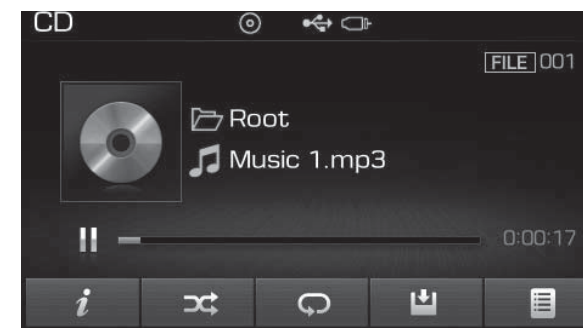

درحین اجرا، به منظور متوقف نمودن آهنگ کلید و برای اجرای آن کلید را فشار دهید.

#### اطلاعات

در صورتی که تعداد فایل ها و پوشه های موجود در دیسک زیاد باشد، زمان خواندن آن ممکن است بیش از ۱۰ ثانیه طول کشیده و فهرست مربوط به آن به نمایش درنیامده و یا عملکرد جست و جوی آهنگ عمل نکند. با تکمیل شدن فرآیند بارگذاری، مجدداً تلاش نمایید.

#### عوض کردن فایل ها

برای رفتن به فایل قبل یا بعد از کلید استفاده نمایید.

#### اطلاعات

با فشاردادن کلید پس از پخش شدن فایل به مدت ۲ ثانیه یا بیشتر، باعث شروع فایل درحال پخش از ابتدا خواهد شد.

با فشاردادن کلید پیش گذشت ۱ ثانیه از پخش شدن فایل، باعث پخش فایل قبل خواهد شد.

#### انتخاب از فهرست

ولوم را به منظور جست و جوی فایل مورد نظرتان به چپ/ راست بچرخانید.

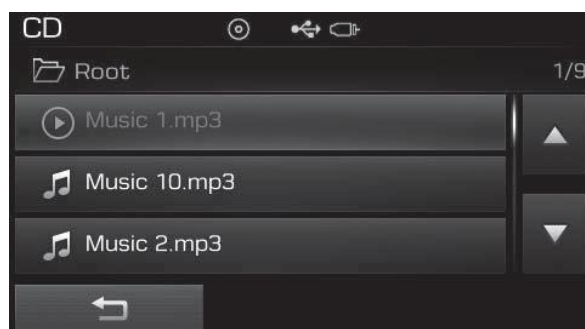

هنگامی که فایل مورد نظرتان را یافتید، ولوم را برای شروع پخش آن فشار دهید.

#### جلو/ عقب بردن فایل ها

درحین پخش آهنگ، فشردن و نگه داشتن کلید باعث به جلو یا عقب رفتن فایل جاری می گردد.



## اسکن

برای پخش ۱۰ ثانیه اول هر فایل کلید **SCAN** را فشار دهید.

## جست وجوی پوشه ها

کلید **FOLDER** را به منظور انتخاب و جست و جوی پوشه ها فشار دهید.

با یافتن پوشه مورد نظر، ولوم **TUNE** را برای انتخاب آن فشار دهید.



با این کار فایل در پوشه انتخاب شده شروع به پخش خواهد کرد.

## منوی حالت MP3 CD

در خلال این حالت، شما به ویژگی های اطلاعات، تصادفی (Shuffle)، تکرار، کپی و فهرست فایل ها دسترسی خواهید داشت.

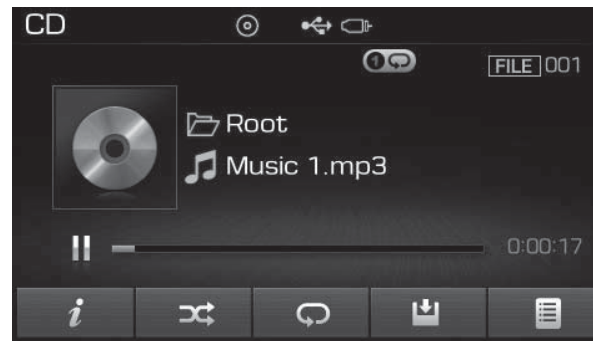

## اطلاعات

کلید شکل **i** را به منظور نشان دادن جزئیات مربوط به فایل حاضر فشار دهید.

اطلاعات **i**

- در صورتی که ویژگی Folder File در حین راه اندازی نمایش به صورت نمایش پیش فرض تنظیم شده باشد، اطلاعات مربوط به آلبوم / هنرمند / فایل به عنوان جزئیات اطلاعات فایل نشان داده خواهد شد.
- در صورتی که ویژگی «Album Artist Song» در حین راه اندازی نمایش به صورت نمایش پیش فرض تنظیم شده باشد، نام پوشه / فایل به عنوان جزئیات اطلاعات فایل نشان داده خواهد شد.
- اطلاعات مربوط به عنوان، هنرمند و آلبوم تنها در صورتی که این اطلاعات در علامت ID3 فایل MP3 مربوطه ثبت شده باشند، نمایش داده خواهد شد.

## تصادفی (Shuffle)

کلید  را به منظور پخش فایل‌ها با ترتیب تصادفی فشار دهید.

باهر بار فشار دادن این کلید، ویژگی به ترتیب پوشه تصادفی < تماماً تصادفی> غیرفعال تغییر خواهد کرد.

- پوشه تصادفی (SHUFFLE): تمامی فایل‌های موجود در پوشه جاری با ترتیب تصادفی پخش خواهند شد.
- تماماً تصادفی (Shuffle): تمامی فایل‌های موجود در MP3CD به ترتیب تصادفی پخش خواهند شد.

## تکرار (Repeat)

کلید  را به منظور تکرار فایل یا پوشه جاری فشار دهید.

باهر بار فشار دادن این کلید، ویژگی به ترتیب تکرار <تکرار پوشه> غیرفعال تغییر خواهد کرد.

- تکرار: (repeat) فایل جاری تکرار خواهد شد.
- تکرار پوشه: تمامی فایل‌های موجود در پوشه تکرار خواهند شد.

## کپی کردن فایل‌ها

کلید  را به منظور کپی کردن فایل جاری به My Music فشار دهید.

اطلاعات 

انتخاب یک ویژگی دیگر در خلال کپی شدن منجر به نمایش یک pop up مبنی بر این پرسش که آیا مایل به لغو فرآیند کپی می‌باشید، نمایش داده خواهد شد. برای لغو آن «Yes» را انتخاب کنید.

## فهرست «List»

کلید  را به منظور نشان دادن فهرست فایل‌ها بر روی صفحه فشار دهید.

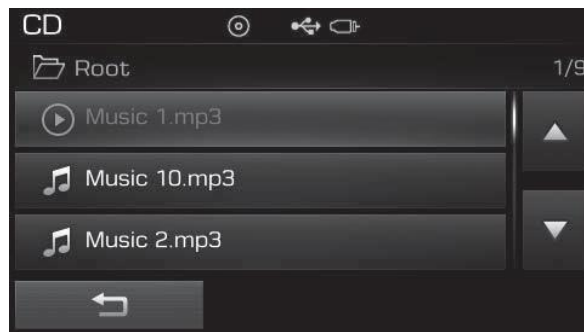

ولوم TUNE  را به منظور جست و جوی فایل‌ها به چپ/راست بچرخانید. بانمایش فایل مورد نظر، ولوم TUNE را برای انتخاب و پخش آن فشار دهید.

## حالت USB

### استفاده از حالت USB

#### اجرا/ متوقف کردن فایل های USB

بامتصل نمودن یک USB به سیستم، حالت مربوطه به صورت خودکار آغاز شده و شروع به اجرای فایل USB مینماید.



درحین اجرا، به منظور متوقف نمودن آهنگ کلید **||** و برای اجرای آن کلید **▶** را فشار دهید.

## اطلاعات **i**

- در صورت زیاد بودن تعداد فایل ها و پوشه های موجود در USB، امکان بروز خطا در نمایش فهرست یا جست و جوی فایل وجود خواهد داشت. باتکمیل فرآیند بارگذاری عملکرد معمول سیستم از سر گرفته خواهد شد.
- در صورت استفاده از انواع حافظه USB در کنار حافظه USB، ممکن است دستگاه عملکرد معمول را پشتیبانی ننماید.

### عوض کردن فایل ها

برای رفتن به فایل قبل یا بعد از کلید **SEEK TRACK** استفاده نمایید.

## اطلاعات **i**

- با فشار دادن کلید **SEEK TRACK** پس از پخش شدن فایل به مدت ۲ ثانیه یا بیشتر، باعث شروع فایل در حال پخش از ابتدا خواهد شد.
- با فشار دادن کلید **SEEK TRACK** پیش گذشت ۱ ثانیه از پخش شدن فایل، باعث پخش فایل قبل خواهد شد.

## انتخاب از فهرست

ولوم **TUNE** را به منظور جست و جوی فایل مورد نظرتان به چپ/ راست بچرخانید.

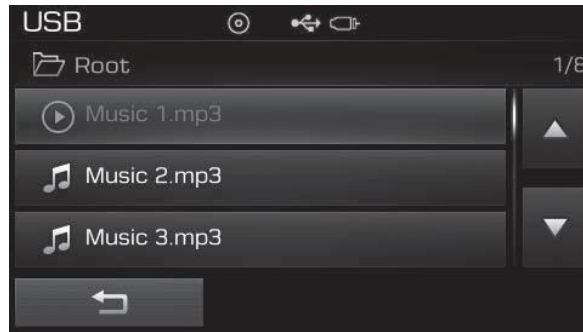

هنگامی که فایل مورد نظرتان را یافتید ولوم **TUNE** را برای شروع پخش آن فشار دهید.

### جلو/ عقب بردن فایل ها

درحین پخش آهنگ، فشردن و نگه داشتن کلید **SEEK TRACK** (بیش از ۱/۸ ثانیه) باعث به جلو یا عقب رفتن فایل جاری می گردد.

### اسکن

برای پخش ۱۰ ثانیه اول هر فایل کلید **SCAN** را فشار دهید.

## جست و جوی پوشه‌ها

کلید **^FOLDER^** را به منظور انتخاب و جستجوی پوشه‌ها فشار دهید.

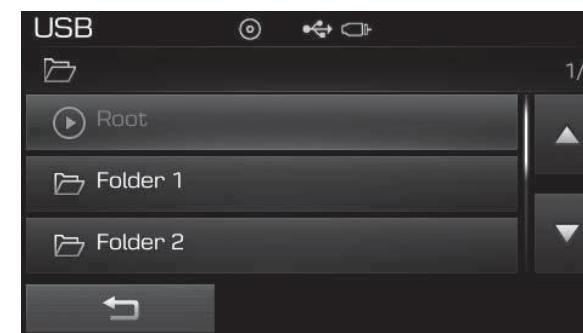

با نمایش پوشه مورد نظر **TUNE** را به منظور انتخاب آن فشار دهید. موجود در پوشه انتخاب شده شروع به پخش خواهد کرد.

## منوی حالت USB

در خلال این حالت، به ویژگی‌های اطلاعات، تصادفی (Shuffle)، تکرار، کپی و فهرست فایل‌ها دسترسی خواهید داشت.

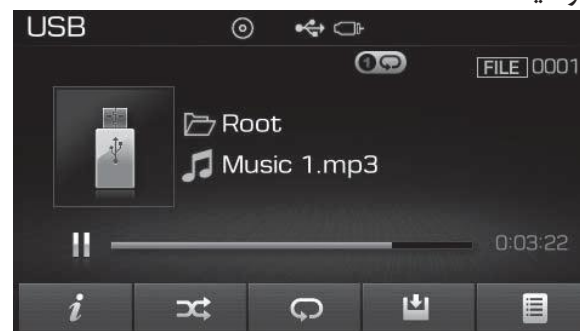

## اطلاعات (info)

کلید شکل **i** را به منظور نشان دادن جزئیات مربوط به فایل حاضر فشار دهید.

### اطلاعات **i**

- در صورتی که ویژگی Folder File در حین راه اندازی نمایش به صورت نمایش پیش فرض تنظیم شده باشد، اطلاعات مربوط به آلبوم / هنرمند / فایل به عنوان جزئیات اطلاعات فایل نشان داده خواهد شد.
- در صورتی که ویژگی Album Artist Song در حین راه اندازی نمایش به صورت نمایش پیش فرض تنظیم شده باشد، نام پوشه / فایل به عنوان جزئیات اطلاعات فایل نشان داده خواهد شد.
- اطلاعات مربوط به عنوان، هنرمند و آلبوم تنها در صورتی که این اطلاعات در علامت ID3 فایل MP3 مربوطه ثبت شده باشد، نمایش داده خواهد شد.

### تصادفی (Shuffle)

کلید  را به منظور پخش فایل ها با ترتیب تصادفی فشار دهید.

باهر بار فشار دادن این کلید، ویژگی به ترتیب پوشه تصادفی < تماماً تصادفی> غیرفعال تغییر خواهد کرد.

- پوشه تصادفی (Shuffle): تمامی فایل های موجود در پوشه جاری با ترتیب تصادفی پخش خواهند شد.
- تماماً تصادفی (Shuffle): تمامی فایل های موجود با ترتیب تصادفی پخش خواهند شد.

### تکرار (Repeat)

کلید  را به منظور تکرار فایل یا پوشه جاری فشار دهید.

باهر بار فشار دادن این کلید، ویژگی به ترتیب تکرار < تکرار پوشه > غیرفعال تغییر خواهد کرد.

- تکرار: (Repeat) فایل جاری تکرار خواهد شد.
- تکرار پوشه: (Repeat Folder) تمامی فایل های موجود در پوشه تکرار خواهند شد.

### کپی کردن فایل ها

کلید  را به منظور کپی کردن فایل جاری به My Music فشار دهید.

### اطلاعات

انتخاب یک ویژگی دیگر در خلال کپی شدن منجر به نمایش یک POP up مبنی بر این پرسش که آیا مایل به لغو فرآیند کپی می باشید، نمایش داده خواهد شد. برای لغو آن «Yes» را انتخاب کنید.

### فهرست (List)

کلید  را به منظور نشان دادن فهرست فایل ها بر روی صفحه فشار دهید.

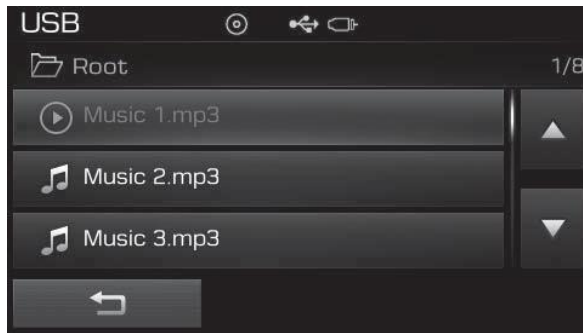

ولوم TUNE  را به منظور جست و جوی فایل ها به چپ/ راست بچرخانید. با نمایش فایل مورد نظر، ولوم TUNE را برای انتخاب و پخش آن فشار دهید.

## حالت iPod

## استفاده از حالت iPod

## اجرا/ متوقف کردن آهنگ های iPod

با متصل نمودن یک حالت iPod به سیستم، حالت مربوطه به صورت خودکار آغاز شده و شروع به اجرای آهنگ های آن می نماید.

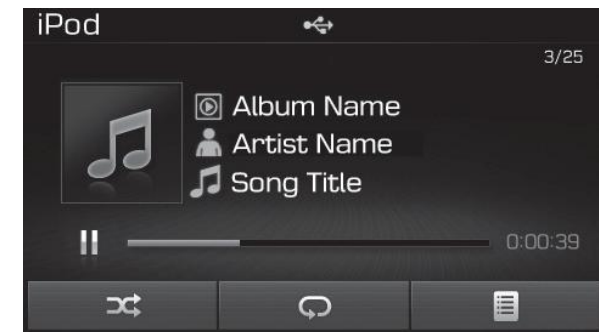

درحین اجرا، به منظور متوقف نمودن آهنگ کلید **||** و برای اجرای آن کلید **▶** را فشار دهید.

اطلاعات **i**

دستگاه های iPod که پروتکل های ارتباطی را پشتیبانی نمی نمایند، ممکن است به خوبی با سیستم صوتی کار نکنند.

## عوض کردن آهنگ

برای رفتن به آهنگ قبل یا بعد از کلید **SEEK TRACK** استفاده نمایید.

اطلاعات **i**

- با فشار دادن کلید **SEEK TRACK** پس از پخش شدن آهنگ به مدت ۲ ثانیه یا بیشتر، باعث شروع آهنگ در حال پخش از ابتدا خواهد شد.
- با فشار دادن کلید **SEEK TRACK** پیش از گذشت ۱ ثانیه از پخش شدن آهنگ، باعث پخش آهنگ قبل خواهد شد.
- بسته به محصول iPod استفاده شده، ممکن است زمان های ذکر شده اندکی متفاوت باشند.

## جلو/ عقب بردن آهنگ ها

در حین پخش آهنگ، فشردن و نگه داشتن کلید **SEEK TRACK** (بیش از ۱/۸ ثانیه) باعث به جلو یا عقب رفتن آهنگ جاری می گردد.

## جست و جوی دسته ها

ولوم **TUNE** را به منظور جستجوی دسته ها به چپ/ راست بچرخانید.

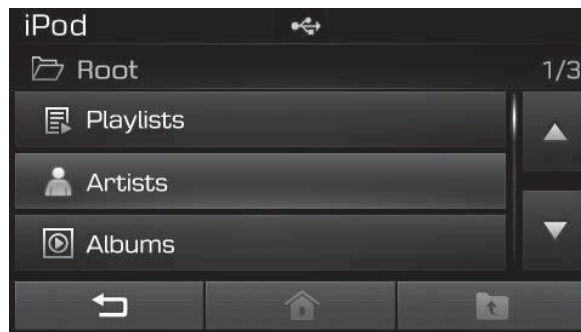



هنگامی که دسته مورد نظر خود را یافتید به منظور انتخاب و اجرای آن ولوم **TUNE** را فشار دهید.



اطلاعات **i**

هشت دسته مختلف لیست های پخش (Playlist)، هنرمندان (Artists)، آلبوم ها (Albums)، ژانرها (Genres)، سازندگان (Composers)، کتاب های صوتی (Audio books) و Podcasts جهت جست وجود دارند.

## منوی دسته ها:

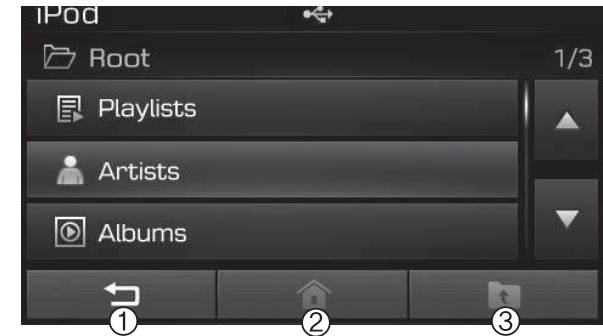
در خلال منوی دسته های iPod، شما به ویژگی های  و  دسترسی خواهید داشت.



۱.  : صفحه پخش نمایش داده می شود.
۲.  : به صفحه دسته پایه iPod می رود.
۳.  : به دسته قبلی می رود.

## اطلاعات

- در صورت دسترسی به حالت جست و جو درحین پخش یک آهنگ، دسته های جست و جو شده اخیر نشان داده خواهد شد.
- بسته به دستگاه iPod، گام های جست و جو مبنی بر ارتباط اولیه ممکن است متفاوت باشد.

## منوی حالت iPod

در خلال این حالت، شما به ویژگی های تصادفی (Shuffle)، تکرار و فهرست آهنگ هادسترسى خواهید داشت.

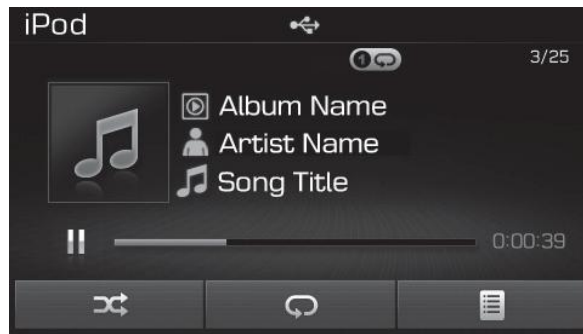

## تصادفی (Shuffle)

کلید  را به منظور پخش آهنگ ها باترتیب تصادفی فشار دهید.

- تصادفی (Shuffle): تمامی آهنگ ها باترتیب تصادفی پخش خواهند شد.

## متصل نمودن یک دستگاه خارجی

پخش کننده صوت (فیلمبرداری، VCR خودرو... می تواند از طریق کابل مخصوص پخش شود.

## حالت AUX

### استفاده از حالت AUX

کلید **MEDIA** را فشار دهید > گزینه AUX

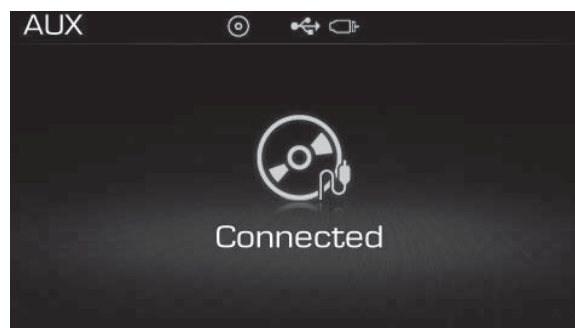

را انتخاب کنید. امکان متصل نمودن یک دستگاه خارجی به منظور پخش موسیقی وجود خواهد داشت.

## تکرار (Repeat)

کلید را به منظور تکرار آهنگ جاری فشار دهید. برای غیرفعال کردن وضعیت تکرار پخش آهنگ، کلید شکل را مجدداً فشار دهید.

- تکرار: (Repeat) آهنگ جاری تکرار خواهد شد.

## فهرست (List)

کلید شکل را به منظور نشان دادن فهرست دسته ها فشار دهید.

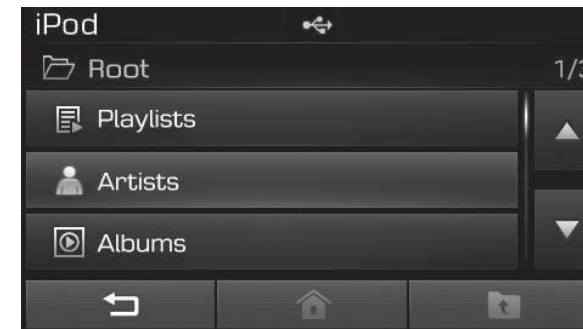

ولوم **TUNE** را به منظور جست و جوی دسته مورد نظر به چپ / راست بچرخانید.

بانمایش دسته مورد نظر، ولوم **TUNE** را برای انتخاب و پخش آن فشار دهید.



## حالت MY MUSIC

### استفاده از حالت My Music

اجرا/ متوقف کردن آهنگ های CD

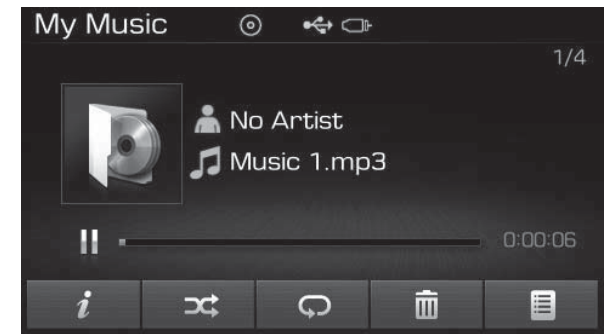

در حین اجرا، به منظور متوقف نمودن آهنگ کلید **||** و برای اجرای آن کلید **▶** را فشار دهید.

### اطلاعات

در صورتی که هیچ فایل در My Music ذخیره نباشد، دکمه **My Music** غیرفعال خواهد بود.

## عوض کردن فایل ها

برای رفتن به فایل قبل یا بعد از کلید **SEEK TRACK** استفاده نمایید.

### اطلاعات

• با فشار دادن کلید **SEEK TRACK** پس از پخش شدن آهنگ به مدت ۲ ثانیه یا بیشتر، باعث شروع آهنگ در حال پخش از ابتدا خواهد شد.

• با فشار دادن کلید **SEEK TRACK** پیش از گذشت ۱ ثانیه از پخش شدن آهنگ، باعث پخش آهنگ قبل خواهد شد.

## انتخاب از فهرست

ولوم را به منظور جست و جوی فایل مورد نظران به چپ/ راست بچرخانید.

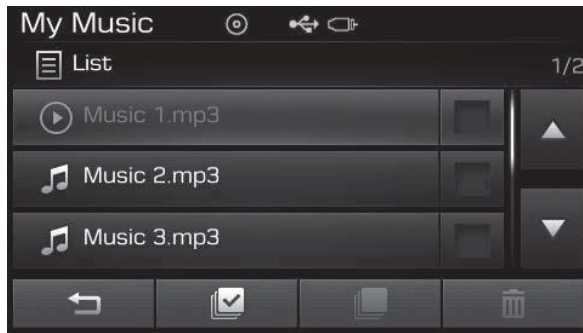

هنگامی که فایل مورد نظران را یافتید ولوم **TUNE** را برای شروع پخش آن فشار دهید.

## جلو/ عقب بردن آهنگ ها

در حین پخش آهنگ، فشردن و نگه داشتن کلید **SEEK TRACK** باعث به جلو یا عقب رفتن آهنگ جاری می گردد.

## اسکن

برای پخش ۱۰ ثانیه اول هر فایل کلید **SCAN** را فشار دهید.

## منوی حالت MY Music

در خلال این حالت، شما به ویژگی‌های اطلاعات، تصادفی (Shuffle)، تکرار، حذف و فهرست آهنگ‌ها دسترسی خواهید داشت.

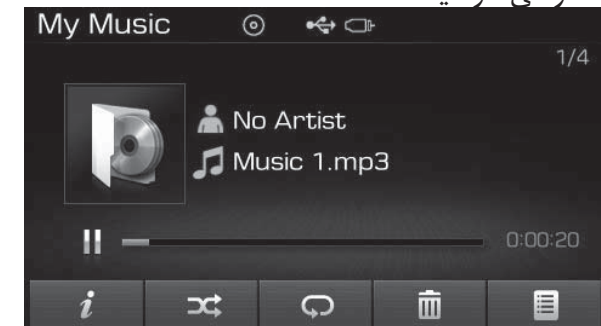

### اطلاعات (Info)

کلید **i** را به منظور نشان دادن جزئیات مربوط به فایل جاری فشار دهید.

### اطلاعات **i**

اطلاعات مربوط به عنوان، هنرمند و آلبوم تنها در صورتی که این اطلاعات در علامت ID3 فایل MP3 مربوطه ثبت شده باشد، نمایش داده خواهد شد.

### تصادفی (Shuffle)

کلید **⌘** را به منظور پخش فایل‌ها با ترتیب تصادفی فشار دهید. برای غیرفعال کردن حالت تصادفی پخش فایل‌ها، کلید شکل را مجدداً فشار دهید.

### تکرار (Repeat)

کلید **↺** را به منظور تکرار فایل جاری فشار دهید. بای غیرفعال کردن وضعیت تکرار پخش فایل، کلید شکل را مجدداً فشار دهید.

### حذف فایل‌ها

کلید **🗑️** را به منظور حذف فایل جاری فشار دهید.

### فهرست (List)

کلید **☰** را به منظور نشان دادن فهرست آهنگ‌ها بر روی صفحه فشار دهید.

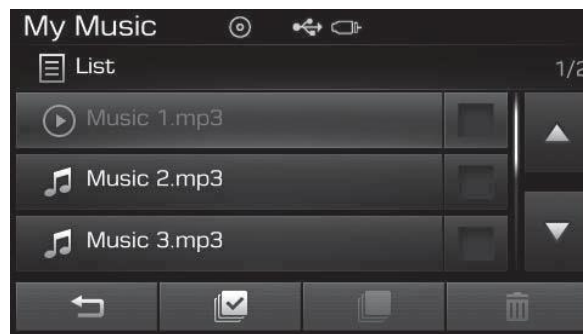

ولوم **TUNE** را به منظور جست و جوی دسته مورد نظر به چپ / راست بچرخانید.

بانمایش دسته مورد نظر، ولوم **TUNE** را برای انتخاب و پخش آن فشار دهید.

## منوی فهرست

از طریق صفحه فهرست، امکان حذف فایل های از پیش ذخیره شده وجود خواهد داشت.

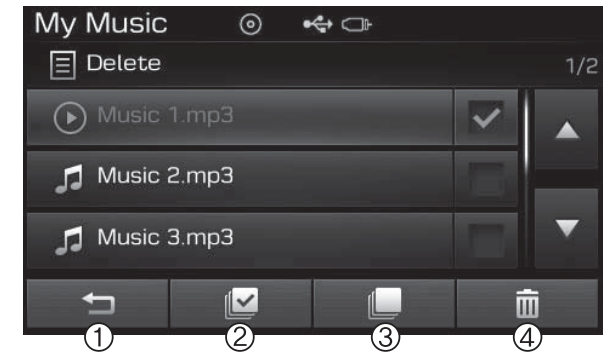

کلید را فشار داده و یا فایل هایی را که قصد حذف آن ها را دارید یک به یک انتخاب نمایید. هنگامی که فایل ها انتخاب شدند، کلید و فعال خواهند شد.

۱. : به صفحه قبل باز می گردد.

۲. : تمامی فایل ها انتخاب می شوند.

۳. : تمامی فایل های انتخاب شده لغو می گردند.

۴. : فایل های انتخاب شده حذف می شوند.

پس از انتخاب فایل هایی که قصد حذف آن ها را دارید، دکمه را به منظور حذف آن ها فشار دهید.

## اطلاعات

- در صورت وجود حافظه خالی، امکان ذخیره تا ۶۰۰۰ فایل وجود دارد.
- فایل های یکسان را نمی توان تا بیش از ۱۰۰۰ بار کپی کرد.
- به منظور بررسی اطلاعات حافظه، به حالت رفته < گزینه System را انتخاب کنید < گزینه Memory Information را انتخاب کنید.

## حالت صوت فناوری بی سیم بلوتوث (برای مدل مجهز به فناوری بی سیم بلوتوث)

### استفاده از حالت صوت فناوری بی سیم بلوتوث

### پخش / متوقف کردن سیستم حالت صوتی فناوری بی سیم بلوتوث

با متصل شدن یک دستگاه فناوری بی سیم بلوتوث، حالت مربوط به آن به صورت خودکار شروع خواهد شد.

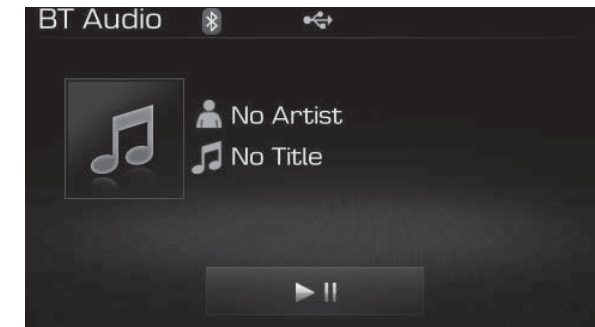

در حین اجرا، به منظور متوقف نمودن آهنگ کلید و برای اجرای آن کلید را فشار دهید.

### اطلاعات

عملکرد قابلیت پخش / متوقف کردن ممکن است نسبت به تلفن همراه متفاوت باشد.

### عوض کردن فایل ها

کلید را به منظور رفتن به فایل قبلی یا بعدی فشار دهید.

### برقرار نمودن ارتباط

در صورتی که یک دستگاه فناوری بی سیم بلوتوث متصل نشده باشد، کلید را فشار داده < دکمه «PHONE» را به منظور نمایش صفحه اتصال فناوری بی سیم بلوتوث فشار دهید.

امکان استفاده از قابلیت های تلفن جفت شده، وصل / قطع ارتباط و حذف از طریق تلفن با فناوری بی سیم بلوتوث فراهم می باشد.

### اطلاعات

• در صورتی که سیستم صوتی فناوری بی سیم بلوتوث به درستی عمل نکرد، خاموش بودن قابلیت مربوط به آن را از طریق، کلید < گزینه «PHONE» > گزینه Streaming Audio بررسی نمایید. در صورتی که این قابلیت غیرفعال بود، آن را مجدداً فعال کنید.

• در صورتی که همچنان پس از تغییر به حالت سیستم صوتی فناوری بی سیم بلوتوث موسیقی از تلفن همراه شما پخش نمیگردد، دکمه پخش را یکبار فشار دهید. با این کار ممکن است پخش موسیقی آغاز گردد. پس از تغییر به حالت سیستم صوتی فناوری بی سیم بلوتوث، پخش موسیقی از دستگاه تلفن همراه را بررسی کنید.

## توجه

## فناوری بی سیم بلوتوث (برای مدل RDS مجهز به فناوری بی سیم بلوتوث)

### استفاده از هندزفری فناوری بی سیم بلوتوث

- فناوری بی سیم بلوتوث اشاره به فناوری شبکه بی سیم با برد کم دارد با بهره گیری از فرکانس ۲/۴۵ گیگاهرتز به منظور ارتباط دستگاه های مختلف قرار گرفته در یک فاصله ی معین از یکدیگر دارد.
- فناوری بی سیم بلوتوث با پشتیبانی از طرف کامپیوترها، دستگاه های خارجی، تلفن های با فناوری بی سیم بلوتوث، PDA ها، محیط های صنعت خودرو، امکان انتقال سرعت بالای اطلاعات را بدون استفاده از کابل ارتباطی را فراهم می نماید.
- هندزفری فناوری بی سیم بلوتوث اشاره به دستگاهی دارد که کاربر را قادر به برقرار نمودن تماس تلفنی راحت با استفاده از دستگاه تلفن همراه از طریق سیستم صوتی خودرو می نماید.

اطلاعات **i**

- یاد آوری مورد استفاده در حین اتصال تلقن فناوری بی سیم بلوتوث
- پیش از متصل نمودن سیستم صوتی خودرو با تلفن همراه آن را بررسی نمایید.
- حتی در صورت پشتیبانی تلقن همراه از فناوری بی سیم بلوتوث، در صورت تنظیم تلفن همراه در وضعیت مخفی یا خاموش بودن فناوری بی سیم بلوتوث آن، تلفن همراه مورد نظر در حین جستجوی دستگاه پیدا نخواهد شد. ازین رو پیش از جستجو متصل شدن به تلفن با استفاده از سیستم صوتی خودرو حالت مخفی را غیر فعال کرده یا فناوری بی سیم بلوتوث را فعال نمایید.
- در صورتی که قصد اتصال خودکار تلفن فناوری بی سیم بلوتوث را ندارید، به صورت زیر عمل نمایید:
- فناوری بی سیم بلوتوث را بر روی گوشی تلفن همراه خود غیر فعال نمایید

- هندزفری فناوری بی سیم بلوتوث یک قابلیت برای رانندگان می باشد که آن ها را قادر به پرداختن به رانندگی به صورت ایمن می نماید. متصل نمودن سیستم صوتی خودرو با تلفن با فناوری بی سیم بلوتوث، به کاربر امکان برقراری تماس، پاسخ به تماس های ورودی و مدیریت دفترچه تلفن را می دهد. پیش از استفاده از فناوری بی سیم بلوتوث با دقت این راهنما را مطالعه نمایید.
- استفاده بیش از حد یا در حین رانندگی می تواند منجر به بی توجهی به رانندگی و بروز تصادف گردد.
- در حین رانندگی بیش از اندازه از دستگاه استفاده نکنید.
- نگاه کردن به صفحه نمایش برای مدت زمان طولانی خطرناک بوده و می تواند منجر به بروز تصادف گردد. در حین رانندگی تنها برای مدت زمان کوتاه به صفحه نمایش بنگرید.

- برای کسب اطلاع بیشتر در رابطه با قابلیت های فناوری بلوتوث در تلفن همراه خود، به دفترچه راهنمای استفاده از گوشی تلفن همراه مراجعه کنید.
- ۲. فناوری بی سیم بلوتوث در سیستم صوتی خودروی خود را غیر فعال نمایید.
- برای غیرفعال نمودن فناوری بی سیم بلوتوث در سیستم صوتی خودروی خود، به منوی  رفته < گزینه «PHONE» را انتخاب نمایید و از طریق آن ویژگی فناوری بی سیم بلوتوث را خاموش نمایید.
- خودروی خود را در هنگام متصل نمودن سیستم صوتی آن به گوشی تلفن همراهتان، پارک کنید.
- ارتباط فناوری بی سیم بلوتوث در برخی از گوشی های تلفن همراه ممکن است بطور متناوب قطع گردد. برای تلاش جهت برقراری ارتباط مجدد مطابق گام های زیر عمل کنید:
- ۱. عملکرد فناری بی سیم بلوتوث در گوشی
- تلفن همراه خود را روشن / خاموش نموده و مجددا تلاش نمایید.
- ۲. برق گوشی تلفن همراه خود را روشن خاموش نموده و مجددا تلاش نمایید.
- ۳. باتری را بطور کامل از دستگاه تلفن همراه خارج نموده و سپس آن را دوباره راه اندازی نمایید.
- ۴. سیستم صوتی خود را مجددا راه اندازی نموده و برای ارتباط مجدد با تلفن همراه تلاش نمایید.
- ۵. تمامی دستگاه های جفت شده را حذف نموده و مجددا آن ها را با یکدیگر جفت نمایید.
- بلندی صدای و کیفیت تماس تلفنی بسته به دستگاه تلفن همراه ممکن است متفاوت باشد.
- قابلیت فناوری بی سیم بلوتوث پشتیبانی شده در خودروی شما به صورت زیر می باشد. از این میان بسته به دستگاه فناوری بی سیم بلوتوث شما ممکن است برخی از قابلیت های مربوط به آن پشتیبانی نگردد.
- پاسخ دهی و قطع تماس های تلفنی هندزفری
- فناوری بی سیم بلوتوث.
- عملکرد منو در حین تماس تلفنی (تبدیل به وضعیت انتظار تماس تلفنی، بلندی صدای خروجی).
- دانلود دفترچه تلفن موبایل.
- دانلود خودکار تاریخچه تماس ها/ دفترچه تلفن.
- ارتباط خودکار دستگاه فناوری بی سیم بلوتوث - سیستم صوتی فناوری بی سیم بلوتوث.
- امکان جفت شدن تا ۵ دستگاه فناوری بی سیم بلوتوث با سیستم صوتی خودرو.
- بطور همزمان تنها یک دستگاه فناوری بی سیم بلوتوث می تواند به سیستم صوتی متصل شود.
- در صورتی که یک دستگاه فناوری بی سیم بلوتوث از پیش متصل شده باشد، دستگاه دیگری قادر به متصل شدن نخواهد بود.
- هنگامی که یک دستگاه فناوری بی سیم بلوتوث شروع به متصل شدن می نماید، امکان لغو آن نخواهد بود.
- تنها قابلیت های مربوط به هندزفری فناوری بی سیم بلوتوث و سیستم صوتی فناوری بی سیم

بلوتوث در خلال سیستم صوتی خودرو عمل خواهند کرد.

- عملکرد معمول تنها برای دستگاه هایی مانند تلفن همراه با فناوری بی سیم بلوتوث با سیستم صوتی با فناوری بی سیم بلوتوث که قابلیت های هندزفری یا پخش صوت راپشتیبانی می نماید، مقدر می باشد.
- از میان قابلیت های هندزفری فناوری بی سیم بلوتوث و پخش صوتی فناوری بی سیم بلوتوث، به طور هم زمان تنها یک عملکرد می تواند مورد استفاده قرار گیرد (در حین پخش از طریق دستگاه صوتی فناوری بی سیم بلوتوث، اجرای آهنگ به محض ورود به صفحه تلفن فناوری بی سیم بلوتوث پایان خواهد یافت)
- در صورت قطع ارتباط دستگاه فناوری بی سیم بلوتوث به دلایل مختلفی از قبیل خارج شدن از محدوده، خاموش شدن دستگاه های فناوری بی سیم بلوتوث به صورت خودکار جستجو متصل می گردند.
- قرار گرفتن سیستم صوتی در یک محیط الکترومغناطیسی ممکن است منجر به تداخل نویز گردد.

## جفت کردن یک دستگاه با فناوری بی سیم بلوتوث

### جفت کردن فناوری بی سیم بلوتوث چیست؟

جفت کردن اشاره به فرآیند هم زمان سازی تلفن همراه یا دستگاه با فناوری بی سیم بلوتوث با سیستم صوتی خودرو به منظور ارتباط دارد. به منظور متصل نمودن و استفاده از قابلیت های فناوری بی سیم بلوتوث، جفت کردن امری ضروری خواهد بود.

## جفت کردن کلید / کلید بر روی ریموت روی غریبک خودرو

### در صورتی که هیچ دستگاهی جفت نشده بود

۱. کلید یا کلید را بر روی کنترل از راه دور قرار گرفته بر روی فرمان خودرو فشار دهید. صفحه نشان داده شده در زیر نمایش داده خواهد شد.
۲. کلید را به منظور وارد شدن به صفحه جفت کردن تلفن فشار دهید.
۳. کلید یا کلید را بر روی کنترل از راه دور قرار گرفته بر روی فرمان خودرو فشار دهید. صفحه نشان داده شده در زیر نمایش داده خواهد شد.
۴. از طریق دستگاه فناوری بی سیم بلوتوث خود ( یعنی تلفن همراه ) ، سیستم صوتی خود را جستجو و انتخاب نمایید.
۵. پس از لحظات کوتاهی، صفحه مربوط به وارد کردن کلید عبور نمایش داده می شود. در صفحه مربوطه، کلید عبور «.....» را به منظور جفت کردن دستگاه فناوری بی سیم بلوتوث خود با سیستم صوتی خودرو وارد نمایید.
۶. با تکمیل فرآیند جفت کردن، صفحه نشان داده شده در صفحه بعد، نمایش داده خواهد شد.

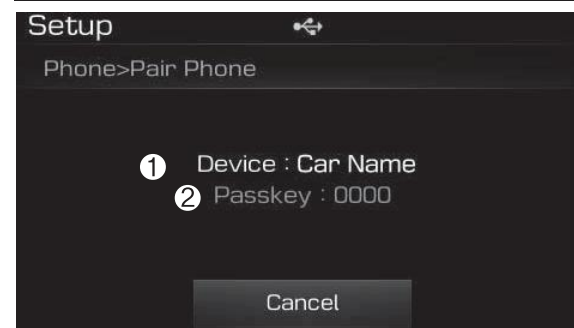





- در صورتی که دستگاه های فناوری بی سیم بلوتوث جفت شده باشند اما متصل نباشند، با فشردن کلید  یا کلید  بر روی کنترل از راه دور قرار گرفته بر روی فرمان صفحه زیر نمایش داده خواهد شد. کلید «Pair» را به منظور جفت کردن یک دستگاه جدید فشار داده و یا کلید «Connect» را به منظور برقراری ارتباط یک دستگاه از پیش جفت شده فشار دهید.

## جفت کردن از طریق راه اندازی تلفن

- کلید  را فشار دهید > گزینه «Phone» را انتخاب کنید > گزینه «Pair Phone» را انتخاب کنید > با استفاده از ولوم TUNE  انتخاب کنید.



۱. گام های زیر با گام های شرح داده شده در بخش «در صورتی که هیچ دستگاهی جفت نشده بود» مشابه می باشند.

مدت انتظار حین جفت شدن تلفن یک دقیقه طول خواهد کشید. در صورتی که در طی مدت زمان معین شده، جفت شدن صورت نگیرد، فرآیند مورد نظر با خطا مواجه خواهد شد. بابت خطا در فرآیند جفت کردن، می بایست فرآیند را از ابتدا شروع نمایید.

به طور کلی، اکثر دستگاه های فناوری بی سیم بلوتوث به صورت خودکار به محض تکمیل جفت شدن آن ها متصل خواهند شد. باین حال، ممکن است برخی از دستگاه ها مستلزم فرآیند تأیید جداگانه ای به منظور ارتباط باشند. لذا ارتباط درست فناوری بی سیم بلوتوث را در گوشی تلفن همراه خود بررسی نمائید.

- فهرست دستگاه های فناوری بی سیم بلوتوث می توانند از طریق، کلید  > گزینه «Phone» > گزینه Paired Phone List

### متصل نمودن یک دستگاه

کلید را فشار دهید < گزینه «PHONE» را انتخاب کنید < گزینه Paired Phone List را انتخاب نمایید.

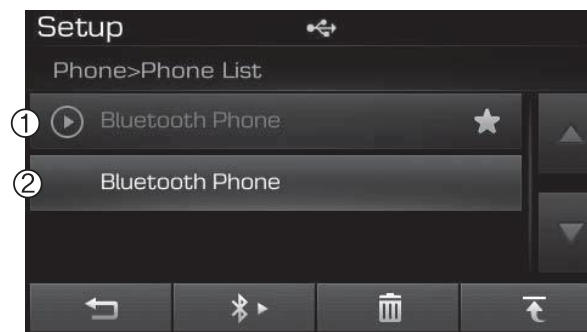

۱. تلفن متصل شده: دستگاهی که در حال حاضر متصل شده است.
۲. تلفن جفت شده: دستگاهی که جفت شده اما متصل شده است.

### تغییر اولویت

#### اولویت چیست؟

امکان جفت نمودن حداکثر تا پنج دستگاه فناوری بی سیم بلوتوث با سیستم صوتی خودرو فراهم می باشد. در نتیجه، از قابلیت «تغییر اولویت» به منظور تنظیم اولویت ارتباط تلفن های همراه جفت شده استفاده می گردد. باین حال آخرین تلفن متصل شده به سیستم همواره به عنوان بالاترین اولویت تنظیم خواهد شد.

کلید را فشار دهید < گزینه «Phone» را انتخاب کنید < گزینه «Paired Phone List» را انتخاب کنید.

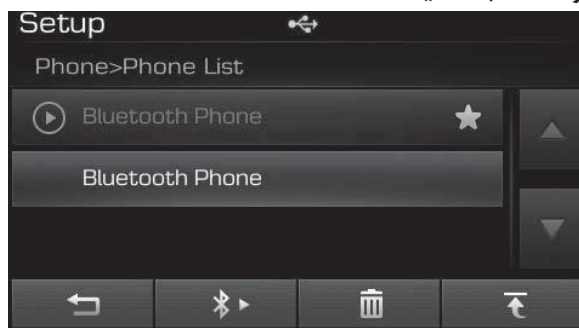

از طریق فهرست تلفن جفت شده، دستگاهی که مایل به متصل شدن به آن را دارید انتخاب کرده و کلید را فشار دهید.



### اطلاعات **i**

- هنگام حذف دستگاه متصل حاضر، ارتباط دستگاه موردنظر با فرآیند حذف به صورت خودکار قطع خواهد شد.
- در صورت حذف یک تلفن همراه، اطلاعات تاریخچه تماس‌ها و دفترچه تلفن مربوط به آن نیز پاک خواهد شد.
- به منظور استفاده مجدد از یک دستگاه حذف شده، می‌بایست آن را مجدداً جفت نمایید.

از طریق فهرست تلفن جفت شده، دستگاه متصل شده جاری را انتخاب کرده و کلید **[\*]** را فشار دهید.

### حذف یک دستگاه

- کلید **[Settings]** را فشار دهید. گزینه «Phone» را انتخاب کنید > گزینه Paired Phone List را انتخاب کنید.



از طریق فهرست تلفن جفت شده، دستگاهی که قصد حذف آن را دارید انتخاب کرده و کلید **[Delete]** را فشار دهید.

از فهرست تلفن جفت شده، تلفنی که قصد تغییر بالاترین اولویت به آن را دارید، انتخاب کنید، سپس دکمه **[OK]** را از منو فشار دهید. دستگاه انتخاب شده به بالاترین اولویت تغییر خواهد کرد.



### قطع ارتباط یک دستگاه

کلید **[Settings]** را فشار دهید > گزینه «Phone» را انتخاب کنید > گزینه «Paired Phone List» را انتخاب کنید.



## استفاده از فناوری بی سیم بلوتوث

### صفحه منوی تلفن

#### منوهای تلفن

درحین آن که یک دستگاه فناوری بی سیم بلوتوث به سیستم صوتی متصل می باشد،  کلید PHONE را به منظور نمایش صفحه منوی تلفن فشار دهید.

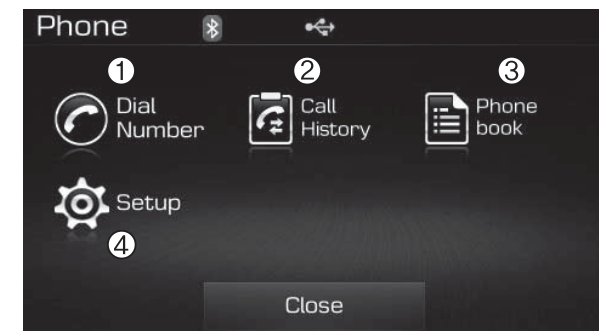

۱. صفحه شماره گیری تلفن (Dial Number):  
صفحه شماره گیری که از طریق آن می توان برای برقراری تماس تلفنی شماره گیری نمود نشان داده می شود.
۲. تاریخچه تماس (Call History): صفحه فهرست تاریخچه تماس های تلفنی نشان داده می شود.
۳. دفترچه تلفن (phone Book): صفحه لیست دفترچه تلفن نشان داده می شود.
۴. راه اندازی (Setup): تنظیمات مربوط به تلفن نشان داده می شود.

### اطلاعات

- در صورتی که با فشردن دکمه [Call History] هیچ اطلاعات تاریخچه تماسی برای نمایش وجود نداشته باشد، یک متن حاکی از این پرسش که آیا مایل به دانلود اطلاعات تاریخچه تماس ها می باشید، نشان داده می شود.
- در صورتی که با فشردن دکمه Phone Book هیچ اطلاعات دفترچه تلفنی برای نمایش وجود نداشته باشد حاکی از این پرسش که آیا مایل به دانلود اطلاعات تاریخچه تماس ها می باشید، نشان داده می شود.
- این قابلیت ممکن است در برخی از تلفن های همراه پشتیبانی نگردد. برای کسب اطلاعات بیشتر در رابطه با پشتیبانی دانلود، به راهنمای استفاده از تلفن همراه خود مراجعه نمایید.

## برقراری تماس تلفنی از طریق شماره گیری

کلید را فشار دهید < گزینه «Dial Number» را انتخاب کنید.

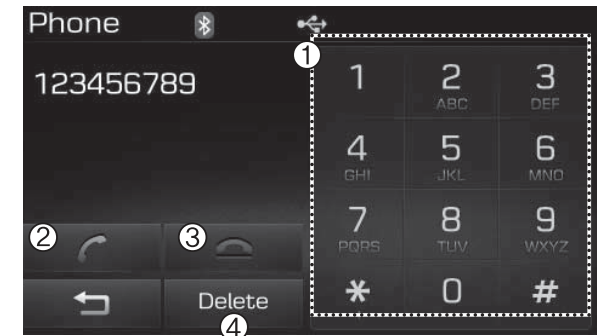

۱. محل شماره گیری (Dial Pad): به منظور وارد نمودن شماره تلفن ورد استفاده قرار می گیرد.

۲. تماس تلفنی (Call): در صورت وارد نمودن شماره به آن تماس تلفنی برقرار می نماید و در صورت وارد نشدن هیچ شماره ای به صفحه تاریخچه تماس ها میرود.

۳. پایان (END): شماره تلفن وارد شده حذف میگردد.

۴. پاک کردن (Delete): با هر بار فشار دادن این دکمه یک رقم از شماره تلفن وارد شده پاک می شود.

## پاسخ دهی به تلفن

### پاسخ به یک تماس تلفنی

پاسخ به یک تماس تلفنی برقرار شده با دستگاه فناوری بی سیم بلوتوث متصل شده به سیستم به صورت صفحه زیر نشان داده می شود.

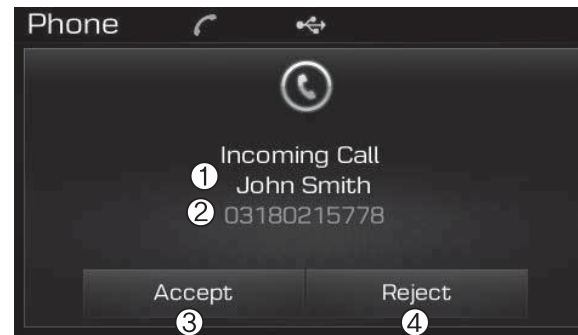

۱. تماس گیرنده (Caller): نام طرف مقابل در صورتی که تماس گیرنده در دفترچه تلفن ذخیره شده باشد نشان داده می شود.

۲. شماره ورودی (Incoming Number): شماره تماس گیرنده نشان داده می شود.

۳. قبول (Accept): قبول تماس تلفنی ورودی

۴. رد (Reject): رد تماس تلفنی ورودی

## i اطلاعات

با نمایش POP-UP تماس ورودی، بیشتر قابلیت های حالت SETUP و پخش صوت عمل نخواهد کرد. تنها بلندی صدای تماس تلفنی عمل می کند.

- هنگامی که به یک تماس تلفنی از طریق تلفن همراه پاسخ داده می شود، مد تماس به صورت خودکار به وضعیت خصوصی تبدیل می شود.

### در طی تماس تلفنی از طریق هندزفری



۱. تماس گیرنده (Caller): نام طرف مقابل را در صورتی که شماره تلفن ورودی در دفترچه تلفن شما ذخیره شده باشد را نشان می دهد.

۲. شماره ورودی (Incoming Number): شماره ورودی نشان داده می شود.

## تاریخچه تماس:

کلید را فشار دهید > گزینه Call History را انتخاب کنید.



یک فهرست از تماس‌های ورودی، خروجی و از دست رفته نشان داده می‌شود.

با فشردن دکمه Download، تاریخچه تماس دانلود می‌گردد.

۱. تاریخچه تماس:

- تماس‌های تلفنی اخیر نشان داده می‌شود.

- تماس با شماره تلفن منتخب برقرار می‌گردد.

۲. دانلود: تاریخچه تماس‌های تلفنی اخیر دانلود می‌گردد.

## دفترچه تلفن

کلید را فشار دهید > گزینه Phone Book را انتخاب نمایید.

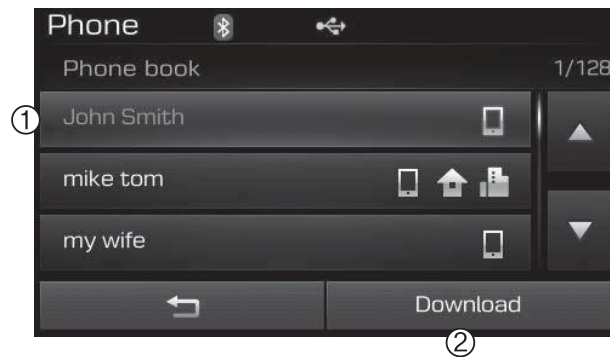

فهرست ورودی‌های دفترچه تلفن ذخیره شده نمایش داده می‌شود. دکمه Download را به منظور دانلود تاریخچه تماس فشار دهید.

۱. لیست مخاطبین:

- ورود لیست مخاطبین داندل شده را نمایش می‌دهد.

- تماس با شماره تلفن منتخب برقرار می‌گردد.

۲. دانلود: لیست مخاطبین تلفن دانلود می‌گردد.

۳. زمان تماس: مدت زمان تماس تلفنی را نشان می‌دهد.

۴. پایان تماس تلفنی را خاتمه می‌دهد.

۵. خصوصی: به وضعیت خصوصی تغییر می‌یابد.

۶. بلندی صدای خروجی: بلند صدای تماس تلفنی را که توسط طرف مقابل شنیده می‌شود، تنظیم می‌نماید.

۷. بی صدا: حالت بی صدای میکروفن را روشن و خاموش می‌کند.

## اطلاعات

اگر میکروفن بی صدا شده باشد، طرف مقابل قادر به شنیدن صدای شما نخواهد بود.

## اطلاعات **i**

- حداکثر تا ۱۰۰۰ ورودی دفترچه تلفن می تواند به دفترچه تلفن خودرو کپی گردد.
- به محض دانلود اطلاعات دفترچه تلفن، اطلاعات دفترچه تلفن ذخیره شده پیشین حذف خواهد شد.
- در صورتی که قابلیت دانلود دفترچه تلفن در دستگاه فناوری بی سیم بلوتوث غیر فعال شده باشد مقدور نخواهد بود. همچنین برخی از دستگاه ها ممکن است نیازمند تأیید دستگاه جهت فراهم شدن امکان دانلود باشند. در صورتی که دانلود به صورت معمول انجام نگرفت تنظیمات یا وضعیت دستگاه فناوری بی سیم بلوتوث را بررسی نمایید.
- اطلاعات شناسه تماس برای تماس گیرنده های ذخیره نشده، نشان داده خواهد شد.
- قابلیت دانلود ممکن است در برخی تلفن های همراه پشتیبانی نگردد.

## اطلاعات **i**

- استفاده از تشخیص صوت
- هنگام استفاده از قابلیت تشخیص صوت، تنها دستورات فهرست شده در دفترچه راهنمای کاربری پشتیبانی می گردد.
- آگاه باشید که در حین عملکرد سیستم تشخیص صوت، فشردن هر کلید به جز کلید یا لمس صفحه حالت تشخیص صوت را خاتمه خواهد داد.
- برای عملکرد تشخیص صوت بهتر است، میکروفن استفاده شده برای تشخیص صوت رادر بالای سر صندلی راننده قرار داده و وضعیت مناسبی رادر هنگام ادای دستورات اختیار نمایید.
- در خلال وضعیت های زیر ممکن است تشخیص صوت به علت صداهای خارجی به خوبی عمل ننماید:
- هنگامی که پنجره ها یا سانروف باز باشند.
- هنگامی که باد سیستم تهویه مطبوع زیاد

باشد.

- هنگام ورود یا عبور از تونل ها.

- هنگام رانندگی بر روی جاده های ناهموار و خشن.

- طی باران شدید.

• دستورات صوتی مربوط به تلفن می تواند تنها زمانی که دستگاه فناوری بی سیم بلوتوث متصل شده باشد، به کار رود.

• هنگام برقراری تماس تلفنی با استفاده از ادای نام، تماس مربوطه می بایست دانلود شده در سیستم صوتی ذخیره شده باشد.

• پس از دانلود دفترچه تلفن فناوری بی سیم بلوتوث، زمانی تا تبدیل اطلاعات دفترچه تلفن به اطلاعات صوتی طول خواهد کشید. طی این زمان تشخیص صوت ممکن است به خوبی عمل نکند.

• تلفظ دستورات صوتی می بایست طبیعی، واضح و به صورت گفتگوی معمول باشد.

## تشخیص صوت (در صورت مجهز بودن) استفاده از تشخیص صوت شروع تشخیص صوت

کلید را بر روی کنترل از راه دور قرار گرفته بر روی فرمان خودرو مختصراً فشار دهید. یک دستور را به زبان آورید.



در صورت قرار داشتن تشخیص صوت در وضعیت «Normal Mode»، سپس سیستم عبارت «Please say a command.Beep» را اظهار خواهد کرد.

• در صورت قرار داشتن تشخیص صوت در وضعیت «Expert Mode»، سپس سیستم تنها عبارت «Beep» را اظهار خواهد کرد.

• به منظور تغییر تنظیمات وضعیت Normal Expert / Mode، دکمه را فشار داده < گزینه «System» را انتخاب کنید < گزینه «Prompt Feedback» را انتخاب نمایید.

### اطلاعات

به منظور تشخیص مناسب دستورات، دستور را پس از اظهار دستورالعمل صوتی و صدای بیپ از سوی سیستم بیان نمایید.

## از قلم اندازی اعلام پیام ها

در هنگام اعلام پیام < کلید را بر روی کنترل از راه دور فرمان خودرو مختصراً (کمتر از ۸/۰ ثانیه) فشار دهید.

اعلام پیام بلافاصله خاتمه یافته و صدای بیپ به گوش خواهد رسید. پس از صدای بیپ، دستور صوتی را بیان کنید.

## راه اندازی مجدد تشخیص صوت

زمانی که سیستم منتظر یک دستور است < کلید را بر روی کنترل از راه دور فرمان خودرو مختصراً (کمتر از ۸/۰ ثانیه) فشار دهید.

اعلام پیام بلافاصله خاتمه یافته و صدای بیپ به گوش خواهد رسید. پس از صدای بیپ، دستور صوتی را بیان کنید.



## خاتمه تشخیص صدا

هنگامی که تشخیص صوت عمل می کند > کلید  را بر روی کنترل از راه دور فرمان خودرو فشار داده و نگه دارید . (بیش از ۸/۰ ثانیه).

### اطلاعات

- در هنگام استفاده از فرمان صوتی با فشار دادن فرمان کنترل راه دور بر روی فرمان یا یک کلید متفاوت به دستور فرمان صوتی خاتمه خواهد داد.
- در وضعیتی که سیستم منتظر دریافت فرمان صوتی می باشد، از عبارات «Cancel» یا «END» به منظور خاتمه فرمان صوتی استفاده نمایید.
- در وضعیتی که سیستم منتظر دریافت فرمان صوتی می باشد، به منظور خاتمه فرمان صوتی کلید  را بر روی کنترل از راه دور فرمان خودرو فشار داده و نگه دارید.



More Help.  
You can say Radio, FM, AM, Media, CD, USB, Aux, My Music, iPod, Bluetooth Audio, Phone, Call History or Phone book. Please say a command.

پایان فرمان صوتی

کلید را مختصراً (کمتر از ۰/۸ ثانیه) فشار دهید:



Please say a command

دینگ

Phone book



Phone book.  
Please say the name of the phone book you want to call.



دینگ

Cancel



دی-دینگ (صدای خاتمه یافتن)



Please say a command

دینگ

More Help



More Help.  
You can say Radio, FM, AM, Media, CD, USB, Aux, My Music, iPod, Bluetooth Audio, Phone, Call History or Phone book. Please say a command.

از قلم انداختن تشخیص صوت

کلید را مختصراً (کمتر از ۰/۸ ثانیه) فشار دهید:



Please say a...

دینگ  
کلید را مختصراً (کمتر از ۰/۸ ثانیه) فشار دهید:

More Help

توضیحی بر نحوه استفاده از فرمان های صوتی

شروع فرمان صوتی

کلید را مختصراً (کمتر از ۰/۸ ثانیه) فشار دهید:

## لیست فرمان های صوتی

- دستورات معمول: این ها دستوراتی هستند که می توانند در تمامی شرایط استفاده شوند (با این حال برخی از دستورات ممکن است در شرایط خاصی پشتیبانی نگردند).

عملکرد	دستور
با آخرین شماره ای که با آن تماس گرفته اید مجدداً تماس برقرار می کند.	Redial
<ul style="list-style-type: none"> <li>• زمانی که در حال گوش کردن به رادیو هستید رادیوهای بعدی را نشان می دهد:</li> </ul> <p>(AM &lt;- FM2&lt;- FM1)</p> <ul style="list-style-type: none"> <li>• زمانی که به حالت دیگری گوش می دهید آخرین رادیویی را که به آن گوش فرا داده اید نشان می دهد.</li> </ul>	Radio
<ul style="list-style-type: none"> <li>• زمانی که دارید به رادیو FM گوش فرا می دهید، حالت کنونی را حفظ می کند.</li> </ul> <ul style="list-style-type: none"> <li>• زمانی که دارید به حالت دیگری گوش می دهید، آخرین FM که به آن گوش فرا داده اید نشان می دهد.</li> </ul>	FM
صفحه نمایش FM1 را نشان می دهد.	FM 1(FM one)
صفحه نمایش FM2 را نشان می دهد.	FM 2(FM two)
صفحه نمایش AM را نشان می دهد.	AM

عملکرد	دستور
راهنمایی است برای دستوراتی که می توانند در هر جای سیستم استفاده شوند.	More Help
راهنمایی است برای دستوراتی که می توانند در حالت کنونی استفاده شوند.	Help
< نام > ذخیره شده در دفترچه تلفن را فراخوانی می کند. مثال با < جان > تماس بگیر	Call <Name>
راهنمایی هایی در مورد فرمان های مربوط به دفترچه تلفن را مهیا می نماید. پس از بیان این فرمان بگویید «تاریخچه تماس»، «دفترچه تلفن»، «شماره گیری» تا بتوانید فرمان های مربوط به آن ها را اجرا نمایید.	Phone
صفحه تاریخچه تماس را نشان می دهد.	Call History
صفحه دفترچه تلفن را نشان می دهد پس از بیان نمودن این دستور نام مخاطبی که نامش در دفترچه تلفن ذخیره است را بگویید تا تماس بصورت خودکار برقرار شود.	Phone Book
صفحه شماره گیری را نشان می دهد پس از بیان این دستور می توانید شماره ای را که می خواهید با آن تماس بگیرید بیان نمایید.	Dial Number

دستور	عملکرد
USB	موسیقی را از دستگاه USB اجرا می کند.
Search USB	به صفحه انتخاب فایل از درگاه USB می رود. سپس به صورت دستی دستگاه را برای انتخاب و اجرای موسیقی مدیریت نمایید.
iPod	موسیقی را از روی iPod پخش می کند.
Search iPod	به صفحه انتخاب فایل از درگاه iPod می رود. سپس به صورت دستی دستگاه را برای انتخاب و اجرای موسیقی مدیریت نمایید.
My Music	موسیقی های ذخیره شده در موسیقی های من را اجرا می کند.
Search My Music	به صفحه انتخاب فایل موسیقی های من می رود. سپس به صورت دستی دستگاه را برای انتخاب و اجرای موسیقی مدیریت نمایید.
AUX (Auxiliary)	موسیقی های ابزار خارجی متصل شده به دستگاه را اجرا می نماید.
Bluetooth Audi	موسیقی ذخیره شده در دستگاه بلوتوث متصل را اجرا می نماید.
Mute	صدای رادیو و یا دستگاه صوتی را قطع می کند.
Prdon	آخرین فرمان صوتی اجرا شده را تکرار می کند
cancel (Exit)	اجرای فرمان صوتی را لغو می کند.

دستور	عملکرد
FM preset 1-6	آخرین کانال ذخیره شده در حالت FM ۶-۱ را نشان میدهد.
AM preset 1-6	آخرین کانال ذخیره شده در حالت AM ۶-۱ را نشان میدهد.
FM 87.5 ~ 108.00	فرکانس مشخص در موج FM را پخش می کند.
AM 552 ~ 1620	فرکانس مشخص در موج AM را پخش می کند.
Media	به صفحه آخرین موسیقی های پخش شده می رود.
Play Track 1-30	اگر سی دی موسیقی در درون دستگاه باشد تک آهنگ مورد نظر را پخش می کند.
CD	موسیقی ذخیره شده در CD را پخش می کند.
Search CD	<ul style="list-style-type: none"> <li>به تک آهنگ CD با صفحه انتخاب فایل می رود:</li> <li>برای CD های صوتی، به صفحه نمایش رفته و شماره تک آهنگ را برای اجرای تراک مربوطه ذکر نمایید.</li> <li>به صفحه انتخاب فایل از لوح فشرده MP3 می رود. سپس به صورت دستی دستگاه را برای انتخاب و اجرای موسیقی مدیریت نمایید.</li> </ul>

- فرمان های رادیویی AM / FM که هنگام گوش فرا دادن به رادیویی FM یا AM استفاده می شوند.
- دستورات CD صوتی: دستوراتی که تنها در هنگام گوش فرا دادن به CD صوتی اجرا می شوند.

دستور	عملکرد
Preset 1-6	کانال های رادیویی ذخیره شده در حالت های ۱-۶ را اجرا می کند.
Auto Store	فرکانس های کانال های رادیویی با فرکانس دریافتی بالا را به صورت خودکار انتخاب کرده و در حالت های ۱-۶ ذخیره می نماید.
Preset Save 1-6	فرکانس رادیویی کنونی را به حالت ۱-۶ الحاق می کند.
Seek Up	فرکانس رادیویی موجود بعدی را اجرا می کند.
Seek Down	فرکانس رادیویی موجود قبلی را اجرا می کند.
Next Preset	حالت بعدی نسبت به آخرین حالت اجرا شده را اجرا می کند (به عنوان مثال زمانی که در حال گوش کردن به حالت شماره ۳ هستید، حالت شماره ۴ را برای شما اجرا می کند).
Previous Preset	حالت قبلی نسبت به آخرین حالت اجرا شده را اجرا می کند (به عنوان مثال زمانی که در حال گوش کردن به حالت شماره ۳ هستید، حالت شماره ۲ را برای شما اجرا می کند).
Scan	فرکانس های رادیویی دریافتی اسکن کرده و هر کدام را برای ۱۰ ثانیه پخش می کند.
Preset Scan	به حالت های بعدی از حالت کنونی رفته و هر یک را برای ۱۰ ثانیه پخش می کند.

دستور	عملکرد
Region Off	ویژگی دامنه را غیرفعال می کند.
Program Type	به صفحه انتخاب نوع برنامه RDS می رود. پس از آن دستگاه را به صورت دستی مدیریت نمایید تا نوع برنامه مورد نظر را اجرا نماید.
Random	تک آهنگ های موجود بر روی CD را به صورت تصادفی اجرا می نماید.
Random Off	اجرای تک آهنگ های به صورت تصادفی را متوقف می کند.
Repeat	تک آهنگ کنونی را مجدداً پخش می کند.
Repeat Off	اجرای مجدد تک آهنگ کنونی را متوقف می کند.
Next Track	تک آهنگ بعدی را اجرا می کند.
Previous Track	تک آهنگ قبلی را اجرا می کند.
Scan	تک آهنگ های بعدی را هر کدام به مدت ۱۰ ثانیه اجرا می کند.
Track 1-30	تک آهنگ با شماره مورد نظر را اجرا می کند.
Search Track	به صفحه انتخاب تک آهنگ می رود. سپس با گفتن شماره تک آهنگ مورد نظر تک آهنگ مورد نظر پخش شود.
Information	صفحه مربوط به اطلاعات تک آهنگ در حال پخش را نشان می دهد.

- دستورات MP3 CD / USB: این دستورات به هنگام گوش کردن به فایل های موسیقی ای که بر روی CD یا USB ذخیره شده اند قابل اجرا هستند.

عملکرد	دستور
به صفحه انتخاب پوشه می رود.	Search Folder
صفحه اطلاعات مربوط به فایل کنونی را نمایش می دهد.	Information
فایل کنونی را به موسیقی های من کپی می کند.	Copy

عملکرد	دستور
فایل های موجود در پوشه کنونی را به صورت تصادفی اجرا می کند .	Random
تمامی فایل های ذخیره شده را به صورت تصادفی اجرا می کند.	All Random
اجرای تصادفی را لغو کرده و فایل ها را به صورت ترتیبی اجرا می کند.	Random Off
فایل کنونی را مجددا اجرا می کند.	Repeat
تمامی فایل های پوشه کنونی را مجددا اجرا می کند.	Folder Repeat
اجرای مجدد را لغو کرده و فایل ها را به صورت ترتیبی اجرا می کند.	Repeat Off
فایل بعدی را اجرا می کند.	Next File
فایل قبلی را اجرا می کند.	Previous File
فایل های بعدی را هر کدام به مدت ۰ ثانیه اجرا می کند.	Scan
به صفحه انتخاب فایل می رود.	Search File

- دستورات مربوط به pod: دستوراتی که به هنگام اجرای آهنگ از pod قابل اجرا هستند.

تمامی آهنگ های ذخیره شده را به صورت تصادفی اجرا می کند.	All Random
تمامی آهنگ های موجود در دسته کنونی را اجرا می کند.	Random
اجرای تصادفی را لغو کرده و آهنگ ها را به صورت ترتیبی اجرا می کند.	Random Off
آهنگ کنونی را مجددا اجرا می کند.	Repeat
اجرای مجدد تک آهنگ کنونی را متوقف می کند.	Repeat Off
آهنگ بعدی را اجرا می کند.	Next Song
آهنگ قبلی را اجرا می کند.	Previous Song
به صفحه انتخاب آهنگ می رود.	Search Song
صفحه اطلاعات مربوط به آهنگ کنونی را نمایش می دهد.	Information

- دستورات مربوط به My Music: دستوراتی که به هنگام اجرای آهنگ‌های من می‌توانند مورد استفاده قرار بگیرند.
- دستورات مربوط به فناوری صوتی بلوتوث: دستوراتی که می‌توانند به هنگام اجرای آهنگ‌های موبایل اجرا شوند.

فرمان	تابع
Play	آهنگ متوقف شده را اجرا می‌کند.
Pause	آهنگ در حال اجرا را متوقف می‌کند.

دستور	عملکرد
Radom	فایل‌های موجود در فایل کنونی را به صورت تصادفی اجرا می‌کند.
Random Off	اجرای تصادفی را لغو کرده و فایل‌ها را به صورت ترتیبی اجرا می‌کند.
Repeat	فایل کنونی را مجدداً اجرا می‌کند.
Repeat Off	اجرای مجدد را لغو کرده و فایل‌ها را به صورت ترتیبی اجرا می‌کند.
Next File	فایل بعدی را اجرا می‌کند.
Previous File	فایل قبلی را اجرا می‌کند.
Scan	فایل‌های بعدی را هر کدام به مدت ۱۰ ثانیه اجرا می‌کند.
Search File	به صفحه انتخاب فایل می‌رود.
Information	صفحه اطلاعات مربوط به فایل کنونی را نمایش می‌دهد.
Delete	فایل کنونی را حذف می‌کند و از یک پردازش اضافی اطلاعات عبور خواهید کرد.
Delete All	تمامی فایل‌های ذخیره شده در موسیقی‌های من را حذف می‌کند. از یک پردازش اضافی اطلاعات عبور خواهید کرد.



### حالت Pop up

دکمه را فشار دهید < گزینه Display را انتخاب نمایید < گزینه pop up Mode را انتخاب نمایید.

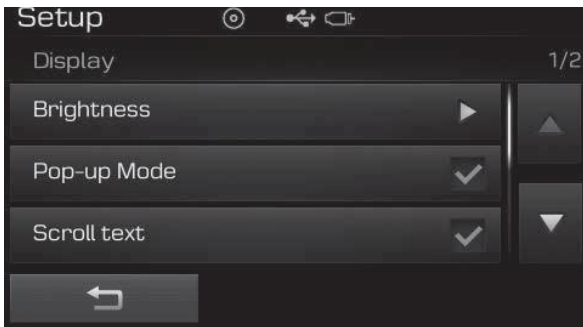

این ویژگی برای نمایش صفحه Pop-up زمانی که وارد مدهای رادیویی و صوتی می شویم مورد استفاده قرار می گیرد. زمانی که این ویژگی در حالت روشن باشد، با فشردن کلید **RADIO** یا **MEDIA** صفحه نمایش Pop up نشان داده می شود.

### اطلاعات

صفحه نمایش حالت Pop-up تنها زمانی که دو یا تعداد بیشتری حالت صوتی به صورت هم زمان به دستگاه متصل اند می تواند نمایش داده شود.



از دکمه های و برای تنظیم نور صفحه یا تنظیم روشنایی به حالت خودکار، حالت روز یا شب، استفاده نمایید.

برای تنظیم مجدد به حالت اولیه دکمه **Default** را فشار دهید.

۱. خودکار (Automatic): میزان روشنایی صفحه نمایش را به صورت خودکار تعیین می کند.
۲. روز (Day): همواره از بیشترین روشنایی ممکن استفاده می کند.
۳. شب (Night): همواره از کمترین روشنایی ممکن استفاده می کند.

### راه اندازی (برای مدل RDS، مجهز به فناوری بی سیم بلوتوث)

### حالت شروع

کلید را به منظور نمایش صفحه راه اندازی فشار دهید.



در این بخش شما قادر به انتخاب و کنترل ویژگی های مربوط به گزینه های Display (صفحه نمایش)، Sound (آهنگ)، Phone (تلفن) و System (سیستم) خواهید بود.

### تنظیمات صفحه نمایش

### تنظیم میزان روشنایی

کلید را فشار دهید < گزینه Display را انتخاب کنید < گزینه Brightness را انتخاب نمایید.

## متن متحرک

کلید را فشار دهید < گزینه Display را انتخاب نمایید < گزینه Scroll text را انتخاب نمایید.



این ویژگی به منظور نمایش متن متحرک بر روی صفحه نمایش، زمانی که بلندتر از آن هستند که بتوانند بر روی صفحه نمایش به صورت یک جا نشان داده شوند، مورد استفاده قرار می‌گیرد. با فعال نمودن این قابلیت، متن مکرراً حرکت داده می‌شود. با خاموش شدن آن، متن تنها برای یک بار حرکت می‌کند.

## نمایش اطلاعات MP3

کلید را فشار دهید < گزینه Display را انتخاب کنید < گزینه Song Info را انتخاب نمایید.

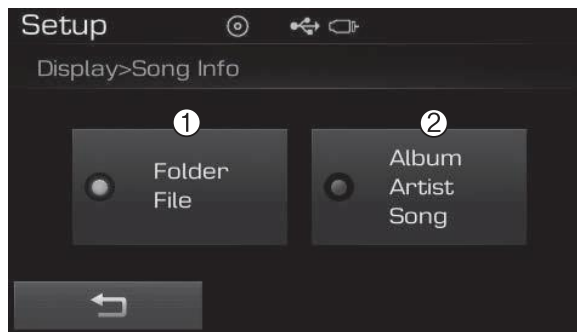

این ویژگی برای تغییر اطلاعات نمایش داده شده در حالت های USB و MP3 CD به کار می‌رود.

۱. فایل پوشه (Folder File): نام فایل و نام پوشه را نمایش می‌دهد.

۲. آهنگ، نام خواننده، نام آلبوم (Album Artist Song): آهنگ، نام خواننده، نام آلبوم را نمایش می‌دهد.

## تنظیمات صدا

## تنظیمات سیستم صوتی

کلید را فشار دهید < گزینه Display را انتخاب کنید < گزینه Audio Setting را انتخاب نمایید.



از دکمه های ، ، ، برای تنظیمات تعادل / محو شدن استفاده نمایید.

از دکمه های و برای تنظیم میزان بم بودن / حالت میانه / و میزان زیر بودن صدا استفاده نمایید.

دکمه **Default** را برای تنظیم مجدد تنظیمات فشار دهید.

### صدای بپ صفحه نمایش لمسی

کلید را فشار دهید < گزینه Sound را انتخاب نمایید < گزینه Touch Screen Beep را انتخاب نمایید.

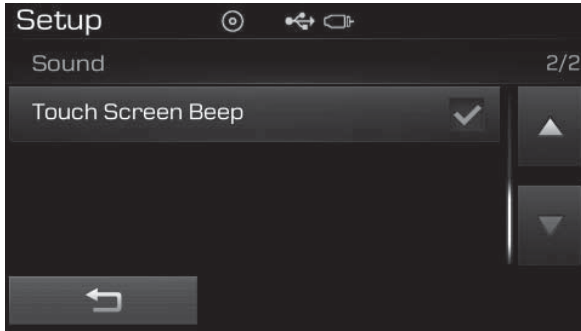

این ویژگی برای روشن یا خاموش کردن صدای صفحه نمایش استفاده می شود.

### صفحه تنظیم بلندی صدا

کلید را فشار دهید < گزینه Sound را انتخاب کنید < گزینه Volume Dialogue را انتخاب کنید.

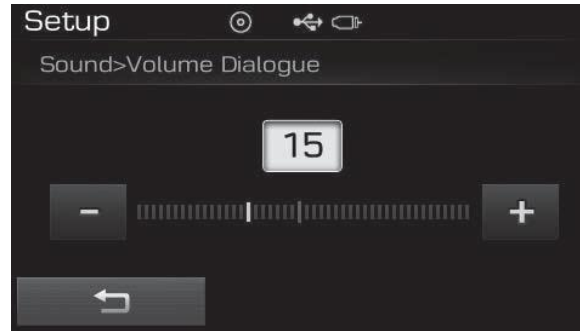

### SDVC (کنترل صدای وابسته به سرعت)

کلید را فشار دهید < گزینه SOUND را انتخاب نمایید < گزینه Speed Dependent Vol را انتخاب نمایید .

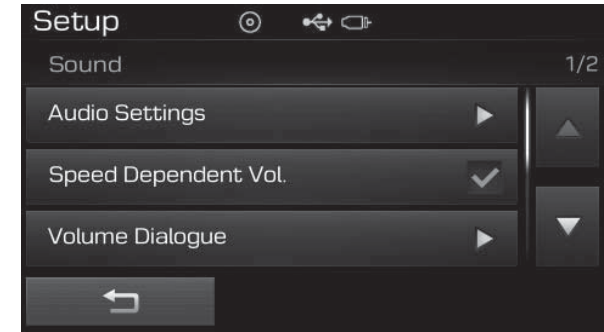

میزان صدا به صورت خودکار و توسط سرعت خودرو تنظیم می شود. SDVC می تواند با استفاده از Off/On فعال یا غیرفعال شود.

## تنظیمات فناوری بی سیم بلوتوث

## جفت کردن یک وسیله جدید

کلید را فشار دهید < گزینه Phone را انتخاب نمایید < گزینه Pair Phone را انتخاب نمایید.

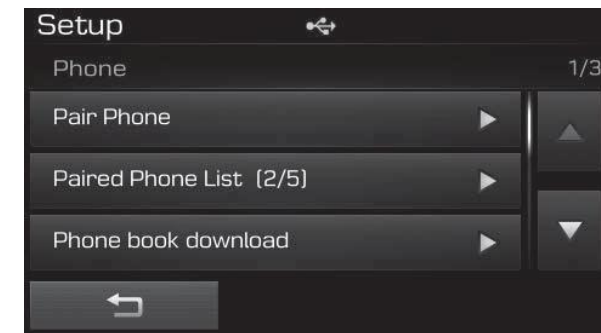

تجهیزات فناوری بی سیم بلوتوث می توانند با سیستم صوتی جفت گردند.

برای اطلاعات بیشتر به بخش جفت کردن از طریق تنظیمات تلفن در فناوری بی سیم بلوتوث مراجعه نمایید.

## مشاهده فهرست تلفن های جفت شده

۱. : به صفحه قبلی می رود.

۲. کلید را فشار دهید < گزینه Phone را انتخاب نمایید < گزینه Paired Phone List را انتخاب نمایید.



۳. حذف (Delete): تلفن انتخاب شده را حذف می کند.

۴. تغییر اولویت (Change Priority): تلفن انتخاب شده را به بالاترین اولویت اتصال ارتقا می دهد.

## اطلاعات

## قبل از دانلود اطلاعات تماس

• تنها دفترچه تلفن های درون تلفن های متصل می توانند دانلود شوند، هم چنین تلفن شما باید بتواند از حالت دانلود (دانلود) پشتیبانی نماید.

• برای دریافت اطلاعات بیشتر درباره این که آیا موبایل شما از حالت دانلود دفترچه تلفن پشتیبانی می کند یا خیر، به دفترچه راهنمای موبایلتان مراجعه نمایید.

این ویژگی برای دیدن تلفن های موبایلی که با سیستم صوتی جفت شده اند استفاده می شود. با انتخاب یکی از تلفن های جفت شده تنظیمات مربوط به آن نمایش داده می شود.

برای اطلاعات بیشتر به بخش تنظیمات فناوری بی سیم بلوتوث در تنظیمات فناوری بی سیم بلوتوث مراجعه نمایید.

این ویژگی برای دانلود خودکار ورودی های دفترچه تلفن موبایل زمانی که تلفنی با امکان فناوری بی سیم بلوتوث به آن متصل است استفاده می شود.

### اطلاعات

- ویژگی دانلود خودکار، ورودی های دفترچه تلفن موبایل را هر بار که تلفن به دستگاه متصل می شود، به صورت خودکار دانلود می نماید. مدت زمان دانلود بسته به تعداد ورودی های دفترچه تلفن متفاوت خواهد بود.
- زمانی که می خواهید یک دفترچه تلفن را دانلود نمایید، اول مطمئن شوید که موبایلتان از ویژگی دانلود خودکار پشتیبانی کند.

### اطلاعات

- تا ۱۰۰۰ ورودی دفترچه تلفن می تواند به دفترچه تلفن خودرو کپی شود.
- تا ۱۰۰۰ ورودی دفترچه تلفن می تواند به ازای هر تلفن متصل شده ذخیره گردد.
- در هنگام دانلود مجدد دفترچه تلفن یک موبایل تمامی ورودی هایی از این دستگاه که قبلاً ذخیره شده اند حذف می شوند در حالی که ورودی های سایر دستگاه های متصل دست نخورده باقی می ماند.

### دانلود خودکار دفترچه تلفن

کلید  را فشار دهید < گزینه Phone را انتخاب نمایید < گزینه Auto Download را انتخاب نمایید.

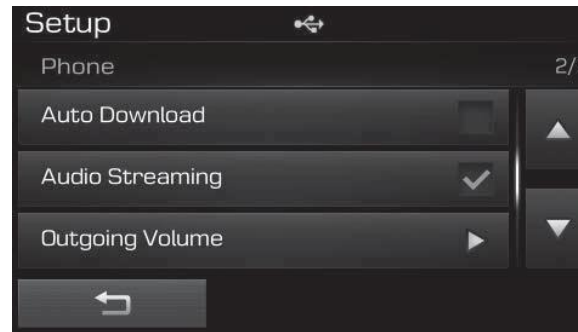

- تنها دفترچه تلفن متصل می تواند دانلود شود. قبل از دانلود کنترل کنید و ببینید که آیا تلفن همراه تان از حالت دانلود پشتیبانی می کند یا خیر.

### دانلود دفترچه تلفن

- کلید  را انتخاب نمایید < گزینه Phone را انتخاب نمایید < گزینه Phone Book Download را انتخاب نمایید.

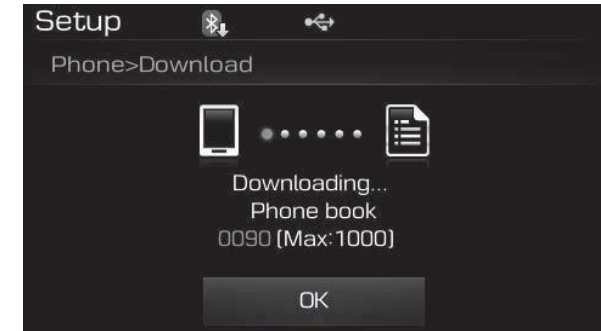

دفترچه تلفن از تلفن موبایل دانلود شده و روال دانلود نشان داده می شود.

## اجرای فایل های صوتی

کلید را فشار دهید < گزینه Phone را انتخاب نمایید < گزینه Audio Streaming را انتخاب نمایید.

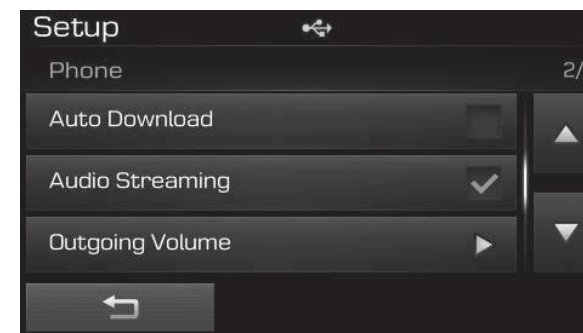

زمانی که ویژگی اجرای فایل های صوتی روشن باشد، می توانید فایل های موسیقی ذخیره شده در دستگاه با فناوری بی سیم بلوتوث خود را از طریق سیستم صوتی خودرو اجرا نمایید.

## بلندی صدای خروجی

کلید را فشار دهید < گزینه Phone را انتخاب نمایید < گزینه Outgoing Volume را انتخاب نمایید.



از دکمه های و برای تنظیم میزان صدای خروجی استفاده نمایید.

## خاموش کردن سیستم بلوتوث

کلید را فشار دهید < گزینه Phone را انتخاب نمایید < گزینه Bluetooth System Off را انتخاب نمایید.

زمانی که فناوری بی سیم بلوتوث خاموش می شود، تمامی ویژگی های مربوط به سیستم بلوتوث توسط سیستم صوتی غیرقابل اجرا خواهند بود.

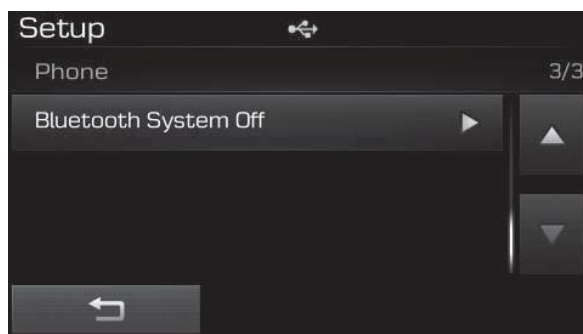

## اطلاعات

برای روشن کردن مجدد فناوری بی سیم بلوتوث، کلید را فشار داده < به گزینه Phone رفته و دکمه «Yes» را فشار دهید.

## تنظیمات سیستم

### اطلاعات حافظه

کلید  را فشار دهید < گزینه System را انتخاب نمایید < گزینه Memory Information را انتخاب نمایید.

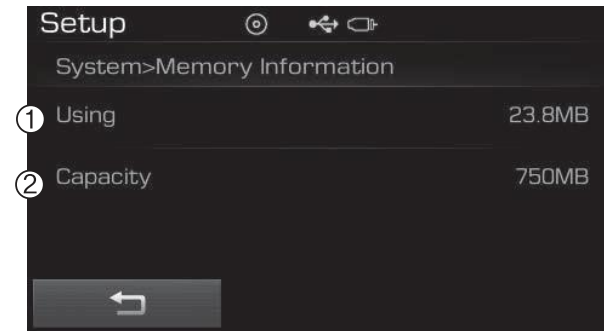

این ویژگی اطلاعات مربوط به حافظه سیستم را نمایش می دهد.

۱. Using: حجمی که هم اکنون اشغال است را نشان می دهد.

۲. Capacity: کل ظرفیت حافظه را نشان می دهد.

### تنظیمات حالت تشخیص صوت (در صورت مجهز بودن)

کلید  را فشار دهید < گزینه System را انتخاب کنید < گزینه Voice Recognition System را انتخاب نمایید.

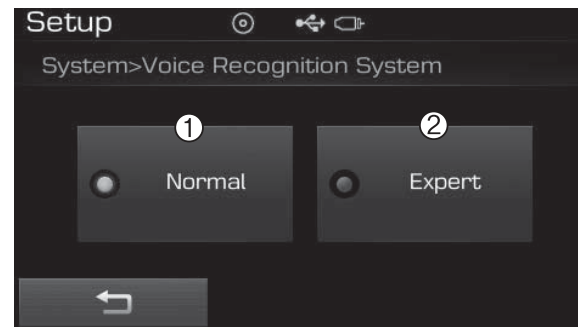

از این قابلیت به منظور انتخاب گزینه اعلام بازخورد مورد نظر به حالت Normal و Expert استفاده می گردد.

۱. Normal: حین استفاده از سیستم تشخیص صدا، اعلانات راهنمای دقیق تری ارائه می گردد.

۲. Expert: حین استفاده از سیستم تشخیص صوت، اعلانات راهنمای از قلم می افتند.

### اطلاعات

سیستم تشخیص صوت وابسته به سیستم صوتی می باشد.

### زبان

کلید  را فشار دهید < گزینه System را انتخاب نمایید < گزینه Language را انتخاب نمایید.

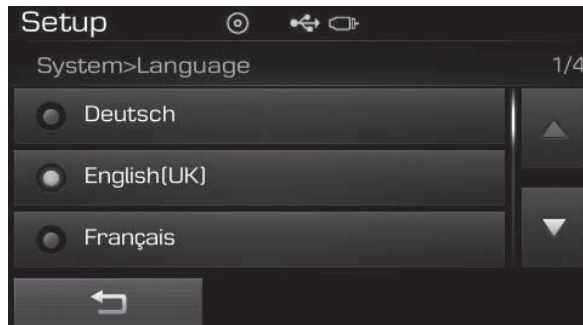

این ویژگی برای تغییر دادن زبان سیستم و زبان سیستم شناسایی صوتی استفاده می شود.

اگر زبان تغییر کند، سیستم یک بار راه اندازی مجدد شده و سپس زبان انتخاب شده توسط کاربر را نمایش می دهد.

### دوربین دنده عقب (در صورت مجهز بودن)

- سیستم به دوربین عقب مجهز بوده که با مهیا نمودن دامنه دید وسیع تر امنیت بیشتری را برای کاربر به وجود می آورد.
- دوربین عقب زمانی که سوئیچ روشن و دسته دنده در وضعیت R باشد به صورت خودکار روشن می شود .
- دوربین عقب زمانی که دسته دنده در وضعیت های دیگر باشد به صورت خودکار توقف می کند.

#### توجه

دوربین دنده عقب به لنز نوری تجهیز شده تا دامنه دید وسیع تری را مهیا نماید در نتیجه ممکن است فاصله متفاوتی را نسبت به فاصله واقعی نمایش دهد. برای امنیت بیشتر می توانید جهت های عقب و راست و چپ را نیز کنترل نمایید.



نام	توضیحات	نام	توضیحات
Monday	دوشنبه	Title	نام آهنگ فایل CD یا MP3 در حال پخش
Tuesday	سه شنبه	Albums	نام آلبوم فایل CD یا MP3 در حال پخش
Wednesday	چهارشنبه	Genres	دسته بندی لغت کلیدی برای جست و جوی حالت های لیست پخش برای iPod است.
Thursday	پنج شنبه	Composers	اجرا کنندگان لغت کلیدی برای جست و جوی حالت های لیست پخش برای iPod است.
Friday	جمعه	Playlist	لیست پخش لغت کلیدی برای جست و جوی حالت های لیست پخش برای iPod است.
Saturday	شنبه	Songs	آهنگ ها لغت کلیدی برای جست و جوی حالت های لیست پخش برای iPod است.
Sunday	یکشنبه	Audiobook	کتاب های صوتی لغت کلیدی برای جست و جوی حالت های لیست پخش برای iPod است.
Use tune knob	استفاده از دکمه ولوم	Podcasts	پادکست ها لغت کلیدی برای جست و جوی حالت های لیست پخش برای iPod است.
Volume	صدا	RPT(Repeat)	حالت اجرای صوت در حالت تکرار
Max	حداکثر صدا	FLD.RPT(Folder Repeat)	حالت اجرای صوت در حالت تکرار پوشه
Min	حداقل صدا	RDM (random)	حالت اجرای صوت در حالت تصادفی
AST ( Auto Save)	کانال ها را به صورت خودکار انتخاب و ذخیره می نماید.		
No Media	فایل صوتی روی CD یا USB خالی است.		
No File	فایل صوتی روی CD یا USB وجود ندارد.		
Empty File	فایل صوتی روی موسیقی من وجود ندارد.		
Info (Information)	اطلاعات فایل های در حال اجرا.		
Artist	نام خواننده فایل CD یا MP3 در حال پخش		

نام	توضیحات
Not supported	فرمت فایل غیر قابل پشتیبانی است
Empty iPod	iPod خالی است (فایل قابل پخش ندارد)
Communicaion Error	اشکال ارتباطی ما بین جست و جو iPod یا USB
Delete	تلفن متصل با فایل های موجود در My Music را حذف کن.
Del. All	تمامی فایل ها را حذف کن
Del. Sel	فایل ها را برای حذف انتخاب کن
Return	بازگشت به منو
List	فهرست فایل ها با تلفن های متصل
Select File	انتخاب فایل
Memory is full . Delete files	حافظه پر شده است، برخی از فایل ها را حذف نمایید
Over 6000 fils can not be copied	بیش از ۶۰۰۰ فایل نمی تواند کپی شود
Over 1000 same files can not be copied	بیش از ۱۰۰۰ فایل مشابه نمی توانند کپی شوند.

نام	توضیحات
FLD.RDM ( Folder Random)	حالت اجرای صوت در حالت پوشه تصادفی
All RDM(All random)	حالت اجرای صوت در حالت تماما تصادفی
Copy	کپی کردن فایل به حافظه Flash برای موسیقی من
Cancel Copy	لغو حالت کپی
Copied File	کپی فایل کامل شده است.
Free	سایز فضای آزاد حافظه
failed Copy	کپی فایل کامل شده است.
Search	جست و جوی فایل ها
CD Loading	بارگذاری CD
CD Reading	خواندن CD
Reading Error	خطای خواندن
Mechanism Error	خطای عملکرد
Ejecting CD	خروج CD
Audio CD	CD صوتی
Track	ترتیب آهنگ های CD صوتی
Reading Media	خواندن پرونده چند رسانه ای

تنظیمات صدا را که شامل حالت های زیر/ میانه بـم تعادل یا محو شدن می شود را نصب می کند.	Audio Settings
این تابع برای بهبود کیفیت صدای بـم استفاده می شود.	Power Bass
میزان صدا را برحسب سرعت خودرو به صورت خودکار تنظیم می کند	Speed Dependent Vol
میزان صدای مکالمه را افزایش می دهد	Volume Dialogue
بـم بودن صدای با فرکانس پایین است که می تواند توسط کاربر تنظیم شود	Bass
حالت میانه صدای با فرکانس متوسط است که می تواند توسط کاربر تنظیم شود	Middle

نام	توضیحات
System will automatically switch off after 1 hour with 1 ignition off	بعد از یک ساعت کار نکردن با سیستم به صورت خودکار خاموش می شود.
Battery discharge Start the engine	شارژ باتری خالی شده است ، موتور را روشن نمایید.
Setup	نصب
Display	حالت نصب صفحه نمایش
Mode Pop up	این تابع برای فعال یا غیرفعال نمودن منوی Pop-up به کار می رود.
Scroll text	این تابع برای نمایش کاراکترهای طولانی تراز تعداد کاراکترهایی که LCD می تواند نشان دهد، استفاده می شود.
Song Info	اطلاعات مربوط به فایل در حال پخش
Folder/ File	نام پوشه یا نام فایلی که در حال پخش است را نشان می دهد.
Album / Artist/ Song	نام آلبوم، خواننده یا نام آهنگی که در حال پخش است را نشان می دهد.
Sound	حالت صدا را نصب می کند.
نام	توضیحات

نام	توضیحات
Memory information	میزان حافظه استفاده شده را نشان می دهد.
VRS Mode	حالت فرمان صوتی را نصب می کند.
Normal	حالت عادی، این تابع برای تنظیم مقدار پیش فرض فاکتور شناسایی صدا استفاده می شود.
Expert	حالت حرفه ای، این تابع برای تنظیم مقدار استخراج شده فاکتور شناسایی صدا استفاده می شود.
Language	این تابع برای انتخاب زبان کاربر استفاده می شود.
Deutsch	آلمانی
English (UK)	انگلیسی
Francais	فرانسوی
Italiano	ایتالیایی
Espanol	اسپانیایی
Nederlands	هلندی
Svenska	سوئدی

نام	توضیحات
Treble	صدای زیر دارای فرکانس بالاست. این قسمت می تواند توسط کاربر تعیین شود.
Fader	محوکننده، حالت صدا مابین عقب و جلوی اتومبیل است. این می تواند توسط کاربر تعیین شود.
Balance	تعادل، حالت صدا مابین چپ و راست اتومبیل است. این می تواند توسط کاربر تعیین شود.
Default	این تابع برای بازگردانی تنظیمات به حالت پیش فرض استفاده می شود.
Clock	راه اندازی ساعت
Clock settings	وارد تنظیمات پیشرفته زمان می شود.
Day Settings	وارد تنظیمات پیشرفته روز می شود.
Time Format	به صفحه نمایش زمان اشاره دارد. زمان می تواند به صورت ۱۲ ساعته یا ۲۴ ساعته نمایش داده شود.
Clock Disp (Pwr off)	این تابع برای انتخاب حالت نمایش ساعت در حالت خاموش استفاده می شود.
Automati RDS Time	این تابع برای تنظیم زمان RDS به صورت خودکار استفاده می شود.
System	سیستم یا اطلاعات سیستم را نصب می کند.

نام	توضیحات
Incoming Call	دریافت تلفن
Call Rejected	زمانی که تماس مزاحم دارید می‌توانید این دکمه را از کنترل بفشارید.
Unkown	ناشناس به این معنا است که تلفن نام مخاطب مربوطه را به صورت ذخیره شده ندارد.
Call is not possible	امکان برقراری تماس وجود ندارد.
MIC Mute	میکروفن خاموش
Activate Bluetooth System?	آیا سیستم بلوتوث را می‌خواهید فعال کنید؟
Mic Mute	میکروفون بی صدا است.
Activate Bluetooth system?	آیا سیستم بلوتوث را می‌خواهید فعال می‌کند؟
Bluetooth system activated	سیستم بلوتوث فعال است

نام	توضیحات
Dansk	دانمارکی
Pyccknn	روسی
Polski	لهستانی
Turkce	ترکی
The system will be rebooted	سیستم از ابتدا آغاز به کار می‌کند.
Please change language when ignition ON	لطفا زمانی که سیستم روشن است زبان را تعویض نمایید.
Bluetooth not ready Please wait	شما می‌توانید از سیستم BT برای لحظاتی دیگر استفاده نمایید چون این سیستم در حال راه اندازی است.
Add a new Bluetooth device from your phone	یک وسیله دارای فناوری بلوتوث را اضافه نمایید.
Processing Bluetooth Please try later	لحظاتی دیگر می‌توانید از سیستم بلوتوث استفاده نمایید چرا که این سیستم در حال راه اندازی است و یا دستورات دیگری را پردازش می‌کند.

نام	توضیحات
Bluetooth system Off	سیستم، فناوری بی سیم بلوتوث را خاموش می نماید.
Bluetooth system on	سیستم، فناوری بی سیم بلوتوث را روشن می نماید.
Device	نام دستگاه فناوری بی سیم بلوتوث
Passkey	کلید عبور تلفن متصل شده
Pairing complete	برای صدا یک دستگاه فناوری بی سیم بلوتوث را متصل می کند.
Pairing Failed	اتصال صدا و تلفن ناموفق بوده است.
Already 5 device spaired. Delete appaired phone?	تمامی ۵ دستگاه متصل اند. یکی از این دستگاه ها را حذف نمایید تا بتوانید دستگاه جدیدی را وصل کنید.
Connection complete	اتصال صدا و تلفن ناموفق بوده است.
Connection failed Retry?	ارتباط ناموفق بوده است. دوباره امتحان کنید.
Priority changed	اولویت تلفن های ثبت شده را تغییر بده.
Overwrite previous	اطلاعات دفترچه تماس قبلی را مجدداً بازنویسی کن

نام	توضیحات
No phonepaired. Pair a phone?	تلفن همراهی نیست ، وصل می کنید؟
No connected phone connect a phone?	تلفن جفت نشده است. می خواهید تلفن را متصل کنید؟
Phone book is empty Download?	دفتر تلفن خالی است
Available only when	این یک هشدار است. هنگامی که خودرو در حال حرکت است وارد منوی تنظیمات بلوتوث نشوید.
Listening	به دستورالعمل صوتی گوش فرا دهید
Phone book download vehicle is stationary	دانلود دفترچه تلفن از تلفن متصل به صدا
Auto Download	پس از اتصال تلفن، سیستم صوتی به صورت خودکار دفترچه تلفن را دانلود می کند.
Audio Streaming	پس از اتصال تلفن، سیستم صوتی به صورت خودکار سیستم ارتباط با بلوتوث را دانلود می کند.
Outgoing Volume	صدای خروجی را بین ۵- تنظیم نمایید.

نام	توضیحات
Phone does not support phone book download	تلفن از دانلود دفترچه تلفن پشتیبانی نمی‌کند.
No connected Bluetooth device	تلفن‌هایی در لیست اتصال وجود دارند.
Phone does not support Bluetooth audio	از اتصال بلوتوث پشتیبانی نمی‌شود.
Downloading Stopped	دانلود متوقف شده است

## فصل پنجم - رانندگی با این خودرو

پیش از رانندگی.....	۴۶۷	روش های مناسب رانندگی.....	۴۹۰	بودن).....	۵۱۲
پیش از ورود به خودرو.....	۴۶۷	<b>سیستم ترمز.....</b>	۴۹۲	سیستم کمک حرکت در سر بالایی (HAC) (در صورت	۵۱۳
پیش از روشن شدن خودرو.....	۴۶۷	ترمز مجهز به بوستر.....	۴۹۲	مجهز بودن).....	۵۱۳
<b>سوئیچ خودرو.....</b>	۴۶۸	نشانگر فرسودگی لنت ترمزهای دیسکی.....	۴۹۳	علامت توقف اضطراری ESS (در صورت مجهز	۵۱۴
دکمه روشن / خاموش موتور.....	۴۶۸	ترمز پارک (ترمز دستی).....	۴۹۳	بودن).....	۵۱۴
<b>گیربکس دستی (در صورت مجهز بودن).....</b>	۴۸۱	ترمز پارک برقی EPB (در صورت مجهز بودن)....	۴۹۶	نحوه خوب ترمز کردن.....	۵۱۵
عملکرد گیربکس دستی.....	۴۸۱	اتوهولد (Auto Hold) (در صورت مجهز بودن).....	۵۰۳	<b>سیستم کنترل یکپارچه حالت رانندگی (در صورت</b>	<b>۵۱۳</b>
<b>گیربکس اتوماتیک (در صورت مجهز بودن).....</b>	۴۸۵	سیستم ترمز ضد قفل (ABS).....	۵۰۶	<b>مجهز بودن).....</b>	<b>۵۱۳</b>
عملکرد گیربکس اتوماتیک.....	۴۸۶	سیستم برنامه پایداری الکترونیکی ESC.....	۵۰۸	<b>سیستم کروز کنترل (در صورت مجهز بودن).....</b>	<b>۵۱۸</b>
پارک کردن.....	۴۹۰	مدیریت پایداری خودرو (VSM) (در صورت مجهز		عملکرد سیستم کنترل کروز.....	۵۱۸
				<b>سیستم تشخیص نقطه کور (BSD) (در صورت</b>	



آیا قصد یدک کشیدن یک تریلی را دارید؟.....	۵۴۱	مجهز بودن).....	۵۲۴
تجهیزات بسکل کردن.....	۵۴۴	تشخیص نقطه کور (BSD).....	۵۲۵
رانندگان تریلی.....	۵۴۵	هشدار ترافیک در طرفین) شرایط RCTA.....	۵۲۸
وزن خودرو.....	۵۴۹	رانندگی در شرایط خاص.....	۵۳۲
		رانندگی در شرایط خطرناک.....	۵۳۲
		بیرون کشیدن خودرو با استفاده از جلو و عقب کردن.....	۵۳۲
		پیچیدن نرم در پیچ‌ها.....	۵۳۳
		رانندگی در باران.....	۵۳۴
		رانندگی در ناحیه آب گرفته.....	۵۳۴
		رانندگان در زمستان.....	۵۳۵
		شرایط برفی یا یخبندان.....	۵۳۵
		اقدامات احتیاطی زمستان.....	۵۳۷
		بکسل کردن به وسیله خودروی یدک کش (برای اروپا).....	۵۴۰

### ⚠️ اخطار

گاز مونواکسید کربن سمی می باشد. تنفس این گاز می تواند موجب بیهوشی و مرگ گردد.

گازهای خروجی اگزوز شامل مونواکسید کربن می باشند که بی رنگ و بی بو است.

از تنفس گازهای خروجی اگزوز خوداری کنید.

هرگاه متوجه گاز اگزوز درون خودرو شدید پنجره ها را بلافاصله باز کنید. قرار گرفتن در معرض CO موجب بیهوشی و مرگ از راه خفگی می شود.

از نشستی نداشتن سیستم اگزوز اطمینان حاصل کنید.

هرگاه که خودرو به منظور تعویض روغن یا هر دلیل دیگری روی بلندی قرار می گیرد سیستم اگزوز نیز بایست بازدید گردد. در صورتی که تغییری در صدای اگزوز به گوشتان رسید و یا در صورت رانندگی بر روی چیزی که به زیر خودرو برخورد نماید توصیه می گردد که در اسرع وقت سیستم اگزوز خودرو توسط نمایندگی مجاز شرکت کرمان موتور بررسی گردد.

خودرو را در مکانهای سر بسته روشن نگذارید.

حتی اگر در پارکینگ باز باشد روشن نگه داشتن خودرو کار خطرناکی است. تنها زمانی می توانید خودرو را روشن بگذارید که مدت زمان کافی از لحظه استارت زدن گذشته باشد (خودرو مدتی روشن باشد) و خودرو به بیرون پارکینگ هدایت شده باشد.

از روشن نگه داشتن طولانی مدت خودرو با وجود سرنشین در داخل خودرو اجتناب کنید.

در صورتی که ناچار هستید با وجود سرنشین در داخل خودرو آن را برای مدتی روشن نگه دارد. این کار را در فضای آزاد انجام دهید. سپس سیستم تهویه خودرو را در موقعیت هوای تازه بیرون و فن دمنده را در یکی از حالات تند قرار دهید تا هوای تازه وارد خودرو شود.

شبکه های ورود هوا را پاکیزه نگه دارید.

برای اطمینان از عملکرد صحیح سیستم تهویه از باز و تمیز بودن شبکه های ورود هوا از موانعی چون برف - یخ - برگ درختان یا هر مانع دیگری که در قسمت جلوی شیشه جلو قرار دارد اطمینان حاصل کنید.

در صورتی که باید به اجبار در شرایطی رانندگی کنید که درب صندوق عقب باز است به موارد زیر توجه کنید:

تمام پنجره ها را ببندید.

دریچه تهویه را باز کنید.

کنترل هوای ورودی را در حالت هوای تازه بیرون و کنترل دریچه های هدایت جریان را در حالت کف یا در حالت صورت قرار داده و فن را در حالت تند قرار دهید.

## پیش از رانندگی

## پیش از ورود به خودرو

- از تمیز بودن همه شیشه‌های پنجره‌ها آینه‌های بغل و چراغهای خارجی اطمینان حاصل کنید.
- یخ زدگی‌ها - برف و نظایر آن را پاک کنید.
- وضعیت تایرها را بازدید و کنترل کنید.
- زیر خودرو را از نظر وجود هرگونه علائم نشستی بازدید و کنترل کنید.
- در صورت حرکت به عقب از نبود هرگونه مانع در پشت خودرو اطمینان حاصل کنید.
- از بسته بودن تمام درب‌ها درب موتور و صندوق عقب اطمینان حاصل کنید.
- مکان صندلی و فرمان را تنظیم کنید.
- آینه داخل و بغل را تنظیم کنید.
- از عملکرد همه چراغها مطمئن شوید.
- کمربند خود را بسته و از بسته بودن کمربند کلیه سرنشینان اطمینان حاصل کنید.
- پس از چرخاندن سوئیچ خودرو به موقعیت ON عملکرد چراغهای هشدار دهنده را بازدید و کنترل کنید.
- مطمئن شوید که کلیه اجزا و تجهیزات ماشین ایمن باشند.

## پیش از روشن شدن خودرو

## ⚠️ اخطار

برای کاهش خطر جراحت یا مرگ موارد احتیاطی پیش رو را انجام دهید:

- همیشه کمربند ایمنی خود را ببندید و همه سرنشینان خودرو باید حین حرکت اتومبیل کمربندهای خود را ببندند. برای کسب اطلاعات بیشتر به بخش کمربند ایمنی فصل دوم مراجعه کنید.
- همواره فرض کنید که سایر رانندگان بی احتیاط هستند و دچار خطا می‌شوند به همین دلیل همواره با احتیاط رانندگی کنید.
- هنگام رانندگی فقط به رانندگی خودتان توجه داشته باشید. حواس پرتی راننده ممکن است منجر به بروز تصادف گردد.
- بین خودرو خود و خودرویی که جلوی شما است فاصله مناسب را حفظ کنید.

## سوئیچ خودرو

## ⚠️ اخطار

هنگامی که قصد رانندگی دارید از مصرف الکل یا داروهای خواب آور خوداری کنید.

رانندگی در حالت مستی خطرناک بوده و ممکن است موجب خطرات جدی یا حتی مرگ شود.

رانندگی در حالت مستی نخستین عامل مرگ و میرهای سالانه ناشی از تصادف در بزرگراه‌ها است. حتی مصرف مقدار کمی از آن در عکس العمل - استنباط و قضاوت راننده تاثیر می‌گذارد. حتی مقدار کمی الکل موجب کاهش توانایی شما در تغییر شرایط موارد اضطراری و عکس العمل شما می‌شود. رانندگی پس از مصرف انواع داروهای خواب آور به اندازه مصرف الکل (و حتی بیشتر از آن) خطرناک است و موجب بروز حادثه می‌شود.

با مصرف الکل یا داروهای خواب آور احتمال وقوع تصادفات شدید بیشتر می‌شود. اگر شما داروی خواب آور یا نوشیدنی الکل دار مصرف می‌کنید هنگام مصرف اینگونه مواد در این شرایط رانندگی را به شخص دیگری واگذار کنید و یا از تاکسی استفاده کنید.

## ⚠️ اخطار

به منظور کاهش جراحات سخت و مرگ موارد احتیاطی زیر را به کار بگیرید:

- هیچ‌گاه اجازه ندهید که کودک یا فرد ناآشنا به خودرو به سوئیچ یا بخشهای مرتبط با آن دست بزند چرا که ممکن است خودرو به طور ناگهانی و غیر منتظره‌ای حرکت کند.
- هنگامی که خودرو در حرکت است از داخل دایره فرمان به سوئیچ و سایر بخشهای کنترلی دست نزنید چرا که وجود دست یا آرنج شما می‌تواند موجب عدم کنترل و بروز تصادف گردد.
- اگر هر یک از درب‌های جلو باز شود چراغ قفل فرمان به شرط آنکه سوئیچ خودرو در موقعیت ON قرار نداشته باشد روشن خواهد شد. این چراغ بلافاصله بعد از چرخاندن سوئیچ خودرو به موقعیت ON یا حدود ۳۰ ثانیه پس از بستن درب خاموش خواهد شد.

- همیشه پیش از ترک صندلی راننده از قرار داشتن دنده در موقعیت دنده یک (برای آن دسته از خودروهایی که دنده اتوماتیک نیستند) و در موقعیت پارک (برای آن دسته از خودروهایی که دنده اتوماتیک هستند) اطمینان حاصل کنید سپس ترمز دستی را کشیده سوئیچ را در موقعیت قفل قرار دهید. نادیده گرفتن این هشدارها ممکن است باعث حرکت غیرمنتظره و ناگهانی خودرو شود.



#### ⚠️ اخطار

- هیچ گاه سوئیچ خودرو در حال حرکت در موقعیت LOCK یا ACC (تجهیزات جانبی) قرار ندهید مگر در مواقع اضطراری این کار می‌تواند موجب خاموش شدن موتور و کاهش کنترل بر روی ترمز شده و نهایتاً به بروز تصادف بینجامد.



اگر هیک از درب‌های جلو باز شود، چراغ قفل فرمان به شرط آنکه سوئیچ خودرو در موقعیت ON قرار نداشته باشد، روشن خواهد شد. این چراغ بلافاصله بعد از چرخاندن سوئیچ خودرو به موقعیت ON یا حدود ۳۰ ثانیه پس از بستن در خاموش می‌شود.

## وضعیت سوئیچ خودرو

توجهات	عملیات	موقعیت سوئیچ
غریبک فرمان حفظ خودرو در برابر سرقت - قفل می‌شود. (در صورت مجهز بودن)	برای چرخاندن کلید سوئیچ به موقعیت قفل ابتدا کلید را به آرامی به موقعیت ACC برده کلید را به سمت موقعیت LOCK بچرخانید.	قفل (LOCK)
غریبک فرمان از حالت قفل بیرون می‌آید. در صورتی که چرخش سوئیچ به سمت موقعیت ACC دشوار باشد کلید را حین چرخش غریبک فرمان به راست و چپ بچرخانید تا گیر و سفتی آن برطرف شود.	تجهیزات الکتریکی قابل استفاده هستند.	تجهیزات جانبی (ACC)
برای جلوگیری از تخلیه باتری هیچ گاه سوئیچ را هنگامی که موتور کار نمی‌کند در حالت ON رها نکنید.	این وضعیت بیانگر موقعیت سوئیچ خودرو پس از روشن شدن موتور است. هنگامی که سوئیچ را از وضعیت ACC به ON می‌چرخانید چراغهای هشدار دهنده را نیز بررسی کنید.	روشن (ON)
موتور تا زمانی که کلید را رها نکرده باشید استارت خواهد زد.	برای روشن کردن موتور خودرو سوئیچ را به سمت وضعیت استارت بچرخانید.	استارت (START)

## روشن کردن موتور

### ⚠️ اخطار

- همیشه در هنگام رانندگی از کفش مناسب استفاده کنید. کفش نامناسب ممکن است در توانایی شما در استفاده از پدالهای ترمز یا گاز اختلال ایجاد کند.
- هیچ گاه با فشردن پدال گاز، خودرو را روشن نکنید با این کار ممکن است باعث ایجاد تصادف شوید.
- تازمانی که دور موتور به وضعیت عادی می‌رسد منتظر بمانید. زمانی که تعداد دور در دقیقه زیاد است اگر به صورت ناگهانی پدال ترمز را رها کنید ممکن است خودرو حرکت کند.

## روشن کردن موتور بنزینی

خودرو با گیربکس دستی:

۱. از اعمال شدن ترمز دستی مطمئن شوید.
۲. از خلاص بودن دنده مطمئن شوید.
۳. پدالهای کلاچ و ترمز را فشار دهید.
۴. سوئیچ را بچرخانید تا خودرو روشن شود. کلید را نگه دارید (حداکثر ۱۰ ثانیه) تا خودرو روشن شود سپس رها کنید.

## خودرو با گیربکس اتوماتیک:

۱. مطمئن شوید ترمز پارک اعمال شده است.
۲. دسته دنده را در حالت P قرار دهید.
۳. پدال ترمز را فشار دهید.
۴. سوئیچ را بچرخانید تا خودرو روشن شود. کلید را نگه دارید (حداکثر ۱۰ ثانیه) تا خودرو روشن شود سپس رها کنید.

اطلاعات **i**

- هنگامی که خودرو ثابت است منتظر گرم شدن موتور نمانید.
- رانندگی را با سرعت متوسط آغاز کنید (از زیاد گاز دادن و ترمز گرفتن خوداری کنید).
- همواره در آغاز رانندگی پای خود را روی پدال ترمز قرار دهید. هیچ گاه هنگام استارت زدن پدال گاز را فشار ندهید. هرگز هنگام گرم شدن موتور دور موتور را بالا نبرید.

## توجه

- برای جلوگیری از آسیب به خودرو: بیش از ۱۰ ثانیه در هر بار استارت نزنید. پیش از استارت مجدد (در صورت روشن نشدن خودرو) ۵ تا ۱۰ ثانیه صبر کنید.
- هنگامی که موتور در حال کار کردن است هیچ گاه سوئیچ را به موقعیت ON نچرخانید. این کار ممکن است باعث آسیب جدی به استارت شود.
- اگر ترافیک و شرایط جاده اجازه می‌دهد در حالی که خودرو همچنان در حرکت است دنده را در حالت خلاص قرار دهید و سپس برای روشن کردن دوباره سوئیچ را به موقعیت ON بچرخانید.
- برای روشن شدن خودرو آن را هل ندهید و یا بکسل نکنید.

## دکمه روشن / خاموش موتور



OLF054007

به محض باز شدن درب جلو، چراغ دکمه روشن / خاموش موتور روشن خواهد شد. این چراغ بلافاصله پس از تغییر موقعیت دکمه به حالت ON یا حدود ۳۰ ثانیه پس از بسته شدن درب خاموش خواهد شد.



### ⚠️ اخطار

- وقتی که خودرو در حال حرکت است هرگز دکمه روشن / خاموش موتور را فشار ندهید. این کار ممکن است باعث خاموش شدن موتور و ضعیف شدن توان هیدرولیک فرمان و ترمزها شده، منجر به عدم کنترل خودرو، قابلیت ترمزگیری و نهایتاً تصادف گردد.
- همیشه پیش از ترک صندلی راننده از قرار داشتن دسته دنده در موقعیت پارک اطمینان حاصل کنید، ترمز دستی را بکشید دکمه روشن خاموش موتور را در وضعیت OFF قرار دهید و کلید هوشمند را همراه خود ببرید. نادیده گرفتن این هشدارها ممکن است باعث حرکت غیر منتظره و ناگهانی خودرو شود.

### ⚠️ اخطار



در شرایط اضطراری به منظور خاموش کردن موتور: دکمه روشن / خاموش موتور را به مدت ۲ ثانیه و یا ۳ ثانیه پشت سر هم در مدت ۳ ثانیه فشار دهید. اگر خودرو هم چنان در حرکت است می‌توانید با فشردن دکمه روشن / خاموش موتور در حالتی که دنده در موقعیت خلاص قرار دارد بدون فشردن پدال گاز موتور را دوباره روشن کنید.

## موقعیت دکمه روشن / خاموش خودرو

## - خودرو با گیربکس دستی

توجه	عملیات	وضعیت دکمه
اگر هنگام باز کردن درب راننده فرمان کاملاً قفل نشده باشد آژیر به صدا در می‌آید.	<ul style="list-style-type: none"> <li>• برای خاموش کردن موتور، خودرو را متوقف کرده، سپس دکمه روشن / خاموش را فشار دهید.</li> <li>• قفل فرمان برای محافظت از خودرو در مقابل دزدی قفل می‌شود.</li> </ul>	 <p>OFF</p>
<ul style="list-style-type: none"> <li>• اگر دکمه روشن / خاموش موتور را بیش از یک ساعت در وضعیت ACC رها کنید به منظور جلوگیری از تخلیه باتری به صورت خودکار خاموش می‌شود.</li> <li>• اگر فرمان به درستی قفل نشده باشد دکمه روشن / خاموش موتور کار نخواهد کرد.</li> <li>• به منظور رها شدن فرمان، دکمه روشن / خاموش را حین حرکت دادن فرمان به راست و چپ فشار دهید.</li> </ul>	<ul style="list-style-type: none"> <li>• هنگامی که دکمه در وضعیت OFF قرار دارد بدون فشردن کلاچ، دکمه روشن / خاموش موتور را فشار دهید.</li> <li>• تجهیزات الکتریکی قابل استفاده هستند.</li> <li>• قفل فرمان باز می‌شود.</li> </ul>	 <p>ACC</p>

خودرو با گیربکس دستی -

توجه	عملیات	وضعیت دکمه
<p>هنگامی که موتور روشن نیست، دکمه روشن / خاموش موتور را در موقعیت ON رها نکنید، چرا که این کار موجب تخلیه شارژ باتری می شود.</p>	<ul style="list-style-type: none"> <li>• هنگامی که دکمه در وضعیت ACC قرار دارد بدون فشردن کلاچ، دکمه روشن / خاموش موتور را فشار دهید.</li> <li>• پیش از روشن شدن موتور می توانید چراغ های هشدار را بررسی کنید.</li> </ul>	<p><b>ON</b></p> 
<p>اگر بدون فشردن پدال ترمز دکمه روشن / خاموش موتور را فشار دهید، موتور روشن نمی شود و دکمه روشن / خاموش به صورت زیر تغییر می کند:</p> <p><b>OFF → ACC → ON → OFF or ACC</b></p>	<p>برای روشن کردن موتور، پدال ترمز و کلاچ را فشار داده و در حالتی که دسته دنده در موقعیت خلاص قرار دارد، دکمه روشن / خاموش موتور را فشار دهید.</p>	<p><b>START</b></p> 

## موقعیت دکمه روشن / خاموش خودرو

## - خودرو با گیربکس اتوماتیک

توجه	عملیات	وضعیت دکمه
اگر هنگام باز کردن درب راننده، فرمان کاملاً قفل نشده آژیر به صدا در می‌آید	<p>برای خاموش کردن موتور، در حالتی که دسته دنده در حالت پارک (P) قرار دارد، دکمه روشن / خاموش را فشار دهید.</p> <p>هنگامی که بدون قرار دادن دسته دنده در حالت پارک، دکمه روشن / خاموش را فشار دهید دکمه روشن / خاموش به جای آنکه به وضعیت OFF بچرخد به موقعیت ACC می‌رود.</p> <p>قفل فرمان برای محافظت از خودرو در مقابل دزدی قفل می‌شود.</p>	<p><b>OFF</b></p> 
<p>اگر دکمه روشن / خاموش موتور را بیش از یک ساعت در وضعیت ACC رها کنید به منظور جلوگیری از تخلیه باتری، به صورت خودکار خاموش می‌شود.</p> <p>اگر فرمان به درستی قفل نشده باشد، دکمه روشن / خاموش موتور کار نخواهد کرد. به منظور رها شدن فرمان دکمه روشن / خاموش را حین حرکت دادن فرمان به راست و چپ فشار دهید.</p>	<ul style="list-style-type: none"> <li>• هنگامی که دکمه در وضعیت OFF قرار دارد بدون فشردن پدال ترمز، دکمه روشن / خاموش موتور را فشار دهید.</li> <li>• تجهیزات الکتریکی قابل استفاده هستند.</li> </ul> <p>قفل فرمان باز می‌شود.</p>	<p><b>ACC</b></p> 

خودرو با گیربکس اتوماتیک

توجه	عملیات	وضعیت دکمه
<p>هنگامی که موتور روشن نیست، دکمه روشن/خاموش موتور را در موقعیت ON رها نکنید. چرا که این کار موجب تخلیه شارژ باتری می‌شود.</p>	<p>هنگامی که دکمه در وضعیت ACC قرار دارد بدون فشردن پدال، ترمز دکمه روشن/خاموش موتور را فشار دهید. پیش از روشن شدن موتور می‌توانید چراغ‌های هشدار را بررسی کنید.</p>	 <p>The image shows a circular start button with 'OFF', 'ACC', and 'ON' markings around the perimeter. The 'ON' position is highlighted in red, indicating the button is in the ACC state. The center of the button has the text 'ENGINE START STOP'.</p>
<p>اگر بدون فشردن پدال ترمز، دکمه روشن/خاموش موتور را فشار دهید، موتور روشن نمی‌شود و دکمه روشن/خاموش به صورت زیر تغییر می‌کند: <b>OFF → ACC → ON → OFF or ACC</b></p>	<p>برای روشن کردن موتور، پدال ترمز و کلاچ را فشار داده و در حالتی که دسته دنده در موقعیت خلاص (N) یا پارک (P) قرار دارد دکمه روشن/خاموش موتور را فشار دهید. برای حفظ ایمنی، هنگامی که دسته دنده در موقعیت پارک (P) قرار دارد استارت بزنید.</p>	 <p>The image shows the same circular start button as above, but now the 'OFF' position is highlighted in red, indicating the button is in the OFF state.</p>

## روشن کردن موتور

⚠️ **اخطار**

- همواره در حین رانندگی از کفش مناسب استفاده کنید. کفش نامناسب (پاشنه بلند، اسکی و...) ممکن است موجب اختلال در توانایی شما برای استفاده از پدال‌های گاز و ترمز گردد.
- در آغاز حرکت هیچ گاه با شتاب حرکت نکنید این کار موجب حرکت ناگهانی خودرو می‌گردد و به تصادف منجر می‌شود.
- تا زمانی که دور موتور به وضعیت عادی برسد صبر کنید اگر هنگامی که دور موتور بالاست پدال ترمز را رها کنید ممکن است موجب حرکت ناگهانی خودرو شود.

i **اطلاعات****خودرو با گیربکس دستی:**

- موتور تنها زمانی با فشردن دکمه روشن / خاموش، روشن می‌شود که کلید هوشمند درون خودرو باشد.
  - ۲. از وجود ترمز دستی مطمئن شوید.
  - ۳. حتی اگر کلید هوشمند درون خودرو باشد ولی در فاصله زیادی از راننده باشد، همچنان ممکن است موتور روشن نشود.
  - ۴. پدالهای کلاچ و ترمز را فشار دهید.
  - ۵. دکمه روشن/خاموش موتور را فشار دهید.
- هنگامی که دکمه روشن/خاموش در موقعیت ACC یا ON قرار دارد، اگر یکی از درب‌ها باز باشد سیستم کلید هوشمند را بررسی می‌کند. اگر کلید درون خودرو نباشد نشانگر چشمک زده،  اخطار (کلید در خودرو نیست)) نشان داده می‌شود اگر همه درب‌ها بسته باشد یک زنگ به مدت ۵ ثانیه به صدا در می‌آید. در حین حرکت خودرو نشانگر خاموش خواهد شد. هنگامی که در وضعیت ACC استفاده می‌کنید و یا موتور خودرو در موقعیت ON قرار دارد، کلید هوشمند را درون خودرو نگهداری کنید.**
- ۱. همواره کلید هوشمند را به همراه داشته باشید.
  - ۲. از وجود ترمز دستی مطمئن شوید.
  - ۳. دسته دنده در حالت پارک (P) باشد.
  - ۴. پدالهای ترمز را فشار دهید.
  - ۵. دکمه روشن/خاموش موتور را فشار دهید.

### اطلاعات i

- هنگامی که خودرو ثابت است منتظر گرم شدن موتور نمانید.
- رانندگی را با سرعت متوسط آغاز کنید (از زیاد و کم کردن میزان شتاب جدا خودداری کنید)
- همواره در آغاز رانندگی پای خود را روی پدال ترمز قرار دهید هیچ گاه برای شروع حرکت پدال گاز را فشار ندهید. هرگز هنگام گرم شدن موتور با سرعت حرکت نکنید.

### توجه

برای جلوگیری از آسیب به خودرو:

- اگر در حین حرکت، موتور خاموش شد تلاشی برای قرار دادن دسته دنده در موقعیت پارک P نکنید. اگر شرایط جاده‌ای و ترافیک اجازه می‌دهد برای روشن کردن دوباره موتور در حالتی که خودرو هنوز در حال حرکت است می‌توانید دسته دنده را در موقعیت خلاص N قرار داده، سوئیچ را در وضعیت استارت بچرخانید.
- برای روشن کردن خودرو آن را هل ندهید.

### توجه

برای جلوگیری از آسیب به خودرو:

دکمه روشن/خاموش موتور را بیشتر از ۱۰ ثانیه فشار ندهید مگر آنکه فیوز چراغ توقف جدا شده باشد.

وقتی فیوز چراغ توقف سوخته باشد نمی‌توانید در حالت عادی موتور را استارت بزنید. اگر می‌توانید فیوز را تعویض کنید، در غیر اینصورت با فشردن دکمه روشن/خاموش به مدت ۱۰ ثانیه در حالتی که در حالت ACC قرار دارد، استارت بزنید. می‌توان موتور را بدون فشردن پدال ترمز استارت زد.

به منظور حفظ ایمنی پیش از استارت موتور، پدال ترمز و کلاچ را فشار دهید.



OLF054009

**i** اطلاعات

اگر باتری کلید هوشمند ضعیف است یا کلید هوشمند به درستی کار نمی‌کند می‌توانید با فشار دادن دکمه روشن / خاموش با کلید هوشمند در جهت نشان داده شده در شکل استارت بزنید.



## گیربکس دستی (در صورت مجهز بودن)



OLF054011

### عملکرد گیربکس دستی

گیربکس دستی دارای ۶ دنده جلو است. گیربکس دستی در تمامی دنده‌های جلو مجهز به سنکرونیزه شده است، بنابراین تعویض دنده به دنده‌ی بالاتر یا پایینتر به سادگی انجام می‌شود.

#### ⚠️ اخطار

پیش از ترک صندلی راننده، همیشه از قرار داشتن دسته دنده در وضعیت دنده اول در زمان پارک شدن خودرو در سربالایی و قرار داشتن دسته دنده در وضعیت R (عقب) در حین پارک کردن خودرو در سرپایینی، درگیر بودن اطمینان حاصل کنید، ترمز دستی را درگیر کرده و سوئیچ را به وضعیت LOCK/OFF بچرخانید. در صورت عدم رعایت این دستورالعمل امکان حرکت ناخواسته خودرو وجود خواهد داشت.

برای تعویض به دنده عقب R، از توقف کامل خودرو اطمینان حاصل نمایید، سپس پیش از رفتن به دنده R (عقب)، دسته دنده را به وضعیت خلاص N ببرید. مراتب زیر را هنگامی که به طور کامل توقف نمودید و تغییر دنده به وضعیت دنده اول یا R (عقب) دشوار است، رعایت نمایید:

۱. دسته دنده را در وضعیت خلاص برده و سپس پدال کلاچ را رها کنید.
۲. پدال کلاچ را مجدداً فشار داده و سپس به دنده اول یا عقب تغییر وضعیت دهید.

#### **i** اطلاعات

در هوای سرد، تا زمانی که روغن، گیربکس گرم نشده است، تعویض دنده‌ها ممکن است با مشکل انجام شود.

## استفاده از کلاچ

به منظور انجام کارهای زیر، می‌بایست پدال کلاچ را به طور کامل به پایین فشار دهید:

– روشن کردن موتور:

موتور خودرو بدون فشردن پدال کلاچ روشن نخواهد شد؛

– تعویض دنده

برای رها نمودن پدال کلاچ، آن را به آرامی رها کنید توجه نمایید که پدال کلاچ همواره در حین رانندگی با یستی رها باشد.

## توجه

برای جلوگیری از آسیب به خودرو:

• دکمه روشن / خاموش موتور را بیشتر از ۱۰ ثانیه فشار ندهید مگر آنکه فیوز چراغ توقف جدا شده باشد.

• وقتی فیوز چراغ توقف سوخته باشد نمی‌توانید در حالت عادی موتور را استارت بزنید. اگر می‌توانید فیوز را تعویض کنید، در غیر این صورت با فشردن دکمه روشن / خاموش به مدت ۱۰ ثانیه در حالتی که در حالت ACC قرار دارد، استارت بزنید. می‌توان موتور را بدون فشردن پدال ترمز استارت زد.

• به منظور حفظ ایمنی پیش از استارت موتور، پدال ترمز و کلاچ را فشار دهید.

## تعویض به دنده سنگین‌تر

هنگامی که مجبور به کاهش سرعت به دلیل ترافیک سنگین هستید یا در هنگام رانندگی در سر بالایی‌هایی با شیب تند، قبل از پس زدن موتور، دنده را با دنده سنگین‌تر تعویض کنید.

تعویض به دنده سنگین‌تر، احتمال پس زدن موتور را کاهش داده و در صورت نیاز دوباره به افزایش سرعت، افزایش سرعت بهتری را ارائه می‌دهد.

در سرازیری‌های تند، تعویض به دنده سنگین‌تر به نگر داشتن سرعت ایمن با استفاده از توان ترمزی موتور و ساییدگی کمتر ترمزها، کمک خواهد نمود.

## توجه

برای جلوگیری از وارد آمدن صدمه به موتور، کلاچ و گیربکس، به نکات زیر توجه نمایید:

- در هنگام تعویض دنده پنجم به چهارم، احتیاط کنید تا از فشار ناخواسته به دسته دنده به نحوی که باعث درگیر شدن دنده دوم گردد، جلوگیری نشود. چنین کاری ممکن است سرعت موتور را تا حدی که عقربه نشان دهنده دور، وارد محدوده قرمز رنگ دور سنج شود، افزایش دهد.

- دنده را بیش از ۲ دنده کم نکنید و هنگام بالا بودن دور موتور (۵۰۰۰ دور یا بالاتر) دنده معکوس ندهید این نوع دنده معکوس ممکن است به موتور، کلاچ و گیربکس صدمه بزند.

## روشهای مناسب رانندگی

- هرگز در سرازیری‌ها، دسته دنده را در موقعیت خلاص N قرار ندهید این امر ممکن است بسیار خطرناک باشد. پا را مستمراً روی ترمز نگه نداشته و دائماً در حال ترمز نباشید، این امر باعث داغ کردن و خرابی ترمز می‌شود.

در حین رانندگی در سرازیری‌های طولانی، سرعت را کم کرده و به دنده سنگین‌تر تغییر وضعیت دهید، با انجام این کار ترمز موتور نیز به کم کردن سرعت کمک خواهد کرد.

قبل از تعویض دنده با دنده سنگین‌تر، سرعت را کم کنید، این کار از افزایش ناگهانی دور موتور و صدمه زدن به موتور جلوگیری می‌کند.

- در حین رانندگی اگر سرعت باد زیاد است، سرعت خود را کم کنید زیرا باعث کنترل بهتر خودرو می‌شود.

- قبل از تعویض به دنده عقب، از توقف کامل خودرو مطمئن شوید، در غیر اینصورت ممکن

است گیربکس صدمه ببیند.

در هنگام رانندگی روی سطوح لغزنده، حداکثر احتیاط را به کار بگیرید. در هنگام ترمز کردن، از اضافه کردن سرعت یا تعویض دنده به طور خاص مواظب باشید در هنگام رانندگی روی سطوح لغزنده، تغییر ناگهانی سرعت می‌تواند موجب بهم خوردن میزان چسبندگی تایرهای محرک به جاده (کشش) شده، باعث از دست دادن کنترل خودرو و تصادف شود.

⚠️ **اخطار**

از ترمز موتور (تعویض دنده از دنده بالاتر به دنده پایین‌تر) شدید بر روی جاده‌های لغزنده استفاده نکنید. این کار می‌تواند باعث لیز خوردن خودرو و ایجاد تصادف گردد.

### ⚠️ **اخطار**

به منظور کاهش خطر مربوط به جراحات جدی و مرگ، موارد ایمنی زیر را مراعات کنید:



- همیشه کمربند ایمنی خود را ببندید. در تصادفات افرادی که از کمربند ایمنی استفاده نمی‌کنند بیشتر از کسانی که از کمربند ایمنی استفاده می‌کنند، در معرض خطر مرگ هستند.
- از پیچیدن با سرعت زیاد خودداری کنید.
- از حرکت سریع فرمان، مثلاً تعویض سریع خط حرکت یا دور زدن با سرعت بالا و فرمان نیز خودداری کنید.
- در صورت از دست دادن کنترل خودرو در سرعت زیاد در بزرگراه‌ها، خطر واژگونی به مقدار زیاد افزایش می‌یابد.
- از دست دادن کنترل خودرو اغلب زمانی اتفاق می‌افتد که دو چرخ یا بیشتر از سطح جاده بیرون رفته و در این حالت راننده برای بازگرداندن خودرو به جاده بیش از حد فرمان را پیچاند.

- اگر خودروی شما از جاده خارج شد، فرمان را سریع نچرخانید. به جای آن، سرعت خود را قبل از بازگشت به خط حرکت کم کنید.
- هیوندای توصیه می‌نماید که از محدودیت‌های سرعت قانونی تعیین شده تجاوز نکنید.

## گیربکس اتوماتیک (در صورت مجهز بودن)

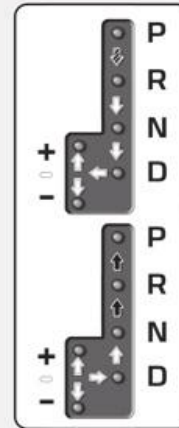
خودروی فرمان چپ



-  پدال ترمز را فشار داده، دکمه تعویض دنده را فشار داده، سپس دسته دنده را حرکت دهید.
-  دکمه تعویض دنده را فشار داده سپس دسته دنده را حرکت دهید.
-  دسته دنده را حرکت دهید.

## عملکرد گیربکس اتوماتیک

گیربکس اتوماتیک مجهز به ۶ سرعت جلو و یک دنده عقب می باشد.

سرعت‌های مختلف به طور مجزا، به طور اتوماتیک با قرار گرفتن دسته دنده در وضعیت D (رانندگی) انتخاب می شوند.

### ⚠️ احتیاط

- به منظور کاهش خطر صدمه جدی یا مرگ: همیشه قبل از قرار دادن دنده در موقعیت حرکت به جلو (D) یا عقب (R)، محیط نزدیک اطراف خودرو را از نظر حضور افراد و به خصوص کودکان کنترل کنید.
- همیشه قبل از ترک صندلی راننده، از قرار داشتن دسته دنده در موقعیت پارک (P) اطمینان حاصل کنید. سپس ترمز دستی را کاملاً درگیر کرده و سوئیچ خودرو را در وضعیت LOCK/OFF قرار دهید. نادیده گرفتن این هشدارها ممکن است باعث حرکت غیر منتظره و ناگهانی خودرو شود.
- از ترمز موتور (تغییر دنده از دنده بالاتر به دنده پایین تر) به سرعت بر روی جاده‌های لغزنده استفاده نکنید. این کار می تواند باعث لیز خوردن خودرو و ایجاد تصادف گردد.

زمانی که سوئیچ خودرو در وضعیت باز ON، نمایشگر بر روی صفحه آمپر وضعیت دسته دنده رانشان می دهد.

### پارک P

همیشه قبل از حرکت دادن دسته دنده به وضعیت P (پارک)، خودرو را کاملاً متوقف کنید. برای رفتن به این دنده، می بایست پدال ترمز را تا انتها فشار داده و از قرار نداشتن پای خود بر روی پدال سرعت اطمینان حاصل نمایید.

در صورت انجام تمامی نکات بالا، اگر هم چنان قادر به تغییر دنده به وضعیت P (پارک) نبودید، به بخش «بازکردن قفل دنده» در این بخش مراجعه نمایید. قبل از اینکه موتور را خاموش کنید اهرم دسته دنده باید در موقعیت P باشد.

### ⚠️ احتیاط

- تغییر موقعیت دسته دنده به موقعیت پارک (P) در حالی که خودرو در حرکت است، باعث از دست دادن کنترل خودرو می شود.
- پس از توقف خودرو، همیشه از جای گرفتن مطمئن دسته دنده در موقعیت پارک (P) اطمینان حاصل کرده و ترمز دستی را درگیر و سپس موتور را خاموش کنید.
- از موقعیت پارک (P) به جای ترمز دستی استفاده نکنید.

## R (دنده عقب)

از این موقعیت برای عقب رفتن خودرو استفاده می شود.

### توجه

همیشه قبل از تعویض به دنده عقب یا خروج از دنده عقب (R)، کاملاً توقف کنید. اگر در هنگام حرکت خودرو دنده را در موقعیت عقب R قرار دهید، ممکن است باعث صدمه دیدن گیربکس شوید.

## خلاص N

در این موقعیت چرخ ها و گیربکس درگیر نمی باشند.

از دنده خلاص N به منظور روشن کردن مجدد یک موتور متوقف شده یا در صورتی که ناچار به ایستادن در حین روشن بودن خودرو می باشید، استفاده کنید. در صورتی که قصد خارج شدن از خودرو را داشتید دسته دنده را به وضعیت پارک P تغییر دهید.

همیشه در حین تغییر دسته دنده از وضعیت خلاص به هر دنده دیگر، پدال ترمز را فشار دهید.

### ⚠️ اخطار

بدون فشار دادن پدال ترمز به طور کامل، وضعیت دنده خودرو را تغییر ندهید. تغییر دنده در زمانی که موتور خودرو با سرعت بالا کار می کند، می تواند باعث حرکت بسیار سریع خودرو گردد. این مسأله می تواند باعث از دست رفتن کنترل خودرو و برخورد با رهگذران و اشیاء اطراف گردد.

## حرکت D

از این موقعیت برای حرکت معمول رو به جلو استفاده می شود و گیربکس به طور اتوماتیک در توالی ۶ دنده همراه با ارائه بهترین مصرف اقتصادی سوخت و قدرت عمل می کند.

برای افزایش قدرت در هنگام سبقت گرفتن یا افزایش سرعت در سربالایی، پدال گاز را تا انتها فشار دهید؛ در این وضعیت گیربکس به دنده پایین تر تغییر وضعیت می دهد.

کلید حالت رانندگی (DRIVE MODE) واقع بر روی کنسول دسته دنده، امکان تغییر از حالت معمول NORMAL را به حالت ورزشی SPORT یا ECO برای راننده فراهم می نماید.

برای اطلاعات بیشتر، به «سیستم کنترل یکپارچه حالت رانندگی» در همین فصل مراجعه نمایید.

## حالت اسپرت (ورزشی)

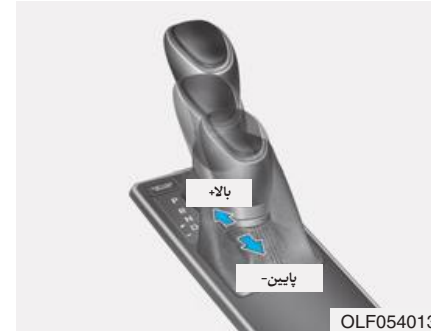

هنگامی که خودرو ثابت یا در حال حرکت است، حالت مسابقه‌ای یا اسپرت با فشار دادن دسته دنده از موقعیت D به موقعیت ورودی دستی قابل انتخاب است. برای بازگشت به محدوده معمول عملکرد D، مجدداً دسته دنده را به موقعیت ورودی اصلی فشار دهید.

در حالت مسابقه‌ای یا اسپرت با حرکت دادن دسته دنده به عقب و جلو تعویض دنده به طور سریع انجام می‌گیرد.

UP بالا (+): با یک بار فشار دادن دسته دنده به جلو تعویض دنده به یک دنده بالاتر انجام می‌گیرد.

DOWN پایین (-): با یک بار کشیدن دسته دنده به عقب، تعویض دنده به یک دنده پایین‌تر انجام می‌گیرد.

اطلاعات 

در حالت اسپرت فقط ۶ دنده جلو قابل انتخاب است. برای رفتن به عقب یا پارک کردن خودرو، دسته دنده را به موقعیت عقب R یا پارک P بر حسب نیاز حرکت دهید.

در حالت اسپرت تعویض به دنده پایین‌تر به طور اتوماتیک با کم شدن سرعت خودرو انجام می‌گیرد. هنگامی که خودرو متوقف می‌شود، دنده ۱ به طور اتوماتیک انتخاب می‌گردد.

در حالت اسپرت هنگامی که دور موتور به محدوده قرمز رنگ برسد، نقطه تعویض

دنده تغییر می‌کند تا تعویض به دنده بالاتر به طور اتوماتیک انجام شود.

در صورتی که راننده دسته دنده را به وضعیت‌های (UP) + یا (DOWN) - ببرد، اگر دنده مورد نظر خارج از محدوده دور موتور قابل قبول باشد، ممکن است گیربکس، تغییر دنده مورد نظر را قبول نکند. راننده می‌بایست تعویض به دنده‌های سبک‌تر را با توجه به شرایط جاده انجام داده و مراقب حفظ دور موتور در زیر محدوده قرمز باشد.

در هنگام رانندگی بر روی یک جاده لغزنده، فشار دادن به سمت جلو دسته دنده به حالت (UP) +، باعث تغییر دنده به میزان ۲ دنده شده که این امر رانندگی نرم‌تری را بر روی جاده‌های لغزنده میسر خواهد ساخت. در این شرایط کشیدن دسته دنده به سمت عقب، به وضعیت (DOWN) - منجر به کاهش دنده به دنده یک می‌گردد.



در صورتی که به باز کردن قفل دنده نیاز داشتید، توصیه می‌گردد با مراجعه به نمایندگی مجاز شرکت کرمان موتور خودروی خود را مورد بازدید و بررسی قرار دهید.

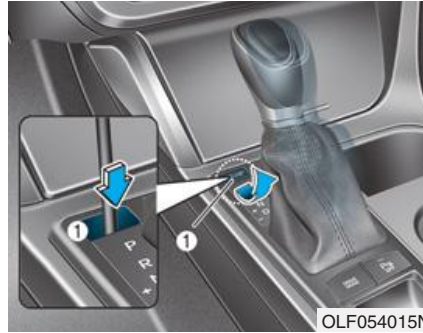

### سیستم قفل تعویض دنده

برای ایمنی شما، گیربکس اتوماتیک به سیستم قفل تعویض دنده که بدون فشردن پدال ترمز مانع حرکت دسته دنده از موقعیت پارک P (یا خلاص N) به دنده عقب R می‌شود، مجهز شده است.

برای بردن دسته دنده از موقعیت پارک P (یا خلاص N) به دنده عقب R:

۱. پدال ترمز را فشار داده و نگه دارید.
۲. موتور را روشن کرده یا سوئیچ را به موقعیت روشن ON بچرخانید.
۳. دسته دنده را حرکت دهید.
۴. سوئیچ را به وضعیت LOCK/OFF بچرخانید.
۵. پدال ترمز را فشار دهید.
۶. روپوش آزاد کننده قفل تعویض دنده را با دقت بردارید.
۷. یک وسیله مانند پیچ گوشتی دو سو را وارد سوراخ کرده و آن را به پایین فشار دهید.
۸. دسته دنده را در حالی که پیچ گوشتی را به پایین فشار می‌دهید، حرکت دهید.
۹. ابزار استفاده شده را از سوراخ قفل دنده بیرون آورده و سپس درپوش آن را مجدداً نصب کنید.
۱۰. پدال ترمز را فشار داده و سپس مجدداً خودرو را روشن کنید.

### آزاد کردن قفل تعویض دنده

اگر با وجود این که پدال ترمز را فشار داده‌اید، دسته دنده را نمی‌توان از حالت پارک P یا خلاص N به موقعیت عقب R حرکت داد، به فشار دادن پدال ترمز ادامه داده و اعمال زیر را انجام دهید:

## سیستم قفل داخلی مغزی سوئیچ خودرو (در صورت مجهز بودن)

سوئیچ خودرو را در هیچ موقعیتی به جز موقعیت پارک P دسته دنده، نمی‌توان بیرون آورد.

## پارک کردن

## روش‌های مناسب رانندگی

- همیشه تا توقف کامل خودرو به فشار پدال ترمز ادامه دهید. دسته دنده را به وضعیت P (پارک) برده، ترمز دستی را اعمال کنید و سپس سوئیچ را به وضعیت LOCK/OFF بچرخانید. در هنگام خارج شدن از خودرو سوئیچ را به همراه خود بیاورید.
- در هنگام ماندن در خودرو با موتور روشن، دقت نمایید که پدال گاز را برای مدت طولانی به صورت فشرده نگه ندارید؛ این کار می‌تواند منجر به داغ کردن موتور و سیستم اگزوز و حتی آتش گرفتن آن‌ها گردد. گازهای خروجی اگزوز و سیستم اگزوز بسیار داغ می‌باشند. از قطعات مربوط به سیستم اگزوز دوری کنید. بر روی مواد قابل اشتعال از قبیل علف خشک، کاغذ یا برگ درختان، توقف یا پارک ننمایید. این کار می‌تواند باعث آتش گرفتن آن‌ها شود.
- در هنگام رانندگی در حالت اسپورت (ورزشی)، پیش از رفتن به دنده پایین‌تر سرعت خود را کم کنید. در غیر این صورت، در صورت قرار گرفتن دور موتور در خارج از محدوده قابل

### ⚠️ اخطار

هرگز در حالی که پدال گاز را فشار داده‌اید، دسته دنده را از موقعیت پارک P یا خلاص N به هیچ یک از موقعیت‌های دیگر حرکت ندهید.

هرگز قبل از توقف کامل خودرو، دسته دنده را به موقعیت پارک حرکت ندهید. قبل از اقدام به حرکت دادن دسته دنده به موقعیت R یا D، از توقف کامل خودرو اطمینان حاصل کنید.

هرگز در حین حرکت دسته دنده را در موقعیت خلاص N قرار ندهید. این امر به دلیل از دست رفتن ترمز موتور می‌تواند منجر به تصادف و صدمه به گیربکس گردد.

پای خود را مستمراً روی ترمز نگه نداشته و دائماً در حال ترمز نباشید؛ این امر می‌تواند باعث داغ کردن ترمز، استهلاک و حتی خرابی آن گردد.

- را قبل از بازگشت به خط حرکت کم کنید.
- هیوندای توصیه می‌کند هرگز از سرعت‌های قانونی تعیین شده تجاوز نکنید.

### **i** اطلاعات - مکانیزم Kick down

از مکانیزم KICKDOWN به منظور دست‌یابی به حداکثر شتاب استفاده کنید. پدال گاز را تا انتها فشار دهید. گیربکس اتوماتیک بر اساس سرعت موتور به دنده پایین‌تر تغییر وضعیت خواهد داد.

### **!** اخطار

- برای کاهش خطرات جانی، به توصیه‌های زیر عمل نمایید:
- همیشه کمر بند ایمنی خود را ببندید. در تصادفات، افرادی که از کمر بند ایمنی استفاده نمی‌کنند بیشتر از کسانی که از کمر بند ایمنی استفاده می‌کنند، در معرض خطر مرگ هستند.
- از پیچیدن با سرعت زیاد خودداری کنید.
- از حرکت سریع فرمان مثلاً تعویض سریع خط حرکت یا دور زدن با سرعت بالا و فرمان تیز خودداری کنید.
- در صورت از دست دادن کنترل خودرو در سرعت بزرگراه‌ها، خطر واژگون شدن به مقدار زیادی افزایش می‌یابد.
- از دست دادن کنترل خودرو اغلب زمانی اتفاق می‌افتد که دو چرخ یا بیشتر از سطح جاده بیرون رفته و در این حالت راننده برای بازگرداندن خودرو به جاده بیش از حد فرمان را بیچکاند.
- اگر خودروی شما از جاده خارج شد، سریعاً فرمان را نچرخانید. به جای آن، سرعت خود

قبول، ممکن است دنده پایین‌تر درگیر نگردد.

- همیشه در هنگام خارج شدن از خودرو، از ترمز دستی استفاده کنید. صرفاً به قرار دادن دسته دنده در موقعیت پارک P برای جلوگیری از حرکت خودرو اعتماد نکنید.
- در هنگام رانندگی روی سطوح لغزنده، حداکثر احتیاط را به کار بگیرید. در هنگام ترمز کردن، اضافه کردن سرعت یا هنگام رانندگی روی سطوح لغزنده، تغییر ناگهانی سرعت می‌تواند موجب به هم خوردن میزان چسبندگی تایرهای محرک به جاده (کشش) شده، باعث از دست دادن کنترل خودرو شود.
- عملکرد ایده‌آل و اقتصادی خودرو با فشار دادن و رها کردن آرام پدال گاز میسر می‌شود.

## سیستم ترمز ترمز مجهز به بوستر

خودروی شما دارای ترمز مجهز به بوستر است. ترمزها در طول زمان استفاده معمولاً به طور اتوماتیک تنظیم می‌شوند.

در مواقعی که قدرت بوستر ترمز به علت خاموش شدن موتور یا دلایل دیگر از دست رفته است، با وارد آوردن نیروی بیشتر به پدال ترمز (نسبت به شرایط معمول)، قادر به متوقف کردن خودرو می‌باشید، هرچند که مسافت طی شده تا متوقف شدن، بیشتر از مسافت توقف معمول خواهد بود.

هنگامی که موتور خاموش است، با هر بار فشار دادن پدال ترمز، بخشی از نیروی ذخیره شده در بوستر از دست می‌رود. در زمان از دست رفتن نیروی بوستر، پدال ترمز را به طور مکرر فشار ندهید (پمپ نکنید).

فقط در مواقعی که حفظ کنترل و فرمان پذیری خودرو در سطوح لغزنده ضروری است، پدال ترمز را به صورت مکرر فشار دهید. (پمپ کنید)

### ⚠️ اخطار

از دستورالعمل زیر پیروی کنید:

- در هنگام رانندگی پای خود را به پدال ترمز تکیه ندهید. این امر باعث گرم شدن زیاد و غیر معمول ترمز، فرسایش لنت‌های کفشکی و لقمه‌ای و طولانی شدن مسافت طی شده تا توقف خودرو می‌شود.
- در هنگام پایین آمدن از شیب‌های طولانی یا تند تپه‌ها، دنده را با دنده سنگین تعویض کرده، از ترمز کردن مداوم و مستمر خودداری کنید. اعمال ترمز مداوم باعث داغ کردن ترمزها خواهد شد و می‌تواند منجر به از دست رفتن موقتی عملکرد ترمزها شود.
- ترمزهای خیس ممکن است توانایی کاهش ایمن سرعت خودرو را دچار ضعف کنند. هم‌چنین در هنگام ترمز کردن، خودرو ممکن است به یک طرف کشیده شود. اعمال ترمز سبک می‌تواند تحت تأثیر قرار گرفتن ترمز در اثر خیس شدن را ظاهر سازد. همیشه پس از رانندگی در آب‌های نسبتاً عمیق جاده‌ها، ترمزها را به این شیوه امتحان کنید. برای خشک کردن ترمزها تا بازگشت ترمز به

حالت عادی، در حالی که سرعت ایمن رو به جلو را حفظ می‌کنید، به نرمی ترمز کنید. تا بازگشت ترمزها به وضعیت عادی، از رانندگی با سرعت بالا اجتناب کنید.

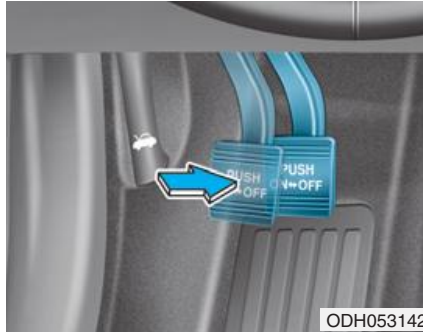

ODH053142

### نوع پایی

برای درگیر کردن ترمز دستی، ابتدا ترمز پایی را فشار داده و سپس پدال ترمز دستی را تا آن جایی که امکان دارد به پایین فشار دهید.

### ⚠️ اخطار

به منظور کاهش خطرات جدی جانی، از استفاده از ترمز دستی در حین حرکت به جز در مواقع اضطراری خودداری نمایید. این کار می‌تواند باعث صدمه به سیستم ترمز و ایجاد تصادف گردد.

### ترمز پارک (ترمز دستی) درگیر کردن ترمز پارک



OLF054047

### نوع دستی

همیشه پیش از ترک خودرو ترمز دستی را درگیر نمایید. برای این کار:

۱. پدال ترمز را به طور کامل فشار دهید.
۲. دسته ترمز دستی را تا حد ممکن بالا بکشید.

### نشانه‌گر فرسودگی لنت ترمزهای دیسکی

خودروی شما مجهز به ترمز دیسکی است. هنگامی که لنت‌های ترمز دیسکی شما فرسوده شده و زمان تعویض آن‌ها فرا رسیده باشد، صدای بلند یا زیر هشدار از ترمزهای جلو یا عقب به گوش خواهد رسید. این صدا ممکن است که گاه شنیده شده یا با فشار دادن پدال ترمز به طور مستمر به گوش برسد.

لطفاً به خاطر داشته باشید که بعضی از شرایط یا آب و هواها ممکن است باعث بلند شدن صدای جیغ ترمز در اولین اعمال ترمز (یا ترمز سبک) شوند. این موضوع امری عادی بوده و حاکی از مشکل داشتن ترمزها نیست.

### توجه

برای جلوگیری از تعمیرات پرهزینه ترمز، به رانندگی با لنت‌های فرسوده ادامه ندهید.

### i اطلاعات

همیشه لنت را به صورت یک دست کامل در اکسل (محور) جلو یا عقب تعویض کنید.

## آزاد کردن ترمز دستی



OLF054048

## ترمز دستی

برای آزاد کردن ترمز دستی:

۱. پدال ترمز را کاملاً فشار دهید.
۲. اهرم ترمز دستی را به طور جزئی بالا بکشید. سپس، دکمه آزاد کننده (۱) را فشار داده و اهرم ترمز دستی (۲) را حین نگه داشتن دکمه آزاد کننده، پایین بیاورید.

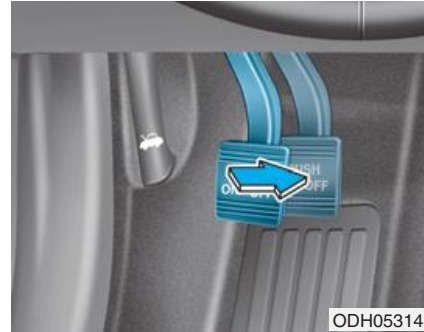

ODH053143

## نوع پایی

برای آزاد کردن ترمز دستی:

۱. پدال ترمز را کاملاً فشار دهید.
۲. پدال ترمز دستی را به سمت پایین فشار دهید، با این کار ترمز دستی به صورت خودکار آزاد خواهد شد.

## ⚠️ اخطار

- به منظور خارج شدن از خودرو یا پارک آن، خودرو را متوقف کرده و پدال ترمز را هم چنان فشرده نگه دارید. دسته دنده را به وضعیت دنده اول (برای خودروی با گیربکس دستی) یا P (پارک، برای خودروی با گیربکس اتوماتیک) برده و سپس ترمز دستی را اعمال کنید. نهایتاً سوئیچ را به وضعیت LOCK/ OFF بچرخانید. خودروهای با ترمز دستی کاملاً درگیر نشده، در خطر حرکت ناخواسته و ایجاد جراحت به شما و دیگران می باشند.
- به هیچ کسی که با خودرو آشنا نمی باشد، اجازه دست کاری ترمز دستی را ندهید. در صورت ندانسته رها شدن ترمز دستی، ممکن است جراحات جدی ایجاد گردد.
- ترمز دستی را تنها زمانی که در خودرو و در حالی که پایتان کاملاً بر روی پدال ترمز قرار دارد، آزاد کنید.

## توجه

- در حین درگیر بودن ترمز دستی، پدال گاز را فشار ندهید. این کار، باعث به صدا درآمدن زنگ خطر می‌گردد و نیز ممکن است باعث صدمه دیدن ترمز دستی گردد.
- رانندگی با ترمز دستی فعال، می‌تواند باعث داغ شدن سیستم ترمز و فرسودگی پیش از موقع و خرابی قطعات ترمز گردد. از آزاد بودن ترمز دستی و خاموش بودن چراغ هشدار آن پیش از رانندگی اطمینان حاصل نمایید.



چراغ اخطار مربوط به ترمز دستی را با چرخاندن سوئیچ خودرو به وضعیت ON (موتور را روشن نکنید) بررسی کنید.

هنگام درگیر بودن ترمز دستی و قرار داشتن سوئیچ خودرو در موقعیت روشن ON یا استارت START، این چراغ روشن می‌شود.

قبل از شروع به رانندگی، از آزاد بودن کامل ترمز دستی و خاموش بودن چراغ هشدار ترمز اطمینان حاصل کنید.

اگر در هنگام روشن بودن موتور، پس از آزاد کردن ترمز دستی چراغ هشدار ترمز باقی ماند، ممکن است در سیستم ترمز اشکالی وجود داشته باشد. توجه فوری به این امر ضروری است.

اگر امکان پذیر بود، فوراً به رانندگی خاتمه دهید. اگر این امر امکان پذیر نیست، با رعایت حداکثر احتیاط فقط تا رسیدن به مکانی ایمن یا تعمیرگاه به رانندگی ادامه دهید.

## ترمز پارک برقی EPB (در صورت مجهز بودن) فعال کردن ترمز دستی



OLF054016

به منظور فعال کردن ترمز دستی برقی EPB به ترتیب زیر عمل نمایید:

۱. پدال ترمز را فشار دهید.

۲. کلید EPB را به سمت بالا بکشید.

از روشن شدن چراغ هشدار ترمز دستی مطمئن گردید.

## رها کردن ترمز دستی

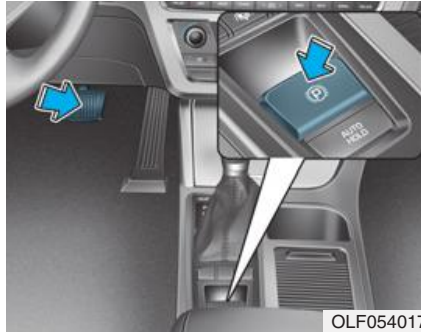

OLF054017

برای رها کردن EPB، سوئیچ آن را در شرایط زیر فشار دهید:

- دکمه روشن / خاموش موتور را در موقعیت ON قرار دهید.

- پدال ترمز را فشار دهید.

از خاموش شدن چراغ خطر ترمز دستی مطمئن شوید.

همچنین، در صورت روشن بودن کلید (AUTO HOLD)، با خاموش شدن موتور، ترمز دستی EPB به صورت خودکار اعمال خواهد شد. با این حال در صورت فشردن کلید EPB تا یک ثانیه پس از خاموش شدن موتور، EPB اعمال نخواهد شد.

### ⚠️ اخطار

به منظور کاهش خطر آسیب جدی یا مرگ، به جز در موارد اضطراری هیچ در حین حرکت خودرو، EPB را فعال نکنید. زیرا می‌تواند سیستم ترمز را دچار آسیب کرده، موجب تصادف شود.



### **i** اطلاعات - گیربکس دستی

خودرویی که یک یک را بر روی سراسیمبی بکسل نموده، ممکن است هنگام شروع به حرکت اندکی به عقب کشیده شود. برای جلوگیری از چنین وضعیتی دستوالعمل زیر را انجام دهید:

۱. پدال کلاچ را فشار داده و یک دنده را انتخاب نمایید.
۲. کلید EPB را بالا نگه دارید.
۳. پدال گاز را فشار داده و به آرامی پدال کلاچ را رها کنید.
۴. در صورتی که خودرو به قدرت رانندگی کافی رسید، کلید EPB را رها نمایید.

در هنگام رانندگی بر روی زمین مسطح از روش گفته شده در بالا پیروی نکنید. در غیر این صورت خودرو یک باره به سمت جلو حرکت خواهد نمود.

۳. درب راننده، درب موتور موتور، درب عقب / صندوق عقب را ببندید.

۴. پدال گاز را در حین آن که دسته دنده در حالت R (عقب)، D، (رانندگی) یا ورزشی قرار دارد فشار دهید.

از خاموش بودن چراغ هشدار ترمز دستی اطمینان حاصل کنید.

### **i** اطلاعات

• به منظور ایمنی خود، قادر به درگیر نمودن EPB حتی در صورت قرار داشتن دکمه خاموش و روشن کردن خودرو در وضعیت OFF خواهید بود، اما نمی‌توانید در این وضعیت آن را رها کنید.

• به منظور ایمنی خود در حین رانندگی در سرپایینی یا حرکت رو به عقب خودرو، پدال ترمز را فشار داده و ترمز پارک را به صورت دستی با استفاده از کلید EPB آزاد نمایید.

برای آزاد کردن EPB به صورت خودکار کارهای زیر را انجام دهید:

- دسته دنده را در موقعیت P (پارک) قرار دارد: در حین روشن بودن موتور، پدال ترمز را فشار داده و دنده از وضعیت P (پارک) به R (عقب) یا D (رانندگی) ببرید.
- دسته دنده در موقعیت N (خلاص) قرار دارد: در حین روشن بودن موتور، پدال ترمز را فشار داده و دنده را از وضعیت N (خلاص) به R (عقب) یا D (رانندگی) ببرید.
- خودروی با گیربکس دستی:
  ۱. موتور را روشن کنید.
  ۲. کمربند ایمنی صندلی راننده را ببندید.
  ۳. درب راننده، درب موتور موتور، درب عقب / صندوق عقب را ببندید.
  ۴. کلاچ را در وضعیت درگیر بودن دنده فشار دهید.
  ۵. پدال گاز را در حین رها کردن پدال کلاچ فشار دهید.
- خودروی با گیربکس اتوماتیک:
  ۱. موتور را روشن کنید.
  ۲. کمربند ایمنی صندلی راننده را ببندید.

## توجه

- در صورت آزاد بودن ترمز دستی و EPB اگر چراغ ترمز دستی هم روشن است، توصیه می‌گردد که سیستم، توسط یکی از نمایندگی‌های مجاز شرکت کرمان موتور مورد بازبینی قرار گیرد.
- در حین اعمال EPB با خودروی خود رانندگی نکنید. این کار می‌تواند باعث فرسودگی ترمز و لنت ترمز گردد.

## در صورت آزاد نشدن EPB

در چنین شرایطی توصیه می‌گردد که با یکی از نمایندگی‌های مجاز شرکت کرمان موتور تماس گرفته و خودرو را به منظور بازرسی سیستم به وسیله کامیون حمل خودرو به آنجا انتقال دهید.

در شرایط زیر امکان اعمال خودکار EPB وجود خواهد داشت:

- داغ کردن EPB
- درخواست این کار از طرف سیستم‌های دیگر
- خاموش شدن موتور در حین فعال بودن EPB.

اطلاعات 

در صورتی که راننده موتور را در حین آن که Auto Hold فعال می‌باشد، خاموش نماید، EPB به صورت خودکار اعمال خواهد شد. با این حال در صورت فشردن کلید EPB تا یک ثانیه پس از خاموش شدن موتور، EPB اعمال نخواهد شد.

## پیام‌های هشدار



## آزاد کردن ترمز دستی

- در صورت تلاش برای راندن خودروی با ترمز دستی اعمال شده، یک صدای هشدار به گوش رسیده و پیام مربوط به آن نمایش داده خواهد شد.

- در صورت بسته نبودن کمر بند صندلی راننده، بازماندن درب موتور و صندوق عقب، یک صدای هشدار به گوش رسیده پیام مربوط به آن نمایش داده خواهد شد.
- در صورت بروز مشکل در خودرو، یک صدای هشدار به گوش رسیده و پیام مربوط به آن نمایش داده خواهد شد.

در صورت پیشامد چنین شرایطی، پدال ترمز را فشار داده و EPB را با استفاده از کلید EPB آزاد کنید.

### ⚠️ اخطار

- در هنگام ترک خودرو یا پارک آن، خودرو را کاملاً متوقف کرده و به فشار دادن پدال ترمز ادامه دهید.
- دسته دنده را به وضعیت P (پارک) برده، کلید EPB را فشار داده و دکمه روشن و خاموش کردن موتور را به وضعیت OFF ببرید. کلید هوشمند را در حین خروج از خودرو با خود به همراه داشته باشید.
- خودروهای با دنده کاملاً درگیر نشده در وضعیت P (پارک) به همراه ترمز دستی اعمال شده، در خطر حرکت ناخواسته و ایجاد جراحت به شما و دیگران خواهد بود.
- هرگز به اشخاص ناآشنا با خودرو اجازه دستکاری کلید EPB را ندهید. در صورت آزاد شدن EPB به صورت ندانسته، امکان بروز جراحات جدی وجود خواهد داشت.
- کلید EPB را تنها در زمانی که درون خودرو حضور دارید و پایتان کاملاً بر روی پدال ترمز قرار داد، آزاد کنید.

### توجه

- در حین درگیر بودن ترمز دستی، پدال گاز را اعمال ننمایند. این کار، باعث به صدا درآمدن زنگ خطر و پدیدار شدن پیام هشدار می‌گردد و نیز ممکن است باعث صدمه دیدن ترمز دستی گردد.
- رانندگی با ترمز دستی فعال، می‌تواند باعث داغ شدن سیستم ترمز و فرسودگی پیش از موقع و خرابی قطعات ترمز گردد. از آزاد بودن EPB و خاموش بودن چراغ هشدار آن پیش از رانندگی اطمینان حاصل نمایید.

### i اطلاعات

- در حین اعمال و آزاد نمودن EPB امکان به گوش رسیدن یک صدای کلیک وجود خواهد داشت. این وضعیت معمولی بوده و حاکی از عملکرد درست EPB می‌باشد.
- در هنگام سپردن سوئیچ به نگهبان پارکینگ یا پیش خدمت، از آگاه ساختن از نحوه استفاده از EPB اطمینان حاصل نمایید.

## نشانگر خرابی EPB (در صورت مجهز بودن)



این چراغ هشدار در صورت تغییر دکمه روشن و خاموش کردن موتور به وضعیت ON روشن شده و در صورت عملکرد نرمال سیستم تقریباً پس از ۳ ثانیه خاموش خواهد شد.

در صورت روشن باقی ماندن نشانگر خرابی EPB، روشن شدن آن در حین رانندگی یا روشن نشدن آن در هنگام تغییر دکمه روشن و خاموش کردن موتور به وضعیت ON، حاکی از عملکرد نامناسب EPB خواهد بود.

در صورت بروز این اتفاق، پیشنهاد می‌کنیم که به یکی از نمایندگان مجاز شرکت کرمان موتور مراجعه کنید.

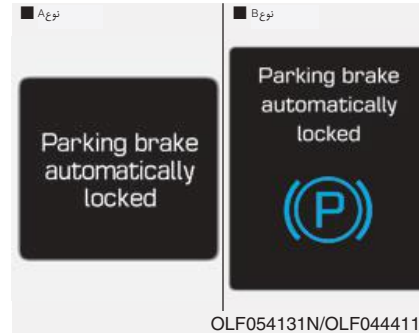

## قفل شدن خودکار ترمزدستی

در صورت اعمال EPB در حین آن که Auto Hold فعال است، یک زنگ هشدار به صدا درآمده و پیام مربوط به آن نمایش داده می‌شود.

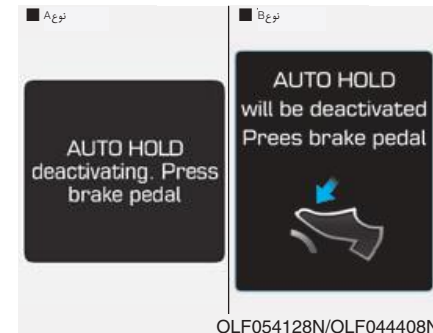

## غیرفعال نمودن AUTO HOLD

## فشار دادن پدال ترمز

هنگامی که انتقال از Auto Hold به EPB به خوبی کار نمی‌کند یک زنگ هشدار به صدا درآمده و یک پیغام در این رابطه بر روی نمایشگر ظاهر خواهد شد.

### توجه

شاخص نشانگر عملکرد ضعیف EPB ممکن است زمانی روشن شود که شاخص ESC به منظور نشان دادن عدم کارکرد درست ESC روشن شده باشد، با این حال بد کار کردن EPB را نشان نمی‌دهد.

• اگر چراغ هشدار EPB هم‌چنان ON است، پیشنهاد ما این است که خودرو خود را به یکی از نمایندگی‌های شرکت کرمان موتور نشان دهید.

• اگر چراغ ترمز روشن نیست یا با وجود بالا بودن سوئیچ EPB هنوز چشمک می‌زند، ممکن است EPB فعال نشده باشد.

• اگر هنگامی که چراغ اخطار EPB روشن است چراغ هشدار ترمز پارک چشمک می‌زند ابتدا سوئیچ را فشار داده، سپس آن را به بالا بکشید. به محض آن که کمی بیشتر فشار دهید، به مکان اولیه خود باز می‌گردد. اگر چراغ اخطار EPB خاموش نمی‌شود، پیشنهاد می‌کنیم خودرو خود را به یکی از نمایندگی‌های مجاز شرکت کرمان موتور نشان دهید.

### ترمز اضطراری

اگر در حین رانندگی پدال ترمز مشکل داشت، می‌توانید با بالا کشیدن سوئیچ EPB و نگه داشتن آن از ترمز اضطراری استفاده کنید. استفاده از ترمز اضطراری فقط زمانی ممکن است که سوئیچ EPB بالا نگه داشته شود.

#### ⚠️ اخطار

به جز در موارد اضطراری، هیچگاه در حین حرکت خودرو از ترمز دستی استفاده نکنید.

#### **i** اطلاعات

هنگامی که با EPB از ترمز اضطراری استفاده می‌کنید، چراغ اخطار ترمز دستی روشن می‌شود. روشن شدن چراغ نشان‌دهنده آن است که سیستم کار می‌کند.

## توجه

## اتوهولد (Auto Hold) (در صورت مجهز بودن)

## فعال کردن:



این ویژگی سبب می‌شود که ترمز در هر یک از شرایط R (دنده عقب)، D (رانندگی)، N (خلاص) یا مد ورزشی ترمز درگیر شده و هنگامی که پدال ترمز فشار داده شود، خودرو متوقف خواهد شد.

اگر هنگام استفاده از EPB به طور پیوسته صدایی می‌شنوید یا بوی سوختن استشمام می‌کنید، پیشنهاد ما این است که به یکی از نمایندگی‌های مجاز شرکت کرمان موتور مراجعه کنید.

هنگامی که EPB (ترمز برقی) رها نشود. اگر EPB به صورت طبیعی آزاد نشود، پیشنهاد ما این است که به یکی از نمایندگی‌های مجاز شرکت کرمان موتور مراجعه کنید.

۱. به همراه بسته بودن درب راننده، درب موتور و صندوق عقب، در این حالت کمر بند راننده را ببندید یا ابتدا پدال ترمز و سپس کلید «اتوهولد» را فشار دهید. شاخص سفیدرنگ AUTO HOLD روشن شده، سیستم در حالت انتظار قرار می‌گیرد.

آزاد کردن:

برای لغو:



اگر در هنگام دنده عقب (R)، رانندگی (D) یا مد ورزش پدال گاز را فشار دهید، AUTO HOLD به صورت خودکار رها می‌شود و خودرو شروع به حرکت می‌کند. رنگ شاخص از سبز به سفید تغییر رنگ می‌دهد.

**⚠️ خطر**

هنگامی که با فشردن پدال گاز و بدون AUTO HOLD رانندگی می‌کنید، همواره محیط اطراف خودرو را بررسی کنید. برای حرکت ملایم، پدال گاز را به آرامی فشار دهید.



۲. هنگامی که فشردن پدال ترمز، خودرو را به طور کامل متوقف می‌کنید، شاخص AUTO HOLD از سفید به سبز تغییر رنگ می‌دهد.
۳. حتی اگر پدال ترمز را فشار دهید وسیله نقلیه ثابت و بدون حرکت می‌رساند.
۴. اگر EPB اضافه شود، AUTO HOLD رها می‌شود.

۱. پدال ترمز را فشار دهید.

۲. سوئیچ AUTO HOLD را فشار دهید.

شاخص AUTO HOLD خاموش خواهد شد.

### ⚠️ اخطار

به منظور جلوگیری از حرکت ناگهانی و غیرمنتظره خودرو، همواره پای خود را بر روی پدال ترمز قرار دهید، تا بتوانید AUTO HOLD را پیش از موارد زیر لغو کنید:

رانندگی در سرازیری

رانندگی در حالت دنده عقب (R)؛

پارک خودرو

### i اطلاعات

• AUTO HOLD در موارد زیر کار نمی‌کند:

– کمربند راننده در سگک نبوده، درب راننده باز باشد.

– درب موتور باز باشد.

– صندوق عقب باز باشد.

– دسته دنده در حالت پارک (P) باشد.

– EPB فعال نشود.

• برای ایمنی بیشتر، AUTO HOLD در موارد پیش رو به صورت خودکار در EPB جریان می‌یابد:

– کمربند راننده در سگک نبوده، درب راننده باز باشد.

– هنگامی که دسته دنده در حالت D باشد، درب موتور باز می‌شود.

– هنگامی که دسته دنده در حالت R باشد، صندوق عقب باز است.

– خودرو برای بیشتر از ۱ دقیقه بدون حرکت بماند.

– خودرو در سراسیمگی قرار بگیرد.

– خودرو بارها حرکت کند.

در این موارد، چراغ اخطار ترمز روشن می‌شود، شاخص AUTO HOLD از سبز به سفید تغییر کرده، صدای زنگ هشدار به گوش رسیده، پیغامی برای اطلاع از عملکرد خودکار EPB ظاهر می‌شود. پیش از شروع مجدد رانندگی، با پا پدال ترمز را گرفته، شرایط اطراف خودرو خود را بررسی کنید. سپس به صورت دستی با سوئیچ EPB ترمز دستی را رها کنید.

• اگر رنگ شاخص AUTO HOLD به زرد تغییر کرد نشان‌دهنده آن است که شاخص به درستی کار نمی‌کند. در این حالت پیشنهاد می‌کنیم خودرو خود را به یکی از نمایندگی‌های مجاز شرکت کرمان موتور نشان دهید.

• در حین کارکرد AUTO HOLD، نویز مکانیکی به گوش می‌رسد. باین حال این صدا طبیعی است.



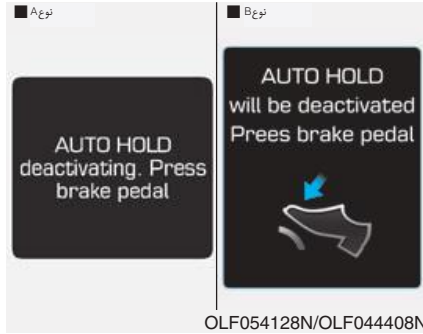

OLF054128N/OLF044408N

### غیر فعال کردن AUTO HOLD

فشردن پدال ترمز:

هنگامی که تغییر از AUTO HOLD به EPB به خوبی اتفاق نمی افتد زنگ هشدار به صدا در آمده و پیام خطاری حاکی از ((غیر فعال شدن AUTO HOLD)) بر روی LCD نمایشگر ظاهر خواهد شد.

### توجه

در هنگام رویت پیام خطار بالا به دلیل امکان فعال شدن AUTO HOLD و EPB، پدال ترمز را فشار دهید.

### پیام های هشدار

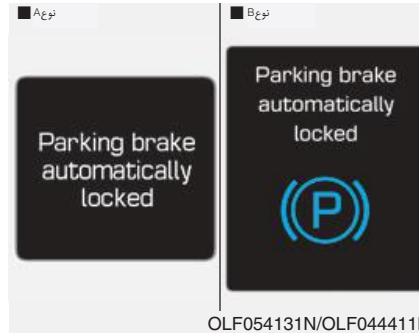

OLF054131N/OLF044411N

### قفل شدن خودکار ترمز دستی

در صورت اعمال EPB وقتی AUTO HOLD فعال است، زنگ هشدار به صدا در آمده و پیام خطاری حاکی از ((قفل شدن خودکار ترمز دستی)) بر روی نمایشگر LCD ظاهر خواهد شد.

### ⚠️ اخطار

- پدال گاز را در هنگام روشن کردن خودرو به آرامی فشار دهید.
- به منظور ملاحظات ایمنی، در هنگام پایین آمدن از سراسیمبی، حرکت رو به عقب یا پارک خودرو، ویژگی Auto Hold را غیر فعال کنید.

### توجه

در صورت خرابی سیستم شناسایی باز بودن درب راننده، درب موتور یا صندوق عقب، ممکن است ویژگی Auto hold به درستی عمل نکند.

در این وضعیت توصیه می گردد با یکی از نمایندگان های مجاز شرکت کرمان موتور تماس بگیرید.

## سیستم ترمز ضد قفل (ABS)

## ⚠️ اخطار

سیستم ترمز ضد قفل ABS یا کنترل پایداری الکترونیکی (ESC) نمی‌تواند از تصادفات ناشی از حرکات نامناسب و خطرناک در حین رانندگی جلوگیری کند. هر چند کنترل خودرو را در هنگام ترمزهای اضطراری افزایش می‌دهد. همیشه فاصله ایمن خود را موانع جلوی خودرو حفظ کنید. همیشه سرعت خودرو را در شرایط بد جاده باید کاهش داد. مسافت طی شده از شروع به ترمز تا توقف کامل در خودروهای مجهز به سیستم ترمز ضد قفل ABC (یا سیستم پایداری الکترونیکی ESC) ممکن است نسبت به مسافت طی شده خودروهایی که فاقد این سیستم‌ها هستند، در موارد شرح داده شده در زیر بیشتر باشد.

- رانندگی در سرعت‌های کم شده در طی شرایط زیر
- جاده‌های ناهموار، شنی یا پوشیده از برف
- رانندگی در جاده‌های که سطح آنها دارای چاله فراوان بوده یا سطح جاده تغییر ارتفاع دارد.



OLF054129N

هنگام فشردن کلید (AUTO HOLD)، در صورت باز بودن درب راننده، درب موتور، صندوق عقب یا کمربند صندلی راننده، یک زنگ هشدار به صدا در آمده و پیام نشان داده شده بر روی نمایشگر LCD ظاهر خواهد شد. در این زمان، دکمه (AUTO HOLD) را پس از رفع مشکل مجدداً فشار دهید.

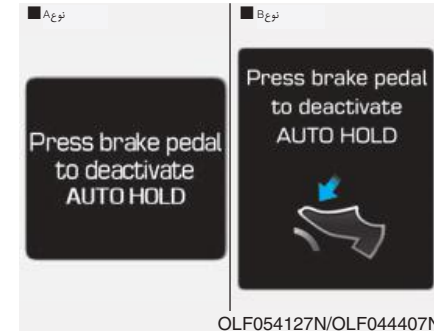

OLF054127N/OLF044407N

پدال ترمز را به منظور غیرفعال نمودن AUTO HOLD فشار دهید.

در صورت عدم اعمال پدال ترمز در حین آزاد کردن AUTO HOLD با استفاده از فشردن کلید AUTO HOLD یک زنگ خطا به صدا درآمده و پیام مربوط به آن ظاهر می‌گردد: شروط AUTO HOLD برقرار نمی‌باشد درب‌ها، درب موتور، صندوق عقب و کمربند ایمنی صندلی را ببندید.

- رانندگی با زنجیر چرخ

خصوصیات ایمنی خودروهای مجهز به ABS (یا ESP) را نباید به وسیله رانندگی با سرعت زیاد یا پیچیدن در پیچ‌ها مورد آزمایش قرار داد. این عمل می‌تواند ایمنی شما یا دیگران را در معرض خطر قرار دهد.

سیستم ABS یک سیستم ترمز الکترونیکی می‌باشد که به جلوگیری از سر خوردن خودرو در زمان ترمز کردن کمک خواهد کرد. سیستم ترمز ضد قفل ABS امکان هدایت و ترمز همزمان را برای راننده مهیا می‌نماید.

### استفاده از سیستم ABS

برای استفاده از حداکثر مزایای سیستم ترمز ABS در شرایط اضطراری، اقدام به کم و زیاد کردن فشار پدال ترمز یا پمپ تمرکز نکنید. پدال ترمز را تا حد ممکن محکم فشار دهید.

با اعمال ترمز در شرایطی که امکان قفل شدن چرخها وجود دارد، ممکن است باعث به گوش رسیدن صدایی از ترمزها شده و یا حس لرزش متناظر با آن را در پدال ترمز گردد. این وضعیت عادی است و حاکی از عملکرد ترمز ABS است.

سیستم ترمز ضد قفل زمان و فاصله لازم برای توقف خودرو را کاهش نخواهد داد. لذا همواره فاصله مناسب را از خودروی جلویی رعایت نمایید.

سیستم ABS مانع از لغزیدن خودرو به علت تغییر ناگهانی جهت حرکت در مواقعی مانند تلاش برای دور زدن سریع یا تغییر ناگهانی خط حرکت، نخواهد شد. بنابراین همیشه با سرعت مناسب با توجه به شرایط جاده و آب هوایی رانندگی کنید.

سیستم ABS مانع از فقدان پایداری نمی‌گردد. همیشه

در حین ترمزهای سخت، با اعتدال رانندگی کنید. چرخاندن شدید و تند فرمان می‌تواند باعث چرخش خودرو در جاده و روبه رو شدن با خودروها یا خارج شدن از مسیر گردد.

در سطوح شل یا ناهموار، نتیجه عملکرد سیستم ترمز ضد قفل ممکن است منجر به مسافت بیشتری برای متوقف شدن نسبت به خودروهای مجهز به سیستم ترمز معمولی گردد.

چراغ هشدار ((ABS)) سیستم ترمز تا چند ثانیه پس از چرخاندن سوئیچ خودرو به وضعیت روشن ON روشن باقی می‌ماند. در طول مدت این ۳ ثانیه، سیستم ABS عمل خودآزمایی خود را انجام و در صورت عادی بودن عملکرد همه اجزا چراغ خاموش می‌شود. اگر چراغ روشن باقی ماند، سیستم ترمز ABS ممکن است مشکل داشته باشد هر چه زودتر با نمایندگی مجاز شرکت کرمان موتور تماس بگیرید.

### ⚠️ اخطار

اگر چراغ هشدار (ABS) سیستم ترمز ABS روشن شده و روشن باقی بماند، سیستم ABS مشکل دارد، هر چند در این وضعیت ترمزهای معمولی خودرو به طور عادی عمل می‌کنند. به منظور کاهش خطر جانی، توصیه می‌گردد. که در این وضعیت در اسرع وقت با یکی از نمایندگی‌های مجاز شرکت کرمان موتور تماس بگیرید.

### توجه

هنگام رانندگی بر روی سطح دارای چسبندگی کم تأیر به جاده نظیر جاده یخ زده و استفاده کردن مداوم از ترمز سیستم ABS به طور مستمر فعال باقی می‌ماند و چراغ هشدار (ABS) ممکن است روشن شود در این وضعیت خودرو را به مکانی ایمن هدایت کرده موتور را خاموش کنید.

موتور را دوباره روشن کنید، اگر چراغ هشدار ABS خاموش باقی ماند، در این وضعیت عملکرد سیستم ترمز ABS عادی است، در غیر اینصورت ممکن است سیستم ترمز ABS مشکل داشته باشد هر چه زودتر با نمایندگی مجاز شرکت کرمان موتور تماس بگیرید.

### i اطلاعات

هنگامی که به دلیل خالی شدن باتری، استارت زدن را به وسیله باتری کمکی انجام می‌دهید، ممکن است چراغ هشدار (ABS) همزمان روشن شود این امر به دلیل ولتاژ کم باتری اتفاق می‌افتد و به معنی مشکل داشتن سیستم ترمز ABS نیست. قبل از شروع به رانندگی خودرو، باتری را شارژ کنید.

### سیستم برنامه پایداری الکترونیکی ESC

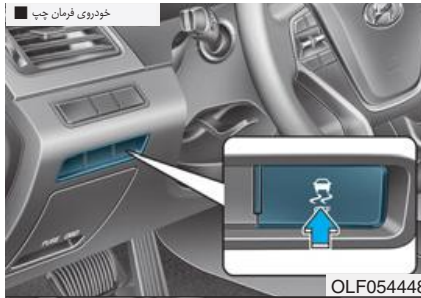

برنامه پایداری الکترونیکی، ESC به جهت متعادل نگه داشتن خودرو در پیچ‌ها طراحی شده است.

سیستم ESC مکان دور زدن و سمت حرکت واقعی خودرو را مورد بررسی قرار می‌دهد.

سیستم ESC ترمز چرخ‌ها را تک تک اعمال نموده و در برنامه سیستم مدیریت موتور مداخله می‌کند تا خودرو را متعادل و پایدار نگه دارد. این سیستم جایگزینی برای راه کارهای رانندگی ایمن نمی‌باشد. لذا همیشه سرعت و رانندگی خود را با توجه به شرایط جاده تنظیم کنید.

#### ⚠️ اخطار

هرگز با سرعتی بیش از آن چه شرایط جاده ایجاب می‌کند یا بیش از سرعت ایمن برای پیچیدن، رانندگی نکنید سیستم برنامه پایداری الکترونیکی ESC از تصادف جلوگیری نمی‌کند. سرعت زیاد در پیچها و حرکت و مانورهای ناگهانی و رانندگی با اصطکاک (کشش) کم در جاده‌های خیس همچنان می‌تواند به تصادفات شدید منجر شود

## عملکرد سیستم ESC

### شرایط روشن شدن سیستم ESC

• هنگامی که سوئیچ خودرو به موقعیت روشن ON چرخانده شود، چراغ‌های نمایشگر ESC و ESC OFF برای حدود ۳ ثانیه روشن می‌شوند سپس ESC فعال می‌شود.

## در هنگام عملکرد



• هنگامی که ESC در حال مداخله است چراغ نمایشگر ESC چشمک می‌زند.

• هنگامی که ترمزها را در شرایطی که امکان قفل شدن چرخ‌ها وجود دارد اعمال کنید ممکن است صدایی از ترمزها شنیده یا احساسی متناظر با آن را در روی پدال ترمز حس کنید این مساله اتفاقی معمولی بوده و حاکی از فعال بودن سیستم ESC می‌باشد.

• در زمان فعال شدن سیستم ESC در شرایط عادی ممکن است موتور به سرعت پاسخ ندهد.

• در صورت استفاده از سیستم کروز کنترل در حین فعال شدن سیستم ESC، سیستم کروز کنترل به صورت خودکار قطع می‌گردد. سیستم کروز کنترل در صورتی که شرایط جاده اجازه دهد، مجدداً فعال خواهد شد برای اطلاعات بیشتر بخش ((سیستم کروز کنترل)) را در این فصل مطالعه نمایید.

• در هنگام بیرون آمدن از گل یا رانندگی در جاده لغزنده فشار دادن پدال گاز ممکن است باعث افزایش دور موتور نشود. این به خاطر پایداری و حفظ اصطکاک جاده‌ای است و بیانگر مشکل نیست.

## شرایط ESC OFF

برای لغو عملکرد ESC:



## حالت ۱

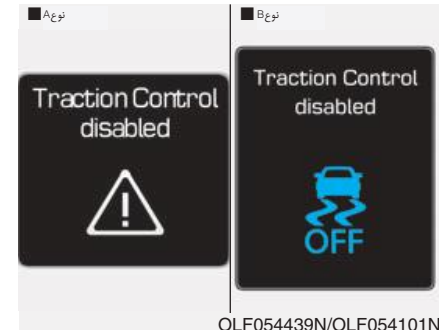

برای لغو عملکرد ESC دکمه ESC OFF را فشار دهید (چراغ نمایشگر ESC OFF روشن می‌شود) در این حالت عملکرد کنترلی موتور کار نخواهد کرد، به عبارت دیگر نه تنها عملکرد کنترلی کشش کار نخواهد کرد، بلکه فقط عملکرد کنترلی ترمز عمل خواهد کرد.

## حالت ۲

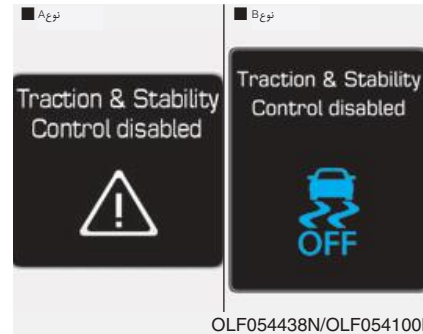

دکمه ESC OFF را برای مدت بیش از ۳ ثانیه فشار دهید چراغ نشانگر ESC OFF روشن شده و زنگ هشدار ESC OFF به صدا در خواهد آمد. در این وضعیت، عملکرد کنترلی موتور و عملکرد کنترلی ترمز عمل نخواهند کرد. به عبارت دیگر عملکرد کنترلی پایداری دیگر کار نخواهد کرد. در صورت چرخاندن سوئیچ خودرو به وضعیت LOCK/OFF در حین خاموش بودن ESC، سیستم ESC همچنان خاموش خواهد ماند.

در صورت روشن کردن مجدد موتور، سیستم ESC به صورت خودکار دوباره روشن خواهد شد.

## چراغ‌های نشانگر



هنگامی که سوئیچ خودرو به وضعیت روشن ON چرخانده شود، چراغ نمایشگر روشن می‌شود سپس در صورت عادی بودن عملکرد سیستم خاموش می‌شود.

تا زمانی که سیستم ESC عمل کند، چراغ نمایشگر ESC چشمک خواهد زد.

روشن ماندن چراغ نشانگر ESC، ممکن است به معنای خرابی سیستم ESC در خودروی شما باشد. در صورت مشاهده این هشدار، توصیه می‌گردد که خودروی رادر اسرع وقت توسط یکی از نمایندگی‌های مجاز شرکت کرمان موتور بازرسی نمایید.

چراغ نمایشگر ESC OFF با خاموش کردن سیستم توسط دکمه روشن می‌شود.

### ⚠️ احتیاط

چشمک زدن چراغ نشانگر ESC به معنی فعال بودن سیستم ESC می‌باشد؛ در این شرایط به آرامی رانندگی کرده و از سرعت گرفتن پرهیز نمایید. هرگز در حین چشمک زدن چراغ نشانگر ESC، اقدام به خاموش نمودن سیستم ESC ننمایید، این کار ممکن است منجر به از دست رفتن کنترل خودرو و ایجاد تصادف گردد.

### توجه

رانندگی در شرایطی که سایز تایرها یا رینگ‌ها با هم تفاوت دارند، ممکن است باعث درست عمل نکردن سیستم ESC شود، در هنگام تعویض تایرها از هم سایز بودن همه تایرها با تایرهای اصلی اطمینان حاصل کنید.

### استفاده از حالت خاموش ESC OFF

#### در هنگام رانندگی

حالت ESC OFF می‌بایست تنها برای مدت زمان مختصری به منظور کمک به خارج نمودن خودروی گیر افتاده در برف یا گل، یا خاموش نمودن موقتی عملکرد ESC جهت حفظ گشتاور چرخ، مورد استفاده قرار گیرد.

به منظور خاموش کردن ESC در هنگام رانندگی، دکمه ESC OFF را در هنگام رانندگی در جاده صاف و مسطح فشار دهید.

به هنگام عملکرد سیستم ESC (نمایشگر چشمک می‌زند) هرگز دکمه ESC OFF را فشار ندهید.

اگر به هنگام عملکرد سیستم ESP، آن را خاموش کنید، خودرو ممکن است خارج از کنترل شما بلغزد.

## توجه

به منظور جلوگیری از وارد آمدن صدمه به گیربکس به توصیه‌های زیر توجه کنید:

- در حین روشن بودن چراغ‌های هشدار مربوط به ABS, ESC نگذارید که چرخ(های) یکی از محورها بیش از اندازه بچرخد خرابی‌های ناشی از این مساله در حیطه گارانتی خودرو قرار نخواهد گرفت. قدرت موتور را کم کرده و از چرخش بیش از اندازه چرخ(ها) در این شرایط جلوگیری نمایید.

- هنگام کار با خودرو و بر روی دینامومتر، از خاموش بودن سیستم ESC (در این حالت چراغ ESC OFF روشن می‌شود) اطمینان حاصل کنید.

اطلاعات 

خاموش کردن ESC تاثیری بر عملکرد ABS یا سیستم ترمز نمی‌گذارد.

## مدیریت پایداری خودرو (VSM) (در صورت مجهز بودن)

## عملکرد VSM

مدیریت پایداری خودرو (VSM) به پایدار ماندن خودرو در هنگام سرعت گرفتن یا ترمز ناگهانی بر روی جاده‌های ناهموار، لغزنده یا خیس که در آن اصطکاک بر روی چهار تایر خودرو نامناسب است، کمک می‌نماید.

⚠️ **اخطار**

در هنگام استفاده از مدیریت پایداری خودرو (VSM) از دستورالعمل زیر پیروی نمایید.

- همیشه سرعت و فاصله از خودروی جلویی را بررسی کنید سیستم VSM جایگزین مناسبی برای روش‌های رانندگی ایمن نخواهد بود.
- هرگز با سرعت بسیار زیاد نسبت به شرایط جاده رانندگی نکنید. سیستم VSM قادر به پیشگیری از وقوع تصادف نمی‌باشد. سرعت اضافی در آب و هوای بد، جاده‌های لیز و ناهموار می‌تواند منجر به وقوع تصادف شدید گردد.

## شرایط VSM ON

سیستم VSM عمل خواهد کرد در صورتی که:

- سیستم کنترل پایداری الکترونیکی ESC روشن باشد.
- سرعت خودرو بر روی جاده‌های پیچ و خم دار بیش از ۱۵ کیلومتر در ساعت (۹ مایل در ساعت) باشد.
- سرعت خودرو در حین ترمز بر روی جاده ناهموار بیش از ۲۰ کیلومتر در ساعت (۱۲ مایل در ساعت) باشد.

## در حین عملکرد

در صورت اعمال ترمزها تحت شرایطی که ممکن است ESC را فعال کند، امکان به گوش رسیدن صدا از ترمزها یا حس لرزش متناظر با آن بر روی پدال ترمز وجود خواهد داشت. این وضعیت عملکرد معمول سیستم بوده و حاکی از فعال بودن سیستم VSM خودروی شما می‌باشد.



## اطلاعات

سیستم VSM در شرایط زیر عمل نخواهد کرد:

- رانندگی بر روی جاده‌های دارای شیب جانبی در سرپیچ‌ها
- رانندگی رو به عقب
- روشن بودن چراغ نشانگر ESC OFF
- روشن بودن چراغ هشدار فرمان برقی EPS! (⚡)

## شرایط خاموش بودن VSM

به منظور لغو عملکرد سیستم VSM دکمه ESC OFF (🚗) را فشار دهید با این کار چراغ نشانگر ESC OFF (🚗) روشن خواهد شد.

برای روشن کردن سیستم VSM، مجدداً دکمه ESC OFF را فشار دهید با این کار چراغ نشانگر ESC OFF خاموش خواهد شد.

## توجه

رانندگی در شرایطی که سایز تایرها یا رینگها با هم تفاوت دارند ممکن است باعث درست عمل نکردن سیستم ESC شود در هنگام تعویض تایرها از هم سایز بودن همه تایرها با تایرهای اصلی اطمینان حاصل کنید.

**سیستم کمک حرکت در سر بالایی (HAC) در صورت مجهز بودن**

خودرو در شروع حرکت در سر بالایی، تمایل به لغزش به عقب دارد لذا این سیستم با اعمال خودکار ترمزها به مدت ۲ ثانیه و آزاد نمودن ترمز در صورت فشردن پدال گاز یا پس از ۲ ثانیه از ایجاد لغزش جلوگیری خواهد نمود.

### ⚠️ احتیاط

همیشه به هنگام روشن کردن خودرو آماده فشار دادن پدال گاز باشید چرا که سیستم کمک حرکت در سر بالایی (HAC)، فقط به مدت ۲ ثانیه فعال می‌گردد.

### ⚠️ احتیاط

روشن ماندن چراغ نشانگر ESC (🚗) یا چراغ هشدار (⚡) EPS، می‌تواند به معنی خرابی سیستم VSM خودروی شما باشد در این وضعیت توصیه می‌گردد که در اسرع وقت خودروی خود را برای بازدید و بررسی به یکی از نمایندگی‌های مجاز شرکت کرمان موتور ببرید.

اطلاعات **i**

- اگر دسته دنده در موقعیت پارک P و یا خلاص N باشد سیستم کمک حرکت در سربالایی (HAC) عمل نمی‌کند.
- سیستم کمک حرکت در سربالایی (HAC) حتی زمانی که سیستم ESC خاموش است نیز عمل می‌کند، ولی به هنگام خرابی سیستم ESC عمل نمی‌کند.

## علامت توقف اضطراری ESS (در صورت مجهز بودن)

سیستم علامت توقف اضطراری در حین ترمز کردن ناگهانی و سریع خودرو به رانندگان خودروهای پشت سر با استفاده چراغ‌های ترمز چشمک‌زن هشدار خواهد داد.

سیستم ESS در حالت‌های زیر فعال می‌گردد:

- در صورت توقف ناگهانی خودرو (سرعت خودرو بیش از ۵۵ کیلومتر در ساعت بوده و شتاب کاهش سرعت بیش از ۷ متر بر مجذور ثانیه باشد)
- در صورت فعال شدن سیستم ترمز ضد قفل ABS

در صورت رسیدن سرعت خودرو به کمتر از ۴۰ کیلومتر در ساعت و غیر فعال شدن سیستم ABS یا رفع شرایط توقف ناگهانی، چراغ ترمز چشمک‌زن خاموش خواهد شد به جای آن فلاشر اعلام خطر به صورت خودکار روشن خواهد شد.

فلاشر اعلام خطر در صورت رسیدن سرعت خودرو به ۱۰ کیلومتر در ساعت پس از توقف خاموش خواهد شد همچنین در صورت حرکت خودرو با سرعت بسیار کم برای مدتی،

این چراغ‌ها خاموش خواهند شد در کنار این شرایط شما قادر به خاموش نمودن فلاشر اعلام خطر به صورت دستی با فشردن کلید مربوط به آن خواهید بود.

## توجه

سیستم ESS در صورت روشن بودن فلاشر اعلام خطر عمل نخواهد کرد.

## نحوه خوب ترمز کردن

### ⚠️ ⚠️ ⚠️

در هنگام ترک یا پارک خودرو، همیشه تا توقف کامل پدال ترمز را فشرده نگه دارید. گیربکس را به وضعیت پارک (P) برده، سپس ترمزدستی را درگیر کنید و دکمه روشن و خاموش کردن موتور را در وضعیت OFF قرار دهید.

وسایب نقلیه‌ای که ترمز دستی یا پارک آن‌ها به صورت کامل درگیر نیست ممکن است باعث حرکت خودرو و آسیب به خود و دیگران شود.

ترمزهای خیس می‌توانند خطرناک باشند!

رانندگی از میان آب یا شست و شوی خودرو ممکن است باعث خیس شدن ترمز شود. در صورت خیس بودن ترمزها، خودرو نمی‌تواند مانند قبل، سریعاً متوقف شود. ترمزهای خیس ممکن است باعث کشیده شدن خودرو به یک طرف شود.

برای خشک کردن ترمزها تا بازگشت عمل ترمز به حالت عادی، به نرمی ترمز کنید؛ ضمن این که مواظب داشتن کنترل برخورد در همه اوقات هستید. اگر عملکرد ترمزها به حالت عادی بازنگشت، هر چه زودتر با رعایت ایمنی خودرو را متوقف نموده، با نمایندگی مجاز شرکت کرمان موتور برای کمک گرفتن تماس بگیرید.

پای خود را به پدال ترمز تکیه ندهید. رها کردن پا بر روی پدال ترمز در هنگام رانندگی می‌تواند بسیار خطرناک باشد. زیرا این عمل می‌تواند باعث داغ کردن ترمزها و از دست رفتن تاثیر موثر آن‌ها شود. این امر هم چنین باعث افزایش فرسودگی اجزای موتور می‌شود.

اگر تایر در حین رانندگی پنچر شد، به آرامی ترمز کرده، خودرو را در حالی که سرعت کم می‌کنید، به سمت جلو هدایت کنید. هنگامی که سرعت به حد کافی و ایمن کم شد، از جاده کنار کشیده و در مکانی امن توقف نمایید.

در هنگام توقف خودرو، پای خود را بر پدال ترمز محکم نگه دارید تا از حرکت خودرو به سمت جلو، پیش‌گیری گردد.

## سیستم کنترل یکپارچه حالت رانندگی ( در صورت مجهز بودن)

## حالت ECO (فعال کردن ECO)

فعال کردن حالت ECO با کنترل پارامترهای عملکردی سیستم گیربکس و موتور، به بهبود بازدهی سوخت کمک خواهد کرد.

## ECO

بازدهی سوخت به عادات رانندگی راننده و شرایط جاده بستگی دارد.

در صورت فشردن دکمه حالت رانندگی DRIVE MODE و انتخاب وضعیت ECO، نمایشگر (سبز) به منظور نمایش فعال بودن حالت عملکرد ECO روشن خواهد شد.

در صورت فعال بودن حالت ECO، با خاموش و روشن شدن موتور حالت ECO حفظ خواهد شد.

حالت رانندگی می تواند براساس اولویت راننده یا شرایط جاده انتخاب گردد:

سیستم پس از روشن و خاموش شدن موتور، به حالت (NORMAL) فعال سازی خواهد شد.

اطلاعات 

در صورت وجود مشکل در صفحه کیلومتر، حالت رانندگی در وضعیت NORMAL خواهد بود و ممکن است امکان تغییر آن به وضعیت های ECO یا SPORT وجود نداشته باد.

حالت رانندگی را می توان با فشردن دکمه مربوط به آن DRIVE MODE تغییر داد.

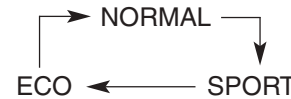

حالت NORMAL در صورت انتخاب، بر روی صفحه کیلومتر نشان داده نخواهد شد.

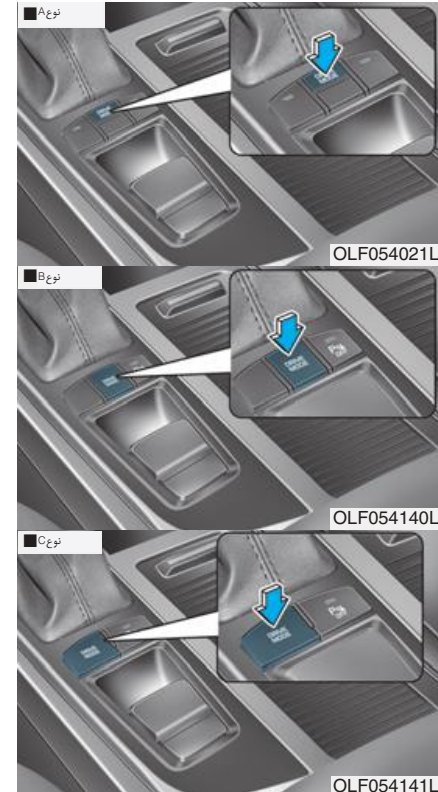

## در صورت فعال شدن حالت ECO

- سرعت گیری خودرو، با استفاده از فشار دادن ملایم پدال گاز اندکی کاهش خواهد یافت.
  - کولر محدود خواهد شد.
  - الگوی تعویض دنده گیربکس اتوماتیک تغییر خواهد کرد.
  - صدای موتور ممکن است بلندتر گردد.
- شرایط ذکر شده در بالا در حین فعال شدن سیستم ECO به منظور بهبود بازدهی سوخت، معمولی می باشند.

## محدودیت های عملکرد حالت ECO

- در صورت بروز وضعیت های زیر در حین فعال بودن حالت ECO، عملکرد سیستم حتی در صورت عدم تغییر وضعیت چراغ نشانگر ECO محدود خواهد شد.
- در صورت پایین بودن دمای مایع خنک کننده عملکرد سیستم تا برگشت عملکرد موتور به وضعیت معمول، محدود خواهد شد.
  - در صورت بالا رفتن از سربالایی به دلیل محدود شدن گشتاور موتور در حالت ECO، به منظور افزایش قدرت موتور در بالا رفتن از سربالایی عملکرد سیستم ECO محدود خواهد شد.
  - هنگام استفاده از حالت SPORTS در دنده اتوماتیک سیستم بسته به محل تعویض دنده، محدود خواهد شد.
  - در صورت فشرده شدن پدال گاز به مقدار زیاد برای چند ثانیه، عملکرد سیستم ECO با عنایت به قصد راننده برای سرعت گرفتن، محدود خواهد شد.

## حالت SPORT

### SPORT

حالت SPORT به رانندگی پویای خودرو با استفاده از کنترل خودکار سیستم گیربکس، موتور و فرمان متمرکز شده است.

- در صورت فشردن دکمه حالت رانندگی DRIVE MODE و انتخاب وضعیت SPORT نشانگر SPORT (زرد رنگ) به منظور نمایش فعال بودن حالت عملکرد SPORT روشن خواهد شد.
- در صورت خاموش و روشن شدن موتور خودرو در حین فعال بودن حالت SPORT، حالت رانندگی به وضعیت NORMAL تغییر خواهد کرد. برای فعال کردن حالت SPORT مجدداً دکمه DRIVE MODE را فشار دهید.
- در صورت فعال بودن سیستم:
  - پس از سرعت گرفتن و رها نمودن پدال گاز، امکان آن می رود که دنده و دور موتور، به سرعت حالت NORMAL، کاهش نیابند.
  - تعویض به دنده های بالاتر با تاخیر انجام خواهد گرفت.

### اطلاعات

در حالت SPORT بازدهی مصرف سوخت کاهش می یابد.

## سیستم کروز کنترل (در صورت مجهز بودن)

## عملکرد سیستم کروز کنترل



۱. نمایشگر سیستم کروز کنترل

۲. نمایشگر فعال بودن سیستم کروز کنترل

سیستم کروز کنترل امکان رانندگی در سرعت های بالاتر از ۴۰ کیلومتر در ساعت (۲۵ مایل در ساعت) را بدون فشار دادن پدال گاز برای شما فراهم می سازد.

⚠️ **اخطار**

- اگر سیستم کروز کنترل در حالت روشن باقی بماند (چراغ نمایشگر CRUISE روی صفحه نمایشگرها روشن باشد)، ممکن است عملکرد کروز کنترل با برخورد دست به کلیدها به طور اتفاقی فعال شود. هنگامی که سیستم کروز کنترل مورد استفاده قرار نمی گیرد، سیستم را در حالت خاموش نگه دارید (چراغ نمایشگر CRUISE خاموش باشد)، تا از برقرار شدن ناخواسته کروز کنترل جلوگیری شود.
- از سیستم کروز کنترل فقط در بزرگراه های کم ترافیک و در شرایط هوای خوب استفاده کنید.
- از سیستم کروز کنترل در مواقعی که سرعت یکنواخت خودرو ممکن است ایمن نباشد، استفاده نکنید؛
  - رانندگی در ترافیک سنگین یا متغییر؛
  - جاده های لغزنده (بارانی، یخ زده یا پوشیده از برف)؛

- جاده های پر پیچ و خم یا دارای شیب
- محل های با باد شدید

**توجه**

در حین عملکرد عادی سیستم کروز کنترل در خودروی گیربکس دستی، بدون فشردن پدال کلاچ دنده را در وضعیت خلاص قرار ندهید، چراکه این کار موجب بالا رفتن شدید دور موتور خواهد شد. در این صورت پدال کلاچ را فشار داده یا کلید ON/OFF سیستم کروز کنترل را آزاد نمایید.

## اطلاعات

• در حین عملکرد عادی سیستم کروز کنترل در صورتی که کلید SET پس از مدت ۳ ثانیه از اعمال ترمز فعال گردد یا این که مجدداً فعال شود، سیستم کروز کنترل تقریباً پس از ۳ ثانیه تحریک خواهد شد؛ این تاخیر کوتاه جزو عملکرد عادی سیستم می باشد.

• به منظور فعال نمودن سیستم کروز کنترل پدال ترمز را حداقل یک بار پس از چرخاندن سوئیچ خودرو به وضعیت روشن ON یا روشن کردن موتور، فشار دهید. این کار به منظور بررسی اهمیت کلید ترمز برای لغو سیستم کروز کنترل در شرایط عادی می باشد.

## فعال کردن کروز کنترل

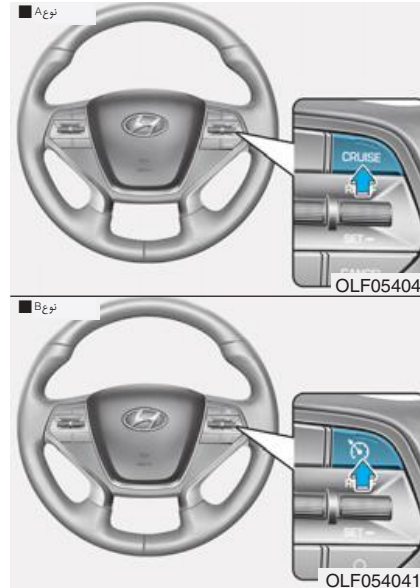

۰۱ برای روشن (فعال) کردن سیستم، کلید آیکون  با فشار دادن ON سیستم کروز کنترل را فشار دهید، چراغ نمایشگر CRUISE روی صفحه کیلومتر روشن می شود.

۰۲ سرعت خودرو را به سرعت دلخواهی که باید بیش از ۴۰ کیلومتر بر ساعت (۲۵ مایل بر ساعت) باشد، افزایش می دهید.

## اطلاعات - گیربکس

در خودروهای با گیربکس دستی، می بایست پدال ترمز را حداقل یک بار فشار دهید تا سیستم کروز کنترل را پس از روشن کردن خودرو فعال نمایید.

اطلاعات **i**

در شیب های تند سرعت خودرو ممکن است کمی کاهش یا هنگام پایین رفتن کمی افزایش یابد .

## برای افزایش سرعت کروز کنترل :



- در حالی که سرعت تنظیم شد در صفحه کیلومتر نظارت کرده و اهرم را به وضعیت (RES+) فشار دهید و نگه دارید هنگامی که سرعت مطلوب نشان داده شد و خودرو به آن سرعت دلخواه رسید اهرم را رها کنید .



۳. اهرم (1) را به وضعیت (SET-) فشار داده و آن را آزاد کنید. چراغ نمایشگر SET بر روی صفحه نمایشگرها روشن می شود.

۴. پدال گاز را رها کنید.



رها کنید با هر بار فشار دادن کلید (SET-) به این شیوه سرعت خودرو ۲ کیلومتر در ساعت یا ۱/۲ مایل در ساعت کاهش می یابد .

• به آرامی پدال ترمز را فشار دهید با رسیدن خودرو به سرعت مورد نظر اهرم (۱) را به وضعیت (SET-) فشار دهید .

### برای کاهش سرعت یکنواخت خودرو:

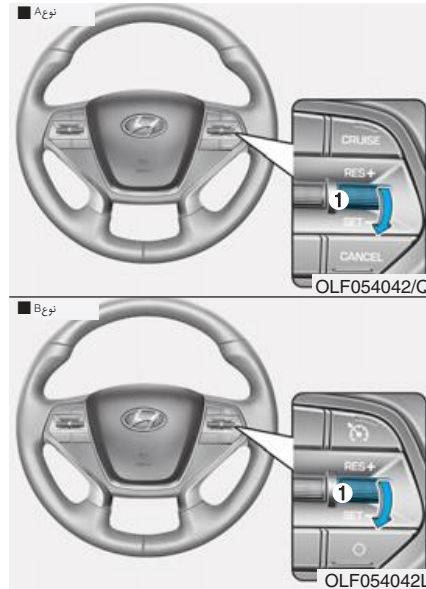

• اهرم (۱) را به وضعیت (SET-) فشار داده و نگه دارید سرعت خودرو شروع به کاهش می کند در سرعت دلخواه کلید را رها کنید .

• اهرم (۱) را به وضعیت (SET-) فشار داده و سریعاً

• اهرم (۱) را به وضعیت (RES+) فشار داده و سریعاً رها کنید با هر بار بردن اهرم (RES+) به این شیوه سرعت خودرو ۲ کیلومتر در ساعت یا ۱/۲ مایل در ساعت افزایش می یابد .

• پدال گاز را فشار دهید با رسیدن خودرو به سرعت مورد نظر اهرم (۱) را به سمت پایین (SET-) بکشید.

برای افزایش دادن موقتی سرعت در هنگام فعال بودن سیستم کنترل کروز

پدال گاز را فشار دهید با برداشتن پا از روی پدال گاز خودرو به سرعت باز خواهد گشت.

برای بازگشت به سرعت تنظیم شده قبلی پای خود را از روی پدال گاز بردارید.

اگر در سرعت افزایش یافته اهرم را به (SET-) فشار دهید سرعت کروز کنترل به سرعت جدید تنظیم خواهد شد.



- سیستم کنترل کروز در صورت برقراری یکی از حالت های زیر غیر فعال خواهد شد:
- فشار دادن دکمه کروز؛ با این کار هردو نشانگر SET و CRUISE خاموش خواهند شد.
- بردن دسته دنده به وضعیت خلاص N (در گیربکس های اتوماتیک)
- کاهش سرعت خودرو به مقدار ۱۵ کیلومتر بر ساعت.
- کاهش سرعت خودرو به کمتر از حدوده ۴ کیلومتر بر ساعت.
- فعال شدن سیستم ESC.
- رفتن به دنده دوم در حالت SPORT.

- فشار دادن پدال ترمز.
- فشار دادن پدال کلاچ (در گیربکس های دستی)
- فشار دادن کلید CANCEL/O واقع بر روی فرمان.

### اطلاعات

هر یک از اعمال ذکر شده ، عملکرد کروز کنترل را لغو خواهد کرد. (چراغ نمایشگر SET در صفحه نمایشگر ها خاموش خواهد شد)

اما تنها با فشار دادن دکمه CRUISE سیستم کروز کنترل غیرفعال خواهد شد. اگر میل به برقراری مجدد سرعت عملکرد حفظ سرعت کنترل دارید ، کلید RES+ را روی غربیل فرمان فشار دهید. سرعت ، به سرعت تنظیم شده قبلی باز خواهد گشت ، مگر این که سیستم با استفاده از دکمه CRUISE خاموش شده باشد.

### برقرار کردن مجدد سرعت کروز قبلی

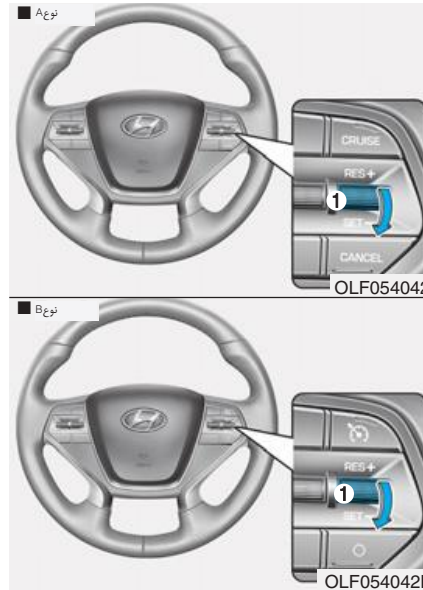

### برای غیرفعال (خاموش) کردن سیستم کروز کنترل:

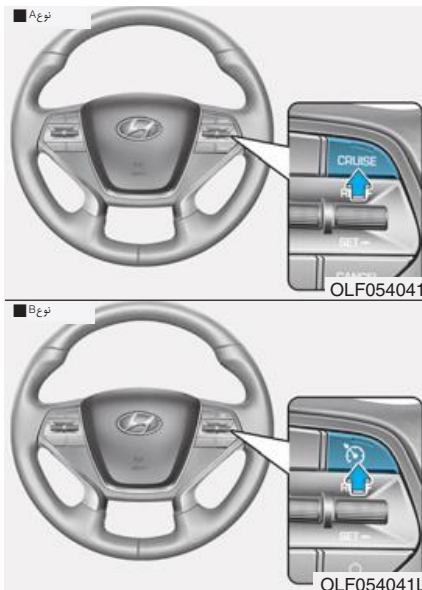

• اهرم (۱) را به وضعیت RES+ فشار دهید. در صورتی که سرعت خودرو پیش از ۴۰ کیلومتر در ساعت (۲۵ مایل در ساعت) باشد ، خودرو به سرعت تنظیم شده قبل باز خواهد گشت .

- کلید سیستم کنترل سرعت یکنواخت را فشار دهید. (چراغ نمایشگر CRUISE روی صفحه نمایشگرها خاموش خواهد شد)
- موتور را خاموش کنید.

## سیستم تشخیص نقطه کور (BSD) (در صورت مجهز بودن)

۱. سیستم تشخیص نقطه کور (BSD): محدوده خطاره به سرعت خودرو شما بستگی دارد اگر سرعت خودرو شما بسیار بیشتر از سایر خودروها است، سیستم شما را آگاه نمی سازد.
۲. سیستم کمکی تغییر مسیر (LCA): اگر سیستم تشخیص دهد که اتومبیلی با سرعت بالا به سمت شما می آید، شما را آگاه می سازد.
۳. سیستم هشدار ترافیک از طرفین: در هنگام حرکت با دنده عقب، اگر حسگر (RCTA) تشخیص دهد که خودروهایی از چپ و راست به خودرو شما نزدیک می شوند، به شما اخطار می دهد.

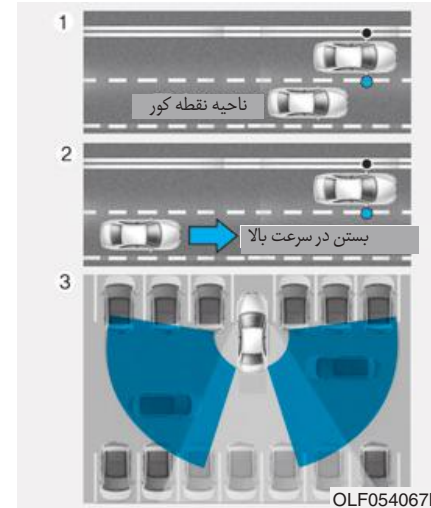

سیستم تشخیص نقطه کور با استفاده از حسگر راداریه راننده هشدار می دهد.

این سیستم بخش های عقب خودرو را حس می کند. از این رودر صورت مشاهده ی جسمی در این مناطق راننده را آگاه می کند.

- سیستم BSD به هیچ وجه نمی تواند جایگزین مناسبی برای رانندگی ایمن باشد. همواره هنگام تغییر مسیر یا دنده عقب مراقب باشید. سیستم تشخیص نکات کور ممکن است نتواند کلیه اجسام را تشخیص دهد.

### ⚠️ اخطار

از آنجا که سیستم تشخیص نقطه کور یک وسیله مکمل برای ایمن تر شدن رانندگی است، اکتفا کردن به اطلاعات آن حین تغییر مسیر می تواند خطرناک باشد، همواره مراقب رانندگی خود باشید.

### ⚠️ اخطار

- همواره هنگامی که در شرایط غیر قابل پیش بینی رانندگی می کنید حتی در حالی که سیستم BSD خودرو شما کار می کند شرایط جاده ای را چک کنید.
- سیستم BSD سیستم مکملی است که به یاری ما می آید، بنابراین فقط به این سیستم اکتفا نکرده، همواره به کلیه نکات ایمنی در رانندگی توجه کنید.

## تشخیص نقطه کور (BSD)

### سیستم کمکی تغییر مسیر LCA

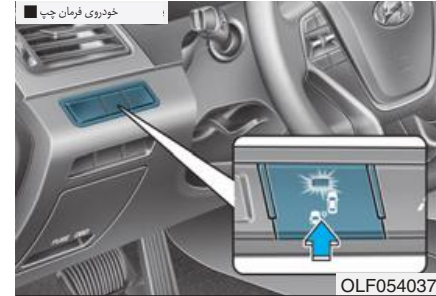

فعال کردن:

### انواع اخطار

کلید BSD را به همراه سوئیچ در موقعیت ON قرار دهید.

۱. سیستم در وضعیت ON باشد.

۲. نشانگر بر روی کلید روشن می شود. اگر سرعت خودرو از ۳۰ کیلومتر بر ساعت (۲۰ مایل در ساعت) بیشتر شود، این سیستم فعال می شود.

۳. وسایل نقلیه دیگری پشت خودرو تشخیص داده می شود.

برای لغو این سیستم:

کلید BSD را دوباره فشار دهید. نشانگر روی کلید خاموش می شود.

هنگامی که از سیستم استفاده نمی کنید با خاموش کردن کلید سیستم را خاموش کنید.

### **i** اطلاعات

اگر موتور یک بار خاموش و روشن شود، سیستم به وضعیت قبل خود برمی گردد.

هنگامی که سیستم روشن می شود چراغ اخطار برای ۳ ثانیه بر روی آینه بغل روشن می شود.



## دومین هشدار

دومین چراغ هشدار در مواقع زیر روشن می شود:

۱. چراغ هشدار اول روشن باشد.
۲. چراغ راهنمای گردش به منظور تغییر مسیر روشن باشد. هنگامی که این چراغ فعال می شود، چراغ اخطار بر روی قسمت خارجی آینه بغل چشمک میزند. اگر چراغ راهنمای گردش را خاموش کنید، چراغ هشدار دوم غیرفعال می شود.

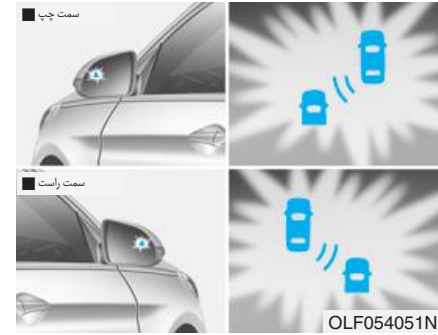

## اولین هشدار

اگر خودرو در حوزه دید سیستم تشخیص داده شود، چراغ اخطار بر روی قسمت خارجی آینه بغل و بالای صفحه نمایش روشن می شود.

اگر خودرو خارج از حوزه تشخیص و اخطار باشد، چراغ اخطار متناسب با شرایط رانندگی خاموش می شود.

### حسگر تشخیص



OLF054054

حسگرها درون سپر عقب واقع شده‌اند.

همواره سپر عقب را به منظور کارکرد صحیح سیستم تمیز نگه دارید.

### پیغام اخطار



OLF054217N

اگر اجسام خارجی بر روی سپر عقب وجود داشته باشد، پیغامی جهت آگاهی به راننده ظاهر می‌شود. چراغ روی کلید و سیستم به صورت خودکار خاموش می‌شود.

جسم خارجی روی سپر عقب را بردارید.

اگر سیستم همچنان با وجود برطرف کردن جسم خارجی درست کار نمی‌کند، خودروی خود را به یکی از نمایندگی‌های مجاز شرکت کرمان موتور نشان دهید.



OLF054434N

اگر سیستم به درستی کار نکند، پیغام اخطار نمایان شده و چراغ روی کلید خاموش می‌شود. سیستم به صورت خودکار خاموش می‌شود. در این شرایط پیشنهاد می‌شود خودرو خود را به یکی از نمایندگی‌های مجاز شرکت کرمان موتور نشان دهید.

## هشدار ترافیک در طرفین (شرایط RCTA)

### شرایط عملکردی

#### فعال کردن:

به مدت تنظیمات کاربر رفته و از روی صفحه نمایش LCD گزینه RCTA را انتخاب کنید (برای کسب اطلاعات بیشتر به «صفحه نمایش LCD» فصل ۳ مراجعه کنید). سیستم روشن شده و در انتظار فعال شدن می ماند. هنگامی که سرعت خودرو کمتر از ۱۰ کیلومتر بر ساعت (۶،۲ مایل بر ساعت) شده دنده در حالت (R) قرار گیرد سیستم فعال خواهد شد.

#### اطلاعات

بازه تشخیص سیستم RCTA حدود ۵/۰ تا ۲۰ متر است. اگر سرعت خودرو ۴ تا ۳۶ کیلومتر بر ساعت باشد، خودرو تشخیص داده می شود. با این حال بازده تشخیص تحت شرایط خاص ممکن است تغییر کند، به همین دلیل به محیط اطراف توجه کنید.

## اطلاعات

- اگر خودروی تشخیص داده شده خارج از محدوده خودروی شماست، خودروی خود را به آرامی از کنار خودروی تشخیص داده شده دور کنید؛ به این ترتیب پیغام اخطار لغو می شود.
- ممکن است عدم کارکرد صحیح خودرو شما مربوط به سایر فاکتورهایی چون عوامل محیطی باشد، به همین دلیل همیشه به اطراف خود دقت کنید.
- اگر سمت چپ یا راست سپر خودروی شما به خاطر وجود مانع یا خودروهای دیگر در نقطه کور باشد، احتمالاً قابلیت سیستم حسگر شما کاهش یافته است.

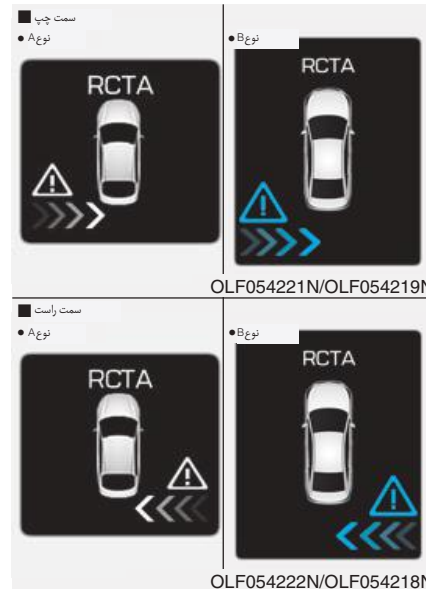

اگر خودرویی توسط حسگرهای جست و جوگر تشخیص داده شود، زنگ به صدا در می آید. چراغ اخطار بر روی قسمت خارجی آینه بغل چشمک خواهد زد و پیغام بر روی صفحه نمایش LCD را ظاهر خواهد شد.



### ⚠️ اخطار

- هرگاه سیستم خودروبی را در پشت خودرو شما تشخیص دهد، چراغ اخطار موجود در قسمت بیرونی آینه بغل روشن می‌شود. برای جلوگیری از تصادف، تنها بر روی چراغ اخطار تمرکز نکنید. توجه به محیط اطراف خودرو نیز امری ضروری است.
- حتی اگر خودرو شما مجهز به سیستم BSD و RCTA باشد، ایمن رانندگی کنید. فقط به سیستم خودروی خود اکتفا نکنید؛ به هنگام تغییر مسیر و حرکت به عقب به محیط اطراف توجه لازم را داشته باشید. ممکن است سیستم در مواقعی به راننده هشدار ندهد، به همین دلیل همواره به هنگام رانندگی به اطراف خود توجه کنید.
- سیستم تشخیص نقاط کور (BSD) و هشدار ترافیک اطراف (RCTA) هیچ گاه نمی‌تواند جایگزین رانندگی ایمن باشد. همواره ایمن و با احتیاط از علائم هشدار استفاده کنید. سیستم BSD ممکن است نتواند تمام اجسام موجود در طول خودرو را تشخیص دهد.

### توجه

- اگر سپرها تعویض شده باشند و یا تعمیراتی در نزدیکی حسگر انجام شده باشد ممکن است سیستم به درستی کار نکند.
- حوزه تشخیص با توجه به عرض جاده‌ها متفاوت است. اگر جاده باریک باشد، ممکن است سیستم خودرو شما خودروهای مسیر کناری را تشخیص دهد، در صورتی که اگر جاده بسیار عریض باشد ممکن است سیستم سایر خودروها را تشخیص ندهد.
- ممکن است سیستم با توجه به امواج الکترو مغناطیس قوی، خاموش شود.

## شرایط غیر عملکردی

- در شرایط زیر ممکن است آینه بغل راننده را مطلع نکند:
- آینه بغل آسیب دیده و یا با آشغال پوشیده شده باشد.
- شیشه کثیف باشد.
- شیشه‌ها به شدت تار شده باشند.

## قابل توجه رانندگان

- رانندگان باید در شرایط زیر احتیاط کنند. در این شرایط ممکن است سیستم، سایر خودروها یا اشیاء را در شرایط خاص تشخیص ندهد:
- جاده‌های پرپیچ، عوارضی‌ها و ...؛
- اطراف حسگر با باران، برف، گل یا هر چیز دیگری آلوده شده باشد؛
- سپر عقب نزدیک به حسگر با یک جسم خارجی مثل برجسب، گارد سپر، پایه دوچرخه یا مواردی از این دست پوشیده یا پنهان شده باشد؛
- سپر عقب آسیب دیده و یا حسگر از جای خود کنده باشد؛
- ارتفاع خودرو زمانی حائز اهمیت می‌شود که یا صندوق عقب بار سنگین شده و یا فشار باد تایر خودرو کم باشد؛
- هوای بد مثل باران یا برف سنگین؛
- یک جسم ثابت در نزدیکی خودرو باشد، مثلاً حفاظ کنار جاده، تونل، انسان، حیوان و یا نظایر آن؛
- اجسام فلزی در نزدیکی خودروها باشد، مثلاً در محدوده‌های ساخت و ساز؛
- یک خودروی بزرگ در نزدیکی تان باشد، مثلاً اتوبوس یا کامیون؛
- موتورسیکلت و یا دوچرخه در نزدیکی تان باشد؛
- یک تریلی در نزدیکی تان باشد؛
- اگر یک خودرو هم‌زمان با شما از کنارتان با شتاب عبور کند؛
- هنگامی که سایر خودروها با سرعتی بیشتر از شما از کنارتان سبقت بگیرند؛
- هنگام تغییر خط مسیر؛
- هنگامی که از یک جاده با پستی و بلندی بسیار عبور می‌کنید. در این موارد ارتفاع مسیر تغییر می‌کند؛

تغییر مسیر داده و به دو خط بعد حرکت کند  
و یا برعکس خودرویی که در دو خط دورتر از  
شماست به خط کنار شما حرکت کند.

- هنگامی که سایر خودروها در فاصله بسیار کمی از خودرو شما حرکت می‌کنند؛
- هنگامی که بارکش یا وسیله یدک‌کشی به خودرو شما متصل باشد؛
- هنگامی که دمای سپر عقب شما بالا باشد؛
- هنگامی که حسگرها با دیوار یا ستون پارکینگ پوشیده شده باشد.
- هنگامی که خودروی شما رو به عقب حرکت می‌کند و در همین حال خودروی تشخیص داده شده نیز در حال حرکت به عقب باشد؛
- وجود اشیای کوچکی مثل کالسکه یا مواردی از این دست؛
- اگر خودرویی با ارتفاع کمتر از ارتفاع خودرو شما در نزدیکی‌تان در حرکت است؛
- هنگامی که یک خودرو نزدیک به خودروی دیگری باشد؛
- هنگامی که خودروی خط کنار خودروی شما

## رانندگی در شرایط خاص رانندگی در شرایط خطرناک

در هنگام برخورد با شرایط خطرناک رانندگی نظیر آب، برف، یخ، گل یا شن، موارد زیر را رعایت نمایید:

با هوشیاری رانندگی کرده و فاصله بیشتری را برای ترمز رعایت نمایید.

از حرکات ناگهانی در زمان ترمز کردن و چرخاندن فرمان اجتناب کنید.

در هنگام گیر کردن در برف، گل یا شن، از دنده دوم استفاده کنید. برای جلوگیری از بکسوات کردن (هرزگرد) چرخ‌های متحرک، به آرامی شتاب بگیرید.

### ⚠️ **اخطار**

تعویض دنده به دنده‌های سنگین‌تر در گیربکس‌های اتوماتیک در حین رانندگی بر روی سطوح لغزنده می‌تواند منجر به تصادف گردد. تغییر ناگهانی سرعت چرخ‌ها می‌تواند باعث لیز خوردن چرخ‌ها شود. در هنگام تعویض دنده با دنده سنگین‌تر در سطوح لغزنده، احتیاط کنید.

به منظور تأمین اصطکاک لازم و چسبندگی تایرها، در هنگام گیر کردن در یخ، برف یا گل، از شن، سنگ نمک، زنجیر چرخ یا دیگر اشیاء یا مواد غیر لغزنده در زیر چرخ‌های محرک استفاده کنید.

### بیرون کشیدن خودرو با استفاده از جلو و عقب کردن

اگر برای بیرون کشیدن خودرو از برف، شن یا گل، مجبور به جلو و عقب کردن خودرو شدید، ابتدا فرمان را به سمت راست و چپ بچرخانید تا موانع اطراف چرخ‌های جلو را پاک کنید. سپس، دنده را به طور مکرر بین دنده عقب R و یکی از دنده‌های جلو تغییر دهید.

از بکسواد (هرزگرد) کردن چرخ‌ها جلوگیری کنید و دور موتور را افزایش ندهید.

برای جلوگیری از فرسایش گیربکس، پیش از تعویض دنده تا متوقف شدن چرخش چرخ‌ها صبر کنید. در حین تعویض دنده پدال گاز را رها کنید و در زمانی که گیربکس در دنده قرار دارد به آرامی پدال گاز را فشار دهید. چرخش آهسته چرخ‌ها به سمت جلو و عقب باعث یک حرکت نوسانی خواهد شد که ممکن است خود را رها سازد.

### ⚠️ **اخطار**

چرخش تایرها با سرعت بالا می‌تواند منجر به ترکیدن آن‌ها و صدمه دیدن شما یا دیگران گردد. در صورتی که افراد یا اشیائی در نزدیکی خودرو هستند از این روش استفاده ننمایید.

داغ شدن خودرو می‌توان منجر به آتش گرفتن محفظه موتور یا صدمات دیگر شود. تا حد امکان از بکسواد کردن چرخ جلوگیری کنید و از هرزگرد شدن آن‌ها در سرعت‌های بیش از ۵۶ کیلومتر بر ساعت (۳۶ مایل بر ساعت) پرهیز نمایید.

در صورتی که پس از چند بار عقب و جلو کردن همچنان گیر کرده بودید، برای جلوگیری از داغ کردن موتور، آسیب به گیربکس و تایرها، خودرو را با استفاده از یدککشی بیرون بکشید. برای این کار به بخش «بکسل کردن» در فصل ۶ مراجعه نمایید.

برای جلوگیری از صدمه به گیربکس، پیش از عقب و جلو کردن ESC را خاموش نمایید.

### پیچیدن نرم در پیچ‌ها

از ترمز کردن و تغییر دنده در پیچ‌ها، به خصوص هنگامی که جاده خیس است اجتناب کنید. حالت مطلوب آن است که پیچ‌ها می‌بایست همیشه با شتاب کم طی شوند.

### رانندگی در شب

رانندگی در شب خطرات بیشتری را نسبت به رانندگی در روشنایی روز دارد. چند نکته مهم در این بابت برای به خاطر سپردن در زیر آورده شده است:

- از آنجایی که دید در شب و بخصوص در جاده‌هایی که چراغ‌های روشنایی در آن وجود ندارد، بسیار سخت است، آهسته حرکت کرده و فاصله بیشتری از خودروهای دیگر بگیرید.
- به منظور کاهش انعکاس نور چراغ‌های جلو خودروهای دیگر، آینه‌های خود را تنظیم کنید.
- چراغ‌های جلو خود را تمیز و رو به جهت مناسب نگه دارید. چراغ‌های جلوی کثیف یا در جهت نامناسب دید در شب را بیش از بیش دشوار خواهد کرد.
- از خیره شدن به نور چراغ‌های جلوی خودروهای مقابل اجتناب کنید. این کار امکان دارد موجب کور شدن دید شما به صورت موقت شود که می‌تواند تا عادت کردن مجدد چشم‌ها به تاریکی چندین ثانیه طول بکشد.

## رانندگی در باران

- جاده‌های بارانی و خیس می‌توانند رانندگی را خطرناک کنند. در زیر چند نکته که می‌بایست در هنگام رانندگی در باران و بر روی آسفالت لیز مورد توجه قرار گیرد، آورده شده است:
- سرعت را کم کرده و فاصله بیشتری را از خودروی جلویی رعایت کنید. باران شدید، دیدن را مشکل‌تر کرده و فاصله مورد نیاز برای متوقف شدن خودرو را افزایش می‌دهد.
- سیستم کروز کنترل را خاموش کنید (در صورت مجهز بودن).
- تیغه‌های برف‌پاک‌کن را، در صورت مشاهده علائمی از خط انداختن یا باقی ماندن لک بر روی شیشه، تعویض کنید.
- از قرار داشتن تایرها در وضعیت مطلوب برای رانندگی مطمئن شوید. ترمز کردن ناگهانی بر روی آسفالت خیس، در صورتی که تایرها از خودروی شما آج کافی نداشته باشد، موجب لیز خوردن خودرو و احتمالاً تصادف خواهد شد. به

بخش «آج‌های تایر» در فصل ۷ مراجعه کنید. چرخ‌های جلوی خودرو را به منظور راحت‌تر دیده شدن شما توسط دیگران روشن کنید. رانندگی با سرعت بالا از میان گودال‌های آب می‌تواند بر ترمز خودرو تأثیر بگذارد. در صورتی که مجبور به عبور از میان گودال آب هستید، سعی کنید با سرعت کم از میان آن عبور کنید. در صورتی که تصور می‌کنید ترمزهای خودرو خیس شده‌اند، در حین رانندگی، تا برگشتن عملکرد ترمزها به حالت معمول، آن‌ها را به آرامی اعمال کنید.

### شناور شدن چرخ‌ها بر روی آب

در صورت خیس بودن جاده و داشتن سرعت بالا، ممکن است سطح تماس خودروی شما با جاده خیلی کم شده یا از بین برود، به این معنی که در واقع تایرها بر روی آب قرار گرفته‌اند. بهترین پیشنهاد در این وضعیت آن است که در هنگامی که جاده خیس است آهسته رانندگی کنید.

خطر شناور شدن چرخ‌ها بر روی آب هنگامی که عمق آج‌های تایر کم شود، افزایش می‌یابد. برای این موضوع به بخش «آج‌های تایر» در فصل ۷ مراجعه کنید.

### رانندگی در ناحیه آب گرفته

از رانندگی در مناطق آب گرفته اجتناب کنید، مگر این که از بالاتر نبودن سطح آب از زیر تویی چرخ‌ها اطمینان داشته باشید. به آهستگی از میان هر سطح پوشیده از آب رانندگی کنید. به دلیل امکان کاهش کارایی ترمزها فاصله مناسب را برای توقف خودرو رعایت کنید. پس از رانندگی از میان آب، با چند بار ترمز گرفتن آرام در حین رانندگی با سرعت پایین، ترمزها را خشک کنید.

در این شرایط لازم است که فاصله‌ی طولی مناسب را از خودروی جلویی خود حفظ کنید. ترمزها را به آرامی اعمال کنید. رانندگی با سرعت بالا، شتاب گرفتن سریع و پیچ‌های تند به صورت بالقوه بسیار خطرناک می‌باشند. در حین کاهش سرعت، از ترمز موتور تا حد ممکن استفاده کنید. ترمز کردن ناگهانی بر روی جاده‌های پوشیده از برف یا یخ می‌تواند منجر به لیز خوردن خودرو گردد.

برای راندن خودرو از میان برف عمیق، استفاده از تایرهای برفی یا نصب زنجیر چرخ بر روی تایرها می‌تواند ضروری باشد.

همیشه ابزار اضطراری را به همراه داشته باشید. برخی از مواردی که ممکن است به همراه داشتن آنها ضروری باشد عبارتند از زنجیر چرخ، تسمه بکسل، چراغ قوه، فشفشه اضطراری، شن، بیلچه، کابل‌های اتصال باتری کمکی، کاردک تمیز کردن شیشه، دستکش، زیرانداز، چادر خودرو، پتو و غیره.

### تایرهای برفی

#### ⚠️ اخطار

تایرهای برفی می‌بایست هم سایز و هم نوع تایرهای استاندارد خودرو باشند. در غیر این صورت ممکن است بر امنیت و فرمانپذیری خودروی شما تاثیر منفی داشته باشد.

در صورت سوار کردن تایرهای برفی بر روی خودروی خود، از استفاده از تایرهای رادیال هم اندازه ظرفیت تحمل بار مشابه با تایرهای اصلی خودرو اطمینان حاصل نمایید. به منظور تعادل در فرمانپذیری و اداره خودرو در همه شرایط آب و هوایی، تایرهای برفی را بر روی هر چهار چرخ سوار کنید. اصطکاک و چسبندگی تایرهای برفی بر روی جاده‌های خشک ممکن است به اندازه تایرهای اصلی خودرو بالا نباشد، لذا برای اطلاع از حداکثر سرعت توصیه شده با فروشنده تایر تماس بگیرید.

#### **i** اطلاعات

پیش از آگاهی قوانین محلی، ایالتی و کشوری در رابطه با محدودیت‌های احتمالی استفاده از تایرهای یخ‌شکن میخ‌دار، اقدام به نصب این گونه تایرها بر روی چرخ‌های خودروی خود ننمایید.

## زنجرهای چرخ



1JBA4068

از آنجایی که دیواره تایرهای رادیال نازکتر از تایرهای نوع دیگر است، امکان صدمه دیدن آنها بر اثر نصب برخی از انواع زنجرهای چرخ وجود خواهد داشت، از این رو استفاده از تایرهای برفی به جای استفاده از زنجر چرخ توصیه می‌گردد. تا حد ممکن از بستن زنجر چرخ بر روی خودروهای مجهز به چرخهای با رینگ آلومینیومی خودداری کنید، در صورتی که مجبور به استفاده از زنجر چرخ می‌باشید از نوع سیمی زنجر چرخ استفاده نمایید. در صورت الزام به استفاده از زنجر چرخ از قطعات اصلی هیوندای استفاده و پس از مطالعه دستورالعمل ارائه شده،

اقدام به نصب زنجر چرخ نمایید. صدمات ناشی از استفاده زنجر چرخ نامناسب تحت پوشش گارانتی خودروی شما قرار نخواهد گرفت.

### ⚠️ اخطار

استفاده از زنجر چرخ می‌تواند تاثیر منفی بر فرمان پذیری خودرو بگذارد:

- با سرعت کمتر از ۳۰ کیلومتر در ساعت (۲۰ مایل در ساعت) یا حداکثر سرعت توصیه شده توسط سازنده زنجر چرخ رانندگی کنید.
- با دقت رانندگی کرده و از دست اندازها، چاله‌ها، پیچ‌ها تند و دیگر خطرات جاده که می‌توانند موجب چپ کردن خودرو گردند، اجتناب کنید.
- از دور زدن تند یا قفل کردن ترمز چرخها در حین رانندگی خودداری کنید.

### i اطلاعات

- زنجر چرخها را بر روی تایرهای جلو نصب کنید بایستی به این نکته توجه داشته باشید که نصب زنجر چرخها بر روی تایرها، نیروی رانندگی بیشتری را فراهم می‌آورد ولی با این حال مانع از لغزیدن خودرو نخواهد شد.
- تایرهای میخ‌دار را پیش از بررسی قوانین شهری و محلی مربوط به محدودیت‌های احتمالی استفاده از آنها، نصب نکنید.



## بستن زنجیر چرخ

در هنگام بستن زنجیر چرخ، از دستورالعمل ارائه شده توسط سازنده تبعیت کرده و آنها را تا حد ممکن محکم ببندید. با زنجیر چرخ نصب شده، به آهستگی رانندگی کنید کمتر از ۳۰ کیلومتر در ساعت (۲۰ مایل در ساعت).

در صورت به گوش رسیدن صدای برخورد زنجیر چرخ به شاسی خودرو، متوقف شده، آن را محکم کنید. اگر همچنان صدای برخورد به گوش رسید، سرعت را کم کنید تا صدای مربوطه متوقف شود. با شروع به رانندگی بر روی جاده تمیز، در اولین زمان ممکن زنجیر چرخ را باز کنید.

در حین نصب زنجیر چرخ برفی، خودرو را در سطح جاده و به دور از ترافیک پارک کنید. فلاشرهای چراغ خطر خودرو را روشن کرده و تابلوی سه گوش هشدار دهنده توقف اضطراری را (در صورت وجود) در پشت خودرو قرار دهید. همیشه دنده خودرو را در وضعیت پارک P قرار دهید. ترمز دستی را کشیده و پیش از نصب زنجیر چرخ حتما موتور خودرو را خاموش کنید.

## توجه

در هنگام استفاده از زنجیر چرخ، به نکات زیر توجه کنید:

- زنجیر چرخهای با سایز (اندازه) نامناسب یا آنهایی که به صورت ناصحیح نصب شده‌اند می‌توانند به لوله‌های ترمز خودرو، سیستم تعلیق بدنه و چرخها صدمه بزنند.
- از زنجیر چرخهای SAE E'S Class یا سیمی استفاده کنید.

در صورت به گوش رسیدن صدای ناشی از برخورد زنجیر چرخ‌ها یا بدنه خودرو، به منظور جلوگیری از صدمه به بدنه، زنجیر چرخ را مجدداً محکم کنید.

برای جلوگیری از صدمه به بدنه خودرو، پس از هر ۰/۵ تا ۱ کیلومتر (۰/۳ تا ۰/۶ مایل) رانندگی زنجیر چرخ را مجدداً محکم کنید.

زنجیر را بر روی خودروهای مجهز به چرخهای با رینگ آلومینیومی نصب نمایید. در صورت مجبور به این کار از زنجیر

## چرخ سیمی استفاده کنید.

جهت جلوگیری از صدمه به اتصالات زنجیر چرخ، از زنجیر چرخهای با عرض کمتر از ۱۲ میلیمتر (۰/۴۷ اینچ) استفاده کنید.

## اقدامات احتیاطی زمستان

### استفاده از مایع خنک کننده کیفیت بالای اتیلن گلیکول

سیستم خنک کننده موتور خودروی شما در هنگام تحویل با مایع خنک کننده کیفیت بالای اتیلن گلیکول پر شده است. این مایع به دلیل جلوگیری از زنگ زدگی سیستم خنک کننده روان کاری پمپ آب و جلوگیری از یخ زدگی، تنها مایع مجازی است که باید مورد استفاده قرار گیرد. از تعویض و دوباره پر کردن مایع خنک کننده بر اساس برنامه نگهداری ذکر شده در فصل ۷ اطمینان حاصل کنید قبل از زمستان، با مراجعه به تعمیرگاه، مایع خنک کننده موتور خودروی خود را از لحاظ یخ نزدن در درجه سرمای قابل پیش بینی آینده مورد آزمایش قرار دهید.

## بررسی باتری و کابلهای

فصل زمستان بار اضافی بیشتری را به سیستم باتری تحمیل می‌کند، لذا به صورت چشمی باتری و کابلهای آن را به نحو شرح داده شده در فصل ۷ بررسی کنید بررسی سطح یا مقدار شارژ باتری خودرو توسط نمایندگی مجاز شرکت کرمان موتور توصیه می‌گردد.

## تعویض روغن موتور با روغن سبک درجه زمستانی در صورت نیاز

برخی از شرایط آب و هوایی استفاده از روغن درجه زمستانی با چسبندگی کمتر در زمستان توصیه می‌گردد، برای این مساله به توصیه‌های ذکر شده در فصل ۸ مراجعه کنید. در صورتی که از روغن درجه زمستانی که می‌بایست استفاده کنید مطمئن نیستید توصیه این است که با یکی از نمایندگی‌های مجاز شرکت کرمان موتور در این رابطه مشورت کنید.

## کنترل شمع‌ها و سیستم جرقه

شمع‌های خودرو را به نحو نشان داده شده در فصل ۷ بررسی کنید و در صورت نیاز آن را تعویض نمایید. به همین ترتیب، وایر شمع‌ها و اجزای سیستم جرقه زنی را از نظر ترک، فرسودگی و هر نوع آسیب دیدگی بررسی و کنترل نماید.

## جلوگیری از یخ‌زدن قفل‌ها

برای جلوگیری از یخ‌زدن قفل‌ها در سوراخ جای کلید آنها، مایع ضد یخ یا گلیسرین تزریق کنید. اگر قفل با یخ پوشیده شده است، با تزریق مایع یخ‌زدای تایید شده اقدام به پاک کردن آن نمایید. اگر قفل با یخ پوشیده شده است، با تزریق مایع یخ‌زدای تایید شده اقدام به پاک کردن آن نمایید. اگر قفل از داخل یخ زده است، ممکن است با استفاده از کلید از پیش گرم شده، آن را یخ‌زدایی نمایید توجه داشته باشید که در حین استفاده از کلید گرم شده احتیاط لازم را به عمل آورید تا از سوختن انگشتان شما جلوگیری به عمل آید.

## استفاده از ضد یخ تایید شده در سیستم شستشوی شیشه

برای جلوگیری از یخ‌زدن آب داخل سیستم شستشوی، طبق دستورالعمل بر روی منبع، به آب داخل منبع شیشه‌شوی محلول ضد یخ اضافه کنید. ضد یخ آب شیشه‌شوی، از تمام نمایندگی‌های مجاز شرکت کرمان موتور و بیشتر فروشگاه‌های قطعات یدکی قابل تهیه می‌باشد. از اضافه کردن ضد یخ مایع خنک کننده موتور یا ضد یخ‌های دیگر به مایع شیشه‌شوی به دلیل صدمه زدن آنها به ظاهر خودرو اجتناب کنید.

## جلوگیری از یخ زدن ترمز دستی

تحت بعضی از شرایط، ممکن است ترمز دستی در وضعیت درگیر یخ بزند. احتمال وقوع این مساله، زمانی که برف یا یخ در اطراف یا نزدیکی ترمزهای عقب انباشته شده باشد یا اینکه ترمزها خیس باشند، بیشتر خواهد بود در صورتی که خطر یخ زدن ترمز دستی وجود دارد، در حین آن که دسته دنده را در وضعیت پارک P (گیربکس اتوماتیک) و دنده اول یا دنده عقب (گیربکس دستی) قرار می‌دهید، ترمز دستی را موقتاً درگیر کرده و چرخهای عقب را با مانع مسدود کنید تا خودرو نتواند حرکت کند، سپس ترمز دستی را آزاد کنید.

## جلوگیری از انباشته شدن یخ در زیر خودرو

در بعضی از شرایط ممکن است برف و یخ در زیر گل گیرها انباشته شده و برای فرمان دادن و حرکت چرخ به چپ و راست ایجاد مزاحمت نمایند. در هنگام رانندگی در زمستانهای سخت که این اتفاق ممکن است رخ دهد، می‌بایست به طور مرتب زیر خودرو را بازدید کنید تا از حرکت آزاد چرخهای جلو به چپ و راست و حرکت اجزای فرمان بدون مزاحمت هر گونه مانع، اطمینان حاصل کنید.

## همراه داشتن تجهیزات اضطراری

بسته به میزان بدی آب و هوای محل رانندگی، بایستی تجهیزات اضطراری که ممکن است به آنها نیاز داشته باشید را به همراه داشته باشید. تجهیزات اضطراری مورد نیاز می‌شوند شامل وسایلی چون زنجیر چرخ، تسمه بکسل، چراغ قوه، فشفشه اضطراری، شن، بیلچه، کابل‌های اتصال باتری کمکی، کاردک تمیز کردن شیشه، دستکش، زیرانداز، چادر خودرو پتو و ... باشد.

## قرار ندادن وسایل خارجی در داخل قسمت موتور خودرو

قرار دادن وسایل خارجی در قسمت موتور خودرو مانع از خنک کاری موتور می‌گردد می‌تواند باعث خرابی یا آتش گرفتن خودرو گردد سازنده مسئولیتی در قبال خسارات ناشی از این چنین اتفاقاتی نخواهد داشت.



## بکسل کردن به وسیله خودروی یدک کش (برای اروپا)

در صورتی که در نظر دارید که خودروی خود را بکسل نمایید، قبل از هر چیزی می بایست الزامات قانونی برای این کار را از طریق اداره راهنمایی و رانندگی کشور خود بررسی و تعیین نمایید. نظر به اینکه قانون، الزامات متفاوتی را برای بکسل کردن به وسیله یدک کش ها، ماشین ها یا دیگر انواع خودروها وضع نموده یا لوازم مورد نیاز برای هر کدام متفاوت می باشد، با یکی از نمایندگی های مجاز شرکت کرمان موتور به منظور کسب اطلاعات بیشتر تماس بگیرید.

به خاطر داشته باشید که حمل به وسیله یدک کش، متفاوت از رانندگی با خودرو می باشد. حمل به وسیله یدک کش به معنی تغییر در فرمان پذیری، طول عمر و مصرف اقتصادی سوخت می باشد. حمل موفق و ایمن به وسیله یدک کش مستلزم به کارگیری تجهیزات صحیح و استفاده درست از آنها می باشد. خسارت وارد شده به خودروی شما به علت حمل نامناسب آن به وسیله یدک کش تحت پوشش گارانتی کارخانه خودروی شما قرار نمی گیرد.

این بخش شامل بسیاری نکات مهم و به کرات

اثبات شده در مورد حمل به وسیله یدک کش و قوانین ایمنی می باشد بسیاری از آنها برای ایمنی شما و سرنشینان خودرو مهم می باشد. لذا لطفا پیش از حمل خودروی خود به وسیله یدک کش، این بخش را با دقت مطالعه کنید.

### ⚠️ اخطار

#### اقدامات احتیاطی زیر را رعایت فرمایید:

- در صورت عدم استفاده از ابزار درست یا رانندگی نامناسب ممکن است کنترل خودرو را در حین حمل یدک توسط آن از دست دهید. به عنوان مثال، در صورتی که یدک بسیار سنگین باشد، ممکن است عملکرد ترمز کاهش یابد. این مساله می تواند منجر به جراحات شدید و مرگ آور برای شما و سرنشینان خودرو گردد. تنها در صورتی پیروی از تمامی مراحل بیان شده در این بخش، اقدام به بکسل نمودن واگن نمایید.
- پیش از بکسل کردن یدک از قرار دادن وزن کل یدک GCW (وزن ناخالص اتصالات) GVM (وزن ناخالص خودرو) و GAW (وزن ناخالص محور) و بارزبان یدک بکسل شده همگی در محدوده مجاز اطمینان حاصل کنید.

## i اطلاعات (برای اروپا)

• از نظر فنی حداکثر باز مجاز ممکن بر روی محور(های) عقب تا ۱۵٪ قابل افزایش می باشد و حداکثر جرم بارگیری شده نبایدست از ۱۰٪ یا ۱۰۰ کیلوگرم (۴/۲۲۰ پوند) تجاوز نماید در این وضعیت حداکثر سرعت برای خودروهای رده M1 تا ۱۰۰ کیلومتر در ساعت (۶۲/۱ مایل در ساعت) و برای خودروهای رده N1 تا ۸۰ کیلومتر در ساعت (۴۹/۷ مایل در ساعت) می باشد.

• هنگامی که یک خودرو از رده M1 یک یدک را بکسل می کند، وزن اضافی تحمیل شده توسط تجهیزات می تواند از مقدار حداکثر بار تایر که بیش از ۱۵٪ نمی باشد تجاوز نماید در این وضعیت با سرعت بیش از ۱۰۰ کیلومتر در ساعت (۶۲/۱ مایل در ساعت) رانندگی نکرده و فشار هوای تایر را به حداقل ۰/۲ بار افزایش دهید.

## آیا قصد یک کشیدن یک تریلی را دارید؟

در زیر برخی از نکات مهم را که می‌بایست در صورتی که قصد یک کشیدن یک تریلی را دارید مورد توجه قرار دهید، آورده شده است:

- به طور مرتب با استفاده از یک کنترل کننده نوسان وضعیت را بررسی کنید می‌توانید از یک فروشنده اتصالات تریلی درباره کنترل کننده نوسان اطلاعات بگیرید.
- به منظور آب بندی موتور خودرو، در طی ۲۰۰۰ کیلومتر (۱۲۰۰ مایل اول) کارکرد خودرو، با خودروی خود چیزی را بکسل ننماید عدم اعتنا به این هشدار می‌تواند منجر به وارد شدن صدمات جدی به موتور و گیربکس خودرو گردد.
- در هنگام بکسل کردن تریلی از مشورت با یکی از نمایندگی‌های مجاز شرکت کرمان موتور به منظور گرفتن اطلاعات بیشتر در رابطه با الزامات اضافه‌ای چون کیت بکسل کردن و غیره اطمینان حاصل کنید.
- همیشه خودروی خود را با سرعت مناسب

کمتر از ۱۰۰ کیلومتر در ساعت (۶۰ مایل در ساعت) یا حد سرعت یکد کشی اعلام شده، برانید.

در مسیرهای سر بالایی طولانی با سرعت ۷۰ کیلومتر در ساعت (۴۵ مایل در ساعت) یا حد سرعت یکد کشی اعلان شده، و حتی کمتر از آن، رانندگی کنید.

محدودیت‌های مربوط به وزن و بار ارائه شده در صفحات آتی را با دقت مراعات کنید.

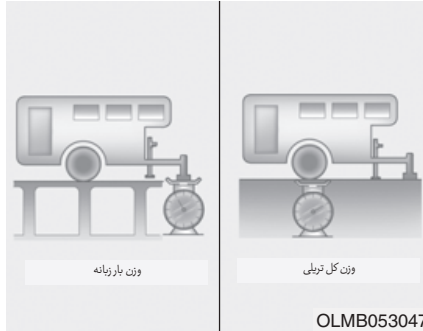

OLMB053047

حداکثر وزن ایمنی برای تریلی چقدر می‌باشد؟ بایستی توجه داشت که سنگینی تریلی هرگز نباید بیش از حداکثر وزن تریلی و ترمزهای آن گردد. اما حتی این مقدار هم می‌تواند بسیار سنگین باشد این مساله به چگونگی استفاده شما از تریلی بستگی خواهد داشت. برای مثال، سرعت، بلندی، وضعیت جاده، دمای بیرون و اینکه هر چند وقت یکبار از خودرو برای حمل واگن استفاده می‌گردد همگی اهمیت دارند همچنین وزن ایده آل تریلی می‌تواند به تجهیزات ویژه‌ای که در خودرو وجود دارد نیز بستگی داشته باشد.

### بار زبانه

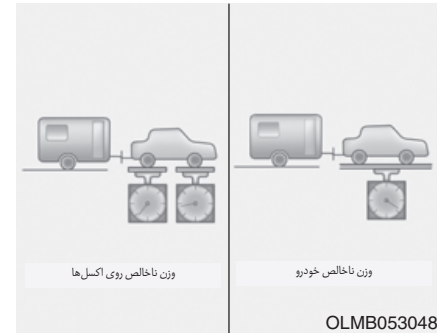

به دلیل تاثیر بار زبانه در وزن ناخالص کلی خودرو (GVW) مربوط به خودروی شما، یک وزن مهم برای محاسبه می باشد. زبانه تریلی مطابق با محدودیت‌های مربوط به حداکثر وزن زبانه تریلی مجاز، حداکثر می بایست به اندازه ۱۰٪ از کل وزن تریلی بارگیری شده، سنگینی داشته باشد.

پس از بارگیری تریلی و زبانه آن را به منظور بررسی مناسب بودن مقادیر آنها، به طور جداگانه بسنجید ممکن است شما تنها با جابجا کردن برخی از اشیاء در داخل واگن قادر به تصحیح این مقادیر باشید.

وزن و فاصله مرجع هنگام بکسل کردن تریلی					
موتور بنزینی				موتور	عنوان
2.4LGDI	2.4L.MPI	2.0LMPI			
A/T	A/T	A/T	M/T	بدون سیستم ترمز	حداکثر وزن تریلی کیلوگرم (پوند)
400 (882)	400 (882)	400 (882)	650 (1433)		
800 (1764)	800 (1764)	800 (1764)	1300 (2866)		
70 (154)	70 (154)	70 (154)	70 (154)	حداکثر بار عمودی استاتیکی مجاز بر روی کوپلینگ کیلوگرم (پوند)	
1185 (46/6)				فاصله توصیه شده نقطه مرکز کوپلینگ تا مرکز چرخهای عقب میلیمتر (اینچ)	

M/T: گیربکس دستی

A/T: گیربکس اتوماتیک

**⚠️ اخطار**
**اقدامات احتیاطی زیر را انجام دهید:**

- هرگز تریلی را در حالی که قسمت عقب آن سنگینتر از قسمت جلواست، بارگیری ننماید. قسمت جلوی تریلی می بایست به گونه ای بارگیری گردد که تقریباً ۶٪ وزن کلی را به خود اختصاص دهد لذا تقریباً ۴٪ از وزن کلی تریلی می بایست در قسمت پشت تریلی بارگیری گردد.
- هرگز از محدودیت های مربوط به حداکثر وزن مربوط به تریلی یا تجهیزات بکسل کردن تجاوز نکنید. بارگیری نامناسب می تواند منجر به وارد آمدن صدمه به خودرو یا جراحات سرنشینان گردد. میزان وزن و بارگذاری را می توان در باسکول های تجارتي پمپ بنزین های جاده ای مجهز به باسکول بررسی کنید.

## تجهیزات بسکل کردن

### قلاب‌ها



### اطلاعات

حفره نصب مربوط به قلاب‌ها در هر دو سمت قسمت زیرین بدنه در پشت تایرهای عقب قرار گرفته‌اند.

تریلی را پس از جدا کردن پوشش زیرین قرار گرفته در سمت چپ خودرو سوار کنید پس از استفاده از تریلی پوشش زیرین را مجدداً به محل اصلی خود نصب نمایید.

## زنجیرهای ایمنی

همواره بایستی میان خودرو و تریلی زنجیر وصل کنید زنجیرهای ایمنی را از زیر زبانه تریلی عبور دهید تا از سقوط زبانه بر روی زمین در صورت جدا شدن از زبانه جلوگیری گردد. دستورالعمل‌های مربوط به زنجیرهای ایمنی ممکن است توسط سازنده مفصل یا تریلی ارائه گردد به منظور نصب زنجیرهای ایمنی، از توصیه‌های ارائه شده توسط سازنده پیروی کنید. زنجیرهای ایمنی را به اندازه کافی شل ببندید تا قادر به دور زدن به همراه واگن باشید همچنین، مانع از کشیده شدن زنجیرها بر روی زمین شوید.

استفاده از تجهیزات بستن درست مهم است بادهای مخالف، کامیون‌های بزرگی که از مقابل عبور میکنند و جاده‌های ناهموار، دلایل اندکی برای پاسخ به این سوال که چرا به قلاب‌های درست نیاز دارید، می‌باشند در ادامه چند قانون آورده شده است که می‌بایست مراعات شوند:

- آیا در حین نصب قلاب‌های یک تریلی به بدنه خودرو، ناچار به ایجاد سوراخ در بدنه خودرو می‌باشید؟ در این صورت از بستن سوراخ‌ها پس از باز کردن قلاب تریلی اطمینان حاصل کنید در صورت مسدود نکردن سوراخ‌ها، گاز خروجی آگزوز خودرو حاوی مونواکسید کربن و همچنین کثیفی و آب می‌تواند وارد خودرو شود.

- سپرهای خودرو گزینه مناسبی برای نصب قلاب‌ها نمی‌باشند. گیره‌ها را به صورت موقت یا گیره نوع سیرا، به آنها نصب نکنید. تنها از گیره‌های نصب بر روی بدنه که به سپر خودرو وصل نمی‌گردد استفاده نمایید.

- ابزار کمکی استارترهای هیوندای در نمایندگی‌های مجاز شرکت کرمان موتور در دسترس می‌باشند.



## ترمزهای تریلی

در صورت مجهز بودن تریلی به سیستم ترمز، از انطباق آن با قوانین کشوری نصب صحیح و عملکرد درست آنها اطمینان حاصل نمایید.

در صورتی که سنگینی تریلی شما بیشتر از حداکثر وزن تریلی بدون بارگذاری ترمزهای آن می باشد بنابراین وجود ترمزهای خود تریلی که می بایست مناسب نیز باشند لازم خواهد بود پیش از نصب تنظیم و نگهداری ترمزهای تریلی از مطالعه و پیروی از دستورالعملهای مربوط به آنها اطمینان حاصل نمایید از عدم بهره برداری تریلی از سیستم ترمز خودرو مطمئن شوید.

### ⚠️ اخطار

تأیید کامل از نصب صحیح سیستم ترمز تریلی از ترمزهای آن استفاده نکنید این کار، کار افراد تازه کار نبوده و از فروشندگان تریلی ذیصلاح و با تجربه برای این کار کمک بگیرید.

## رانندگان تریلی

بکسل کردن یک تریلی مستلزم دارا بودن مقداری تجربه می باشد. پیش از وارد شدن به فضای آزاد بایستی با نحوه رانندگی به همراه تریلی آشنا شوید خود را به نحوه رانندگی و ترمز کردن به همراه وزن اضافی مربوط به تریلی عادت دهید. همچنین همیشه به خاطر داشته باشید که طول خودرویی که اکنون با آن رانندگی می کنید بیشتر بوده و سرعت عکس العمل آن نسبت به خود خودرو- به تنهایی - کمتر می باشد.

پیش از شروع به حرکت، گیره و پایه نصب، زنجیرهای ایمنی، اتصالات الکتریکی، لامپها، چرخها و ترمزها را بررسی کنید.

در طول سفر، هر از چند گاهی از ایمنی بودن بار و کار کردن چراغها و ترمزهای تریلی اطمینان حاصل نمایید.

## فاصله

در حین رانندگی با تریلی فاصله ای به میزان حداقل دو برابر آنچه که در هنگام رانندگی معمولی (بدون واگن) از خودروی جلویی باید داشته باشید را از خودروی پیش رو رعایت کنید این کار به قرار نگرفتن شما در وضعیتی که مجبور به اعمال ترمزهای ناگهانی یا محکم شوید، کمک خواهد کرد.

### سبقت گرفتن

در هنگام سبقت گرفتن از خودروی جلویی می بایست فاصله رو به جلوی بیشتری را طی نمایید. به دلیل افزایش طول خودرو در هنگام بکسل کردن تریلی، برای پیش افتادن از خودروی جلویی، می بایست با مسافت بیشتری از خودروی مورد نظر سبقت بگیرید.

## حرکت رو به عقب

قسمت پایین فرمان را با یک دسته نگه دارید. سپس، به منظور حرکت تریلی به سمت چپ، دست خود را به سمت چپ حرکت دهید. برای حرکت دادن تریلی به سمت راست، دست خود را به سمت راست حرکت دهید. همیشه آهسته رو به عقب حرکت نمایید و در صورت امکان از شخصی برای هدایت حرکت کمک بگیرید.

## دور زدن

به هنگام پیچیدن به همراه تریلی دور وسیع تری را از مقدار معمول برای آن (بدون تریلی) در نظر بگیرید. با این کار تریلی شما به شانه‌های جاده، جدول کنار جاده، تابلوهای راهنما، درختان و دیگر اشیاء برخورد نخواهد کرد. از انجام مانورهای ناگهانی با نوسانی خودداری کنید. پیش از دور زدن به طور مناسب علامت بدهید.

## چراغ‌های راهنما

خودروی شما، در هنگام بکسل کردن واگن، می‌بایست فلاشرهای هشدار متفاوت و سیم کشی اضافی داشته باشد. پیکانهای سبز رنگ بر روی

صفحه کیلومترها هر گاه علامت تغییر خط رانندگی یا دور زدن را بدهید روشن خواهد شد. در صورت اتصال صحیح، چراغ‌های تریلی نیز روشن شده و به رانندگان دیگر دوباره قصد شما برای تغییر خط رانندگی، دور زدن را بدهید روشن خواهد شد. در صورت اتصال صحیح، چراغ‌های تریلی نیز روشن شده و به رانندگان دیگر دوباره قصد شما برای تغییر خط رانندگی، دور زدن یا توقف کردن مطلع خواهند کرد.

در حین یدک کشیدن یک تریلی، پیکان‌های سبز رنگ بر روی صفحه کیلومترها- حتی در صورتی که لامپ‌های تریلی سوخته شده باشند- در حین دور زدن روشن خواهند شد. از این رو ممکن است گمان کنید که رانندگان پشت سر شما علائم مربوط به قصدی را که دارید، می‌بینند، اما در حقیقت آنها قادر به این کار نمی‌باشند. بررسی گاه و بیگاه چراغ‌های تریلی به منظور حصول اطمینان از عملکرد آنها مهم می‌باشد. همچنین می‌بایست هر بار هنگام قطع و وصل نمودن سیم‌های ارتباطی، لامپ‌ها را بررسی کنید.

## ⚠️ اخطار

سیستم روشنایی تریلی مستقیماً به سیستم روشنایی خودرو متصل ننماید. از از دسته سیم تریلی تأیید شده برای این کار استفاده ننمایید. قصور در این کار می‌تواند منجر به آسیب دیدن سیستم برق خودرو و یا جراحات جسمی گردد. جهت درخواست کمک با یکی از نمایندگی‌های مجاز شرکت کرمان موتور مشورت کنید.

## رانندگی بر روی تپه‌ها

پیش از شروع به پایین آمدن از سرازیری‌های طولانی با شیب زیاد، سرعت را کم کرده و به دنده پایینتر تغییر وضعیت دهید. در صورت کم نکردن دنده، ممکن است ناچار به استفاده زیاد از ترمزها شوید که با این کار ترمزها داغ شده و ممکن است دیگر عملکرد موثری نداشته باشند.

در سربالایی‌های طولانی، به منظور کاهش امکان داغ کردن گیربکس و موتور، به دنده پایینتر آمده و سرعت را تا حدود ۷۰ کیلومتر در ساعت (۴۵ مایل در ساعت) کم کنید.

در صورتی که وزن تریلی شما از حداکثر وزن تریلی بدون ترمزهای آن بیشتر می‌باشد و خودروی شما مجهز به گیربکس اتوماتیک است، بایست برای بکسل نمودن تریلی با دنده در وضعیت D (رانندگی) برانید.

خودرو با دنده در وضعیت D (رانندگی) در هنگام بکسل نمودن تریلی، گرمای ایجاد شده را کاهش داده و موجب افزایش طول عمر گیربکس، خودرو خواهد شد.

## توجه

به منظور پیشگیری از داغ کردن موتور یا گیربکس به صورت زیر عمل کنید:

- در هنگام بکسل کردن تریلی بر روی شیب‌های تند (بیش از ۶٪) گیج دمای مایع خنک کننده موتور به منظور اطمینان از داغ نکردن موتور توجه نمایید. در صورتی که عقربه گیج دمای مایع خنک کننده موتور به سمت H (داغ) حرکت کرد، خودرو را به کنار جاده برده و در اسرع وقت توقف کنید، تا بتوانید. امکان خنک شدن موتور را فراهم آورید.

- سرعت خودروی خود را مطابق با میزان سراسیبی جاده و وزن تریلی تنظیم نمایید.

## پارک کردن بر روی سراسیبی

به طور کلی، در صورتی که تریلی را به خودروی خود وصل نموده‌اید نباید خودرو را بر روی سراسیبی پارک کنید. با این حال، در صورتی که ناچار به پارک نمودن خودرو بر روی سراسیبی می‌باشید، دستورالعمل زیر را برای این کار مراعات کنید:

۱. خودرو را به محل پارکینگ ببرید. فرمان را در جهت جدول جاده (سمت راست در سرازیری تپه، سمت چپ در سربالایی تپه) بچرخانید.
۲. دنده خودرو را به وضعیت P (پارک، برای خودروی با گیربکس اتوماتیک) یا خلاص (برای خودروی با گیربکس دستی) ببرید.
۳. ترمز دستی را درگیر نموده و خودرو را خاموش کنید.
۴. مانع چرخ را در مقابل چرخ‌های تریلی در جهت سرپایینی تپه قرار دهید.
۵. خودرو را روشن کرده، ترمزها را نگه داشته، به دنده خلاص بروید، ترمز دستی را رها کرده و سپس

ترمزها را به آرامی رها نمایید تا چرخ‌های تریلی به مانع‌ها تکیه کنند.

۶. ترمزها و ترمز دستی را مجدداً اعمال کنید.

۷. هنگامی که خودرو بر روی سربالایی پارک شده است، دسته دنده را به وضعیت P (پارک، برای خودروهای با گیربکس اتوماتیک) یا دنده اول ببرید و برای پارک در سرازیری دنده در به وضعیت R (عقب) قرار دهید.

۸. خودرو را خاموش کرده، ترمزها را رها کنید و تنها ترمز دستی را در حالت درگیر باقی بگذارید.

### ⚠️ اخطار

برای جلوگیری از بروز جراحات خطرناک پیش از اعمال کامل ترمز دستی خودرو خارج نشوید. در صورت روشن گذاشتن موتور، خودرو می‌تواند به طور ناگهانی به حرکت درآید، لذا این مساله می‌تواند منجر به ایجاد جراحات خطرناک به شما و دیگران گردد.

## آمادگی برای خارج شدن از خودرو پس از پارک کردن بر روی سراسیمبی

۱. در حالی که دسته دنده در وضعیت P (پارک، برای خودرو و با گیربکس اتوماتیک) یا خلاص (برای خودرو با گیربکس دستی) قرار دارد، ترمزها را اعمال کرده و پدال ترمز را تا انجام کارهای زیر فشرده نگه دارید:

- موتور را روشن کرده
- رفتن به دنده ؛ و
- رها کردن ترمز دستی

۲. به آرامی پای خود را از روی پدال ترمز بلند کنید.

۳. تا رها شدن تریلی از مانع‌ها به آرامی حرکت کنید.

۴. توقف کرده و مانع‌ها را برداشته و جمع کنید.

## تعمیر و نگهداری هنگام کشیدن تریلی

خودروی شما در هنگام یدک کشیدن تریلی به سرویس کاری بیش از آنچه در وضعیت (بدون بکسل کردن تریلی) لازم می‌باشد، نیاز خواهد داشت. موارد مهمی که مستلزم توجه ویژه می‌باشند عبارتند از: روغن موتور، روغن گیربکس اتوماتیک، روغن محور و مایع سیستم خنک کننده وضعیت ترمزها نیز می‌بایست به طور مرتب بررسی گردد. در صورتی که تریلی را بکسل می‌نمایید، بررسی این موارد پیش از شروع به حرکت ایده‌ای خوب خواهد بود. تعمیر و نگهداری مربوط به آن را نیز از خاطر نبرید. از زمان بندی که به همراه تریلی ارائه شده است پیروی کرده و آن را به طور متناوب بررسی نمایید. ترجیحاً، بررسی را در ابتدای هر روز رانندگی انجام دهید. سفت بودن تمامی پیچ و مهره‌های مفصل تریلی بسیار مهم است.

## توجه

برای جلوگیری از وارد آمدن خسارت به خودرو موارد زیر را رعایت کنید:

- به دلیل بار بیشتر در هنگام استفاده از تریلی امکان داغ کردن موتور در روزهای گرم یا هنگام بالا رفتن از سربالایی‌ها بیشتر خواهد بود. در صورتی که؟ مایع خنک کننده بیانگر داغ کردن خودرو بود، کولر را خاموش کرده و خودرو را در محلی امن متوقف نمایید تا خنک شود.
- هنگام بکسل کردن تریلی روغن گیربکس اتوماتیک را مرتباً بررسی نمایید.
- در صورتی که خودروی شما مجهز به کولر نمی‌باشد می‌بایستی به منظور بهبود عملکرد موتور در هنگام بکسل کردن واگن، یک فن کندانسور نصب نمایید.

## وزن خودرو

دو برچسب واقع بر روی پایین درب راننده، مقدار وزنی که خودروی شما برای حمل آن طراحی شده است را نشان می‌دهند: برچسب اطلاعات بارگیری و تایر و برچسب تاییدیه، پیش از بارگیری خودروی خود، لازم است با عبارات زیر که تعیین کننده مقادیر وزن خودرو از روی برچسب‌های مشخصات خودرو و تاییدیه می‌باشد، آشنا شوید:

## وزن خالص پایه

این وزن شامل وزن خالص خودرو همراه با وزن باک پراز سوخت و تمامی تجهیزات استاندارد می‌باشد. این وزن شامل وزن سرنشینان، بار یا تجهیزات اختیاری نمی‌باشد.

## وزن خالص خودرو

این وزن شامل وزن خودرو جدید شما در زمان تحویل گرفتن آن از نمایندگی مجاز شرکت کرمان موتور به همراه وزن تجهیزات متفرقه نصب شده بر روی آن می‌باشد.

## وزن بار

این مقدار شامل تمامی وزن‌های اضافه شده به وزن خالص پایه شامل بار و تجهیزات اختیاری می‌باشد.

## وزن ناخالص بر روی محور (GAW)

این وزن شامل مجموع وزن قرار گرفته بر روی هر یک از محورها (جلو یا عقب) شامل وزن ناخالص خودرو و وزن بارهای اضافه شده به آن است.

## حد وزن ناخالص بر روی محور (GAWR)

این وزن شامل حداکثر وزن مجاز قابل تحمل توسط هر محور (جلو یا عقب) می‌باشد. این ارقام بر روی برچسب تایید استاندارد خودرو نشان داده شده است. مجموع وزن روی هر محور نباید از GAWR تجاوز کند.

## وزن ناخالص خودرو (GVW)

این وزن شامل وزن خالص پایه همراه با وزن واقعی بار به علاوه وزن سرنشینان می باشد.

## حد وزن ناخالص خودرو (GVWR)

این وزن شامل حداکثر وزن مجاز خودروی کاملاً بارگیری شده (شامل وزن تمام تجهیزات اختیاری استاندارد، سرنشینان و بار) می باشد. مقدار GVWR بر روی برچسب شناسایی قرار گرفته در حاشیه کناری درب راننده (یا سرنشین جلو) نشان داده شده است.

## تجاوز از بار مجاز

### ⚠️ اخطار

مجموع وزن مجاز بار بر روی محور (GVWR) و مجموع وزن مجاز ناخالص خودرو (GVWR) در برچسب نصب شده روی درب راننده (یا سرنشین جلو) درج شده است تخطی از این مقادیر می تواند باعث تصادف یا صدمه دیدن خودرو شود. پیش از قرار دادن بار یا جای دادن نفر در خودرو با وزن کردن می توانید وزن آنها را تعیین کنید. مراقب باشید که بیش از اندازه بار حمل ننمایید.

## فصل ششم - نحوه عملکرد در مواقع اضطراری

۵۷۳	کپسول آتش نشانی.....	۵۵۸	در صورت گرم شدن بیش از حد موتور خودرو... ۵۵۲	چراغ فلاشر.....	
۵۷۳	جعبه کمک های اولیه.....	۵۵۹	در صورت پنچر شدن تایر.....	۵۵۲	بروز شرایط اضطراری در حین رانندگی.....
۵۷۳	علامت مثلث خطر.....	۵۶۰	جک و جعبه آچار.....	۵۵۲	اگر موتور خودرو هنگام رانندگی خاموش شد..
۵۷۳	فشارسنج باد تایر (در صورت مجهز بودن).....	۵۶۷	برچسب جک.....	۵۵۳	اگر موتور خودرو در تقاطع یا دو راهی خاموش شد..
		۵۶۸	گواهی انطباق جک با استاندارد اروپا.....	۵۵۳	اگر حین رانندگی تاثیر خودرو پنچر شد.....
		۵۶۹	یدک کشیدن.....	۵۵۴	اگر موتور خودرو روشن نشد.....
		۵۶۹	خدمات یدک کشیدن.....		در صورت استارت خوردن خودرو یا استارت خوردن آرام.....
		۵۷۰	قلاب یدک کش قابل جدا شدن.....	۵۵۴	در صورت استارت خوردن ولی روشن نشدن آن ..
		۵۷۱	یدک کشی اضطراری.....	۵۵۴	باتری به باتری.....
		۵۷۳	تجهیزات اضطراری (در صورت مجهز بودن).....		

### چراغ فلاشر

#### بروز شرایط اضطراری در حین رانندگی اگر موتور خودرو هنگام رانندگی خاموش شد

- سرعت خودرو را به تدریج کاهش داده و یک مسیر صاف را ادامه دهید. با احتیاط به سمت کنار جاده و یک مکان امن حرکت کنید.
- چراغ فلاشر خودرو را روشن کنید.
- سعی کنید دوباره استارت بزنید. اگر خودروی شما روشن نشد پیشنهاد می شود به نمایندگی مجاز شرکت کرمان موتور مراجعه کنید.

- در هر وضعیتی از کلید استارت، برای روشن یا خاموش کردن چراغ فلاشر کافی است کلید فلاشر را در قسمت کنسول وسط فشار دهید. تمام چراغ های راهنما به صورت همزمان چشمک خواهند زد.
- چه خودروی شما در حال حرکت یا ثابت باشد، چراغ فلاشر روشن می شود.
- هنگام روشن بودن چراغ فلاشر نمی توان از چراغ های راهنما استفاده کرد.

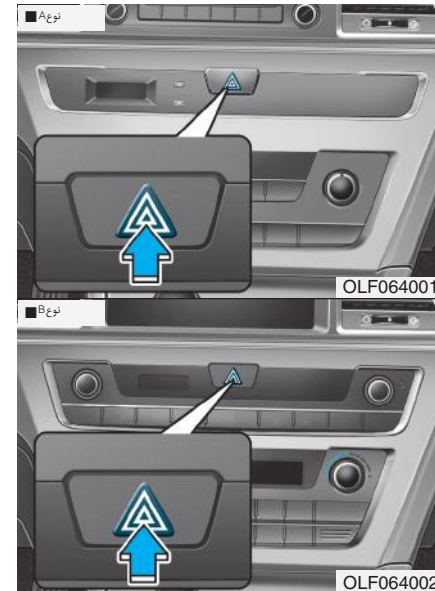

چراغ فلاشر برای هشدار به رانندگان دیگر برای احتیاط در حین عبور، سبقت یا نزدیک شدن به خودروی شما می باشد.

هنگام انجام تعمیرات ضروری یا زمانی که خودرو در لبه جاده متوقف شده است از این چراغ استفاده کنید.



### اگر موتور خودرو در تقاطع یا دوراهی خاموش شد.

در صورت خاموش شدن موتور خودرو در تقاطع یا دوراهی، اگر خطری ندارد، دنده را در وضعیت خلاص N قرار داده و خودرو را به محلی امن حرکت دهید.

### اگر حین رانندگی تایر خودرو پنچر شد:

#### در صورت پنچر شدن تایر در حین رانندگی باید:

- پای خود را از روی پدال گاز بردارید و اجازه دهید سرعت خودرو کاهش یابد در حالی که رو به جلو حرکت می‌کنید از فشردن ناگهانی پدال ترمز یا تلاش برای رفتن به خارج از جاده خودداری کنید زیرا این کار می‌تواند منجر به از دست دادن کنترل خودرو و بروز تصادف شود. هنگامی که سرعت خودرو به مقدار کافی کاهش یافت به آرامی پدال ترمز را فشار داده و از جاده خارج شوید. تا حد امکان از جاده دور شده و در محلی امن و صاف خودرو را متوقف کنید. در صورتی که در بزرگراه با چند خط عبور می‌باشید، بین خطوط عبوری میانی پارک نکنید.

هنگامی که خودرو متوقف شد فلاشر خودرو را روشن کنید و دنده را به حالت پارک P (در دنده اتومات) یا خلاص (در دنده دستی) ببرید، ترمز دستی را فعال کرده و سوئیچ خودرو را در وضعیت LOCK/OFF قرار دهید.

از تمامی سرنشینان بخواهید تا خودرو را ترک کنند حتما باید سرنشینان از سمتی از خودرو پیاده شوند که رفت و آمد خودروها از آن سمت انجام نمی‌شود.

هنگام تعویض تایر پنچر، دستورالعمل‌های ارائه شده در این فصل را رعایت کنید.

## اگر موتور خودرو روشن نشد.

### در صورت استارت خوردن یا استارت خوردن آرام

- در صورتی که خودروی شما دنده اتوماتیک است، مطمئن شوید، که وضعیت دنده در حالت خلاص N یا پارک P می باشد. موتور خودرو فقط در زمانی استارت می خورد که دنده در یکی از این دو حالت باشد.
- سر کابل های باتری را بررسی کنید تا از تمیزی و محکم بودن آنها اطمینان حاصل کنید.
- چراغ داخل خودرو را روشن کنید در صورتی که هنگام استارت زدن، چراغ کم نور یا خاموش شود باتری خالی شده است.

از حرکت یا هل دادن خودرو برای روشن کردن آن خودداری کنید. این کار می تواند به خودروی شما آسیب وارد کند. به دستورالعمل های بخش ((باتری به باتری)) در این فصل مراجعه کنید.

### ⚠ هشدار

حرکت یا هل دادن خودرو می تواند باعث فشار به مبدل کاتالیستی شود که این کار می تواند به سیستم کنترل آلاینده های صدمه بزند.

### در صورت استارت خوردن ولی روشن نشدن آن

- میزان سوخت را بررسی نموده و در صورت لازم به آن سوخت اضافه کنید.
- اگر موتور خودرو همچنان روشن نشد پیشنهاد می شود به یک نمایندگی مجاز شرکت کرمان موتور مراجعه نمایید.

## باتری به باتری

در صورتی که اتصال باتری به باتری به درستی انجام نشود می تواند خطرناک باشد. برای جلوگیری از صدمه به خود یا خودرو، مراحل ذکر شده در این بخش را به دقت انجام دهید. در صورت وجود هر گونه شبهه در این زمینه، توصیه می شود حتما از یک متخصص یا امداد خودرو بخواهید این کار را برای شما انجام دهد.

- اجازه ندهید قطب + و - کابل‌ها به یکدیگر برخورد کنند. این کار باعث جرقه زدن می‌شود.
- اگر آب باتری یخ زده باشد یا کم باشد از انجام عملیات باتری به باتری خودداری کنید زیرا ممکن است باتری شکسته یا منفجر شود.



اگر اسید با چشمان شما تماس داشت، چشمان خود را حداقل ۱۵ دقیقه با آب تمیز بشویید و سریعاً به پزشک مراجعه کنید. در صورت تماس اسید با پوست‌تان، آن را کاملاً با آب بشویید. اگر احساس درد یا سوختگی کردید، سریعاً به پزشک مراجعه کنید.

- هنگام بلند کردن باتری با بدنه پلاستیکی فشار بیش از حد وارد شده به محافظه ممکن است باعث نشست کردن اسید باتری شود. از وسیله حمل مخصوص باتری استفاده کنید دست خود را در دو سمت مخالف گوشه‌های باتری نگه دارید.
- اگر باتری یخ زده است سعی نکنید که از روش باتری به باتری استفاده کنید.
- هنگامی که کابل‌های باتری خودرو به باتری متصل است هرگز سعی نکنید باتری را شارژ نمایید.
- سیستم برق استارت با ولتاژ بالا کار می‌کند. هرگز هنگامی که موتور روشن است یا سوئیچ در حالت روشن ON قرار دارد این قطعات را لمس نکنید.

### ⚠️ اخطار

به منظور جلوگیری از آسیب جدی یا خطر مرگ برای شما یا افراد شاهد، همواره باید هنگام کار با باتری این نکات ایمنی را رعایت کنید:

هنگام کار با باتری همیشه دستورالعمل آن را به خوبی بخوانید و رعایت کنید.



از محافظ چشم مخصوص استفاده کنید تا شما را در برابر پاشیدن اسید محافظت کند.



سیگار، جرقه و هرگونه آتش را از باتری دور نگه دارید. باتری‌ها را دور از دست کودکان قرار دهید.



باتری‌ها شامل اسید سولفوریک هستند که فوق‌العاده حلال می‌باشد.



اجازه ندهید اسید با چشم، پوست و یا لباس‌تان تماس داشته باشد.



**توجه**

برای جلوگیری از آسیب رسیدن به خودروی خود باید:

- تنها از منبع تغذیه ۱۲ ولتی (باتری یا سیستم باتری به باتری) برای باتری به باتری کردن استفاده کنید.
- سعی نکنید باهل دادن خودرو آن را روشن کنید.

**اطلاعات**

باتری اسقاط نشده به طرز صحیح می تواند برای محیط زیست و سلامت اشخاص ضرر داشته باشد. باتری را طبق قوانین و مقررات محلی خود اسقاط کنید.

**مراحل باتری به باتری کردن**

۱. خودروها را به قدر کافی به یکدیگر نزدیک کنید، تا امکان اتصال کابل ها وجود داشته باشد، اما اجازه برقراری تماس بین دو خودرو را ندهید.
۲. همواره مراقب قطعات در حال حرکت و پروانه های فن در داخل محفظه موتور باشید، حتی زمانی که خودروها خاموش می باشند.
۳. تمام دستگاه های الکتریکی مثل رادیو، چراغ ها و تهویه مطبوع را خاموش کنید. خودروها را در حالت پارک P (برای خودروی دنده اتوماتیک) یا خلاص (برای خودروی دنده دستی) قرار دهید و ترمز دستی را فعال کنید. هر دو خودرو را خاموش نمایید.

کابل‌های اتصال را دقیقاً به ترتیب برعکس وصل کردن، جدا کنید:

۱. کابل اتصال را از قطب مشکی رنگ منفی (-) اتصال زمین شاسی خودروی خود جدا کنید (۴).
۲. سردیگر کابل را از قطب مشکی رنگ منفی (-) باتری یا اتصال زمین شاسی خودروی کمکی جدا کنید (۳).
۳. دیگر کابل اتصال را از قطب قرمز رنگ مثبت (+) باتری خودروی، کمکی جدا کنید (۲)
۴. سردیگر کابل اتصال را از قطب قرمز رنگ مثبت (+) خودروی خود جدا کنید (۱)

۷. سردیگر کابل دوم را به قطب مشکی رنگ منفی (-) اتصال زمین شاسی خودروی خود متصل کنید (۴). اجازه ندهید که کابل‌های اتصال به جز قطب باتری یا اتصال زمین شاسی، به جای دیگری تماس داشته باشد. هنگام وصل کردن کابل‌ها روی باتری خم نشوید.
۸. موتور خودروی کمکی را استارت بزنید و اجازه دهید با دور حدوداً ۲۰۰۰، مدتی کار کند. سپس خودروی خود را استارت بزنید.

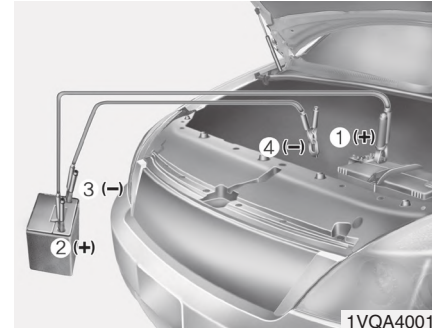

۴. کابل‌های مربوطه را به ترتیب آن‌چه در شکل نشان داده شده است وصل کنید. ابتدا یک کابل را به قطب قرمز رنگ مثبت (+) خودروی خود متصل نمایید. (۱)
۵. سردیگر کابل اتصال را به قطب قرمز رنگ مثبت (+) باتری خودروی کمکی متصل کنید (۲).
۶. سر کابل دوم را به قطب مشکی رنگ منفی (-) باتری یا اتصال زمین شاسی خودروی کمکی متصل کنید (۳).

در صورت گرم شدن بیش از حد موتور خودرو

اگر نشانگر درجه حرارت موتور گرمای بیش از حد را نشان داد، توان خودرو از دست خواهد رفت یا اگر صدای «غژ» یا «تق تق» می شنوید احتمالاً موتور خیلی گرم شده است. در این حالت باید:

۱. به کنار جاده برانید و سریعاً در مطمئن ترین محل بایستید.
۲. دنده را به حالت پارک P (در خودرو با دنده اتومات) یا خلاص (در خودرو با دنده دستی) برده و ترمزدستی را فعال کنید. اگر تهویه مطبوع روشن است آن را خاموش کنید.
۳. در صورتی که آب رادیاتور از زیر خودرو جریان دارد یا در صورتی که از درب موتور خودرو بخار خارج می شود، موتور را خاموش کنید. تا زمانی که خروج بخار یا جریان آب متوقف نشد درب موتور را باز نکنید. اگر اثری از بخار یا جریان آب نبود، موتور را روشن بگذارید و مطمئن شوید که فن رادیاتور کار می کند. اگر فن کار نمی کرد، موتور را خاموش کنید.

**⚠️ اخطار**

هنگامی که موتور خودرو روشن است دست، لباس و وسایل خود را از قطعات در حال حرکت مانند فن و تسمه ها دور نگه دارید تا از ایجاد صدمه جلوگیری شود.

نشستی آب از رادیاتور، شیلنگ ها یا زیر خودرو را بررسی کنید (چنانچه از تهویه مطبوع استفاده می کردید، خارج شدن آب سرد از آن بعد از توقف خودرو عادی است).

**⚠️ اخطار**

هرگز درپوش رادیاتور یا شیر تخلیه را هنگامی که موتور و رادیاتور داغ است باز نکنید. این کار ممکن است باعث پاشیدن آب رادیاتور داغ و بخار تحت فشار شود و به شما آسیب برساند. موتور را خاموش کنید و صبر کنید تا آب رادیاتور خنک شود. هنگام برداشتن درپوش رادیاتور بسیار مراقب باشید. یک پارچه ضخیم به دور آن بپیچید و به آرامی آن را در جهت خلاف عقربه های ساعت بچرخانید تا در اولین قسمت متوقف شود. عقب بایستید تا فشار محفظه رادیاتور خارج شود. وقتی مطمئن شدید که تمام فشار تخلیه شد، درپوش را پایین فشار داده و با استفاده از یک حوله کلفت آن را کاملاً در جهت خلاف عقربه های ساعت بچرخانید تا باز شود.

## در صورت پنچر شدن تایر

### ⚠️ **اخطار**

عوض کردن تایر می‌تواند خطرناک باشد. هنگام تعویض تایر و به منظور کاهش آسیب جدی یا مرگ، دستورالعمل‌های این بخش را دنبال کنید.

### ⚠️ **هشدار**

- از دست دادن زیاد آب رادیاتور به معنی وجود نشتی در سیستم خنک کننده می‌باشد و ما پیشنهاد می‌کنیم که آن را به نمایندگی مجاز شرکت کرمان موتور نشان دهید.
- وقتی افزایش دمای موتور بر اثر کم بودن آب رادیاتور بود، اضافه کردن یک باره مایع خنک کننده ممکن است باعث ترک خوردن موتور شود. برای جلوگیری از آسیب، مایع خنک کننده را به آرامی و به مقدار کم اضافه کنید.

۶. اگر دلیل گرم شدن بیش از حد را متوجه نشدید، صبر کنید تا دمای موتور به حالت عادی برگردد. سپس در صورتی که آب رادیاتور کم شده است، با احتیاط به رادیاتور مایع خنک کننده اضافه کنید تا سطح مایع در مخزن به علامت میانگین برسد.

۷. احتیاط کرده و به دیگر علائم داغ شدن توجه کنید. اگر دوباره افزایش دمای موتور اتفاق افتاد، پیشنهاد می‌کنیم با نمایندگی مجاز شرکت کرمان موتور تماس بگیرید.

### جک و جعبه آچار

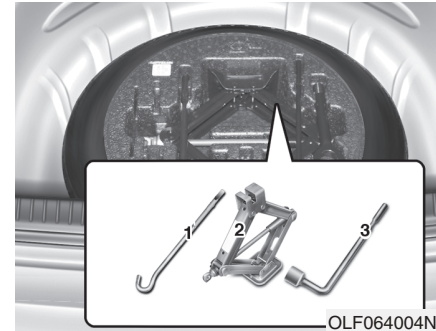

- اگر باز کردن پیچ توسط دست سخت می باشد، می توانید آن را به آسانی توسط دسته جک شل کنید.
- دسته جک (۱) را در داخل پیچ تایر قرار دهید.
  - با استفاده از دسته جک، پیچ تایر را در خلاف جهت عقربه های ساعت بپیچانید.

- پیچ را در خلاف جهت عقربه های ساعت بپیچانید تا تایر، یدک را بردارید. برای بستن تایر یدک، همین کار را با بپیچاندن پیچ در جهت عقربه های ساعت انجام دهید.
- برای جلوگیری از لرزش تایر یدک و جعبه آچار، آن ها را به خوبی در محل خودشان قرار دهید.

۱. دسته جک

۲. جک

۳. آچار پیچ چرخ

جک، دسته جک، آچار مهره چرخ در بخش ابزار آلات در قسمت چمدان ها زیر پوشش صندوق عقب قرار دارند.

این جک تنها به منظور تعویض اضطراری تایر تعبیه شده است.



⚠️ **اخطار**

خودرو از روی جک ممکن است لیز بخورد یا منحرف شود و باعث آسیب جدی یا مرگ شما یا افراد اطراف شما شود. موارد امنیتی زیر را رعایت کنید:

- زیر خودرویی که با جک بالا رفته است نروید.
- هرگز سعی نکنید در مسیر عبور ماشین‌ها تایر خود را عوض کنید. همیشه قبل از تعویض تایر، خودرو را تا حد امکان به شانه جاده ببرید و در سطحی سفت و صاف دور از عبور ماشین‌ها توقف کنید. اگر نتوانستید سطحی سفت و صاف در خارج از جاده پیدا کنید، برای کمک با شرکت یدک کش تماس بگیرید.
- حتماً از جک ارائه شده به همراه خودرو استفاده کنید.
- همیشه جک را در محل‌های تعبیه شده برای بالابردن خودرو قرار دهید و هرگز آن را زیر سپر یا قطعات دیگر خودرو قرار ندهید.
- هنگامی که خودرو روی جک می‌باشد، استارت نزده و موتور را روشن نکنید.

- زمانی که خودرو روی جک است هرگز به کسی اجازه ماندن در داخل خودرو را ندهید.
- حتماً تمامی کودکان را از جاده و خودرو دور نگه دارید.

برای تعویض تایر خودرو این مراحل را دنبال کنید:

۱. بر روی سطح سفت و صاف پارک کنید.
۲. دنده را به حالت P (پارک) برای خودرو دنده اتوماتیک یا خلاص (برای خودرو دنده دستی) برده، ترمز دستی را فعال کنید و سوئیچ را در موقعیت LOCK / OFF قرار دهید.
۳. چراغ‌های فلاشر را روشن کنید.
۴. آچار مهره چرخ، جک، دسته جک و تایر یدک را از خودرو خارج کنید.

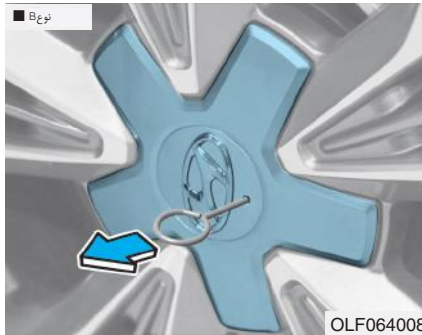

نوع B

آچار باز کننده قالیپاق را در سوراخ وارد کنید و قالیپاق را بکشید (در صورت مجهز بودن)

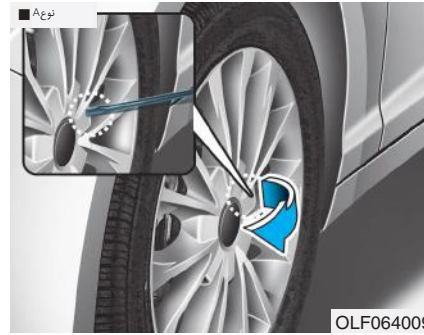

نوع A . ۶

پیچ گوشتی را در شیار قالیپاق انداخته و فشار دهید تا قالیپاق خارج شود. (در صورت مجهز بودن)



۵. جلو و عقب تاییری که به صورت قطری در جهت تایر تعویضی قرار دارد را مانع قرار دهید.



OLF064012

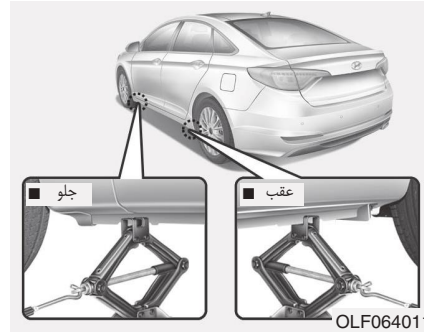

OLF064011



OLF064010

۷. پیچ‌های چرخ را به مقدار یک دور در جهت خلاف عقربه‌های ساعت همانند شکل بگردانید تا شل شوند، ولی تا زمانی‌که تایر از روی زمین بلند نشده است هیچ پیچی را خارج نکنید.
۸. جک را در ناحیه تعبیه شده زیر شاسی در نزدیک‌ترین محل به تایر مورد نظر قرار دهید. محل‌های قرار گرفتن جک، صفحات جوش داده‌ای به شاسی به همراه دو زبانه هستند تا در داخل جک محکم شوند. هرگز در حالت دیگر یا جای دیگری از خودرو، جک ننزید. این‌کار به شاسی خودرو آسیب می‌زند.
۹. دسته جک را داخل جک قرار داده و در راستای حرکت عقربه‌های ساعت بچرخانید و خودرو را تا زمانی‌که تایر از زمین جدا شود. به سمت بالا ببرید. از ثابت و محکم بودن خودرو روی جک مطمئن شوید.

۱۰. پیچ‌ها را با آچار مهره چرخ شل کنید و آن‌ها را با انگشتان خود خارج کنید. تایر را از محل خود خارج کرده و در محلی صاف و دور از رفت و آمد قرار دهید. هرگونه کثیفی و آشغال را از روی زبانه‌ها، محل اتصال و تایر بردارید.

۱۱. تایر بیدک را در محل خود قرار دهید.

۱۲. پیچ‌ها را در حالی که قسمت کوچک آن‌ها به سمت تایر قرار گرفته‌اند با انگشتان خود بر روی زبانه‌ها سفت کنید.

۱۳. با چرخاندن دسته جک در خلاف جهت عقربه‌های ساعت، خودرو را به سمت پایین بیاورید.



OLF064013

مرکز خدمات، رانندگی کنید و فشار آن را به حد استاندارد برسانید. همواره بعد از بررسی و تنظیم باد تایر، در پوش کوچک آن را بگذارید. در صورت قرار ندادن در پوش، ممکن است هوا از تایر نشت کند. اگر در پوش را گم کردید، در پوش دیگری بخرید و سریعاً آن را جایگزین کنید. بعد از تعویض تایر، همیشه تایر پنچر را در محل خود قرار داده و جک و جعبه داشبورد را در محل مناسبشان قرار دهید.

#### توجه

فشار باد تایر را به محض تعویض تایر بیدک بررسی کنید و آن را مطابق با استاندارد تنظیم نمایید.

۱۴. با استفاده از آچار، پیچ‌ها را در جهت نشان داده شده سفت کنید. هر پیچ را دوبار بررسی نمایید که محکم شده باشد. بعد از تعویض تایر ما پیشنهاد می‌کنیم برای مطمئن شدن از درست بسته شدن پیچ‌ها به نمایندگی مجاز شرکت کرمان موتور مراجعه کنید. پیچ‌ها باید به اندازه ۹ تا ۱۱ کیلوگرم متر (۶۵ تا ۷۹ پوند فوت) سفت شوند. اگر فشار سنج دارید، فشار باد تایر را بررسی کنید (برای دستورات عمل‌های مربوط به فشار تایر، بخش «تایرها و چرخ‌ها» در فصل ۸ را ملاحظه کنید)، اگر فشار باد تایر، کمتری یا بیشتر از حد توصیه شده باشد، به آرامی تا نزدیک‌ترین

### ⚠ هشدار

خودروی شما دارای رزوه‌های استاندارد بر روی توپی چرخ و مهره‌ها است. حتماً در حین تعویض تایر توجه داشته باشید که هر مهره برای پیچ خود است و بعد از تعویض باید در جای اولیه نصب شود. در صورت نیاز به جایگزین کردن پیچ‌ها، مطمئن شوید که دارای رزوه استاندارد هستند تا اینکه به توپی چرخ آسیبی نرسد و تایر در جای خود محکم و ایمن شود. ما پیشنهاد می‌کنیم از نمایندگی مجاز شرکت کرمان موتور مشورت بگیرید.

اگر هریک از تجهیزات مثل جک، پیچ، زبانه یا دیگر تجهیزات، آسیب دیده‌اند یا در شرایط بدی قرار دارند لطفاً از تعویض تایر صرف نظر کنید و برای کمک دست به کار شوید.

### استفاده از تایرهای یدک فشرده (در صورت مجهز بودن)

تایرهای یدک فشرده تنها برای استفاده اضطراری، طراحی شده‌اند. هنگام استفاده از تایرهای فشرده، با دقت رانندگی کنید و همواره نکات ایمنی را رعایت کنید.

### ⚠ اخطار

برای جلوگیری از خرابی یا از دست دادن کنترل و بروز تصادف هنگام استفاده از تایر زاپاس کوچک باید:

- تنها در موارد ضروری از تایر زاپاس کوچک استفاده کنید.
- هرگز اجازه ندهید سرعت خودرو از ۸۰ کیلومتر در ساعت (۵۰ مایل در ساعت) بیشتر شود.
- از اعمال بار بیش از حد بر روی خودرو که در کنار تایر زاپاس کوچک نوشته شده، خودداری کنید.
- به طور پیوسته از این تایر استفاده نکنید. تایر اصلی را سریعاً تعمیر یا جایگزین نمایید تا از خراب شدن تایر زاپاس کوچک جلوگیری کنید.

هنگام رانندگی با تایر زاپاس کوچک در خودرو باید:

- بعد از نصب تایر زاپاس کوچک، فشار تایر را بررسی کنید. تایر زاپاس کوچک باید دارای باد ۴۲۰ کیلو پاسکال (60psi) باشد.
- هنگامی که تایر زاپاس کوچک بر روی خودرو نصب شده است نباید خودرو را به کارواش اتوماتیک ببرید.
- از تایر زاپاس کوچک روی خودروی دیگری استفاده نکنید زیرا این تایر، مخصوص خودروی شما طراحی شده است.
- عمر آج تایر زاپاس کوچک کوتاه تر از تایر عادی می باشد. تایر زاپاس کوچک خود را به طور مداوم بررسی کنید و در صورت لازم آن را با تایری با همان اندازه و آج تعویض کنید.
- بیش از یک تایر زاپاس کوچک را به طور هم زمان استفاده نکنید.
- هنگام استفاده از تایر زاپاس کوچک یک تریلی را بکسل نکنید.

### توجه

هنگامی که تایر و چرخ اصلی، تعمیر و مجدداً روی خودرو نصب می شوند. گشتاور مهره باید به طور صحیح تنظیم شود. گشتاور لازم برای بستن مهره چرخ، ۹۰ تا ۱۱۱ کیلوگرم متر (۶۵ تا ۷۹ پوند فوت) است.

### هشدار

- به منظور جلوگیری از وارد شدن آسیب به تایر زاپاس کوچک و خودروی خود، باید:
- با توجه به شرایط مسیر، به آهستگی رانندگی کنید تا از خطراتی چون دست انداز و عبور از روی سنگ و موانع طبیعی در امان باشید.
- از رانندگی بر روی موانع خودداری کنید. قطر تایر زاپاس کوچک کمتر از تایر معمولی می باشد و فاصله تا زمین را حدود ۲۵ میلی متر (۱ اینچ) کاهش می دهد.
- از زنجیر چرخ بر روی تایر زاپاس کوچک استفاده نکنید، زیرا از آن جایی که اندازه آن کمتر است، زنجیر چرخ به خوبی روی آن وصل نمی شود.
- تایر زاپاس کوچک را بر روی هیچ چرخ دیگری استفاده نکنید. هم چنین نباید از تایر استاندارد، تایر شکن، پوشش چرخ یا رینگ برای چرخ زاپاس کوچک استفاده کرد.

## برچسب جک

۱. نام مدل؛

۲. حداکثر بار مجاز؛

۳. هنگام استفاده از جک، ترمزدستی را فعال کنید؛

۴. هنگام استفاده از جک، موتور را خاموش کنید؛

۵. زیر خودرویی که روی جک قرار دارد، نروید؛

۶. محل های مشخص زیرشاسی برای جک زدن؛

۷. هنگام جک زدن خودرو، پایه جک باید به طور عمودی در زیر نقطه اتکا قرار بگیرد؛

۸. در خودرو با دنده دستی، باید خودرو را در حالت

دنده عقب قرار دهید و در خودروی دنده اتومات

آن را در حالت پارک P قرار دهید؛

۹. جک باید روی سطح زمین صاف و سفت استفاده شود؛

۱۰. نام سازنده جک؛

۱۱. تاریخ تولید جک؛

۱۲. نمایندگی شرکت و آدرس آن

مثال

• نوع A

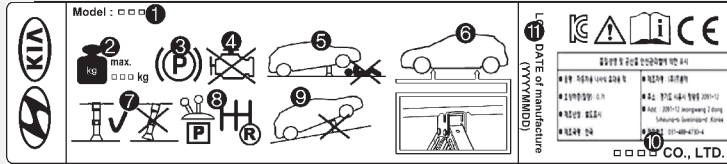

OHYK064001

• نوع B

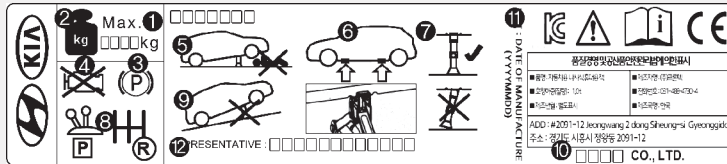

OHYK064005

• نوع C



OHYK064002

برچسب واقعی جک در خودرو ممکن است با شکل متفاوت باشد.

برای مشخصات بیشتر به برچسب متصل به جک خودرو مراجعه کنید.

گواهی انطباق جک با استاندارد اروپا



**EC Declaration of Conformity**  
according to EC Machinery Directive 2006/42/EC

We, **SAMKI IND. CO., LTD.**  
# 22, Hyojuk3-Gil, Buk-Gu, Ulsan, Korea  
declare under our sole responsibility that the product

**Product :** Jack Assembly  
**Type Designation(s) :** Jack Assembly-600kg, Jack Assembly-700kg  
 Jack Assembly-800kg, Jack Assembly-1000kg  
 Jack Assembly-1200kg, Jack Assembly-1500kg

**Serial No. :** N/A  
**Year of Manufacture :** 2013

to which this declaration relates is in conformity with the following standard(s) or other normative document(s):

EN ISO12100 (2010)	Safety of machinery - General principles for design – Risk assessment and risk reduction
EN ISO12100-2/A1 (2009)	Safety of machinery - Basic concepts, general principles for design, Part 2 : Technical principles
EN 1494/A1 (2008)	Mobile or movable jacks and associated lifting equipment

following the provisions of Directive(s):  
 2006/42/EC Directive on the approximation of the laws of Member States relating to machinery (OJ L157 Jun, 9, 2006)

Ulsan , Korea / Jul .25 .2013      Hyun Duck, Cho      President 

(Place and date of issue)(name and signature or equivalent making of authorized person)

\* T.C.F Compiling Person: Safenet Limited (European Notified body : 1674 )  
Denford Garage, Denford, Kettering Northants, NN14 4EQ, England



## یدک کشیدن

### خدمات یدک کشیدن

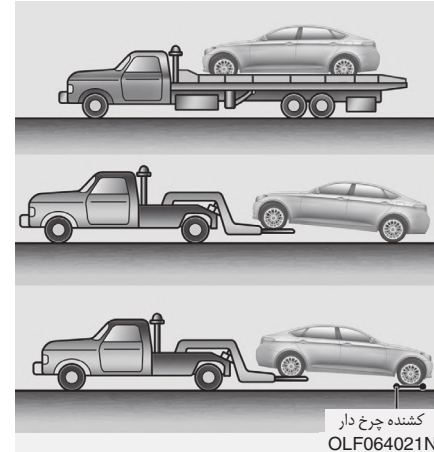

اگر مجبور به یدک کشیدن هستید، توصیه می کنیم این کار توسط نمایندگی مجاز شرکت کرمان موتور یا یک شرکت خدمات یدک کش انجام شود. برای جلوگیری از آسیب به خودرو، بالابردن و یدک کشیدن باید به صورت مناسب انجام شود. توصیه می شود از کشنده چرخ یا خودروبر استفاده کنید.

در خودروهای دو محوره، برای یدک کردن می توان

چرخ های عقب را بر روی زمین گذاشت (بدون کشنده) و چرخ های جلو را با فاصله از زمین بر روی یدک کش گذاشت.

در صورت معیوب یا خراب بودن چرخ های عقب یا در صورت لزوم به رها کردن چرخ های جلو بر روی زمین، از کشنده در زیر چرخ های جلو استفاده کنید.

هنگامی یدک کشی توسط کامیون یدک کش و زمانی که از کشنده استفاده نمی شود. جلوی خودرو همیشه باید بالاتر نگه داشته شود (نه قسمت عقب آن).



### ⚠ هشدار

- از یدک کشیدن خودرو در حالی که چرخ های جلوی آن روی زمین است، خودداری کنید زیرا این کار ممکن است به خودرو آسیب بزند.
- از یدک کش زنجیری استفاده نکنید از بالا بر چرخ یا خودروبر استفاده نمایید.

۱. درب صندوق عقب را باز کرده و قلاب یدک کش را از جعبه داشبورد خارج کنید.
۲. پوشش سوراخ را با فشردن بخش پایینی پوشش موجود بر روی سپر، خارج کنید.
۳. با چرخاندن قلاب در جهت عقربه های ساعت، آن را نصب کنید تا زمانی که کاملاً محکم شود.
۴. بعد از استفاده، قلاب را باز کرده و پوشش را در جای خود قرار دهید.

### قلاب یدک کش قابل جدا شدن

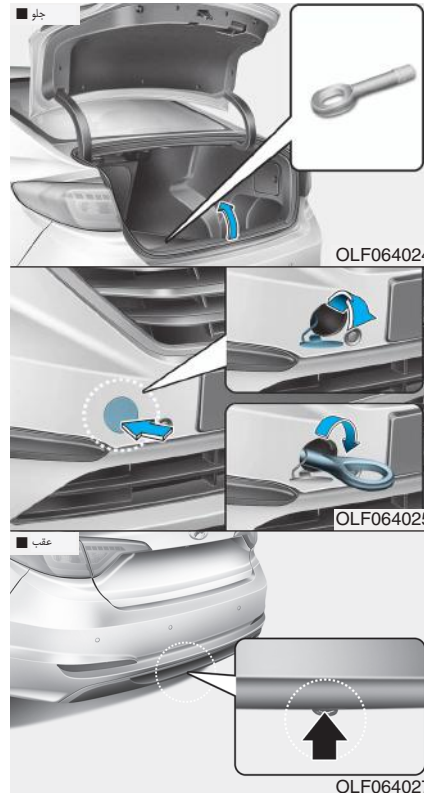

هنگام یدک کردن خودرو در شرایط اضطراری و بدون کشته:

۱. سوئیچ خودرو را در وضعیت ACC قرار دهید.
۲. دنده خودرو را در وضعیت خلاص N قرار دهید.
۳. ترمز دستی را آزاد کنید.

### ⚠ هشدار

قرار ندادن دنده در حالت خلاص N، صدمات شدیدی به خودرو وارد می کند.

## بیدک کشی اضطراری

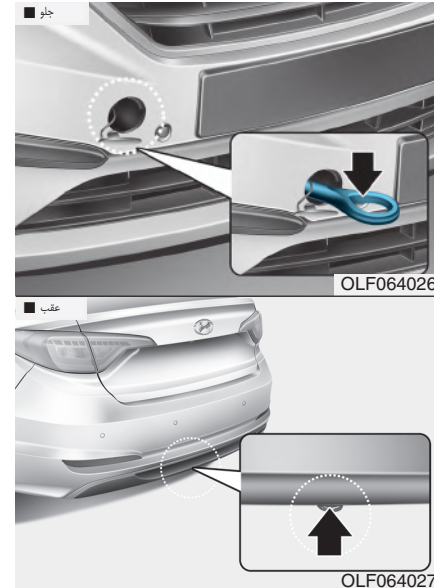

در صورتی که بیدک کشی اضطراری و الزامی باشد، توصیه می کنیم این کار توسط نمایندگی مجاز شرکت کرمان موتور یا یک شرکت خدمات بیدک کش انجام شود.

اگر در شرایط اضطراری بیدک کش در دسترس نباشد می توانید خودروی خود را با استفاده از طناب یا زنجیر به قلاب بیدک کش اضطراری در جلو یا پشت خودرو متصل کنید.

هنگام بیدک کردن خودرو با طناب یا زنجیر خیلی احتیاط کنید. برای کنترل فرمان و ترمز گرفتن به موقع، راننده باید در داخل خودرو باشد.

این نوع بیدک کشیدن باید تنها بر روی جاده های سفت، هم چنین چرخ ها، محورها، سیستم قدرت، فرمان و ترمزها باید همگی در شرایط مناسب باشند.

**همواره هنگام بیدک کشی اضطراری به این موارد توجه فرمایند:**

- سوئیچ را در حالت ACC قرار دهید تا چرخ فرمان قفل نشود.
- دنده را در حالت خلاص N قرار دهید.
- ترمز دستی را رها کنید.
- پدال ترمز را با قدرت بیشتری نسبت با حالت عادی فشار دهید زیرا پاسخ دهی آن کاهش می یابد.
- برای چرخاندن فرمان به قدرت بیشتری نیاز دارید زیرا هیدرولیک فرمان کار نمی کند.
- از خودروهای سنگین تر برای بیدک کشیدن خودروی استفاده کنید.
- رانندگان هر دو خودرو باید به طور مداوم با یکدیگر در ارتباط باشند.
- قبل از بیدک کشی اضطراری، بررسی کنید که قلاب، نشکسته و یا آسیب ندیده باشد.

**هشدار** ⚠️

برای جلوگیری از آسیب به خودرو و اجزای آن، باید هنگام یدک کشیدن به موارد زیر توجه کنید:

- هنگام استفاده از قلاب یدک کش، آن را از مسیر مستقیم بکشید. آن را از کنار یا با زاویه عمودی بکسل نکنید.
- از قلاب یدک کشی برای بیرون کشیدن خودرو از گل، شن یا شرایطی که خودرو در آن گیر کرده است استفاده نکنید.
- به منظور جلوگیری از آسیب رسیدن، به گیربکس اتوماتیک در هنگام یدک کردن، سرعت خود را به ۱۵ کیلومتر (۱۰ مایل در ساعت) محدود کنید و حداکثر مسافت ۱٫۵ کیلومتر (۱ مایل) را طی کنید.

قبل از یدک کشیدن، میزان نشستی روغن گیربکس اتوماتیک را بررسی کنید. اگر روغن گیربکس اتوماتیک نشستی داشت باید از خوروبر با کشنده خودرو استفاده شود.

- طناب با زنجیر یدک کش را به دقت به قلاب ببندید.
- از محکم کشیدن قلاب خودداری کنید. نیروی آرام و یکنواخت اعمال نمایید.

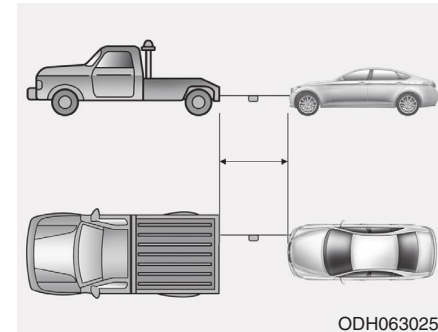

ODH063025

- از کابل یا زنجیر با طول کمتر از ۵ متر (۱۶ فوت) استفاده کنید یک تکه پارچه سفید یا قرمز (حدود ۳۰ سانتی متر یا ۱۲ اینچ) در قسمت میانی طناب یا زنجیر قرار دهید تا باعث بهبود دید شود.
- به آرامی رانندگی کنید تا این که طناب در حین یدک کشی شل نشود.

## تجهیزات اضطراری ( در صورت مجهز بودن)

تجهیزات اضطراری در خودروی شما وجود دارد تا در شرایط اضطراری به شما کمک کنند.

### کپسول آتش نشانی

در صورتی که با آتش کوچکی مواجه شدید و نحوه استفاده از کپسول حریق را می دانید، اقدامات زیر را با احتیاط انجام دهید.

۱. میله موجود در بالای کپسول را که مانع فشردن شدن ناخواسته دستگیره می شود، بکشید.
۲. سر کپسول را به سمت مرکز آتش نشانه بگیرید.
۳. حدود ۲٫۵ متر (۸ فوت) از آتش فاصله بگیرید و دستگیره را فشار دهید تا کف خارج شود. با رها کردن دستگیره، خروج کف متوقف خواهد شد.
۴. سر کپسول را در مرکز آتش به سمت عقب و جلو حرکت دهید. بعد از خاموش شدن آتش، خیلی مراقب باشید زیرا ممکن است آتش دوباره شعله ور شود.

### جعبه کمک های اولیه

اقلامی مانند قیچی، باند، چسب زخم و غیره در جعبه کمک های اولیه قرار دارند تا به افراد صدمه دیده کمک کنند.

### علامت مثلث خطر

علامت مثلث خطر را روی جاده قرار دهید تا در شرایط اضطراری خودروهایی که نزدیک می شوند را مطلع کنید. مثل زمانی که خودرو را به خاطر مشکلی در کنار جاده متوقف کرده اید.

### فشارسنج باد تایر (در صورت مجهز بودن)

تایرها با گذشت زمان، باد خود را از دست می دهند و باید هر چند وقت یکبار مقداری باد به تایر افزود. این نشانه پنچری تایر نیست بلکه استهلاک عادی است. همیشه باد تایر را زمانی که تایرها سرد هستند بررسی کنید زیرا فشار تایر با دما افزایش می یابد.

برای بررسی باد تایر، اقدامات زیر را انجام دهید:

۱. درپوش والف را که بر روی رینگ تایر قرار دارد بپچانده و باز کنید.
۲. فشارسنج را در قسمت شیر تایر فشار داده و نگه دارید. اگر فشارسنج را محکم فشار ندهید مقداری باد از تایر خارج می شود.
۳. فشار زیاد که مانع خروج هوا شود، باعث فعال شدن فشارسنج می شود.
۴. عدد نمایش داده شده برای باد تایر را بخوانید تا از کم یا زیاد بودن آن مطلع شوید.
۵. فشار باد تایر را مطابق با فشار استاندارد تنظیم کنید. به قسمت «تایرها و چرخ ها» در فصل ۸ مراجعه کنید.
۶. درپوش والف تایر را دوباره سر جای خود قرار دهید.

## فصل هفتم - نگهداری

۵۸۸	سیستم خنک کننده	۵۸۷	روغن موتور و فیلتر	۵۷۷	محفظه موتور
۵۸۸	مایع خنک کننده موتور	۵۸۷	تسمه های موتور	۵۸۰	خدمات نگهداری
۵۸۹	روغن گیربکس اتوماتیک	۵۸۷	فیلتر سوخت	۵۸۰	مسئولیت های مالک خودرو
۵۸۹	شیلنگ ها و لوله های ترمز	۵۸۷	لوله های سوخت رسانی، شیلنگ های سوخت رسانی و اتصالات آن ها	۵۸۰	اقدامات احتیاطی مربوط به نگهداری خودرو توسط مالک
۵۸۹	روغن ترمز	۵۸۸	شیلنگ بخار و درب باک سوخت	۵۸۱	نگهداری توسط مالک
۵۸۹	ترمز دستی	۵۸۸	شیلنگ های تهویه بخار محفظه میل لنگ (در صورت مجهز بودن)	۵۸۱	سرویس دوره ای توسط مالک
۵۹۰	دیسک ها، لنت ها، کالیپرهای ترمز	۵۸۸	فیلتر تصفیه هوا	۵۸۴	سرویس های دوره ای
۵۹۰	پیچ های نصب سیستم تعلیق	۵۸۸	شمع ها	۵۸۵	نگهداری برای استفاده تحت شرایط سخت (به جز اروپا)
۵۹۰	جعبه فرمان، اتصالات و گردگیرهای سبک طبق پایین	۵۸۸	لقی سوپاپ (برای موتور Theta)	۵۸۷	شرح موارد جدول سرویس دوره ای

۶۱۲	فشار باد تایر سرد توصیه شده	۶۰۱	تعویض فیلتر	۵۹۰	گردگیرها و پلوس ها
۶۱۲	بازدید و بررسی فشار باد تایر	۶۰۳	فیلتر هوای کابین (در صورت مجهز بودن)	۵۹۱	روغن موتور
۶۱۳	جابه جا کردن تایرها	۶۰۳	بازدید و بررسی فیلتر	۵۹۱	بازدید سطح روغن موتور
۶۱۴	تنظیم فرمان و بالانس چرخ	۶۰۳	تعویض فیلتر	۵۹۳	بررسی روغن موتور و فیلتر موتور
۶۱۴	تعویض تایر	۶۰۴	تیغه های برف پاک کن	۵۹۴	مایع خنک کننده موتور
۶۱۶	تعویض رینگ	۶۰۴	بازدید و بررسی تیغه های برف پاک کن	۵۹۴	بازدید و بررسی سطح مایع خنک کننده موتور
۶۱۶	چسبندگی تایر به جاده	۶۰۴	تعویض تیغه های برف پاک کن شیشه	۵۹۶	تعویض مایع خنک کننده موتور
۶۱۶	تعمیر و نگهداری تایر	۶۰۶	باتری	۵۹۷	روغن ترمز / کلاچ (در صورت مجهز بودن)
۶۱۶	مندرجات بر روی دیواره تایر	۶۰۶	برای گرفتن بهترین سرویس از باتری	۵۹۷	بازدید و کنترل سطح روغن ترمز / کلاچ
	تایر با ارتفاع کوتاه (فاق کم) (در صورت بودن)	۶۰۸	برچسب ظرفیت باتری	۵۹۹	مایع شیشه شور
۶۲۱		۶۰۸	شارژ مجدد باتری	۵۹۹	بررسی سطح مایع شیشه شور
۶۲۲	فیوزها	۶۰۹	مواردی که می بایست تنظیم مجدد گردند:	۶۰۰	ترمز دستی
۶۲۸	شرح جعبه فیوز	۶۱۰	تایرها و چرخ ها	۶۰۰	بررسی ترمز دستی
۶۳۲	جعبه فیوز داخل محفظه موتور	۶۱۰	مراقبت از تایرها	۶۰۱	فیلتر هوا

سیستم کنترل آلاینده‌گی.....	۶۵۸	لامپ چراغ.....	۶۳۶
۱. سیستم کنترل بخار محفظه میل لنگ ...	۶۵۸	تعویض لامپ های چراغ جلو، چراغ کوچک جلو، چراغ راهنما، چراغ مه شکن جلو:.....	۶۳۷
۲. سیستم کنترل تبخیر بخار سوخت.....	۶۵۸	تعویض چراغ آئینه بغل.....	۶۳۹
۳. سیستم کنترل آلاینده‌گی اگزوز.....	۶۵۹	چراغ راهنمای جلو و مه شکن (برای اروپا):.....	۶۴۰
		تعویض چراغ عقب.....	۶۴۴
		تعویض چراغ سوم ترمز.....	۶۴۸
		تعویض لامپ چراغ پلاک راهنمایی و رانندگی.....	۶۴۸
		تعویض لامپ چراغ‌های داخلی لامپ اتاق و مطالعه.....	۶۴۸
		<b>مراقبت از ظاهر خودرو.....</b>	<b>۶۵۰</b>
		مراقبت از بیرون خودرو.....	۶۵۰
		مراقبت از داخل خودرو.....	۵۶۵



## محفظه موتور

### ■ Gasoline Engine (Nu 2.0L MPI)

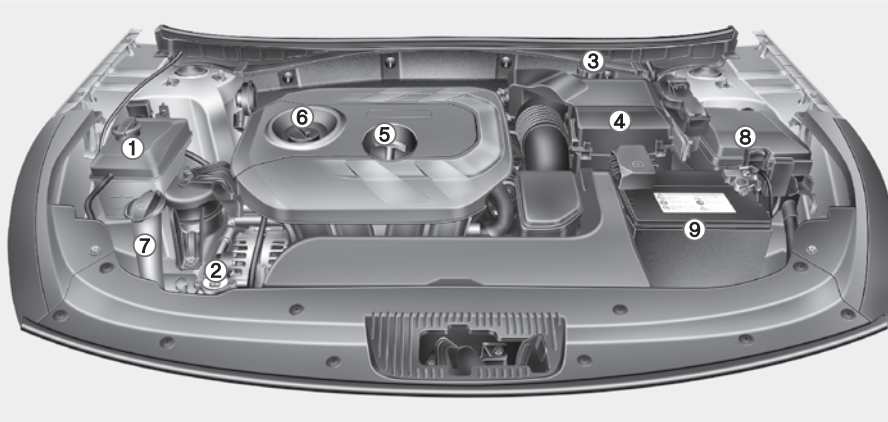

۱. مخزن مایع خنک کننده موتور
۲. درب رادیاتور
۳. مخزن روغن ترمز/ کلاچ
۴. فیلتر هوا
۵. میله اندازه گیر (گیج)
۶. درپوش روغن موتور
۷. مخزن آب شیشه شور
۸. جعبه فیوز
۹. باتری

محفظه موتور واقعی در خودرو شما ممکن است با آنچه که در شکل نشان داده شده است متفاوت باشد.

OLF14010L

■ موتور بنزینی (Theta II 2.0L T-GDI)

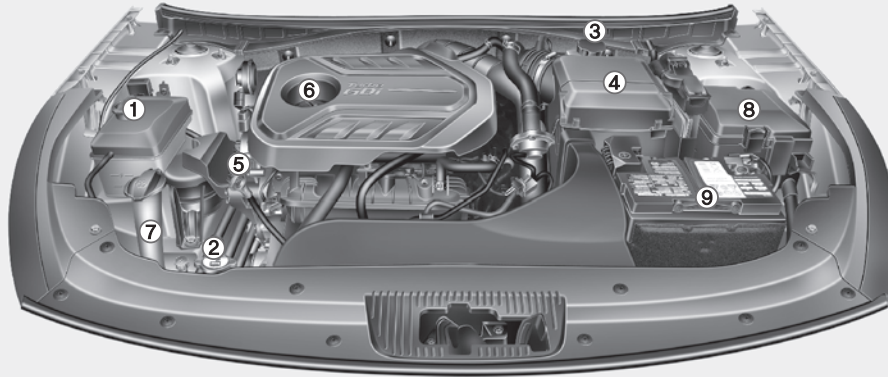

۱. مخزن مایع خنک کننده موتور
۲. درب رادیاتور
۳. مخزن روغن موتور/ کلاچ
۴. فیلتر هوا
۵. میله اندازه گیر (گیج) روغن موتور
۶. درپوش روغن موتور
۷. مخزن آب شیشه شور
۸. جعبه فیوز
۹. باتری

محفظه موتور واقعی در خودرو شما ممکن است با آنچه که در شکل نشان داده شده است متفاوت باشد.

OLF14008N

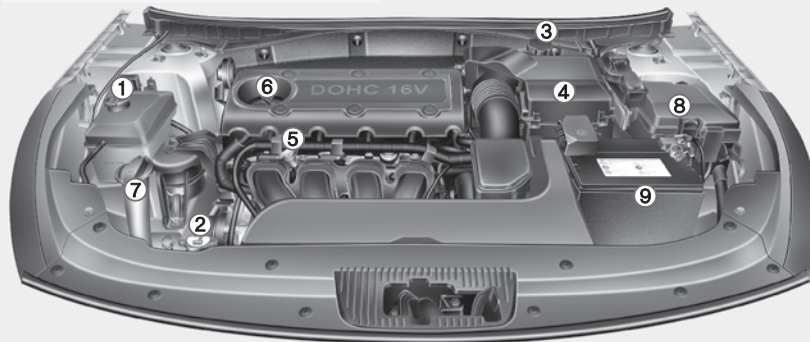
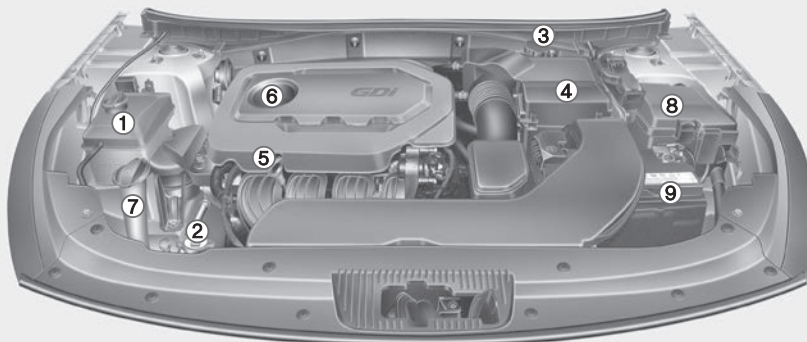
**موتور بنزینی (Theta II 2.4L MPI)**

**موتور بنزینی (Theta II 2.4L GDI)**

۱. مخزن مایع خنک کننده موتور

۲. درب رادیاتور

۳. مخزن روغن ترمز/ کلاچ

۴. فیلتر هوا

۵. میله اندازه گیر (گیج) روغن موتور

۶. درپوش روغن موتور

۷. مخزن آب شیشه شور

۸. جعبه فیوز

۹. باتری

محفظه موتور واقعی در خودرو شما ممکن است با آنچه که در شکل نشان داده شده است متفاوت باشد.

OLF014011L/OLF014006

## خدمات نگهداری

در حین انجام تعمیرات یا بررسی خودرو می‌بایست نهایت دقت خود را به منظور جلوگیری از صدمه دیدن خودرو یا خودتان، به کار گیرید.

توصیه می‌شود که انجام امور مربوط به نگهداری و تعمیرات خودروی خود را از طریق نمایندگی مجاز شرکت کرمان موتور انجام دهید. نمایندگی مجاز شرکت کرمان موتور از استانداردهای کیفیت سرویس بالایی برخوردار بوده و پشتیبانی فنی هیوندای را به منظور فراهم آوردن سطح بالایی رضایت از خدمات برای شما، دریافت می‌نماید.

## مسئولیت‌های مالک خودرو

مسئولیت انجام خدمات نگهداری خودرو و ثبت آن‌ها بر عهده مالک خواهد بود.

شما بایستی مدارک مبنی بر انجام مناسب سرویس‌های خودرو براساس جداول خدمات نگهداری زمان‌بندی شده مندرج در صفحات آتی را نگهداری کنید. برای اثبات رعایت شدن الزامات تعمیر و نگهداری مربوط به گارانتی خودروی‌تان، از طرف شما، به این مدارک نیاز خواهید داشت.

## توجه

انجام نامناسب نگهداری خودرو توسط مالک در طی دوره گارانتی، می‌تواند بر پوشش گارانتی خودرو تاثیر بگذارد. برای جزئیات، دفترچه خدمات اختصاصی ارائه شده به همراه خودرو را مطالعه کنید. در صورتی که در مورد هر یک از روش‌های اجرای نگهداری شک دارید، توصیه می‌گردد که سرویس مورد نظر به وسیله نمایندگی مجاز شرکت کرمان موتور تعمیر گردد.

اطلاعات گارانتی جزئیتر در دفترچه خدمات ارائه شده است. تعمیرات و تنظیمات لازم به علت نگهداری نامناسب یا عدم انجام تعمیرات مورد نیاز تحت پوشش گارانتی نخواهند بود.

## اقدامات احتیاطی مربوط به نگهداری خودرو توسط مالک

تعمیرات نامناسب، ناقص یا ناکافی ممکن است باعث بروز مشکلات عملکردی در خودرو شوند که این مساله می‌تواند منجر به صدمه دیدن خودرو، تصادف یا جراحت شخصی گردد. این بخش تنها به ارائه دستورالعمل مربوط به موارد نگهداری که انجام آن‌ها آسان می‌باشد، پرداخته است. برخی از روش‌های کار تنها به وسیله نمایندگی مجاز شرکت کرمان موتور و با ابزار مخصوص قابل انجام خواهد بود.

خودروی شما در هیچ صورتی نباید دستکاری و اصلاح گردد. چنین اصلاحاتی می‌تواند تاثیر منفی بر عملکرد، امنیت یا ماندگاری خودروی شما داشته باشد. این مساله، علاوه بر این می‌تواند باعث تخطی از شرایط مربوط به پوشش گارانتی مشروط خودرو گردد.

## نگهداری توسط مالک

### ⚠️ اخطار

انجام کارهای نگهداری بر روی خودرو می‌تواند خطرناک باشد. هر گونه تغییرات یا سرویس خودرو را به یکی از نمایندگی‌های مجاز شرکت کرمان موتور بسپارید. همیشه اقدامات احتیاطی زیر را در انجام امور مربوط به نگهداری، به کار گیرید:

- خودرو را بر روی زمین هموار پارک کرده، دسته دنده را به وضعیت P (پارک، برای خودروی با گیربکس اتوماتیک) قرار دهید، ترمز دستی را بکشید، سپس سوئیچ را به وضعیت LOCK OFF بچرخانید
- به منظور جلوگیری از حرکت خودرو، مانعی را در جلوی تایرها (جلو و عقب) قرار دهید.
- لباس‌های گشاد یا جواهرات را که می‌توانند به اجزای متحرک گیر کنند، از تن خارج کنید.
- در صورتی که مجبور به روشن کردن خودرو در طی تعمیر و نگهداری آن می‌باشید، این کار را در فضای بیرون یا محلی با تهویه هوا انجام دهید.
- شعله‌ها، جرقه‌ها یا سیگار روشن را از باتری و اجزای مربوط به سوخت دور نگاه دارید.

### سرویس دوره‌ای توسط مالک

#### در هنگام توقف برای سوخت‌گیری:

- سطح روغن موتور را بررسی کنید.
- سطح مایع خنک کننده را در مخزن خنک کننده موتور بررسی کنید.
- سطح مایع شیشه شور را بررسی کنید.
- کم یا زیاد بودن باد تایرها را بررسی کنید.

### ⚠️ اخطار

در هنگام بررسی سطح مایع خنک کننده موتور، زمانی که موتور گرم می‌باشد، دقت لازم را به عمل آورید. در این شرایط ممکن است مایع خنک کننده در ابتدا به بیرون دمیده شده و منجر به سوختگی جدی یا جراحات دیگر گردد.

فهرست‌های زیر شامل بررسی‌ها و بازدیدهایی می‌باشند که بایستی به وسیله مالک خودرو یا نمایندگی مجاز شرکت کرمان موتور، به منظور حصول اطمینان از عملکرد مورد مطمئن و ایمن خودرو، انجام گیرند. هر وضعیتی مغایر با آن می‌بایست در اسرع وقت، به اطلاع نمایندگی‌های مجاز شرکت کرمان موتور برسد.

این بررسی‌های نگهداری مربوط به مالک، عموماً تحت پوشش گارانتی قرار نداشته و می‌بایست برای انجام آن و قطعات و روغن‌های مصرفی هزینه پرداخت نمایید.

## در حین روشن بودن خودرو:

- به هر گونه تغییر صدایی در اگزوز یا به مشام رسیدن بوی آن در داخل خودرو توجه کنید.
- وجود لرزش را در فرمان بررسی کنید. در صورت هر گونه افزایش لرزش برای هدایت فرمان، شل بودن فرمان یا تغییر در وضعیت مستقیم آن را مورد توجه قرار دهید.
- چرخش دائم خودرو به آرامی یا کشیده شدن آن به یک سمت در حین رانندگی بر روی جاده‌های هموار و مسطح را مورد توجه قرار دهید.
- در هنگام توقف کردن، وجود صداهای غیر معمول، کشیده شدن به یک سمت، افزایش میزان جابه‌جایی پدال ترمز یا سفت شدن آن را بررسی کنید.
- در صورت هر گونه اشتباه یا تغییر در عملکرد گیربکس خودرو، سطح روغن گیربکس را بررسی کنید.
- عملکرد وضعیت P (پارک) گیربکس اتوماتیک را بررسی کنید.

## ترمز دستی را بررسی کنید.

## حداقل هر ماه یک بار:

- وجود نشی روغن را در زیر خودرو بررسی کنید. (ریختن آب از سیستم تهویه مطبوع در حین یا پس از استفاده از آن امری عادی است).
- عملکرد تمامی چراغ‌های بیرونی شامل چراغ‌های ترمز، چراغ‌های راهنما و فلاشرهای اعلام خطر را بررسی کنید.
- فشار باد تمامی تایرها شامل تایر بیک را بررسی کرده، از فرسودگی زیاد یا معیوب بودن تایرها اطلاع یابید.
- شل شدن مهره‌های چرخ را بررسی کنید.

### حداقل دو بار در سال (یعنی هر بهار و پاییز):

### حداقل سالی یک بار:

- وجود نشستی یا خرابی در لوله‌های تایری مربوط به تهویه مطبوع، گرمکن و رادیاتور را بررسی کنید.
- عملکرد آب‌پاش و برف‌پاک‌کن شیشه‌شور را بررسی نمایید. تیغه‌های برف‌پاک‌کن را با استفاده از پارچه تمیز مرطوب شده با مایع شوینده پاک کنید.
- تنظیم بودن چراغ‌های جلو را بررسی کنید.
- انباره؛ لوله‌ها، حفاظ و نگه‌دارنده آگزوز را بازرسی کنید.
- ساییدگی و عملکرد تسمه‌ها را بررسی کنید.
- مجراهای تخلیه آب بر روی بدنه و درب‌ها را تمیز کنید.
- لوله‌های درب‌ها و درب موتور را روغن کاری کنید.
- قفل‌ها و زبانه‌های قفل درب‌ها و درب موتور را روغن کاری کنید.
- نوارهای درزگیر دور درب را روانکاری کنید.
- سیستم تهویه مطبوع را بازدید و بررسی کنید.
- اتصالات و کنترل‌های گیربکس اتوماتیک را بررسی و روغن کاری نمایید.
- باتری و ترمینال‌های برق را تمیز کنید.
- سطح روغن ترمز را بررسی کنید.

## سرویس‌های دوره‌ای

در صورت استفاده از خودرو به صورت معمول در جایی که هیچ یک از شرایط زیر در آن صدق نمی‌کند، از سرویس دوره‌ای معمول پیروی کنید. در صورت وجود هر یک از شرایط زیر، می‌بایست از سرویس دوره‌ای تحت شرایط سخت کاری پیروی نمایید.

- رانندگی مکرر در فواصل کم
  - رانندگی در شرایط محیطی پر گرد و خاک یا مناطق شن‌زار.
  - استفاده زیاد از ترمز
  - رانندگی در محیط‌هایی که مواد یا دیگر مواد خورنده مورد استفاده قرار گرفته است.
  - رانندگی در جاده‌های ناهموار یا آغشته به گل
  - رانندگی در نواحی کوهستانی
  - رانندگی مکرر طولانی مدت با سرعت کم یا در جا کار کردن خودرو به صورت مکرر و زیاد.
  - رانندگی طولانی مدت در دماهای پایین یا مناطق با رطوبت بالا.
  - در صورتی که بیش از ۵۰٪ از رانندگی در ترافیک شهری سنگین و در آب و هوای گرم بالای ۳۲ درجه سانتیگراد (۹۰ درجه فارنهایت) سپری شود.
- در صورت استفاده از خودرو در شرایط بالا، امور مربوط به بررسی‌ها، تعویض قطعات و دوباره پر کردن‌ها مایعات می‌بایست در دفعات بیش‌تری از آن‌چه در سرویس دوره‌ای معمول آورده شده، انجام پذیرد. پس از دوره‌ها یا فواصل نشان داده شده در جدول، به تکرار پیروی از فواصل خدمات نگهداری شرح داده شده ادامه دهید.



### نگهداری برای استفاده تحت شرایط سخت (به جز اروپا)

در صورت استفاده خودروتحت شرایط سخت و برای مسافرت های طی شده کوتاه ، می بایست امور نگهداری مربوط به موارد ذکر شده در جدول زیر در دفعات بیشتری انجام گیرد. به منظور اطلاع از سرویسهای دوره ای مناسب به جدول زیر مراجعه نمایید.

R: اقدام به تعویض قطعه ی مورد نظر نمایید.

ا: بررسی کرده و در صورت لزوم اقدام به تنظیم ، تصحیح ، نظافت یا تعویض آن نمایید.

شرایط رانندگی	فواصل سرویس دوره ای	عملیات نگهداری	موضوع نگهداری		
A, B, C, D, E, F, G, H, I, K, L	هر ۵۰۰۰ کیلومتر (۳۱۰۰ مایل) یا ۶ ماه تعویض شود.	R	Nu 2.0 MPI	برای خاورمیانه و برزیل	روغن موتور و فیلتر روغن موتور
			Theta 2.4 MPI		
			Theta 2.4 GDI		
	هر ۷۵۰۰ کیلومتر (۴۶۵۰ مایل) یا ۶ ماه تعویض شود.	R	Nu 2.0 MPI	به جز خاورمیانه و برزیل	
			Theta 2.4 MPI		
			Theta 2.4 GDI		
هر ۵۰۰۰ کیلومتر (۳۰۰۰ مایل) یا ۳ ماه	R	Theta T-GDI 2.0			
C, E	بسته به شرایط در دفعات بیشتری تعویض کنید.	R	فیلتر هوا		
A, B, H, I	بسته به شرایط در دفعات بیشتری تعویض کنید.	R	شمع ها		
C, D, E, F, G	بسته به شرایط در دفعات بیشتری تعویض کنید.	I	گردگیرها، اهرم بندی و جعبه فرمان		
C, D, E, F, G	بسته به شرایط در دفعات بیشتری تعویض کنید.	I	سیبک های سیستم تعلیق (فتربندی) جلو		

موضوع نگهداری	عملیات نگهداری	فواصل سرویس دوره ای	شرایط رانندگی
دیسک ها، لنت ها، کالیپرها و دیسک های ترمز	I	بسته به شرایط در دفعات بیشتری تعویض کنید.	C, D, E, G, H
ترمز دستی	I	بسته به شرایط در دفعات بیشتری تعویض کنید.	C, D, G, H
گردگیرها و پلوس ها	I	بسته به شرایط در دفعات بیشتری تعویض کنید.	C, D, E, F, G, H, I
روغن گیربکس دستی ( در صورت مجهز بودن)	R	هر ۱۲۰۰۰۰ کیلومتر (۸۰۰۰۰ مایل)	C, F, G, I, K
روغن گیربکس اتوماتیک ( در صورت مجهز بودن)	R	هر ۱۰۰۰۰۰ کیلومتر (۶۲۰۰۰ مایل)	A, C, F, G, I
فیلتر هوای کابین (در صورت مجهز بودن)	R	بسته به شرایط در دفعات بیشتری تعویض کنید.	C, E

### شرایط رانندگی سخت

درجه فازنهایت).

- A: رانندگی مکرر به میزان فواصل کمتر از ۵ مایل (۸ کیلومتر)، در دمای هوای معمولی و کمتر از ۱۰ مایل (۱۶ کیلومتر) در دمای هوای یخ بندان.
- B: در جا کار کردن خودرو به مدت طولانی یا رانندگی با سرعت کم برای مسافت طولانی.
- C: رانندگی بر روی جاده های ناهموار، گردو خاکی، گل آلوده، شنی یا پوشیده از نمک.
- D: رانندگی در نواحی که از نمک یا دیگر مواد خورنده استفاده می کنند یا در هوای بسیار سرد.
- E: رانندگی در مناطق شنی.
- F: رانندگی در مناطق با ترافیک سنگین و دمای بیش از ۳۲ درجه سانتی گراد (۹۰
- G: رانندگی مکرر در جاده های کوهستانی و دارای سربالایی و سراسیبی.
- H: بکسل کردن تریلی با استفاده از باربند سقفی.
- I: رانندگی به عنوان خودروی گشت زنی، تاکسی، خودروی تجاری یا خودروی یدک کش.
- L: رانندگی با سرعت بیش از ۱۴۰ کیلومتر در ساعت (۸۷ مایل در ساعت).
- K: رانندگی با سرعت بیش از ۱۷۰ کیلومتر در ساعت (۱۰۶ مایل در ساعت).
- L: رانندگی مکرر به صورت توقف و حرکت.

## شرح موارد جدول سرویس دوره ای

### روغن موتور و فیلتر

روغن و فیلتر روغن موتور بایستی در فواصل مشخص شده در برنامه سرویس نگهداری، تعویض شوند. در صورت استفاده از خودرو در شرایط سخت رانندگی، تعویض روغن و فیلتر می بایست در دفعات بیشتری انجام گردد.

### تسمه های موتور

همه تسمه های موتور را از نظر وجود بریدگی، ترک، فرسودگی بیش از حد یا چرب بودن زیاد، بررسی کرده و در صورت لزوم آن ها را تعویض کنید. تسمه ها بایستی به طور منظم از نظر میزان سفتی مناسب مورد بازرسی قرار گرفته و در صورت لزوم سفتی آن ها تنظیم شود.

### فیلتر سوخت

فیلتر سوخت کثیف و مسدود می تواند سرعت رانندگی را محدود کرده و به سیستم کنترل گازهای خروجی آگروز صدمه زده و باعث مشکلات متعددی نظیر دیر روشن شدن موتور شود. اگر مقدار زیادی مواد خارجی آشغال در باک سوخت جمع شده باشد، ممکن است نیاز به تعویض فیلتر در دفعات بیشتری داشته باشید. پس از تعویض فیلتر سوخت، خودرو را برای چندین دقیقه روشن نگه داشته و اتصالات مربوطه را از نظر نشستی کنترل کنید. فیلترهای سوخت باید توسط نمایندگی مجاز شرکت کرمان موتور تعویض شوند.

### لوله های سوخت رسانی، شلینگ های سوخت رسانی و اتصالات آن ها

لوله های سوخت رسانی، شلینگ های سوخت رسانی و اتصالات آن ها را از نظر نشستی و آسیب دیدگی بازدید و کنترل کنید. قطعات آسیب دیده و دارای نشستی باید توسط نمایندگی مجاز شرکت کرمان موتور فوراً تعویض شوند.

### شلینگ بخار و درب باک سوخت

شلینگ بخار و درب باک سوخت باید در فواصل مشخص شده در برنامه سرویس دوره ای مورد بررسی قرار گیرند. از تعویض صحیح شلینگ بخار و اتصالات باک مطمئن شوید.

#### هشدار

هنگام بررسی تسمه، سوئیچ خودرو را در وضعیت LOCK/OFF و یا ACC قرار دهید.

## شیلنگ های تهویه بخار محفظه میل لنگ (در صورت مجهز بودن)

سطح ظاهری شیلنگ ها را از نظر تغییر شکل در اثر گرما یا صدمات فیزیکی بررسی کنید. سفت و شکننده شدن شیلنگ، ترک، پارگی، بریدگی، سائیدگی و بادکردگی زیاد از علائم خرابی و فرسودگی شیلنگ هستند. سطوح شیلنگ هایی که نزدیک به منابع گرمایی بالا قرار دارند (مانند منیفولد آگزوز) را بررسی کنید.

مسیر عبور شیلنگ را بازدید کنید و مطمئن شوید که با هیچ منبع حرارتی، لبه های تیز برنده یا اجزای متحرک که می تواند باعث آسیب های ناشی از حرارت یا فرسودگی فیزیکی شوند، در تماس نیستند. تمام اتصالات شیلنگ ها را بازدید کنید تا از سفت بودن قطعاتی مانند بست و کویلینگ ها و نبود هرگونه نشتی اطمینان حاصل کنید. در صورت وجود هرگونه علامتی از فرسودگی یا آسیب دیدگی شیلنگ باید فوراً تعویض شود.

## فیلتر تصفیه هوا

در صورت نیاز به تعویض فیلتر هوا، توصیه می شود از فیلتر هوای اصلی هیوندای استفاده کنید.

## شمع ها

در هنگام نصب شمع های نو، از محدوده صحیح حرارتی شمع ها اطمینان حاصل کنید.

### ⚠️ احتیاط

در حین گرم بودن موتور اقدام به بازکردن و بررسی شمع ها ننمایید. این کار ممکن است منجر به سوختن شما گردد.

## لقی سوپاپ (برای موتور Theta)

صدای بیش از اندازه سوپاپ ها و یا لرزش موتور را بررسی کرده و در صورت نیاز لقی سوپاپ ها را تنظیم کنید. این کار باید توسط نمایندگی مجاز شرکت کرمان موتور انجام گیرد.

## سیستم خنک کننده

اجزا سیستم خنک کننده موتور مانند رادیاتور، مخزن مایع کننده خنک کننده موتور، شیلنگ ها و اتصالات آن ها را از نظر نشتی و آسیب دیدگی بازدید کنید. قطعات آسیب دیده را تعویض نمایید.

## مایع خنک کننده موتور

مایع خنک کننده موتور بایستی در فواصل زمانی مشخص شده در برنامه سرویس دوره ای تعویض شود.

## روغن گیربکس اتوماتیک

روغن گیربکس اتوماتیک لازم نیست تحت شرایط عادی رانندگی بررسی شود. اما در شرایط سخت رانندگی، نمایندگی مجاز شرکت کرمان موتور، روغن را مطابق جدول سرویس دوره ای تعویض می کند.

### توجه

روغن گیربکس، قرمز رنگ است. بعد از رانندگی با خودرو، رنگ روغن تیره ترمی نشود. این شرایط عادی است و شما نباید فقط به خاطر این تغییر رنگ، روغن را تعویض کنید.

## هشدار

استفاده از روغن توصیه نشده می تواند منجر به عملکرد نادرست گیربکس و حتی از کار افتادن آن شود. فقط از روغن مخصوص گیربکس اتوماتیک استفاده کنید.

### روغن گیربکس دستی (در صورت مجهز بودن)

روغن گیربکس دستی (گیربکس غیر اتوماتیک) را طبق برنامه سرویس دوره ای بازدید و بررسی کنید.

## شیلنگ ها و لوله های ترمز

به صورت چشمی، نحوه نصب و قرار گیری لوله ها و شیلنگ های ترمز و نیز مشکلاتی نظیر پوسته پوسته شدن، ترک خوردگی و خرابی بیش از حد و هر نوع نشتی را بررسی کنید. برای تعویض قطعات فرسوده یا خراب بلافاصله اقدام کنید.

### روغن ترمز

سطح روغن ترمز موجود در مخزن را بازدید کنید. سطح روغن ترمز باید بین علامت های MAX و MIN که روی دیواره جانبی مخزن قرار دارند، فقط از روغن موتور مورد تأیید DOT3 یا DOT4 استفاده کنید.

### ترمز دستی

سیستم ترمز دستی که شامل اهرم ترمز دستی (پدال) و کابل ها است را کنترل کنید.

## دیسک ها، لنت ها، کالیبرهای ترمز

لنت های ترمز را از نظر فرسودگی زیاد آن ها و دیسک ها را برای از رده خارج شدن و فرسودگی و کالیبرها از نظر نشت روغن ترمز بررسی نمایند. برای اطلاعات بیشتر در رابطه با بررسی لنت ها یا فرسودگی آن ها به وب سایت اینترنتی شرکت کرمان موتور مراجعه کنید.

## پیچ های نصب سیستم تعلیق

اتصالات سیستم تعلیق را از نظر رشل بودن یا آسیب دیدگی بازدید و کنترل کنید. مطابق گشتاور مشخص شده، آن ها را دوباره سفت کنید.

## جعبه فرمان، اتصالات و گردگیرهای سیبک طبق پایین

در حالی که خودرو متوقف و موتور خاموش است، میزان خلاصی فرمان را بازدید و کنترل کنید. اتصالات را از نظر نبود خمیدگی و آسیب دیدگی کنترل نمایید. گردگیرها و سیبک ها را از نظر فرسودگی بیش از حد، ترک یا آسیب دیدگی بازرسی و قطعات آسیب دیده را تعویض نمایید.

## گردگیرها و پلوس ها

پلوس ها، گردگیرها و بست های آن ها را از نظر ترک، فرسودگی بیش از حد یا آسیب دیدگی بازدید و کنترل کنید. قطعات آسیب دیده را تعویض و در صورت لزوم با گیریس پر کنید.

## تهویه مطبوع کمپرسور

گاز خنک کننده سیستم تهویه مطبوع (کولر) لوله ها و اتصالات سیستم تهویه مطبوع را از نظر نشتی و آسیب دیدگی کنترل کنید.

### بازید سطح روغن موتور

۱. از قرار داشتن خودرو بر روی سطح صاف و تراز اطمینان حاصل کنید.
۲. پس از روشن کردن موتور، اجازه دهید دمای موتور تا حد دمای معمول کاری افزایش یابد.
۳. موتور را خاموش کرده، چند دقیقه ای (حداقل ۵ دقیقه) برای بازگشت روغن به کارتر صبر کنید.
۴. میله اندازه گیری (گیج) روغن را بیرون کشیده، تمیز کنید و سپس مجدداً در جای خود قرار دهید.

#### ⚠️ احتیاط

لوله های رادیاتور در حین بررسی یا تعویض روغن موتور دقت کافی به عمل آورید تا لوله های رادیاتور را لمس ننمایید. این لوله ها می توانند به میزانی داغ باشند که منجر به سوختن شما گردد.

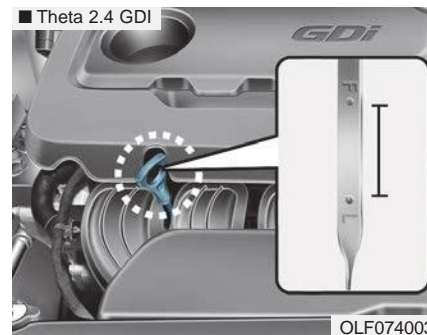
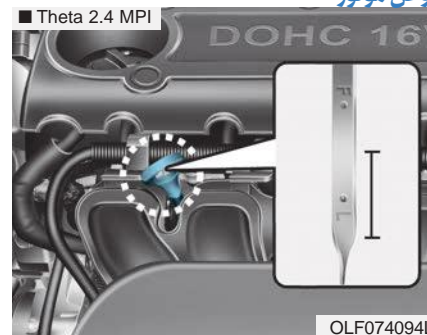
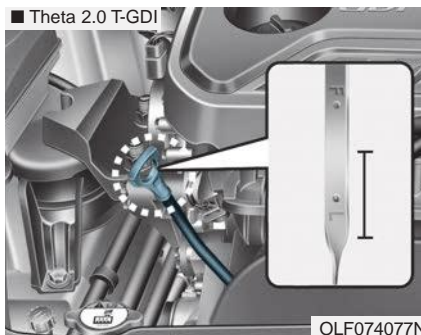
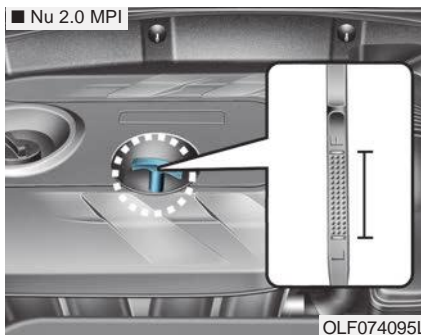

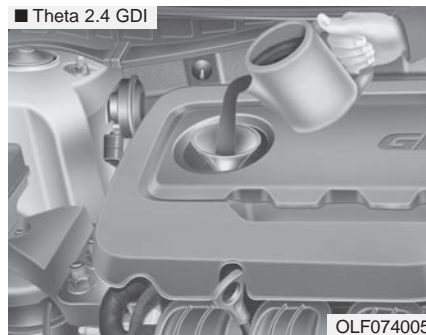
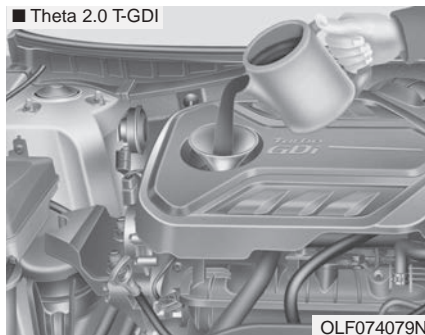
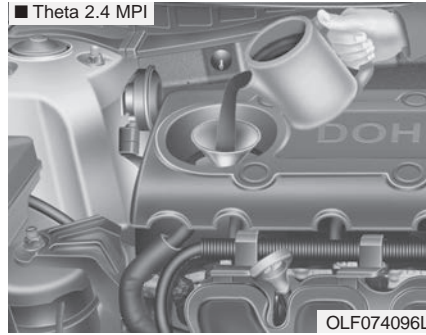
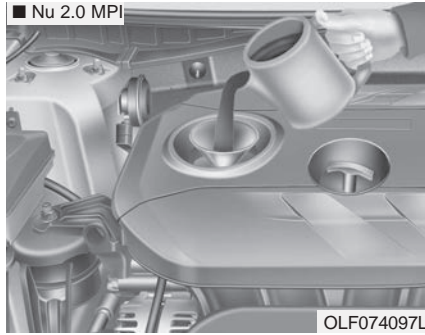

۵. دوباره میله اندازه گیر را بیرون کشیده، ارتفاع سطح روغن را بازدید و بررسی کنید.

### هشدار ⚠

- از بیش از حد پر کردن روغن موتور خودداری کنید. این کار می تواند منجر به صدمه به خودروی شما شود.
- در حین اضافه کردن یا تغییر روغن موتور، مراقبت لازم را جهت ریخته نشدن روغن موتور به عمل آورید. در صورت بروز این مسأله، بلافاصله نسبت به پاک کردن آن اقدام نمایید.
  - جهت پاک کردن میله اندازه گیری (گیج) روغن موتور، می توانید آن را با پارچه تمیز پاک کنید. در صورت مخلوط شدن روغن موتور با خار و خاشاک، می تواند باعث آسیب رسیدن به موتور گردد.

در صورت قرار داشتن سطح روغن موتور در مقدار کمترین یا نزدیکی آن، تا رساندن آن به سطح F، به آن روغن موتور اضافه نمایید. آن را سر پر نکنید. به منظور جلوگیری از ریخته شدن روغن موتور بر روی موتور از قیف برای این کار استفاده کنید. تنها از روغن موتور تعیین شده استفاده نمایید (برای این کار به بخش «روغن ها و ظرفیت های توصیه شده» در فصل ۸ مراجعه نمایید).



**⚠️** **اخطار**

استفاده از روغن موتور و باقی ماندن آن بر روی بدن برای مدت طولانی به طور مکرر، می تواند محرک پوست شده یا منجر به سرطان پوست گردد. روغن ترمزها دارای ترکیب شیمیایی بوده که در آزمایشات ثابت شده است که می تواند منجر به سرطان شود، لذا در این وضعیت همیشه پوست خود را مرتباً با آب گرم و صابون بشویید.

**بررسی روغن موتور و فیلتر موتور**

توصیه می گردد که تعویض روغن موتور و فیلتر آن توسط نمایندگی مجاز شرکت کرمان موتور انجام گیرد.

### مایع خنک کننده موتور

سیستم تحت فشار خنک کننده موتور، از یک مخزن محتوی مایع خنک کننده به طور سالانه بهره می برد. این مخزن در کارخانه پر می شود. کیفیت ضدیخ و ارتفاع سطح مایع خنک کننده را حداقل سالی یک بار، در ابتدای زمستان و پیش از شروع سفر به مناطق با آب و هوای سردتر، بررسی نمایید.

#### ⚠ هشدار

- هنگامی که دمای موتور به دلیل کاهش مایع خنک کننده به شدت افزایش می یابد اضافه کردن ناگهانی مایع خنک کننده ممکن است باعث آسیب به موتور شود. به منظور جلوگیری از آسیب مایع خنک کننده را به آرامی و با حجم کم اضافه کنید.
- بدون خنک کننده موتور رانندگی نکنید. این کار ممکن است موجب خرابی پمپ آب و آسیب به موتور شود.

### بازدید و بررسی سطح مایع خنک کننده موتور



#### ⚠ اخطار

برداشتن درپوش رادیاتور



- هرگز در هنگام روشن بودن یا داغ بودن موتور خودرو اقدام به بازکردن درپوش رادیاتور نکنید. این کار می تواند منجر به آسیب دیدن موتور شده و باعث آسیب های جسمی جدی به علت فوران مایع خنک کننده داغ یا بخار آن گردد.

- موتور را خاموش کنید و تا سرد شدن موتور صبر کنید. حتی در این زمان نیز حداکثر احتیاط را در حین بازکردن در رادیاتور به عمل آورید. حوله کلفتی را دور درب رادیاتور پیچانده و آن را در جهت عکس عقربه های ساعت بچرخانید. در هنگام آزاد شدن فشار داخل سیستم خنک کننده، خود را عقب بکشید. پس از اطمینان از آزاد شدن کامل فشار سیستم خنک کننده، با استفاده از حوله در رادیاتور را به پایین فشار داده و تا باز و پیاده کردن آن، به چرخاندن در جهت عکس عقربه های ساعت ادامه دهید.
- حتی در زمان خاموش بودن موتور خودرو، در صورت داغ بودن موتور و رادیاتور، درب رادیاتور یا پیچ تخلیه آب را پیاده نکنید. مایع خنک کننده و بخار تحت فشار هنوز ممکن است به بیرون پاشیده شده و باعث آسیب های جسمی جدی شود.

### ⚠️ اخطار



موتور الکتریکی ( فن خنک کننده ) با دمای مایع خنک کننده موتور، فشار گاز کولر و سرعت خودرو کنترل می شود . این موتور گاهی ممکن است حتی زمانی که موتور کار نمی کند هم در حال کار کردن باشد . هنگامی که در نزدیکی تیغه های فن خنک کننده کار می کنید هشدار های لازم را به کار ببندید تا با تیغه های چرخان فن ، آسیب نبینید . با کاهش دمای خنک کننده موتور ، موتور الکتریکی به صورت خودکار خاموش می شود . این شرایط ، عادی است .

موتور الکتریکی ( فن خنک کننده ) ممکن است تا زمانی کار کند که شما سر منفی باتری را نگه دارید .

وضعیت کلیه شیلنگ ها و اتصالات سیستم خنک کننده موتور و شیلنگ و اتصالات بخاری را بازرسی و کنترل کنید . شیلنگ های باد کرده و فرسوده را تعویض کنید . در هنگام سرد بودن موتور بایستی با اضافه کردن مایع خنک کننده ، سطح آن را تا قرار گرفتن در بین نشانه های F ( بیشترین ) و L ( کمترین ) روی دیواره جانبی مخزن مایع خنک کننده بالا آورید .

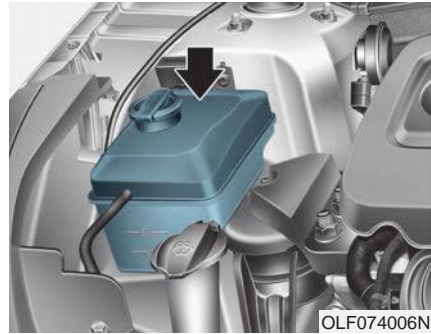

### مایع خنک کننده توصیه شده موتور

- حین اضافه نمودن مایع خنک کننده ، تنها از آب یونیزه شده و یا آب شیرین استفاده کنید و هرگز مایع خنک کننده پر شده در کارخانه را با آب سنگین مخلوط ننمایید . مخلوط نامناسب مایع خنک کننده می تواند باعث بروز عیب یا خرابی جدی موتور خودرو گردد .
- فقط از آب خالص ( بدون املاح ) برای مخلوط کردن با مایع خنک کننده استفاده کنید .
- موتور خودروی شما متشکل از قطعات آلومینیومی بوده و برای جلوگیری از زنگ و یخ زدن باید توسط مایع خنک کننده دارای پایه اتیلن گلیکول محافظت شود .
- از مایعات خنک کننده حاوی الکل و متانول استفاده نکرده و از مخلوط کردن آن ها با مایع خنک کننده مشخص شده خودداری نمایید .
- از محلول های حاوی بیش از ۶۰٪ یا کمتر از ۳۵٪ ضدیخ که می تواند کارایی محلول را کاهش دهند ، استفاده ننمایند .

برای اطلاع از درصد مخلوط به جدول زیر مراجعه کنید .

درصد مخلوط ( حجمی )		درجه حرارت محیط
آب	مخلول مایع خنک کننده	
۶۵	۳۵	۱۵ - درجه سانتی گراد ( ۵ درجه فارنهایت )
۶۰	۴۰	۲۵ - درجه سانتی گراد ( ۱۳ - درجه فارنهایت )
۵۰	۵۰	۳۵ - درجه سانتی گراد ( ۳۱ - درجه فارنهایت )
۴۰	۶۰	۴۵ - درجه سانتی گراد ( ۴۹ - درجه فارنهایت )

### اطلاعات

اگر در مورد نسبت مخلوط شدن تردید دارید ، ۵۰ درصد آب و ۵۰ درصد ضد یخ ساده ترین مخلوط خواهد بود در صورتی که از هر دو ماده با کیفیت یکسان به کار برده شود . این ترکیب برای بیشتر بازه های دمایی ۳۵ - درجه سانتی گراد ( ۳۱ - درجه فارنهایت ) و بیشتر مناسب خواهد بود .

### تعویض مایع خنک کننده موتور

با مراجعه به نمایندگی مجاز شرکت کرمان موتور بر اساس برنامه تعمیر و نگهداری ارائه شده در این بخش ، نسبت به تعویض مایع خنک کننده موتور اقدام نمایید .

### هشدار

برای جلوگیری از سرریز کردن و پاشیده شدن مایع خنک کننده به قطعات موتور (مانند دینام یا آلترناتور ) پیش از اضافه کردن مایع در رادیاتور ، پارچه ضخیمی را به دور گلوبی رادیاتور ببیچید .

### ⚠️ اخطار

مایع خنک کننده موتور

- از مایع خنک کننده موتور ( رادیاتور ) یا ضد یخ به منظور شست و شوی شیشه ها استفاده نکنید .
- پاشیده شدن مایع خنک کننده به شیشه جلوی خودرو می تواند باعث کور شدن دید راننده شده و در نتیجه منجر به از دست رفتن کنترل یا آسیب به رنگ و تزئینات بدنه خودرو گردد .

## روغن ترمز / کلاچ ( در صورت مجهز بودن )

### بازدید و کنترل سطح روغن ترمز / کلاچ

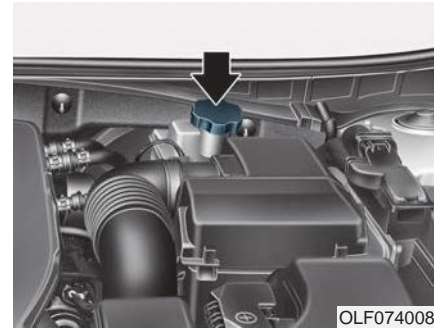

ارتفاع سطح روغن مخزن را به طور دوره ای بازدید و کنترل نمایید . سطح روغن بایستی ما بین نشانه های MAX و حداقل MIN علامت گذاری شده بر روی دیواره جانبی مخزن قرار داشته باشد .

پیش از باز کردن درپوش مخزن و اضافه کردن روغن ترمز ، اطراف درپوش مخزن را کاملاً تمیز کنید تا از آلوده شدن روغن ترمز جلوگیری گردد .

در صورت پایین بودن سطح روغن مخزن ، تا رساندن روغن به سطح حداکثر MAX به آن روغن اضافه کنید . با اضافه شدن میزان مجموع کیلومترهای مسافت طی

شده ، سطح روغن پایین خواهد رفت . این وضعیت طبیعی بوده و ناشی از فرسایش لنت های ترمز می باشد . در صورت پایین بودن بیش از اندازه سطح روغن ترمز یا کلاچ ، با مراجعه به نمایندگی مجاز شرکت کرمان موتور ، سیستم ترمز یا کلاچ خود را کنترل و مورد بررسی قرار دهید .

### اطلاعات

فقط از روغن ترمز مشخص شده استفاده نمایید . برای این موضوع به « روان کارهای توصیه شده و ظرفیت ها » در فصل ۸ مراجعه کنید .

هرگز روغن های مختلف را با یکدیگر مخلوط نکنید .

### ⚠️ اخطار

در صورت نیاز مکرر به افزودن روغن به سیستم ترمز، خودرو بایستی توسط نمایندگی مجاز شرکت کرمان موتور بررسی گردد.

### توجه

پیش از باز کردن درپوش مخزن روغن ترمز / کلاچ ، اخطار نوشته شده بر روی آن را بخوانید .

### ⚠️ اخطار

درپوش مخزن را پیش از باز کردن تمیز کنید . تنها از روغن کلاچ / ترمز DOT3 یا DOT4 مربوط به یک ظرف بسته و پلمپ شده استفاده نمایید .

### ⚠️ اخطار

در حین تعویض و یا افزودن روغن ترمز می بایست احتیاط لازم را به عمل آورید. از تماس روغن ترمز با چشم ها جلوگیری نمایید. در صورت این اتفاق، بلافاصله چشم ها را با مقدار زیادی آب تازه، شست و شو دهید. با مراجعه به پزشک در اسرع وقت، چشم های خود را مورد معاینه قرار دهید.

### ⚠️ هشدار

از تماس روغن ترمز با رنگ بدنه خودرو جلوگیری کنید. کیفیت روغن ترمز قرار گرفته در معرض هوای بیرون برای مدت طولانی، دیگر قابل تایید نیست و باید دور ریخته شود، لذا این روغن هرگز نباید مورد استفاده قرارگیرد. از ریختن روغن غیر صحیح به مخزن روغن ترمز پرهیز نمایید.

برای مثال اضافه شدن چند قطره روغن دارای پایه معدنی نظیر روغن موتور به روغن ترمز، باعث معیوب شدن سیستم ترمز خودرو خواهد شد.

## مایع شیشه شور

### بررسی سطح مایع شیشه شور

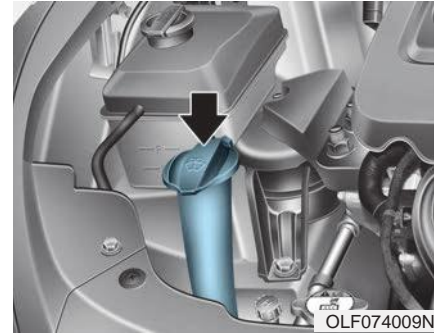

مخزن مایع شیشه شور شفاف می باشد ، به نحوی که با بررسی چشمی آن به سرعت می توان سطح مایع را تشخیص داد . سطح مایع شیشه شور را بررسی نموده و در صورت نیاز به آن مایع اضافه نمایید .

در صورت در دسترس نبودن مایع شیشه شور ، می توان از آب استفاده کرد . با این حال برای جلوگیری از یخ زدن در هوای سرد ، استفاده از مایع شوینده با خواص ضد انجماد توصیه می گردد .

### هشدار

#### مایع خنک کننده

- از مایع خنک کننده موتور ( رادیاتور ) یا مایع ضد یخ موتور در شیشه شور استفاده نکنید .
- پاشیده شدن مایع خنک کننده به شیشه جلوی خودرو می تواند باعث کور شدن دید راننده شده و در نتیجه منجر به از دست رفتن کنترل یا آسیب به رنگ و تزئینات بدنه خودرو گردد .
- مایع شیشه شور حاوی مقداری الکل می باشد . از این رو در شرایط به خصوصی این مایع قابل اشتعال خواهد بود . لذا از تماس جرقه یا شعله با مایع شیشه شور یا منبع آن جلوگیری نمایید . در غیر این صورت امکان آسیب دیدن خودرو یا ایجاد مصدومیت برای سرنشینان وجود خواهد داشت .
- مایع شیشه شور سمی بوده و برای انسان و حیوانات خطرناک می باشد . از نوشیدن یا تماس با آن پرهیز نمایید . این کار می تواند صدمات جسمی جدی یا مرگ را به دنبال داشته باشد .

## ترمز دستی

## بررسی ترمز دستی

## نوع A



ترمز دستی را به منظور بررسی قرار داشتن طول حرکت پدال در محدوده مشخص با اعمال نیروی ۲۰ کیلوگرم (۱۹۶ نیوتن، ۴۴ پوند) آزمایش کنید. علاوه بر این، ترمز دستی بایستی قادر به ثابت نگه داشتن خودرو به صورت مطمئن در شیب های نسبتاً تند جاده باشد. در صورت کمتر یا بیشتر بودن طول حرکت پدال ترمز دستی از میزان معین شده، با مراجعه به نمایندگی مجاز شرکت کرمان موتور نمایید.

طول حرکت پدال: ۳ دندانه

## نوع B



به منظور بررسی قرار داشتن تعداد تغه های ترمز دستی در بازه معین شده، مقدار آن را از حالت کاملاً آزاد تا درگیر شدن کامل بشمارید. علاوه بر این، ترمز دستی بایستی قادر به ثابت نگه داشتن خودرو به صورت مطمئن در شیب های نسبتاً تند جاده باشد. در صورت کمتر یا بیشتر بودن طول حرکت دسته ترمز دستی از میزان معین شده، با مراجعه به نمایندگی مجاز شرکت کرمان موتور نسبت به تنظیم آن اقدام نمایید.

طول حرکت دسته ترمز دستی: ۵ الی ۶ دندانه با نیروی ۲۰ کیلوگرم (۱۹۶ نیوتن، ۴۴ پوند).



## فیلتر هوا تعویض فیلتر



OLF074012

۳. دسته را پایین کشیده تا وضعیت تا حالت قفل خارج شود.

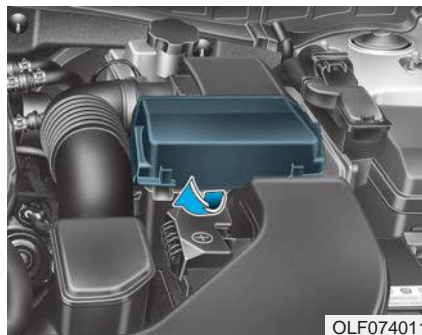

OLF074011

۱. درپوش فیلتر تصفیه هوا را باز کنید .
۲. داخل محفظه تصفیه هوا را تمیز کنید .

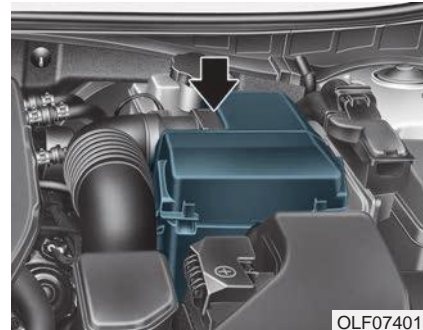

OLF074010

فیلتر هوا را می توان در هنگام بررسی با استفاده از هوای فشرده تمیز نمود . از شستن و آب کشی آن خودداری نمایید . زیرا آب باعث آسیب دیدن فیلتر خواهد شد .

در صورت چرک شدن فیلتر تصفیه هوا ، بایستی آن را تعویض نمود .

### اطلاعات **i**

در صورت استفاده از خودرو در مناطق پر گرد خاک یا شن زار ، فیلتر را در دفعات بیشتری نسبت به فواصل سرویس دوره ای توصیه شده تعویض نمایید ( برای جزئیات بیشتر به بخش نگهداری در شرایط سخت رانندگی در همین فصل مراجعه کنید ) .

### توجه

- بدون فیلتر هوا با خودرو رانندگی نکنید . این امر باعث فرسودگی بیش از اندازه موتور می گردد .
- در حین پیاده کردن فیلتر هوا ، مواظب باشید که گرد و خاک به درچه هوا وارد نشود ، در غیر این صورت موتور خودرو صدمه خواهد دید .
- از قطعات اصلی هیوندای استفاده کنید . استفاده از قطعات غیر اصلی می تواند به سنسور مقدار جریان هوای ورودی خودرو صدمه بزند .

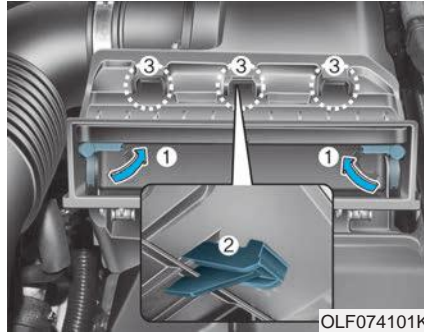

۵ . دسته ( ۱ ) را بالا بکشید تا در وضعیت قفل قرار گیرد .

۶ . درپوش را نصب کرده و از قرار گرفتن قلاب های داخلی ( ۲ ) آن داخل سوراخ ها ( ۳ ) مطمئن گردید .

۷ - محکم بودن درپوش نصب شده را بررسی نمایید .



۴ . فیلتر تصفیه هوا را تعویض نمایید .

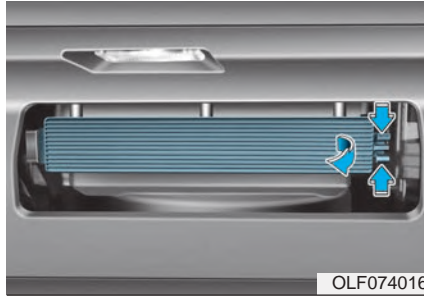

OLF074016

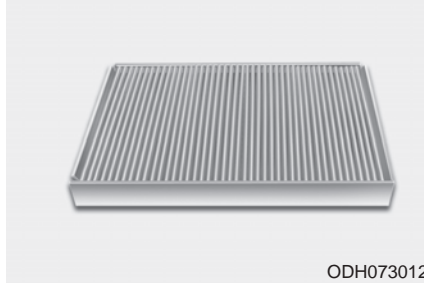

ODH073012

۳. فیلتر هوای کابین را در حالی که قفل قرار گرفته در سمت چپ درپوش رافشارمی دهید خارج نمایید.
۴. فیلتر هوای کابین را تعویض نمایید.
۵. قطعات را به همان ترتیب باز کردن، مجدداً ببندید.

### تعویض فیلتر

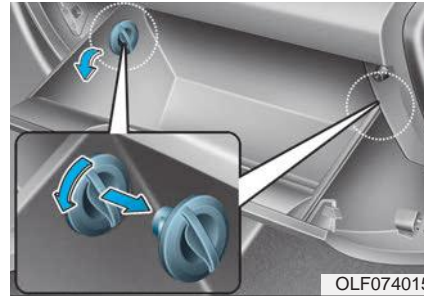

OLF074015

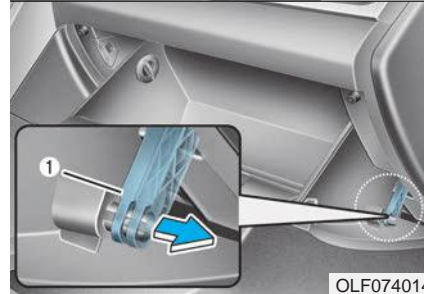

OLF074014

۱. پروپ های قرار گرفته در دو طرف را باز نمایید.
۲. جعبه داشبورد را باز کرده و گیره های تکیه گاه آن را خارج نمایید.

### فیلتر هوای کابین ( در صورت مجهز بودن ) بازدید و بررسی فیلتر

در صورت استفاده از خودرو در شهر های با آلودگی بالای هوا یا جاده ها ناهموار پر گرد و خاک برای مدت طولانی، بایستی فیلتر هوا در دفعات بیشتری بررسی شده و پیش از موعد تعویض گردد. در هنگام تعویض فیلتر هوا، از دستور العمل زیر به منظور انجام این کار پیروی نمایید و احتیاط لازم را به منظور جلوگیری از وارد شدن صدمه به دیگر اجزای خودرو به کار گیرید.

فیلتر سیستم کنترل کیفیت هوا را طبق برنامه سرویس دوره ای تعیین شده تعویض کنید.

#### توجه

در هنگام تعویض فیلتر هوای کابین، آن را به درستی ببندید. در غیر این صورت، سیستم ممکن است تولید صدا نموده و تاثیرگذاری فیلتر کاهش یابد.

## تیغه های برف پاک کن بازدید و بررسی تیغه های برف پاک کن

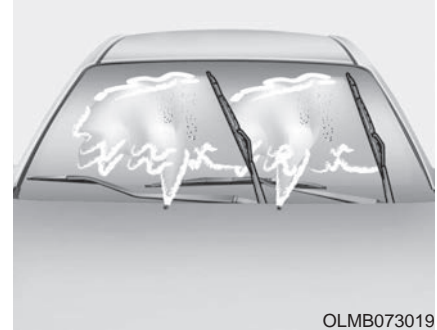

OLMB073019

### اطلاعات

واکس های گرم تجاری که در کاروانش های اتوماتیک به خودرو زده می شود ، باعث دشوار شدن تمیز کردن شیشه خودرو می شوند .

تجمع و رسوب اجسام و مواد زیر بر روی شیشه یا تیغه های برف پاک کن و آلوده شدن آن ها ، می تواند کارایی برف پاکن ها را کم کند . منبع اصلی این رسوبات ، حشرات ، صمغ درختان و واکس های گرم مورد استفاده در بعضی از کارواش های اتوماتیک تجاری است . در صورتی که تیغه ها به طور مناسب شیشه را پاک نمی کنند ، هم شیشه و هم تیغه ها را با مایع تمیز کننده خوب یا پاک کننده ملایم ( خفیف ) تمیز کرده و با آب تمیز کاملاً آب کشی کنید .

### توجه

برای جلوگیری از صدمه دیدن تیغه های برف پاک کن ها ، از به کار بردن بنزین ، نفت ، تینر ، رنگ با دیگر حلال ها بر روی یا در نزدیکی تیغه ها خودداری کنید .

### تعویض تیغه های برف پاک کن شیشه

هنگامی که برف پاک کن ها دیگر در حد کافی شیشه را پاک نمی کنند ، تیغه ها ممکن است فرسوده شده یا ترک برداشته و نیاز به تعویض داشته باشند .

### توجه

برای جلوگیری از صدمه به بازوها یا دیگر اجزای برف پاک کن ها ، اقدام به حرکت دادن برف پاک کن ها به صورت دستی نکنید .

### توجه

استفاده از تیغه های برف پاک کن متفرقه و توصیه نشده می تواند باعث بد کار کردن و صدمه دیدن برف پاک کن شود .

### هشدار

از سقوط بازوهای برف پاک کن بر روی شیشه خودرو جلوگیری کنید ، زیرا این اتفاق می تواند باعث ترک خوردن یا شکستن شیشه جلوی خودرو گردد .

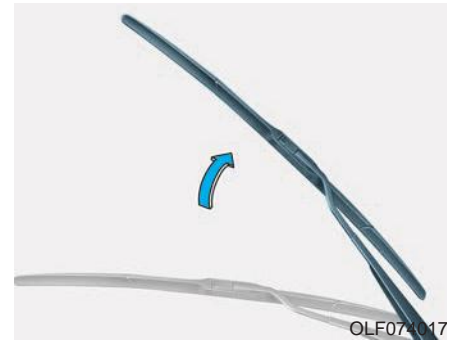
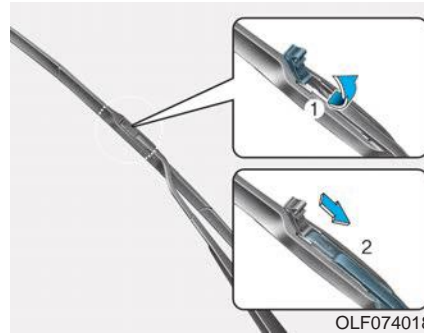
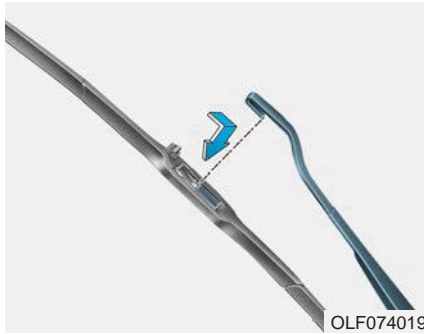

۱. بازوی برف پاک‌کن را بلند کنید.

۲. گیره تیغه برف پاک‌کن را بلند کنید سپس تیغه را به پایین کشیده تا خارج گردد.

۳. تیغه برف پاک‌کن جدید را به صورت برعکس خارج نمودن قبلی، بر روی بازو سوار کنید.

۴. بازوی برف پاک‌کن را مجدداً بر روی شیشه جلوی خودرو قرار دهید.

## باتری

## برای گرفتن بهترین سرویس از باتری

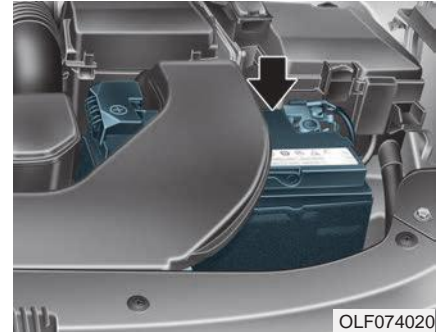

- باتری را به صورت ایمن در محل خود نصب نمایید.
- سطح رویی باتری را تمیز و خشک نگه دارید.
- سر کابلی باتری و اتصالات آن را تمیز، محکم و آغشته به گریس پایه نفتی یا گریس مخصوص سر کابل باتری، نگه دارید.
- هر گونه نشستی یا سرریز آب باتری را با محلول جوش شیرین و آب بلافاصله بشویید.
- اگر خودرو برای مدت طولانی استفاده نمی‌شود، کابل‌های باتری را جدا کنید.

اطلاعات 

اساساً باتری تعبیه شده می‌تواند از هر نوعی باشد. اگر خودرو شما به باتری‌ای مجهز است که بروی آن علائم LOWER یا UPPER وجود دارد، می‌توانید سطح الکترولیت را بررسی کنید. سطح الکترولیت باید بین LOWER و UPPER باشد. اگر این میزان کم باشد، باید مقداری آب مقطر افزود (هیچگاه از اسید سولفوریک یا سایر الکترولیت‌ها استفاده نکنید). هنگامی که آن را تنظیم کردید، مراقب باشید که روی باتری و اجزای نزدیک آن نپاشد. بیش از اندازه خانه‌های باتری را پرنکنید زیرا ممکن است باعث خوردگی قسمت‌های دیگر گردد. پس از آن، از محکم بودن درپوش‌ها اطمینان حاصل کنید. پیشنهاد ما این است که با یکی از نمایندگی‌های مجاز شرکت کرمان موتور تماس حاصل کنید.

## ⚠️ اخطار

## خطرات باتری

همیشه در هنگام کار با باتری دستورالعمل‌های زیر را با دقت مطالعه کنید.



سیگار روشن و هر گونه شعله یا جرقه را از باتری دور نگه دارید.



هیدروژن - که گازی به شدت قابل احتراق است - همیشه در خانه‌های باتری وجود دارد و در صورت احتراق ممکن است منفجر شود.



باتری را دور از دسترس کودکان نگه دارید. نظر به این که باتری‌ها حاوی اسید سولفوریک بسیار خورنده هستند، اجازه ندهید اسید باتری با پوست،



چشم، لباس یا رنگ خودرو تماس پیدا کند.

در صورت تماس پیدا کردن آب اسید (الکترولیت) با چشم، چشم‌ها را با آب تمیز به مدت ۱۵ دقیقه شست و شو



### هشدار

استفاده از قطعات الکتریکی غیرمجاز متصل به باتری ممکن است موجب تخلیه باتری گردد. هرگز از قطعات غیرمجاز استفاده نکنید.

- هرگز در هنگام وصل بودن کابل‌های باتری، اقدام به شارژ کردن آن نکنید.
  - سیستم جرقه الکتریکی شمع خودرو با ولتاژ بالا کار می‌کند، لذا هرگز اجزای این سیستم را در حالی که موتور روشن است یا سوئیچ در وضعیت ON قرار دارد، لمس نکنید.
- عدم پیروی از هشدارهای بالا می‌تواند به صدمات جسمی شدید یا مرگ منجر شود.

داده و در اسرع وقت با پزشک تماس بگیرید. در صورت امکان تا رسیدن کمک پزشکی به شست و شوی چشم با آب توسط اسفنج یا پارچه ادامه دهید. در صورت تماس پیدا کردن آب اسید (الکترولیت) با پوست بدن، محل تماس را کاملاً با آب بشویید. در صورتی که احساس درد یا سوزش نمودید، بلافاصله با پزشک تماس بگیرید.

در هنگام شارژ یا کار در نزدیکی باتری، از عینک ایمنی استفاده کنید. همیشه در هنگام کار در مکان‌های سرپوشیده، تهویه محل را فعال کنید.



معدوم کردن باتری می‌تواند برای محیط زیست و سلامتی انسان مضر باشد. باتری‌ها را بر اساس قوانین کشور خود معدوم کنید. در هنگام بلند



کردن باتری‌های دارای قاب پلاستیکی فشار زیاد به قاب باتری ممکن است باعث نشت اسید از آن شده و منجر به صدمه دیدن فرد گردد. باتری را به وسیله ابزار مخصوص حمل آن یا در حالی که گوشه‌های رو به رو را با دست گرفته‌اید، جابه‌جا کنید.

## برچسب ظرفیت باتری

## شارژ مجدد باتری

## ⚠️ اخطار

در هنگام شارژ باتری مراقبت‌های زیر را اعمال کنید:

- باتری باید از خودرو پیاده و در محل دارای تهویه خوب قرار داده شود.
  - سیگار روشن، جرقه یا شعله را از باتری دور نگه دارید.
  - در هنگام شارژ مراقب باتری بوده و در صورتی که خانه‌های باتری شروع به تخلیه گاز شدید نمودند یا در صورت رسیدن دمای هر یک از خانه‌ها به بیش از ۴۹ درجه سانتی‌گراد (۱۲۰ درجه فارنهایت)، شارژ را متوقف یا شدت آن را کم کنید.
  - در هنگام بازدید و بررسی باتری در حال شارژ، از عینک‌های محافظ چشم استفاده کنید.
  - دستگاه شارژ باتری را به ترتیب زیر از باتری جدا کنید:
۱. کلید اصلی دستگاه شارژ باتری را خاموش کنید.
  ۲. گیره کابل منفی را از قطب منفی باتری جدا کنید.

خودروی شما از یک باتری بدون نیاز به سرویس دارای پایه کلسیمی بهره می‌برد.

- اگر باتری در مدت کوتاه خالی شود (مثلاً به دلیل روشن باقی ماندن چراغ‌های جلو یا چراغ‌های داخل در هنگام بلااستفاده بودن خودرو)، توسط دستگاه شارژ به طور آهسته، باتری را در مدت ۱۰ ساعت شارژ کنید.

- اگر باتری به علت قرار گرفتن بار زیاد الکتریکی در هنگام استفاده از خودرو، به تدریج تخلیه گردد، آن را با جریان ۲۰ تا ۳۰ آمپر به مدت ۲ ساعت شارژ کنید.

مثال



OLMB073072

⚠️ برچسب واقعی باتری خودرو ممکن است با آنچه در شکل نشان داده شده است متفاوت باشد.

۱. نام مدل هیوندای باتری: CMF60L- BCL

۲. ولت: ولتاژ اسمی 12

۳. 60 آمپر ساعت: ظرفیت اسمی

۴. 92RC: ظرفیت ذخیره اسمی (در دقیقه)

۵. 550CCA: جریان تست سرد بر حسب آمپر در استاندارد SAE

۶. 440A: جریان تست سرد بر حسب آمپر در استاندارد EN



### مواردی که می‌بایست تنظیم مجدد گردند:

پس از آن که باتری تخلیه شد، موارد زیر می‌بایست پس از خالی شدن شارژ یا قطع کابل‌های باتری مجدداً راه‌اندازی شوند:

- شیشه خودکار بالا/ پایین (فصل ۳ را ببینید).
- آفتاب‌گیر (فصل ۳ را ببینید).
- کامپیوتر سفر (فصل ۳ را ببینید).
- سیستم تهویه (فصل ۳ را ببینید).

۳. گیره کابل مثبت را از قطب مثبت باتری جدا کنید.

- قبل از انجام امور تعمیر، نگهداری یا شارژ مجدد باتری، تمام تجهیزات برقی خودرو را خاموش و سپس خودرو را خاموش کنید.
- در هنگام جدا کردن باتری، اولین کار، جدا کردن کابل منفی می‌باشد؛ در حالی که در هنگام سوار کردن آن، آخرین کار، نصب کابل منفی خواهد بود.

## تایرها و چرخ‌ها مراقبت از تایرها

به منظور تعمیر و نگهداری مناسب، ایمنی و بهره‌وری از حداکثر مصرف اقتصادی سوخت، می‌بایست همیشه فشار باد توصیه شده برای تایرها را حفظ کرده و در محدوده میزان بار و توزیع وزن توصیه شده برای خودرو باقی ماند.

### فشار باد تایر سرد توصیه شده در حالت سرد

فشار باد تمامی تایرها (اعم از تایر یدک) می‌بایست در هنگام سرد بودن تایرها بازدید و کنترل گردد. «تایر سرد» به زمانی اطلاق می‌شود که حداقل به مدت سه ساعت به وسیله خودرو رانندگی نشده باشد یا کمتر از ۱/۶ کیلومتر (۱ مایل) رانده شده باشد.

به منظور سواری بهتر، کنترل و فرمان‌پذیری بالا و کمترین فرسایش تایر، فشار باد توصیه شده برای تایر بایستی حفظ شود. به منظور اطلاع از جزئیات مربوط به فشار باد تایرها به بخش «تایرها و چرخ‌ها» در فصل ۸ مراجعه نمایید.

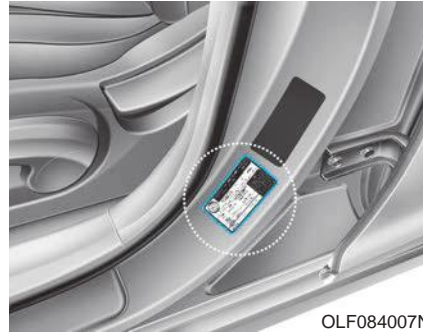

OLF084007N

تمامی مشخصات (اندازه‌ها و فشارها) را می‌توان بر روی برجسب نصب شده به روی ستون وسط خودرو یافت.

### ⚠️ اخطار

#### کاهش فشار باد تایر

کاهش شدید فشار باد تایر ( 70kpa(10PSI) یا بیشتر می‌تواند منجر به افزایش شدید دمای تایر، و در نتیجه ترکیدن، جدا شدن آج و بروز خرابی‌های دیگر تایر گردد. این مسأله می‌تواند باعث از دست رفتن کنترل خودرو شده و در نتیجه منجر به آسیب‌های جسمی جدی یا مرگ گردد. امکان این خطر در روزهای گرم و در هنگام رانندگی طولانی مدت با سرعت بالا بسیار بیشتر خواهد بود.

### ⚠️ هشدار

- فشار کم باد تایرها منجر به فرسایش بیش از اندازه تایر، کنترل و فرمان‌پذیری ضعیف و مصرف اقتصادی نامناسب سوخت، می‌گردد. علاوه بر این مسائل، احتمال تغییر شکل و رنگ نیز وجود خواهد داشت. لذا فشار باد تایرها را در سطح مناسب نگه دارید. در صورت نیاز مکرر تایر به افزایش باد، توصیه می‌گردد که سیستم توسط نمایندگی مجاز شرکت کرمان موتور بررسی گردد.
- فشار بیش از اندازه باد تایرها باعث سفت شدن سواری، فرسایش زیاد آج وسط تایر و احتمال آسیب دیدگی بیشتر در اثر خطرات جاده می‌گردد.

### هشدار ⚠️

- به طور معمول فشار باد تایرهای گرم از فشارهای توصیه شده برای تایر سرد، به میزان ۲۸ تا ۴۱ کیلو پاسکال (۴-۶psi) بیشتر می باشد. لذا برای تنظیم فشار، باد تایرهای گرم را کم نکنید زیرا تایرها دچار کمبود فشار باد خواهند شد.
- از بستن مجدد درپوش های ولف باد تایرها اطمینان حاصل کنید. بدون وجود درپوش های باد، گرد و غبار یا رطوبت می تواند وارد شیر باد شده و باعث نشست باد از آن گردد. در صورت گم شدن درپوش باد، در اسرع وقت درپوش تازه دیگری را به جای آن سوار کنید.

### اخطار ⚠️

#### باد تایلر

فشار باد بیش از حد یا کمتر از اندازه می تواند عمر تایر را کاهش داده، تأثیر منفی بر کنترل و فرمان پذیری خودرو باقی گذاشته و به معیوب شدن ناگهانی تایر منجر شود. این امر می تواند به از دست دادن کنترل خودرو و آسیب های جسمی بالقوه منجر شود.

### هشدار ⚠️

#### فشار باد تایر

همیشه موارد زیر را رعایت نمایید:

- فشار باد تایرها را در زمان سرد بودن بازدید و کنترل کنید (پس از حدوداً ۳ ساعت متوقف بودن خودرو یا رانندگی به مقدار حداکثر ۱/۶ کیلومتر (یک مایل) پس از شروع به حرکت از حالت پارک طولانی مدت).
- با هر بار بازدید و بررسی فشار باد تایرها، فشار باد تایر زاپاس را نیز بازدید و کنترل کنید.
- هرگز وزن بیش از اندازه به خودرو تحمیل نکنید. در صورت مجهز بودن خودرو به باربند، از قرار نداشتن وزن بیش از اندازه بروی آن اطمینان حاصل کنید.
- تایرهای فرسوده و کهنه می توانند باعث بروز تصادف گردند، لذا تایرهایی که آج آنها شدیداً کم یا آسیب دیده است را تعویض کنید.

## بازدید و بررسی فشار باد تایر

تایرها را ماهی یک بار یا بیشتر بررسی و کنترل کنید. همچنین فشار باد تایر زاپاس را بررسی و کنترل نمایید.

### نحوه بررسی و بازدید

فشار باد تایرها را با استفاده از یک فشارسنج با کیفیت، بازدید و بررسی نمایید. صرفاً با نگاه کردن به تایرها به آسانی نمی‌توان از مناسب بودن فشار باد آنها مطمئن شد. فشار باد تایرهای رادیکال حتی در زمان کم بودن نیز ممکن است مناسب به نظر برسد.

فشار باد تایرها را در هنگام سرد بودن آنها بازدید و بررسی نمایید. «تایر سرد» به زمانی اطلاق می‌شود که حداقل به مدت سه ساعت با خودرو رانندگی نشده باشد یا کمتر از ۱/۶ کیلومتر (۱ مایل) رانده شده باشد.

درپوش والف تایر را باز کنید. برای اندازه‌گیری فشار، دهانه فشارسنج را سفت فشار دهید. در صورتی که فشار باد تایر با فشار باد پیشنهاد شده مندرج بر روی برچسب اطلاعات تایر و وزن بار تطبیق داشت، دیگر نیازی به تنظیمات بیش از این نخواهد بود. در صورت

پایین‌تر بودن فشار، تا رسیدن به مقدار توصیه شده باد اضافه کنید.

در صورت بیشتر شدن فشار باد از میزان توصیه شده، با فشار دادن پین وسط والف تایر، فشار باد را کم کنید. مجدداً با استفاده از فشارسنج، فشار باد تایر را بازدید و بررسی نمایید. از بستن مجدد درپوش والف باد تایر اطمینان حاصل کنید. درپوش با جلوگیری از ورود گرد و خاک و رطوبت، از نشست باد جلوگیری می‌کند.

### ⚠️ اخطار

- به طور مرتب تایرها را از نظر فشار مناسب باد و نداشتن آسیب‌دیدگی بازدید و بررسی نمایید. همیشه از فشارسنج استفاده کنید.
- تایرهای پر باد یا کم باد به طور یکنواخت ساییده شده، منجر به کاهش فرمان‌پذیری، از دست رفتن کنترل خودرو، خرابی ناگهانی تایر و در نتیجه بروز تصادف، آسیب‌های جسمی و مرگ می‌شوند. فشار باد توصیه شده تایر سرد خودرو را در این دفترچه و بر روی برچسب تایر واقع بر روی ستون وسط سمت راننده می‌توان یافت.
- تایرهای فرسوده می‌توانند باعث تصادف شوند. از این رو تایرهای فرسوده یا دارای ساییدگی غیریکنواخت یا صدمه دیده را تعویض کنید.
- بازدید و کنترل فشار باد تایر یدک را فراموش نکنید. توصیه هیوندای بررسی و کنترل فشار باد تایر زاپاس با هر بار بازدید و بررسی فشار باد تایرها می‌باشد.

## جابه‌جا کردن تایرها

برای سایش یکنواخت آج تایرها، توصیه می‌شود هر ۱۲۰۰۰ کیلومتر (۷۵۰۰ مایل) یک بار (یا زودتر در صورتی که سایش غیریکنواخت آج پدیدار شده باشد) اقدام به جابه‌جایی چرخ‌ها نمایید.

در هنگام جابه‌جایی، تایرها را از نظر بالانس صحیح بررسی و کنترل کنید.

در حین جابه‌جایی، سایش غیریکنواخت و آسیب دیدگی تایرها با بررسی و کنترل کنید. سایش غیرعادی معمولاً در اثر فشار غیرصحیح باد تایرها، تنظیم فرمان نامناسب، بالانس نبودن چرخ‌ها، ترمزهای شدید یا پیچیدن شدید در پیچ‌ها به وجود می‌آید. تایرها را از نظر وجود اثرات ضربه یا برآمدگی در آج یا دیواره جانبی بازدید و بررسی کنید. در صورت مشاهده هر یک از این موارد تایرها را تعویض نمایید. همچنین اگر پارچه یا نخ تایر قابل مشاهده است، تایرها تعویض نمایید. پس از جابه‌جایی، از تنظیم فشار باد تایرهای جلو و عقب به مقدار مشخص شده و با بررسی و کنترل سفتی مهره چرخ‌ها اطمینان حاصل کنید.

برای جزئیات بیشتر به بخش «تایرها و چرخ‌ها» در فصل ۸ مراجعه کنید.

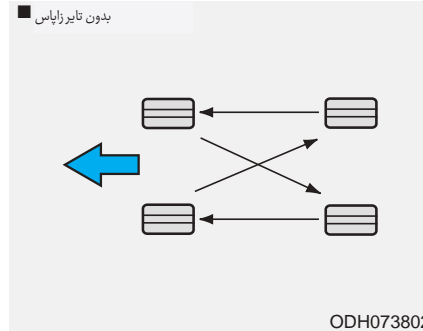

در هنگام جابه‌جایی تایرها، لنت‌های ترمز دیسکی نیز می‌بایست از نظر سایش مورد بازدید و بررسی قرار گیرند.

## اطلاعات **i**

بیرون و درون نامتقارن قابل شناسایی است. هنگامی که تایر نامتقارنی را نصب می‌کنید، از بیرون قرار گرفتن مارک **OUTSIDE** به قسمت بیرون اطمینان حاصل کنید. جابه‌جا نصب کردن قسمت بیرونی و درونی تایر می‌تواند تأثیر نامطلوبی در عملکرد خودرو داشته باشد.

## ⚠️ اخطار

- از تایر زاپاس کوچک برای جابه‌جا کردن تایرها استفاده نکنید.
- از تایرهای مورب و تایرهای رادیال، همزمان استفاده نکنید. این کار می‌تواند باعث فرمان‌پذیری غیرعادی خودرو شده و در نتیجه منجر به مرگ، آسیب‌های جسمی یا صدمه به خودرو گردد.

## تنظیم فرمان و بالانس چرخ

چرخ‌های خودرو شما برای کسب بیشترین عمر تایر و بهترین عملکرد عمومی با دقت در کارخانه میزان فرمان و بالانس چرخ شده‌اند.

در بسیاری از موارد نیازی به میزان فرمان مجدد ندارید. با این حال در صورتی که متوجه سایش غیرمعمول در تایر خودرو شدید یا این که خودرو شروع به کشیدن به یک طرف کرد، ممکن است نیاز به تنظیم فرمان مجدد داشته باشید.

در صورتی که هنگام رانندگی در جاده‌های صاف متوجه لرزش خودرو شدید، ممکن است چرخ‌های خودرو شما نیاز به بالانس مجدد داشته باشند.

### توجه

استفاده از وزنه‌های نامناسب بالانس چرخ می‌تواند به رینگ‌های آلومینیومی خودرو صدمه بزند. از این رو فقط از وزنه‌های بالانس چرخ تأییدشده استفاده کنید.

## تعویض تایر



در صورت استفاده مداوم از تایر، علامت ساییدگی به صورت باندهایی بر روی شیارهای تایر آشکار می‌شود.

این علامت نشان می‌دهد که کمتر از ۱/۶ میلی متر (اینچ ۱/۱۶) آج بر روی تایر وجود دارد. اگر چنین اتفاقی افتاد تایر را تعویض کنید. برای تعویض تایر، منتظر بزرگ شدن ساییدگی و احاطه کردن آن در کل تایر نباشید.

## ⚠️ اخطار

پس از آن که تایرها را تعویض کردید، مجدداً مهره‌های چرخ را پس از حدود ۱۰۰۰ کیلومتر (۶۲۰ مایل) بررسی و از سفت بودن آن مطمئن شوید. در صورت لغزیدن فرمان یا لرزش خودرو در حین رانندگی، تایر از وضعیت بالانس خارج است. به این منظور تایر را میزان کنید. در صورت ادامه مشکل پیشنهاد ما این است که با یکی از نمایندگی‌های مجاز شرکت کرمان موتور تماس بگیرید.

### ⚠️ اخطار

- رانندگی با تایرهای فرسوده بسیار خطرناک بوده و تأثیر ترمز، فرمان‌پذیری و کشش خودرو را کاهش می‌دهد.
- خودروی شما به تایرهای طراحی شده برای ارائه سواری ایمن و فرمان‌پذیری خوب مجهز شده است. از تایرها و چرخ‌های دارای اندازه و تیپ متفاوت (با توجه به تایرهای اصلی خودرو) استفاده نکنید. این کار می‌تواند تأثیری منفی بر ایمنی و عملکرد خودروی شما داشته و می‌تواند منجر به بروز مشکل در کنترل خودرو یا واژگون شدن آن و ایجاد آسیب‌های جدی جسمی گردد. هنگام تعویض چرخ و تایرها حتماً هر چهار چرخ و تایرها را با چرخ و تایرهایی با اندازه، نوع، آج، مارک و ظرفیت تحمل بار مشابه تعویض کنید.
- استفاده از تایرهای دارای سازه یا تیپ متفاوت ممکن است بر رانندگی، فرمان‌پذیری و کنترل خودرو، فاصله خودرو از زمین، مسافت طی شده تا توقف در زمان ترمز، فاصله تایر از بدنه، فاصله تایر بیک‌شکن

از بدنه و قابل اعتماد بودن سرعت سنج تأثیر منفی جدی بگذارد.

- بهترین کار، تعویض هم‌زمان هر چهار تایر با هم است. در صورتی که این کار امکان‌پذیر نبوده یا ضروری نمی‌باشد، تعویض را به صورت جفت از جلو یا جفت از عقب انجام دهید. تعویض فقط یک تایر می‌تواند تأثیر نامطلوب جدی بر فرمان‌پذیری و کنترل خودرو بگذارد.
- سیستم ترمز ABS با مقایسه سرعت چرخ‌ها عمل می‌کند. اندازه تایرها می‌تواند بر سرعت چرخ اثر بگذارد. لذا به هنگام تعویض تایر، تمامی ۴ تایر بایستی به اندازه اصلی باشند. استفاده از تایرها به اندازه‌های متفاوت می‌تواند باعث عملکرد نامناسب سیستم ترمز ABS و برنامه پایداری الکترونیکی ESC شود (در صورت مجهز بودن).

### تعویض تایر زاپاس کوچک (در صورت مجهز بودن)

تایر زاپاس کوچک دارای عمر آج کمتری نسبت به تایر با سایز عادی است. هنگام مشاهده فرسودگی آج بر روی تایر، آن را تعویض کنید. جایگزینی تایر زاپاس کوچک بایستی با همان اندازه و طراحی تایر عرضه شده با خودرو باشد و به روی همان چرخ نصب شود. تایر زاپاس کوچک برای نصب بر روی چرخ‌های با سایز عادی طراحی نشده‌اند و به همین ترتیب چرخ زاپاس کوچک نیز برای تایر با سایز عادی طراحی نشده است.

## تعویض رینگ

هنگام تعویض رینگ، رینگ‌های فلزی چرخ‌ها به هر دلیل، از مشابه بودن رینگ‌ها با رینگ‌های اصلی خودرو در قطر، پهنا، رینگ و تنظیم خارج از مرکز اطمینان حاصل کنید.

⚠️ **اخطار**

رینگ با سایز نادرست ممکن است تأثیر نامطلوب بر عمر چرخ و بلبرینگ، قابلیت‌های ترمز و توقف، فرمان‌پذیری و کنترل، فاصله از سطح زمین، فاصله بدنه از تایر، فاصله زنجیر چرخ از بدنه، تنظیمات سرعت سنج و کیلومتر شمار، تنظیم ارتفاع شعاع نور چراغ‌های جلوی ارتفاع سپر داشته باشد.

## چسبندگی تایر به جاده

رانندگی با تایرهای فرسوده، تایرهایی که باد نامناسب دارند و یا رانندگی در سطوح لغزنده جاده‌ها می‌تواند باعث کاهش اصطکاک و چسبندگی تایر به جاده و فرمان‌پذیری خودرو گردد. هنگامی که تایر تا حد پدیدار شدن سایش‌های آج تایر سائیده شود، تایر را باید تعویض کرد. برای کاهش احتمال از دست رفتن کنترل خودرو، در حین رانندگی در جاده‌های پوشیده از برف، یخ و هوای بارانی سرعت خود را کم کنید.

## تعمیر و نگهداری تایر

علاوه بر باد مناسب، میزان فرمان صحیح به کاهش فرسایش تایر کمک می‌کند. در صورت مواجهه با سایش غیریکنواخت تایر، با مراجعه به نمایندگی مجاز شرکت کرمان موتور، نسبت به کنترل و بررسی میزان فرمان خودروی خود اقدام نمایید. در هنگام نصب تایرهای جدید، آنها را حتماً بالانس کنید. این کار آسایش سواری و عمر تایر را افزایش می‌دهد. علاوه بر این پس از خارج کردن تایر از رینگ و سوار کردن مجدد آن، تایر همیشه باید بالانس شود.

## مندرجات بر روی دیواره تایر

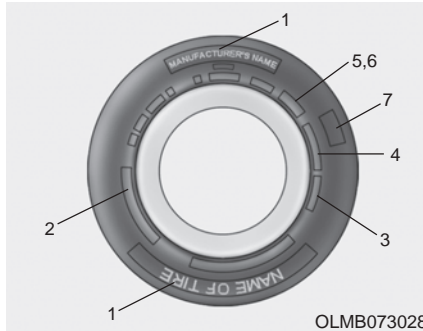

این اطلاعات به مشخص کردن و شرح خصوصیات پایه‌ای تایر پرداخته و شماره شناسایی تایر (TIN) را که به منظور تأیید استاندارد ایمنی به کار گرفته می‌شود را تشریح می‌کند. در صورت نیاز از TIN برای تشخیص تایر می‌توان استفاده کرد.

## ۱. نام سازنده یا مارک:

نام سازنده یا مارک نشان داده شده است.



## ۲. مشخصات سایز تایر:

مشخصات مربوط به سایز بر روی دیواره جانبی تایر حک شده است. در هنگام انتخاب تایر برای خودرو، به این اطلاعات نیاز خواهید داشت. مندرجات زیر معنی و شماره‌های مربوط به مشخصات سایز تایر را توضیح می‌دهد.

## به طور مثال مشخصات سایز تایر:

(این اعداد و شماره‌ها فقط به عنوان مثال ارائه شده‌اند، لذا سایز تایر خودروی شما می‌تواند متفاوت باشد.)

205/65R16 95H

205: پهناي تایر به میلی‌متر

65: نسبت ابعاد. ارتفاع تایر به عنوان درصدی از پهناي آن

R: کد ساختمان تایر (رادیال)

16: قطر لبه به اینچ

95: شاخص بارگذاری: کد عددی که با حداکثر میزان بار قابل حمل توسط تایر اختصاص می‌یابد.

H: شاخص نسبت سرعت. برای کسب اطلاعات بیشتر، به نمودار نسبت سرعت در همین بخش مراجعه کنید.

## مشخصات سایز رینگ:

اطلاعات مهمی نیز بر روی رینگ‌ها حک شده است تا در صورت نیاز به تعویض رینگ از آن استفاده گردد. مندرجات زیر معنی حروف و نشانه‌های مشخصات سایز رینگ را توضیح می‌دهد.

به طور مثال سایز رینگ: 6.5JX16

6.5: عرض رینگ به اینچ

J: مشخه فرم لبه رینگ

16: قطر رینگ به اینچ

## شاخص های سرعت تایر

جدول زیر شاخص های سرعت های مختلف مورد استفاده برای تایرهای خودروهای سواری موجود را در زمان حاضر نشان می دهد. علامت نشان دهنده شاخص سرعت بخشی از مشخصات سایز تایر حک شده بر روی دیواره جانبی تایر است. این علامت به حداکثر سرعت تعیین شده ایمن برای استفاده از تایر اشاره می نماید.

علامت شاخص سرعت	حداکثر سرعت
S	۱۸۰ کیلومتر در ساعت (۱۱۲ مایل در ساعت)
T	۱۹۰ کیلومتر در ساعت (۱۱۸ مایل در ساعت)
H	۲۱۰ کیلومتر در ساعت (۱۳۰ مایل در ساعت)
V	۲۴۰ کیلومتر در ساعت (۱۴۹ مایل در ساعت)
Z	بیش از ۲۴۰ کیلومتر در ساعت (۱۴۹ مایل در ساعت)

### ۳. بازدید و بررسی عمر تایر (TIN): شماره شناسایی تایر

هر تایر با بیش از ۶ سال عمر بر اساس تاریخ ساخت، بایستی تعویض گردد.

تاریخ ساخت تایر را روی دیواره جانبی تایر (احتمالاً در سمت داخل چرخ) می توانید همراه با DOT بیابید.

کد DOT از تعدادی شماره و حروف انگلیسی تشکیل شده است. تاریخ ساخت تایر را از روی چهار حرف آخر کد DOT می توانید بخوانید.

**DOT: XXXX XXXX 0000**

سمت ابتدایی DOT نشانگر کد محل کارخانه سازنده، سایز تایر و طرح آج بوده و چهار عدد انتهایی هفته و سال ساخت را نمایش می دهند. به طور مثال: DOT: XXXX XXXX 1614 ساخته شدن تایر را در شانزدهمین هفته سال ۲۰۱۴ را نمایش می دهد.

### ⚠️ اخطار

#### عمر تایر

تایرها، حتی در صورت عدم استفاده از آنها، با گذشت زمان مستهلک می شوند. توصیه می گردد که بدون در نظر گرفتن آج باقی مانده، به طور کلی تایرهای خودرو پس از گذشت ۶ سال از تاریخ ساخت شان، تعویض گردند. گرمای ناشی از آب و هوای گرم و داغ و همچنین فشار بالا و مکرر، می تواند فرآیند مستهلک شدن تایر را تسریع نمایند. عدم توجه به این هشدارها می تواند به معیوب شدن ناگهانی تایر منجر شده، باعث از دست رفتن کنترل، تصادف و جراحت جدی یا مرگ گردد.

#### ۴. ترکیب چیدمان لایه‌های (PLY) و جنس مواد

تعدادی لایه یا روکش درون تایر وجود دارد. علاوه بر این کارخانه سازنده بایستی مواد به کار رفته در تایر را که شامل فولاد، نایلون، پلی‌استر و مواد دیگر می‌باشد مشخص نماید. حرف R به معنی تایر دارای لایه رادیال می‌باشد. D به معنی ساختمان قطری و لایه بایاس است. حرف B به معنی تایری است که ساختار لایه‌ای با بایاس دارد.

#### ۵. حداکثر فشار مجاز باد

این عدد حداکثر فشار مجاز باد تایر را نشان می‌دهد. از حداکثر فشار مجاز برای باد تایر تجاوز ننمایید. برای اطلاع این مقدار به برچسب اطلاعات فشار وزن روی تایر برای اطلاعات از فشار باد توصیه شده تایر مراجعه کنید.

#### ۶. حداکثر فشار وزن روی تایر

این عدد حداکثر وزن قابل حمل توسط تایر را به کیلوگرم یا پوند نشان می‌دهد. در هنگام تعویض تایرهای خودرو همیشه از تایر دارای ظرفیت تحمل فشار وزن مشابه با تایرهای نصب شده در کارخانه سازنده خودرو استفاده کنید.

#### ۷- درجه بندی کیفیت یکنواخت تایر

درجه کیفیت (در صورت درج شدن) را می‌توان بر روی دیواره جانبی بین شانه آج و بیشترین عرض مقطع یافت. برای مثال:

TREADWEAR 200

TRACTION AA

TEMPRETURE A

#### سایش آج

درجه سایش، شاخصی مقایسه‌ای بر مبنای میزان سایش تایر در هنگام آزمایش در شرایط کنترل شده در مسیر آزمایش (مشخص شده توسط قوانین کشوری) می‌باشد. به طور مثال تایر دارای درجه سایش ۱۵۰، یک و نیم برابر بیشتر از تایر دارای درجه سایش ۱۰۰ در مسیر تعیین شده (توسط قوانین کشوری) ساییده می‌شود.

عملکرد نسبی تایرهای به شرایط واقعی استفاده از آنها بستگی دارد. با این حال عملکرد تایرها ممکن است با میزان معمول، به دلیل تفاوت در عادات رانندگی، نحوه سرویس و تفاوت‌ها در خصوصیات جاده و آب و هوا فرق داشته باشد.

این درجه‌ها بر روی دیواره‌های تایر خودروهای سواری حک شده است. تایرهای استاندارد در دسترس با سفارشی روی خودروی شما از نظر درجه بندی ممکن است با هم فرق کنند.

## درجه مقاوت در برابر لغزش بر روی سطح جاده AA, A, B, C

درجه‌های نیروی محرک از بالاترین تا پایین‌ترین AA, A, B, C هستند. این درجه توانایی تایرها برای توقف در جاده خیس در شرایط کنترل شده در سطوح آزمایش (مشخص شده توسط قوانین کشوری) از جنس آسفالت یا بتون را مشخص می‌کنند. تایر دارای علامت C ممکن است عملکرد نیروی محرک ضعیفی داشته باشد.

## دما A, B, C

درجه‌های دما A (بیشترین)، B و C هستند. درجه‌ها، مقاومت تایرها در مقابل حرارت تولیدشده و توانایی پراکنده کردن آنها در هنگام آزمایش در شرایط کنترل شده در آزمایشگاه سرپوشیده آزمایش تایر (مشخص شده توسط قوانین کشوری) را نمایندگی می‌کنند.

دمای پیوسته بالا می‌تواند باعث زوال جنس تایر شده و عمر تایر را کاهش دهد. همچنین دمای بسیار زیاد می‌تواند به معیوب شدن ناگهانی تایر منجر شود. درجه‌های A, B سطوح بالاتر عملکردی در آزمایشات تایر را که بیشتر از حداقل الزامات قانونی است، نمایندگی می‌کنند.

## ⚠️ اخطار

دمای تایر درجه دما برای این تایرها بر اساس تایری که در حد مناسب یاد شده و بیش از اندازه تحت فشار بار قرار نگرفته باشد، تعیین می‌شود. باد کم یا باد بیش از اندازه چه به تنهایی و چه در مجموع می‌تواند باعث بالا رفتن دما و معیوب شدن احتمال ناگهانی تایر شود. این مسأله می‌تواند باعث از دست رفتن کنترل خودرو و آسیب‌های جسمی جدی یا مرگ شود.

## ⚠️ اخطار

درجه نیروی محرک (چسبندگی یا اصطکاک) تعیین شده برای تایر بر اساس آزمایش‌های نیروی محرک یا اصطکاک ترمز در حرکت رو به جلو بوده و شامل خصوصیات شتاب‌گیری، حرکت در پیچ، روی جاده خیس یا حداکثر نیروی محرک (چسبندگی یا اصطکاک) نمی‌شود.

### تایر با ارتفاع کوتاه (در صورت مجهز بودن)

تایرهای با ارتفاع کوتاه که ارتفاع آنها کمتر از ۵۰ باشد- برای منظوره‌های ورزشی ارائه شده اند.

به دلیل آن که تایرهای با ارتفاع کوتاه به منظور ارتقای کنترل پذیری و ترمزگیری خودرو طراحی شده اند، ممکن است برای سواری راحت نبوده و سرو صدای بیشتری نسبت به تایرهای عادی تولید نمایند.

### هشدار

به دلیل آن که دیواره جانبی تایرهای با ارتفاع کوتاه، کوتاه تر از مقدار معمول می باشد، در رینگ و تایر با ارتفاع کوتاه به آسانی صدمه می بینند. از این رو از دستورالعمل زیر به منظور استفاده بهینه از این تایرها پیروی نمایید:

- از آنجایی که در هنگام رانندگی بر روی جاده‌های ناهموار و خشن، امکان خرابی تایرهای با ارتفاع کوتاه بالا می‌باشد، لذا با احتیاط رانندگی نمایید.
- همچنین پس از رانندگی تایرها و رینگ‌ها را بررسی نمایید، به هنگام عبور از روی دست‌اندازها، موانع سرعت‌گیر، سنگ و زباله، به آرامی رانندگی نمایید تا از آسیب به تایرها جلوگیری به عمل آید.

- در صورت فشار به تایرها، توصیه می‌گردد که وضعیت تایرها را بازدید و بررسی نموده یا با نمایندگی مجاز شرکت موتور کرمان تماس بگیرید.

برای جلوگیری از آسیب به تایر هر ۳۰۰ کیلومتر یک بار فشار را چک کنید.

### هشدار

- صدمه دیدگی تایر با چشم غیر مسلح قابل تشخیص نیست، لذا در صورت تشخیص کوچک‌ترین نشانه خرابی تایر، حتی در صورتی که با چشم قابل مشاهده نباشد، تایر را بررسی یا تعویض نمایید، زیرا خرابی تایر ممکن است منجر به نشت هوا از آن گردد.
- خرابی تایر به علت رانندگی بر روی جاده ناهموار، دست‌انداز، سرعت‌گیر یا کلوخ، تحت پوشش گارانتی قرار نمی‌گیرد.
- اطلاعات مربوط به تایر را می‌توانید بر روی دیواری جانبی آن بیابید.

## فیوزها

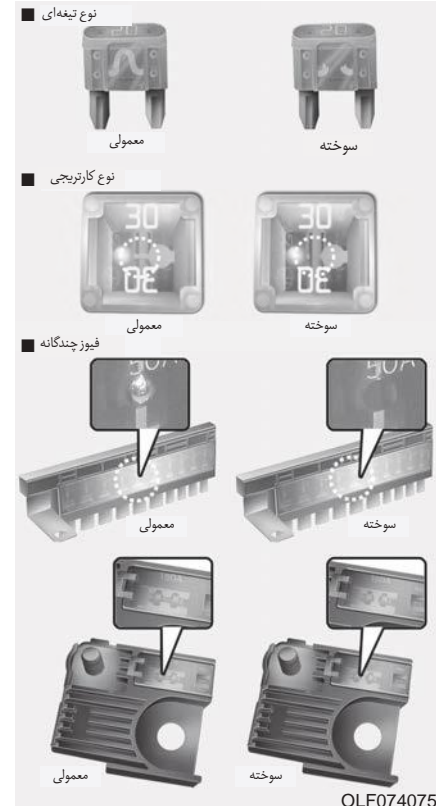

OLF074075

• سیستم برق خودرو به وسیله فیوزهای مختلف در برابر صدمات ناشی از بار الکتریکی بیش از اندازه محافظت می‌گردد.

• این اندازه دارای ۲ (یا ۳) جعبه فیوز است؛ یکی در صفحه محافظ جلوی زانو راننده و دیگری در محفظه موتور جای داده شده‌اند.

• در صورتی که هر کدام از چراغ‌ها، تجهیزات جانبی یا کلیدهای کنترل‌کننده کار نکنند، فیوز مدار مربوطه را بازدید و بررسی کنید. با سوختن فیوز، المنت داخل فیوز ذوب خواهد شد.

• در صورت از کار افتادن هر کدام از این سیستم‌های الکتریکی، ابتدا جعبه فیوز سمت راننده را بررسی نمایید. پس از تعویض فیوز سوخته، موتور و تمامی کلیدها را در حالت خاموش قرار داده و سپس کابل مربوط به قطب منفی باتری را قطع نمایید. همیشه فیوز سوخته شده را با فیوزی با همان آمپر (آمپر مشابه) تعویض کنید. در صورتی که فیوز تعویضی نیز سوخت، این امر حاکی از وجود مشکل الکتریکی می‌باشد. لذا از سیستم برقی

دارای مشکل خودرو استفاده نکرده و بلافاصله برای مشورت با نمایندگی مجاز شرکت کرمان موتور تماس بگیرید.

اطلاعات 

سه نوع فیوز در این خودرو به کار گرفته شده است: نوع تیغه‌ای برای آمپرهای کم و نوع کارتریجی و چندگانه برای آمپرهای بیشتر.

### ⚠️ اخطار

#### تعویض فیوز

- هرگز فیوز را به هیچ وسیله‌ای به جز فیوز دیگر با همان آمپر تعویض ننمایید.
- فیوز آمپر بالاتر می‌تواند باعث آسیب از طریق گرمای بیش از اندازه و احتمالاً آتش‌سوزی گردد.
- هرگز به جای فیوز مناسب، از یک تکه سیم استفاده نکنید (حتی به عنوان تعمیر یا تعویض موقتی). این مسأله می‌تواند باعث آسیب گسترده سیم‌کشی و احتمالاً آتش‌سوزی گردد.

### ⚠️ هشدار

از پیچ گوشتی یا اشیای فلزی دیگر برای پیاده کردن فیوزها استفاده نکنید. این کار می‌تواند باعث اتصالی مدار و آسیب دیدن سیستم شود.

#### توجه

**برچسب جعبه فیوز / رله واقعی ممکن است با موارد استفاده شده تفاوت داشته باشد.**

### ⚠️ هشدار

- در هنگام تعویض یک فیوز یا رله سوخته، از سفت قرار گرفتن فیوز یا رله جدید اطمینان حاصل نمایید. بسته شدن غیرکامل فیوز یا رله ممکن است باعث صدمه به سیم‌کشی خودرو و سیستم الکتریکی و آتش‌سوزی احتمالی گردد.
- فیوزها، رله‌ها و ترمینال‌های بسته شده به وسیله پیچ و مهره‌ها را جدا ننمایید. فیوزها، رله‌ها و ترمینال‌ها ممکن است به طور ناکامل بسته شده و این مسأله می‌تواند منجر به آتش‌سوزی گردد. در صورت سوخت فیوزها، رله‌ها و ترمینال‌های بسته شده به وسیله پیچ و مهره‌ها، توصیه می‌گردد که با نمایندگی مجاز شرکت کرمان موتور مشورت نمایید.
- از قرار دادن هر چیز دیگری (مثل سیم یا پیچ گوشتی) به جز فیوز یا رله در بین پایه‌های فیوز و رله، خودداری نمایید. این کار می‌تواند منجر به اتصال نادرست و خرابی سیستم الکتریکی گردد.

اطلاعات **i**

در صورت در دسترس نبودن فیوز یدکی، از فیوژی با آمپر مشابه که ممکن است برای به کارگیری خودرو به آن نیاز نداشته باشید- مانند فیوز فنک- استفاده نمایید.

در صورت کار نکردن چراغ‌های جلو یا دیگر اجزای الکتریکی با وجود سالم بودن فیوز مربوط به آنها، جعبه فیوز داخل محفظه موتور را بازرسی و کنترل نمایید. اگر فیوژی سوخته است، می‌بایست تعویض گردد.

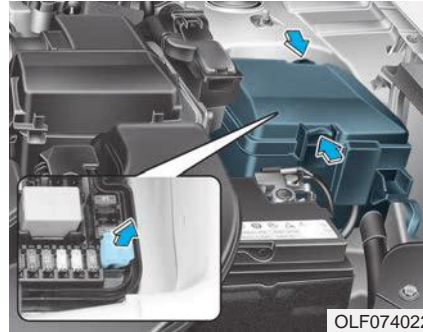

OLF074022

۳. فیوز مشکوک را به طور مستقیم بیرون بکشید، برای این کار از ابزار بیرون کشیده فیوز که در جعبه فیوز در محفظه موتور قرار گرفته است استفاده نمایید.
۴. فیوز بیرون کشیده را بررسی نمایید، در صورت خرابی، آن را تعویض نمایید.
۵. فیوز نو (با آمپر مشابه) را جای گذاری کرده و از محکم جا رفتن آن در گیره فیوز اطمینان حاصل کنید. در صورت شل جا رفتن فیوز، از نمایندگی مجاز شرکت کرمان موتور مشورت بگیرید.

## تعویض جعبه فیوز داخلی



OLF074021

۱. موتور خودرو و تمامی کلیدهای دیگر را خاموش کنید.
۲. درپوش جعبه فیوز را باز کنید.



**هشدار**

هنگام رانندگی کلید فیوز را در حالت روشن قرار دهید.

- هنگامی که خودرو بیش از یک ماه پارک می‌شود، کلید فیوز را برای جلوگیری از تخلیه باتری خاموش کنید.
- کلید فیوز خودرو را چندبار فشار ندهید این کلید فیوز ممکن است آسیب دیده باشد.

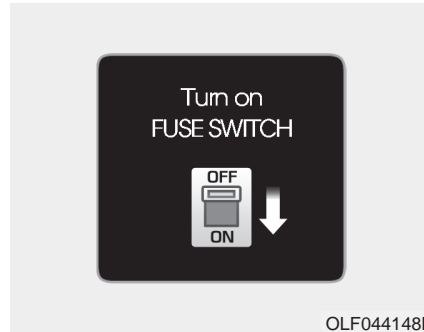
**اطلاعات**

در صورت خاموش بودن کلید فیوز، پیام نشان داده شده در شکل بالا نمایش داده خواهد شد.

**کلید فیوز**

همیشه کلید فیوز را در وضعیت روشن ON قرار دهید. در صورت بردن کلید فیوز به وضعیت خاموش OFF، برخی از موارد نظیر سیستم صوتی و ساعت دیجیتال می‌بایست مجدداً تنظیم شده و کلید هوشمند ممکن است به خوبی عمل ننماید.

## تعویض فیوز واقع در جعبه فیوز محفظه موتور

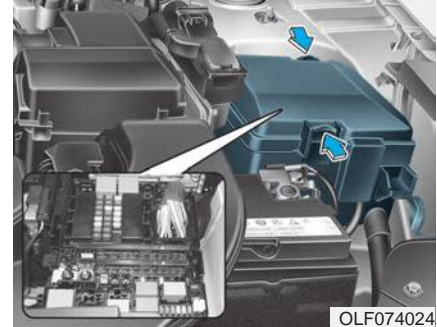

OLF074024

۱. سوئیچ خودرو را در وضعیت OFF قرار دهید.

۲. تمامی سوئیچ‌های دیگر را در حالت خاموش قرار دهید.

۳. در جعبه فیوز را، با فشار دادن و بالا کشیدن آن، باز نمایید.

## فیوز خارج شده را بررسی کرده، در صورت

سوخته بودن آن را تعویض نمایید. به منظور خارج کردن یا قراردادن فیوز در جعبه، از گیره فیوز قرار گرفته در جعبه فیوز محفظه موتور استفاده نمایید.

۵. فیوز جدید با آمپر مشابه را جا بزنید و از محکم جارتفتن آن در گیره فیوز اطمینان حاصل کنید. در صورت شل جارتفتن فیوز، از نمایندگی مجاز شرکت کرمان موتور مشورت بگیرید.

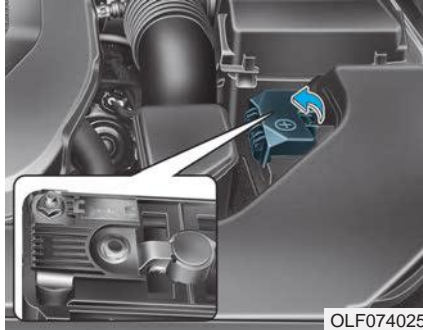

OLF074025

در صورت سوختن فیوز اصلی خودرو، بایستی آن را به شرح زیر خارج نمود:

۱. موتور خودرو را خاموش کنید.

۲. کابل قطب منفی باتری را جدا نمایید.

۳. مهره نشان داده شده در شکل بالا را خارج کنید.

۴. فیوز را با یک فیوز با مشخصات مشابه تعویض نمایید.

۵. به منظور نصب مجدد اجزاء، به شیوه عکس مراحل خارج نمودن فیوز، عمل نمایید.

**هشدار** ⚠️

پس از چک کردن جعبه فیوز محفظه موتور درب آن را کاملاً ببندید زیرا اگر آب نشت داشته باشد باعث اتصال الکتریکی می‌شود.

### اطلاعات **i**

در صورت سوختن فیوز اصلی، حتی در صورت سالم بودن فیوزهای جعبه داخل محفظه موتور و فیوز داخلی، سیستم الکتریکی خودرو دیگر عمل نخواهد کرد. فیوز اصلی خودرو با دیگر قطعات و سیستم‌های خودرو ارتباط دارد. پیشنهاد می‌شود که در این گونه مواقع با نمایندگی مجاز شرکت کرمان موتور تماس بگیرید.

### فیوز چندگانه

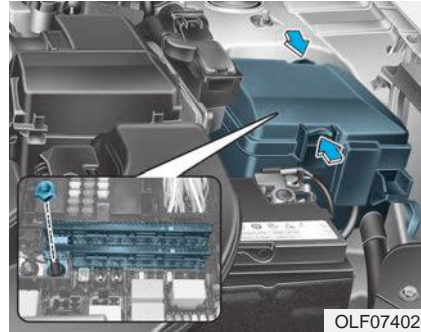

در صورت سوختن فیوز چندگانه، می‌بایست آن را به شیوه زیر خارج کرده و تعویض نمایید:

۱. کابل قطب منفی باتری را جدا نمایید.
۲. مهره نشان داده شده در شکل بالا را خارج کنید.
۳. فیوز را با یک فیوز با مشخصات مشابه تعویض نمایید.
۴. به منظور نصب مجدد اجزاء، به شیوه عکس مراحل خارج نمودن فیوز، عمل نمایید.

### اطلاعات **i**

در صورت سوختن فیوز چندگانه، توصیه می‌گردد که با نمایندگی مجاز شرکت کرمان موتور مشورت نمایید.

## شرح جعبه فیوز

رله جعبه فیوز سمت راننده

SAFETY DRV 8 MODULE 7.5A	30A 25A	7 MODULE 10A	CURTAIN 10A	9 MODULE 10A	7.5A	SPARE 7.5A	15A
PASS LH RH 20A	SAFETY PASS 20A	25A	4 MODULE 10A	3 MODULE 10A	1 MODULE 10A	2 MODULE 10A	15A
25A	10A	2 MEMORY 7.5A	MULTI MEDIA 15A	STOP LAMP 15A	6 MODULE 10A	6 MODULE 10A	10A
20A	SMART KEY 20A	DRV 30A	1 MEMORY 10A	1 MODULE 10A	7.5A	20A	10A
FRT 25A	OFF FUSE SWITCH ON	RR 20A	1 MODULE 10A	1 MODULE 10A	7.5A	25A	15A
10A	20A	25A	AMP 20A	RR 25A	15A	SPARE 15A	7.5A

USE THE DESIGNATED FUSE ONLY  
USE SOLO LOS FUSIBLES Y ESPECIFICADOS.  
используйте только предназначенные предохранители  
请使用指定的保险丝

91941-C1630

OLF074058L



OLF074027

در داخل درپوش جعبه فیوز، قادر به مشاهده برچسب فیوز/ رله که توصیف کننده نام و ظرفیت فیوز/ رله‌ها می‌باشد، خواهید بود.

## اطلاعات

تمامی فیوزهای مشروح در این راهنما ممکن است در خودروی شما مورد استفاده قرار نگرفته باشد. این مسأله در حین چاپ این برچسب تصحیح شده است. لذا در هنگام بررسی یک جعبه فیوز برروی خودروی خود به برچسب جعبه فیوز مراجعه نمایید.

جعبه فیوز سمت راننده

نام فیوز	نشانه	رنج فیوز	مدار محافظت شده
SAFTY WINDOW LH	SAFTY DRV 	۲۵ آمپر	واحد ایمنی شیشه بالابر برقی سمت راننده
P/SEAT PASS	PASS 	۳۰ آمپر	کلید دستی صندلی سمت مقابل
P/PWD LH	LH(LHD) RH(RHD) 	۲۰ آمپر	کلید اصلی شیشه بالابر برقی، واحد شیشه بالابر برقی عقب (چپ)
P/PWD RH	RH(LHD) LH(RHD) 	۲۵ آمپر	سوئیچ اصلی شیشه بالابر برقی، مدول شیشه بالابر برقی عقب (راست)، بخش درب سرنشین، کلید شیشه برقی سرنشین
DR LOCK		۲۰ آمپر	رله قفل کردن درب، رله باز کردن قفل درب
S/HEATER FRT	FRT 	۲۵ آمپر	بخش تهویه هوای صندلی جلو، بخش گرمکن صندلی جلو
BREAK SWITCH	<b>BRAKE SWITCH</b>	۱۰ آمپر	کلید چراغ ترمز، بخش بازدارنده حرکت، بخش کنترل کلید هوشمند
MODULE A	<sup>8</sup> <b>MODULE</b>	۷٫۵ آمپر	BCM، واحد کنترل کلید هوشمند
SAFTY POWER WINDOW RH	SAFTY PASS 	۲۵ آمپر	واحد ایمنی شیشه برقی سرنشین
SMART KEY	<b>SMART KEY</b>	۱۵ آمپر	واحد کنترل کلید هوشمند
TRUNK		۱۰ آمپر	رله قفل کردن صندوق عقب، درب باک صندوق عقب و کلید قفل صندوق عقب
MODULKE Y	<sup>7</sup> <b>MODULE</b>	۱۰ آمپر	ساعت دیجیتال، واحد درب راننده / سرنشین

## جعبه فیوز سمت راننده

نام فیوز	نشانه	رنج فیوز	مدار محافظت شده
INTERIOR LAMP		۱۰ آمپر	چراغ داشبورد، سوئیچ L، و سوئیچ هشدار درب، چراغ آرایشی چپ و راست، چراغ کنسول بالا، چراغ کابین، چراغ سرنشین عقب چپ و راست، چراغ صندوق عقب، دستگیره خارجی کلید هوشمند سرنشین/راننده، چراغ در راننده/سرنشین
MEMORY 2	<sup>2</sup> MEMORY	۷/۵ آمپر	سنسور UIP
P/SEAT DRV	 DRV	۳۰ آمپر	کلید دستی صندلی راننده، بخش IMS راننده
CURTAIN	CURTAIN	۱۰ آمپر	واحد پرده عقب
CLUSTER	CLUSTER	۱۰ آمپر	صفحه کیلومتر
4 MODULE	<sup>4</sup> MODULE	۱۰ آمپر	واحد ایموبلایزر، واحد کنترل کلید هوشمند
MULTI MEDIA	MULTI MEDIA	۱۵ آمپر	واحد اصلی مسیریابی، سیستم صوتی و تصویری
MEMORY 1	<sup>1</sup> MEMORY	۱۰ آمپر	واحد درب راننده/سرنشین، صفحه کیلومتر، ساعت دیجیتال، بخش IMS راننده، سنسور باران، سنسور نور خودکار، جعبه رله ICM (رله مربوط به باز و بسته کردن آینه‌های بغل)، واحد کنترل سیستم A/C، واحد پرده عقب، ارتباطات خط دیتا، BCM
S/HEATER RR	 RR	۲۵ آمپر	واحد گرم‌کن صندلی عقب
Sun ROOF 2	<sup>2</sup> 	۲۰ آمپر	موتور سانروف پاناما
MODULE 9	<sup>9</sup> MODULE	۷/۵ آمپر	واحد تهویه هوای صندلی جلو، واحد گرم‌کن صندلی جلو، واحد سردکننده صندلی عقب، واحد پرده عقب

### جعبه فیوز سمت راننده

مدار محافظت شده	رنج فیوز	نشانه	نام فیوز
واحد MDPS (فرمان برقی)	۷/۵ آمپر	1	MDPS
BCM، کلید حالت ورزشی، کلید چراغ توقف	۱۰ آمپر	3	MODULE 3
بخش الکتریکی سیگنال ترمز	۲۰ آمپر	STOP LAMP	STOP LAMP
سیم پیچ کلید، واحد درب راننده/سرنشین	۷/۵ آمپر	1	MODULE 1
موتور سانروف پانراما	۲۰ آمپر	1	SUN ROOF1
واحد کنترل A/C، قسمت اتصالات E/R (رله دمنده - RLY.3)	۷/۵ آمپر		A/CON
AMP، کلید آینه بغل برقی، ساعت دیجیتال، بخش اصلی سیستم‌های مکان یابی و صوتی - تصویری، بخش کنترل کلید هوشمند، چراغ کنسول جلو، BCM، بخش اتصالات E/R (رله خروجی توان، RLY.5)	۱۰ آمپر	2	2 MODULE
صفحه کیلومتر	۷/۵ آمپر	IND	A/BAG IND
کانکتور غیب یاب چندمنظوره، واحد کنترل A/C، واحد اصلی سیستم‌های مکان یابی و صوتی - تصویری، آینه الکتروکرومیک، واحد تهویه هوای صندلی جلو، بخش گرم‌کن صندلی جلو، واحد گرم‌کن صندلی عقب، بخش IMS راننده، نشانگر دسته دنده اتوماتیک، واحد تنظیم چراغ جلو راست و چپ	۱۰ آمپر	6	6 MODULE
AMP (JBL/MOBIS)	۲۵ آمپر		AMP
BCM	۱۵ آمپر		HTD STRG

مدار محافظت شده	رنج فیوز	نشانه	نام فیوز
کلید کنسول جلو، آنتن شناسایی نقطه کور، کلید قفل صندوق عقب و در باک سوخت	۱۰ آمپر	<sup>5</sup> MODULE	5 MODULE
PCB block (فیوز F8, F7, F2, F1)	۲۵ آمپر	IG1	IG1
جعبه رله ICM (رله چراغ مه شکن عقب)	۱۰ آمپر		REAR FOG LAMP
خرابی کلید (کلید شیشه شوی و حرکت تیغه شیشه پاک‌کن)	۱۵ آمپر		WASHER
فندک	۲۰ آمپر	POWER OUTLET	POWER OUTLET
واحد کنترل SRC (ایریگ)	۱۵ آمپر		A/BAG
[بدون کلید هوشمند و ایموبلایزر] جعبه رله ICM (زنگ هشدار رله) [با کلید هوشمند ایموبلایزر - برای گیربکس اتوماتیک] برای میزان جابه جایی کلید گیربکس، PCM (G4kj/G4kh) [با کلید هوشمند ایموبلایزر - برای گیربکس معمولی] سوئیچ جرقه و کلاچ	۷/۵ آمپر		START



## جعبه فیوز داخل محفظه موتور جعبه فیوز سمت راننده

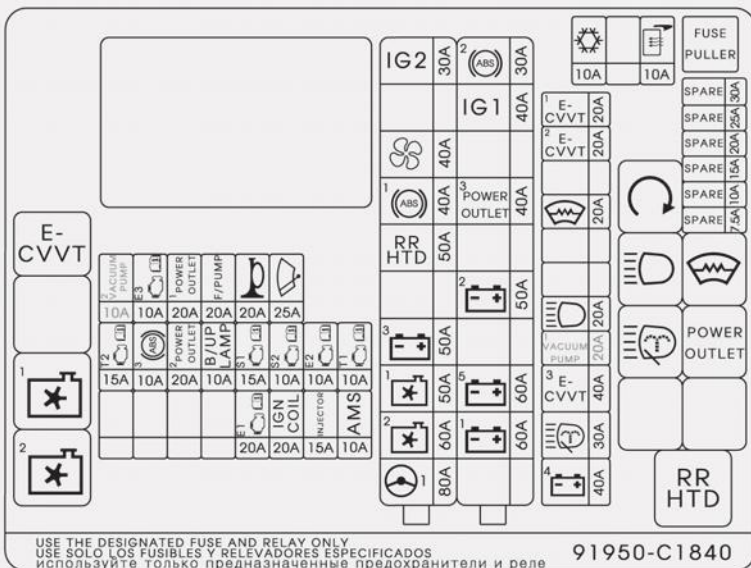

OLF074057L

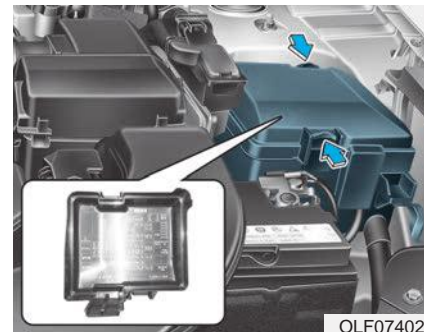

OLF074028

در داخل درپوش جعبه فیوز، قادر به مشاهده برجسب فیوز/ رله که توصیف کننده نام و ظرفیت فیوز/ رله می باشد، خواهید بود.

### اطلاعات

تمامی فیوزهای مشروح در این راهنما ممکن است در خودروی شما مورد استفاده قرار نگرفته باشد. این مسأله در حین چاپ این برجسب تصحیح شده است. لذا در هنگام بررسی یک جعبه فیوز برروی خودروی خود به برجسب جعبه فیوز مراجعه نمایید.

## جعبه فیوز داخل محفظه موتور

نام فیوز	نشانه	رنج فیوز	مدار محافظت شده
IG2	IG2	۳۰ آمپر	(بدون کلید هوشمند) رله ۸ (رله استارت)، سوئیچ، (به همراه کلید هوشمند) رله ۸ (رله استارت) واحد PCB (رله IG2)
BLOWER		۴۰ آمپر	رله ۳ (رله دمنده)
ABS 1	<sup>1</sup> 	۴۰ آمپر	واحد کنترل ABS، واحد کنترل ESP
REAR HEATED		۵۰ آمپر	رله ۱ (رله گرم کن عقب)
B+3	<sup>3</sup> 	۵۰ آمپر	بخش اتصالات هوشمند (IPS2 (4CH), IPS3 (4CH), FUSE-F28/F29)
COOLING FAN1	<sup>1</sup> 	۵۰ آمپر	(بدون G4KE خاورمیانه) رله ۱۱ (رله فن خنک کننده) رله ۱۲ (رله فن خنک کننده)
2 COOLING	<sup>2</sup> 	۶۰ آمپر	(با G4KE / برای خاورمیانه) رله ۱۱ (رله فن خنک کننده) رله ۱۲ (رله فن خنک کننده)
MPDS 1	<sup>1</sup> 	۸۰ آمپر	واحد MDPS
ABS 2	<sup>2</sup> 	۳۰ آمپر	واحد کنترل ABS، واحد کنترل ESP، کانکتور عیب یابی چندمنظوره
IG1	IG1	۴۰ آمپر	(بدون کلید هوشمند) کلید روشن و خاموش کردن، (با کلید هوشمند) قسمت PCB (رله IG1/ACC)
POWER OUTLET	<sup>3</sup> POWER OUTLET	۴۰ آمپر	رله ۵ (رله خروجی قدرت)
B+2	<sup>2</sup> 	۵۰ آمپر	جعبه فیوز هوشمند (F36/F42 - فیوز، IPS1 (4CH), IPS4 (4CH), IPS5 (4CH))
B+5	<sup>5</sup> 	۶۰ آمپر	جعبه PCB (رله کنترلر موتور - فیوز F22/F14/F13/F6/F5/F4)

مدار محافظت شده	رنج فیوز	نشانه	نام فیوز
جعبه فیوز هوشمند (فیوز شیشه برقی فیوز- F30/F24/F23/F18/F17/F13/F10/F4/F3/F2/F1)	۶۰ آمپر		B +1
[G4KJ/G4KH] PCM	۲۰ آمپر		E-CVVT 3
[G4KJ/G4KH] PCM	۲۰ آمپر		E-CVVT 4
رله ۷ (رله ضد انجماد برف پاک کن)	۲۰ آمپر		DEICER
رله ۲ (رله چراغ روزها)	۲۰ آمپر		DRL lamp
رله ۴ (رله نور بالای چراغ جلو) (به همراه HID)	۲۰ آمپر		H/LAMP HI
[G4KH/G4FJ] پمپ خلاء	۲۰ آمپر		VACCUM PUMP1
[G4KJ/G4FJ] رله ۹ (رله E-CVVT)	۴۰ آمپر		E-CVVT 1
رله ۶ (شیشه شوی چراغ جلو)	۴۰ آمپر		H/lamp Washer
جعبه فیوز هوشمند (فیوز دستگاه قطع کننده خودکار جریان نشستی - F22/F21/F16/F15، فیوز- F5/F12/F7/F6)	۴۰ آمپر		B +4
واحد کنترل A/C	۱۰ آمپر		A/CON
واحد کنترل A/C، آئینه های بغل برقی سمت راننده و سرنشین	۱۰ آمپر		HEATED MIRROR

## لامپ چراغ

⚠️ **اخطار**

هنگام کار روی چراغ‌ها به منظور جلوگیری از حرکت ناگهانی خودرو، سوختن انگشتان دست یا دریافت شوک الکتریکی، قبل از کار بر روی چراغ‌ها، ترمز دستی را محکم درگیر کرده و از قرار داشتن سوئیچ خودرو در موقعیت قفل اطمینان حاصل کنید.

فقط از لامپ‌های با قدرت (ولت) مشخص استفاده کنید.

⚠️ **هشدار**

حتماً لامپ سوخته را با لامپی با همان وات تعویض کنید. در غیر این صورت این عمل ممکن است باعث آسیب دیدن فیوز یا سیستم سیم کشی الکتریکی خودرو شود.

⚠️ **هشدار**

اگر ابزارهای لازم، لامپ‌های مناسب و مهارت کافی ندارید، با نمایندگی مجاز شرکت کرمان موتور مشورت کنید. در بسیاری موارد تعویض لامپ مشکل است، چون برای دسترسی به لامپ ابتدا باید سایر قطعات خودرو پیاده شود. این امر بخصوص در هنگام اجبار به پیاده کردن مجموعه چراغ جلو برای دسترسی به لامپ‌ها صحت دارد. باز و بسته کردن مجموعه چراغ جلو می‌تواند موجب آسیب جدی گردد.

## توجه

پس از هر بار رانندگی در باران شدید یا شست و شوی خودرو، شیشه چراغ‌های جلو و چراغ‌های عقب ممکن است بخار کند. این شرایط به علت اختلاف درجه حرارت بین سمت داخل و خارج شیشه چراغ رخ می‌دهد. این امر شبیه به بخار کردن شیشه‌ها در هنگام رانندگی بوده و نشانه وجود عیبی در خودرو نمی‌باشد. اگر آب به داخل مدار لامپ نفوذ کرد، با مراجعه به نمایندگی‌های مجاز شرکت کرمان موتور، خودرو را مورد بررسی قرار دهید.

## \* تغییر ترافیک (برای اروپا)

پراکنندگی نور پایین نامتقارن است. اگر شما به خارج از کشور سفر کنید- جایی که ترافیک در جهت عکس مسیر حرکت شما قرار داشته باشد- این بخش نامتقارن می‌تواند موجب خیره شدن چشم رانندگان گردد. برای جلوگیری از آسیب به چشم، قوانین ECE راه حل‌های فنی بسیاری ارائه داده است؛ مثلاً ورقه چسبناک. این لامپ‌های جلو به گونه‌ای طراحی شده‌اند که موجب خیره شدن چشم رانندگان جلو نشوند. بنابراین اگر در کشوری با جریان حرکت معکوس رانندگی کنید، نیازی به تعویض چراغ‌های جلو نخواهید داشت.



OLMB073042L

چراغ جلو (لامپ هالوژنی)

### ⚠️ اخطار

- با احتیاط با آنها کار کنید. لامپ های هالوژنی حاوی گازهای تحت فشار می باشند. در صورت شکسته شدن، خرده شیشه های آن به اطراف پرت می شوند.
- در هنگام تعویض لامپ از عینک ایمنی استفاده کنید. قبل از شروع به کار اجازه دهید تا لامپ سرد شود.

نوع B:



OLF074050

۱. چراغ جلو (نور پایین)
۲. چراغ جلو (نور بالا)
۳. چراغ راهنمای جلو
۴. چراغ موقعیت
۵. چراغ مه شکن

تعویض لامپ های چراغ جلو، چراغ کوچک جلو، چراغ راهنما، چراغ مه شکن جلو:

نوع A:



OLF074051N

۱. چراغ جلو (نور پایین)
۲. چراغ جلو (نور بالا)
۳. چراغ راهنمای جلو
۴. چراغ مه شکن / چراغ موقعیت

۴. اتصال سوکت لامپ چراغ جلو را جدا کنید.
۵. سیم فلزی فنری ننگه دارنده لامپ جلو را با فشردن انتهایی آن و فشار دادن به بالا، آزاد کنید.
۶. لامپ را از مجموعه چراغ پیاده کنید.
۷. لامپ جدید چراغ جلو را ببندید و سیم فلزی ننگه دارنده لامپ را با میزان کردن سیم با شیار روی لامپ در موقعیت خود جا بدهید.
۸. کانکتور سوکتی لامپ چراغ را وصل کنید.
۹. درپوش لامپ چراغ را با چرخاندن آن در جهت عقربه های ساعت نصب کنید.

### اطلاعات

اگر بعد از نصب چراغ، به تنظیم چراغ جلو نیاز داشتید به نمایندگی مجاز شرکت کرمان موتور مراجعه کنید.

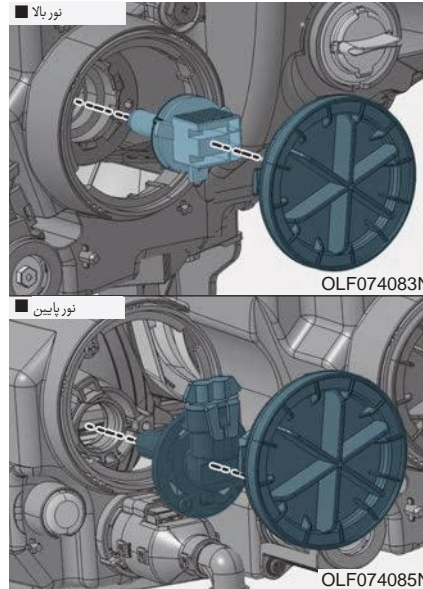

۱. درب موتور را باز کنید.
۲. کابل منفی باتری را جدا کنید.
۳. با چرخاندن درپوش لامپ در جهت عکس حرکت عقربه های ساعت، آن را بردارید.

- همیشه در هنگام کار با آنها احتیاط کرده و از خراش برداشتن یا سایش آنها جلوگیری کنید. در صورت روشن بودن چراغ ها از تماس آنها با مایعات خودداری کنید.
- هرگز با دست های بدون محافظ شیشه آنها را لمس نکنید. پس مانده روغن دست ممکن است باعث داغ شدن بیش از حد و ترکیدن آن پس از روشن شدن شود.
- فقط پس از سوار کردن لامپ در چراغ جلو، آن را روشن کنید.
- اگر لامپ صدمه دید یا ترک برداشت، پس از تعویض فوری با احتیاط آن را دور بیندازید.

### تعویض چراغ آئینه بغل:

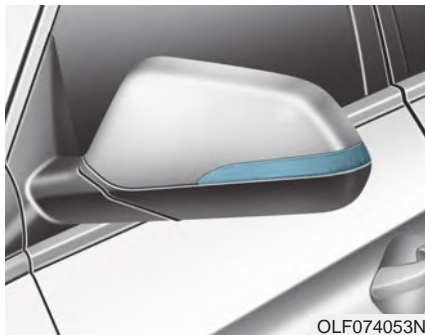

OLF074053N

در صورتی که چراغ LED عمل نکرد، از طریق نمایندگی مجاز شرکت کرمان موتور نسبت به بازدید و بررسی خودرو اقدام نمایید.

از سوکت پیاده کنید. لامپ را از سوکت بیرون بکشید.

۵. لامپ نور را با جا دادن در سوکت و چرخاندن آن تا قفل شدن، در محل سوار کنید.

۶. با تنظیم زائده های روی سوکت با شیارهای مجموعه، سوکت را سوار کنید.

۷. سپس سوکت را به داخل مجموعه فشار داده و در جهت عقربه های ساعت بچرخانید.

### چراغ روز / موقعیت:

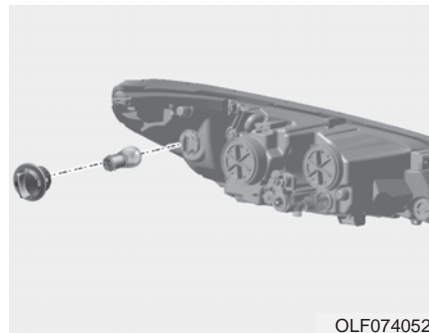

OLF074052

### چراغ راهنما:

۱. درب موتور را باز کنید.

۲. کابل مفی باتری را جدا کنید.

۳. با چرخاندن سوکت در جهت عکس عقربه های ساعت، سوکت را از مجموعه جدا کنید. این کار را تا زمان میزان شدن زائده های سوکت با شیارهای روی مجموعه ادامه دهید.

۴. با فشار دادن لامپ به داخل و چرخاندن آن خلاف جهت عقربه های ساعت تا میزان شدن زائده های لامپ با شیارهای سوکت، لامپ را از سوکت پیاده کنید. لامپ را از سوکت بیرون بکشید.

## چراغ راهنمای جلو و مه شکن (برای اروپا):

## تنظیم چراغ جلو

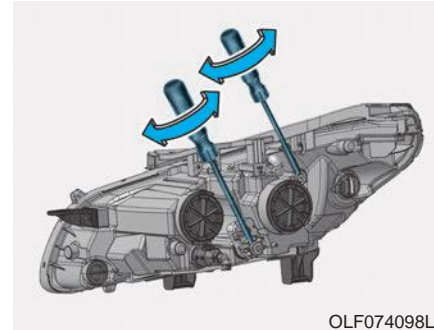

۱. تایر را به اندازه فشار مشخصی باد کنید و خودرو را به غیر از راننده، تایر یذکی و ابزار از هرگونه بار اضافی خالی کنید.

۲. خودرو باید در یک زمین مسطح قرار بگیرد.

۳. خطوط عمودی (خطوط عمودی ای که از وسط چراغ های جلو عبور می کنند) و افقی (خطوط افقی ای که از وسط چراغ های جلو عبور می کنند) را بر روی صفحه رسم کنید.

۴. هنگامی که لامپ جلو و باتری در موقعیت عادی خود هستند، چراغ های جلو را به گونه ای تنظیم کنید که روشنایی بر روی خطوط افقی و عمودی منطبق شود.

۵. برای هدایت نور پایین به چپ و راست، دستگاه کنترل کننده را در خلاف جهت عقربه های ساعت یا در جهت عقربه ساعت بچرخانید. برای آن که نور بالا یا پایین هدایت شود، دستگاه کنترل کننده را در خلاف جهت عقربه ساعت یا در جهت عقربه ساعت بچرخانید.

## چراغ راهنمای لامپ مه شکن جلو:

لامپ مه شکن جلو می تواند همانند چراغ های جلو عمل کنند. هنگامی که لامپ های مه شکن جلو و باتری در وضعیت نرمال هستند، لامپ های مه شکن جلو را تنظیم کنید.

به منظور تنظیم لامپ مه شکن جلو برای بالا و پایین شدن، دستگاه کنترل کننده را در خلاف جهت عقربه ساعت یا در جهت عقربه ساعت بچرخانید.



نقطه هدف:



واحد: میلی متر

W2	W1	H2	H1	شرایط خودرو	نوع لامپ
1208 (47.56)	1390 (54.72)	670 (26.38)	705(27.76)	بدون راننده	هالوژن
1208 (47.56)	1390 (54.72)	660 (25.98)	695(27.36)	با راننده	
1358 (53.46)	1358 (53.46)	702 (27.64)	702(27.64)	بدون راننده	HID
1358 (53.46)	1358 (53.46)	692 (27.24)	692(27.24)	با راننده	

## نور پایین لامپ جلو ( خودروی فرمان چپ):

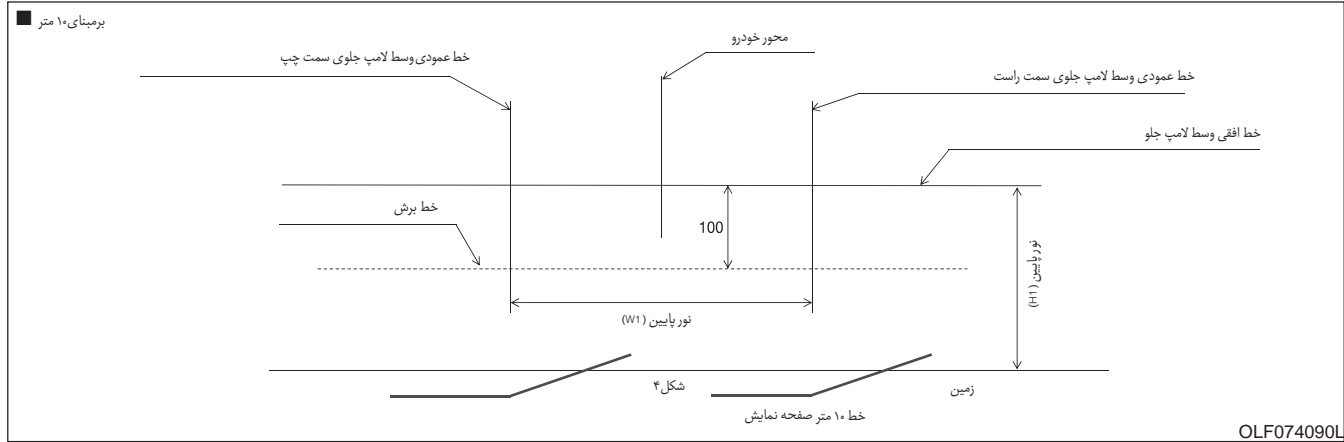

۱. بدون آنکه راننده درون خودرو باشد، نور پایین را روشن کنید.
۲. همانطور که در شکل نشان داده شده است خط برش را رسم کنید.
۳. هنگامی که نور پایین را هدایت کردید، نشانه عمودی باید پس از تنظیم نشانه افقی تنظیم گردد.
۴. در صورتی که خودرو مجهز به دستگاه تنظیم کننده لامپ جلو باشد، سوئیچ دستگاه را بر روی مکان تنظیم کنید.



## تعویض چراغ عقب

نوع A

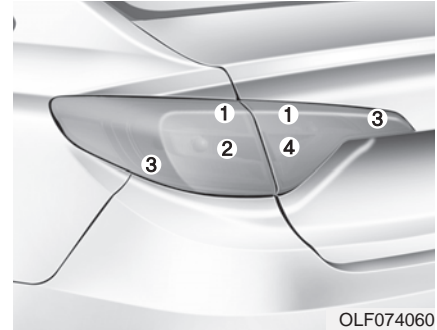

OLF074060

۱. چراغ ترمز
۲. چراغ راهنما
۳. چراغ عقب / ترمز
۴. چراغ دنده عقب



OLF074062

## چراغ عقب / ترمز و چراغ راهنما

۱. درپوش صندوق عقب را باز کنید.
۲. با چرخاندن قفل در جهت پادساعت گرد و بیرون کشیدن آن، پوشش سرویس را بردارید.

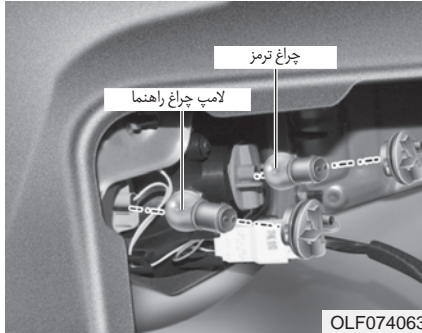

OLF074063

۳. با چرخاندن سوکت در جهت خلاف حرکت عقربه‌های ساعت، سوکت را از مجموعه جدا کنید. این کار را تا زمان میزان شدن زائده‌های سوکت با شیارهای روی مجموعه ادامه دهید.
۴. با فشار دادن لامپ به داخل و چرخاندن آن خلاف در جهت حرکت عقربه‌های ساعت تا تنظیم زائده‌های لامپ با شیارهای سوکت، لامپ را از سوکت پیاده کنید. لامپ را از سوکت بیرون بکشید.
۵. لامپ نور جدید را با جادادن در سوکت و چرخاندن آن تا قفل شدن، در محل سوار کنید.



لامپ دنده عقب و عقب خودرو

۶. با تنظیم شیارهای روی سوکت با شیارهای مجموعه، سوکت را در مجموعه نصب کنید. سوکت را درون مجموعه فشار داده، سوکت را به صورت ساعتگرد بچرخانید.

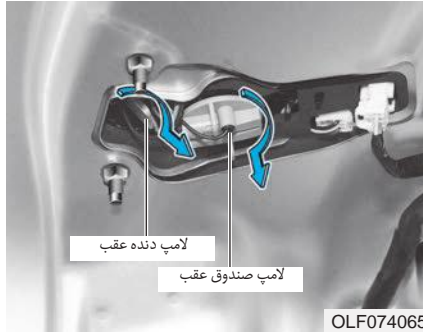

۴. لامپ را مستقیماً به بیرون بکشید.

۵. لامپ جدید را با قراردادن لامپ درون سوکت به مجموعه اضافه کنید، سپس تا قفل شدن آن در جای خود، لامپ را بچرخانید.

۶. با تنظیم شیارهای روی سوکت با شیارهای مجموعه، سوکت را در مجموعه نصب کنید. سوکت را درون مجموعه فشار داده، سوکت را به صورت ساعتگرد بچرخانید.

۷. درپوش صندوق عقب را درون پیچ فشار دهید تا مجدداً نصب گردد.

۱. درب صندوق عقب را باز کنید.

۲. پیچ نگه‌دارنده درپوش صندوق عقب را شل کنید، سپس پوشش را بردارید.

۳. اتصال را قطع کرده، با چرخاندن پیچ‌ها در خلاف جهت ساعت، پیچ‌ها را بردارید.

## نوع B

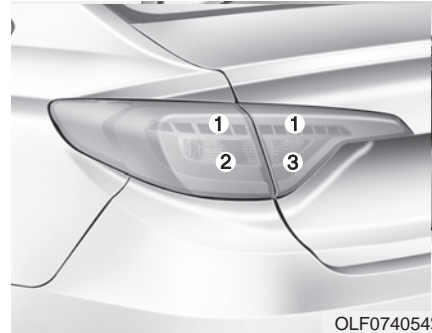

OLF074054

۱. چراغ عقب و ترمز

۲. چراغ راهنما

۳. چراغ دنده عقب

## چراغ عقب / ترمز

اگر لامپ LED کار نمی‌کند، خودرو را برای بازدید و بررسی به یکی از نمایندگی‌های مجاز شرکت کرمان موتور نشان دهید.



OLF074062

## چراغ راهنما

۱. درپوش صندوق عقب را باز کنید.

۲. با چرخاندن قفل به صورت پادساعت گرد و سپس بیرون کشیدن آن، پوشش سرویس را بردارید.

۶. با تنظیم زائده‌های روی سوکت با شیارهای مجموعه، سوکت را سوار کنید. سپس سوکت را به داخل مجموعه فشار داده، در جهت عقربه‌های ساعت بچرخانید.

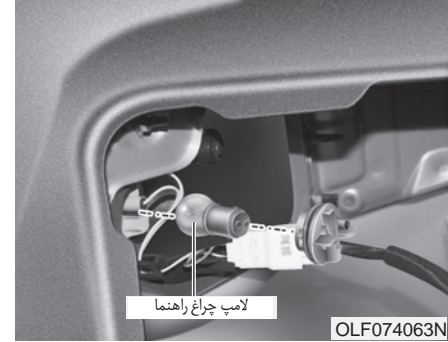

۳. با چرخاندن سوکت در جهت عکس عقربه‌های ساعت، سوکت را از مجموعه جدا کنید. این کار را تا زمان میزان شدن زائده‌های سوکت با شیارهای روی مجموعه ادامه دهید.



#### لامپ دنده عقب

۱. درب صندوق عقب را باز کنید.
۲. پیچ نگه‌دارنده درپوش صندوق عقب را شل کرده، سپس پوشش را بردارید.
۳. اتصال را قطع کرده، با چرخاندن پیچ‌ها به صورت پادساعت گرد، پیچ‌ها را بردارید.



OLF074065N

۴. لامپ را مستقیماً به بیرون بکشید.
۵. لامپ جدید را با قراردادن لامپ درون سوکت به مجموعه اضافه کنید، سپس تا قفل شدن آن در جای خود، لامپ را بچرخانید.
۶. با تنظیم شیارهای روی سوکت با شیارهای مجموعه، سوکت را در مجموعه نصب کنید. سوکت را درون مجموعه فشار داده، سوکت را به صورت ساعتگرد بچرخانید.
۷. درپوش صندوق عقب را درون پیچ فشار دهید تا مجدداً نصب گردد.

## تعویض چراغ سوم ترمز

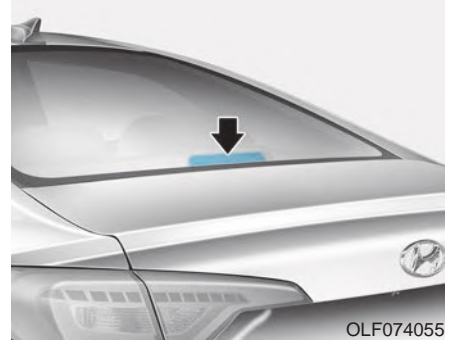

اگر چراغ کار نمی‌کند، جهت بازدید و بررسی، خودرو را به نمایندگی مجاز شرکت کرمان موتور نشان دهید.

## تعویض لامپ چراغ پلاک راهنمایی و رانندگی

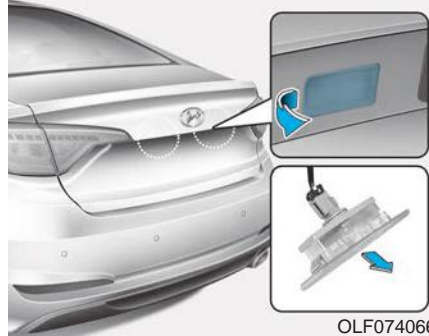

اگر چراغ کار نمی‌کند، جهت بازدید و بررسی، خودرو را به نمایندگی مجاز شرکت کرمان موتور نشان دهید.

## تعویض لامپ چراغ‌های داخلی لامپ اتاق و مطالعه



اگر چراغ LED کار نمی‌کند، جهت بازدید و بررسی، خودرو را به نمایندگی مجاز شرکت کرمان موتور نشان دهید.



## لامپ مطالعه، لامپ اتاق، لامپ آینه آرایش و لامپ صندوق عقب

۱. با استفاده از یک پیچ‌گوشتی تخت، به آرامی لنز چراغ را از محفظه چراغ جدا کنید.
۲. لامپ را به طور مستقیم بیرون بکشید.
۳. لامپ نور جدید را در سوکت جا دهید.
۴. زائده‌های لنز چراغ را با شیارهای محفظه چراغ می‌زان کرده، لنز را در محل جا دهید. در صورتی که چراغ مطالعه و اتاق کار نمی‌کنند، جهت بازدید و بررسی، خودرو را به نمایندگی مجاز شرکت کرمان موتور نشان دهید.

■ لامپ آینه آرایش



OLF074069

■ لامپ صندوق عقب



OLF074056

■ لامپ نقشه بدون سانروف

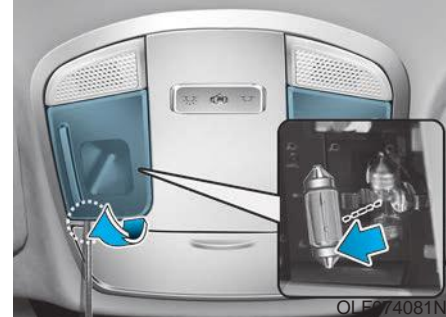

OLF074081N

■ لامپ اتاق بدون سانروف

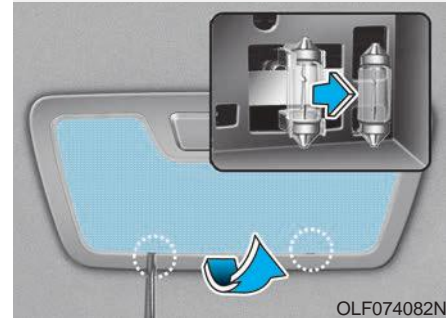

OLF074082N

### توجه

مراقب باشید که لنز، زائده لنز و قاب پلاستیکی را کثیف یا خراب نکنید.

## مراقبت از ظاهر خودرو مراقبت از بیرون خودرو هشدارهای عمومی

پیروی از دستورالعمل‌های مندرج بر روی برچسب ظرف مواد پاک‌کننده یا پولیش‌های شیمیایی در هنگام استفاده از آن‌ها اهمیت بسیار زیادی دارد. کلیه اختراها و هشدارهای درج شده بر روی برچسب را مطالعه کنید.

### تعمیر و نگه‌داری رنگ و تزئینات خارجی خودرو شست و شو

برای کمک به محافظت از رنگ و پوشش‌های خارجی بدنه خودرو در مقابل رنگ، خوردگی شیمیایی و جلوگیری از خرابی رنگ، خودرو را در دفعات مکرر و حداقل ماهی یک‌بار با آب ولرم یا سرد کاملاً شست‌و‌شو دهید.

اگر از خودرو در خارج از جاده استفاده می‌کنید، باید پس از هر سفر خارج از جاده، خودرو را شست‌و‌شو دهید. برای زدودن انباشت هرگونه نمک، گردوخاک، آلودگی، گل و دیگر مواد خارجی مراقبت خاص لازم. را اعمال کنید. از باز و تمیزماندن سوراخ‌های تخلیه آب در زیر لبه درب‌ها و صفحات کف اطمینان حاصل کنید.

آلودگی‌های صنعتی یا رسوبات مشابه باید بلافاصله زدوده شود. در غیر این صورت می‌توانند به پوشش ظاهری خودرو صدمه بزنند. حتی شست‌و‌شوی به موقع با آب ممکن است نتواند همه این رسوبات را بزدايد. از صابون ملایم ایمن برای تمیزکردن سطوح رنگ‌شده

استفاده کنید. پس از شست‌و‌شو، خودرو را به صورت کامل با آب ولرم یا سرد، آبکشی کنید. اجازه ندهید صابون بر روی پوشش خارجی خودرو خشک شود.

#### هشدار

- از صابون‌های قوی، پاک‌کننده‌های شیمیایی یا آب داغ استفاده نکنید. هم‌چنین خودرو را در زیر اشعه مستقیم آفتاب نشویید. هنگامی که بدنه خودرو هنوز گرم است، آن را نشویید.
- به هنگام شستن پنجره‌های جانبی خودرو مراقب باشید، به‌ویژه زمانی که با آب فشار قوی این کار را انجام می‌دهید زیرا ممکن است آب به داخل خودرو نشت کند.
- برای جلوگیری از صدمه به قطعات پلاستیکی آن‌ها را با محلول‌های شیمیایی یا پودرهای قوی نشویید.

## واکس زدن

هنگامی که آب به صورت قطرات سطوح تمیز باقی نمی ماند و کاملاً پخش می شود اقدام به واکس زدن خودرو نمایید.

همواره قبل از واکس زدن، خودرو را شست و شو داده، خشک کنید. از واکس مایع یا خمیری دارای کیفیت خوب استفاده و از دستورات عمل های کارخانه سازنده آن پیروی کنید. همه تزئینات فلزی را به جهت محافظت و حفظ درخشش آن ها واکس بزنید.

پاک کردن روغن، قیر و موارد مشابه با پاک کننده های لکه، معمولاً واکس را از پوشش خارجی پاک می کند. حتی در صورت عدم نیاز بقیه سطوح خودرو به واکس، حتماً سطوح پاک شده توسط پاک کننده های لکه را مجدداً واکس بزنید.



### هشدار ⚠

- شست و شوی محافظه موتور شامل شست و شوی تحت فشار با آب ممکن است باعث صدمه دیدن مدارهای الکتریکی، موتور یا قطعات موتور واقع در محافظه موتور شود.
- هرگز اجازه ندهید آب یا مایعات دیگر با اجزای الکتریکی / الکترونیکی یا مجاری هوای خودرو تماس پیدا کند، چون ممکن است به آن ها صدمه بزند.

### ⚠ اخطار

ترمزهای خیس پس از شستن خودرو، هنگامی که به آرامی رانندگی می کنید ترمزهای خودرو را چک کنید تا از تأثیر آب بر روی آن مطمئن شوید. اگر عملکرد ترمز مشکل داشت، هنگامی که با سرعت پایین حرکت می کنید به آرامی ترمز بگیرید تا خشک شوند.

### هشدار

- استفاده از پارچه خشک برای تمیزکردن گردوغبار یا خاک از بدنه خودرو، پوشش خارجی را دچار خش می‌کند.
- از پشم فلزی، پاک‌کننده‌های ساینده یا پاک‌کننده شیمیایی قوی قلیایی بالا یا مواد خورنده برای تمیزکردن قطعات کرومی یا آلومینیوم آب کاری شده استفاده نکنید. این عمل باعث صدمه زدن به پوشش محافظ آن ها و تغییر رنگ یا از بین رفتن آن‌ها می‌شود.

### تعمیر آسیب دیدگی بدنه

خراش‌های عمیق و یا ضربات ناشی از خرده‌سنگ‌های بر روی سطح باید فوراً بازسازی شود. فلز بدون پوشش به سرعت زنگ می‌زند به همین دلیل ممکن است به دلیل گسترش زنگ زدگی، به یک تعمیر اساسی نیاز داشته باشد.

### توجه

اگر خودرو شما آسیب ببیند یا به صافکاری احتیاج داشته باشد، مطمئن باشید که تعمیرگاه صافکاری مواد ضد خوردگی را به قسمت‌های تعمیری یا تعویضی می‌افزاید.

### نگهداری از قطعات فلزی براق

- برای زدودن دوده، قیر جاده یا حشرات مرده، از محصولات پاک‌کننده دوده و قیر جاده - نه اشیاء تیز - استفاده کنید.
- برای محافظت از سطح قطعات فلزی براق در مقابل زنگ، سطح مورد نظر را با لایه‌ای از واکس یا مواد محافظ کرم پوشانده، تا حد برق‌زدن پولیش کنید.
- در هوای زمستانی یا مناطق ساحلی قطعات براق فلزی را با لایه ضخیم‌تری از واکس یا مواد محافظ پوشانید. در صورت لزوم این قطعات را با روغن‌های نفتی غیرخورنده یا مواد ترکیبی محافظ پوشش دهید.

### نگهداری از زیر خودرو

مواد خورنده‌ای که برای یخ‌زدایی و پاک‌کردن برف یا کنترل گردوغبار در جاده به‌کار گرفته می‌شوند، ممکن است در زیر خودرو انباشته شده، به زیر خودرو بچسبند. اگر این مواد زدوده نشوند، خوردگی سریع اجزا و قسمت‌های زیر خودرو نظیر لوله‌های سوخت، شاسی، زیر کف و سیستم آگزوز (با این‌که آن‌ها با مواد پیشگیری‌کننده اندود شده‌اند) می‌تواند رخ دهد.

ماهی یک‌بار، پس از هر بار رانندگی در خارج از جاده و پس از پایان هر زمستان، زیر خودرو زیر گلگیرها را با آب ولرم یا سرد کاملاً بشویید. به این مکان‌ها بسیار توجه کنید زیرا ماندن همه گل و گرد و خاک انباشته در این مکان‌ها مشکل است. خیس کردن گرد و خاک و جرم انباشته شده در زیر خودرو بدون آن‌که به خوبی زدوده شوند، بیشتر از گرد و خاک خشک به خودرو صدمه می‌زند. اجازه ندهید که کلاف پایینی درب‌ها، صفحات کف و اجزای شاسی دارای سوراخ‌های تخلیه آب، با گل و خاک بسته شوند زیرا آب محبوس شده در این ناحیه می‌تواند باعث خوردگی شیمیایی شود.

### ⚠️ **اخطار**

پس از شست‌وشوی خودرو، درحالی‌که به‌آرامی رانندگی می‌کند، ترمزها را به‌منظور تأثیر نفوذ آب در آن‌ها بررسی کنید. اگر عملکرد ترمز ضعیف شده باشد، با ترمزکردن نرم درحالی‌که سرعت کم روبرو جلو را حفظ کرده‌اید، آن‌ها را خشک کنید.

### نگهداری رینگ‌های آلومینیومی

رینگ‌های آلومینیومی با پوشش محافظ آبکاری شده‌اند.

### ⚠️ **هشدار**

- از پاک‌کننده‌های ساینده پولیش‌های ترکیبی، حلال‌ها یا برس‌های سیمی برای تمیزکردن رینگ‌های آلومینیومی استفاده نکنید.
- زمانی رینگ‌ها را پاک کنید که سرد شده باشند.
- فقط از صابون ملایم یا پاک‌کننده‌های طبیعی استفاده کرده و با آب، کاملاً آبکشی کنید. هم‌چنین پس از رانندگی در جاده‌های آغشته به نمک، حتماً چرخ‌ها را تمیز کنید.
- از شستن رینگ‌ها به‌وسیله برس‌های پرسرعت کارواش اجتناب کنید.
- از پاک‌کننده‌های حاوی اسید استفاده نکنید زیرا ممکن است به رینگ‌های آلومینیومی آبکاری‌شده با پوشش محافظ شفاف صدمه زده و باعث خوردگی در آن‌ها شوند.

### محافظت خوردگی

#### محافظت از خودرو در برابر خوردگی

خودروهای ما با استفاده از پیشرفته‌ترین دانش طراحی و تجارب ساخت برای مقابله با زنگ‌زدگی تولید می‌شوند تا بتوانند با خوردگی شیمیایی و زنگ‌زدگی مقابله کنند. اما این فقط بخشی از کار است. برای دست‌یابی به مقاومت طولانی‌مدت خودرو در برابر خوردگی، همکاری مالک خودرو نیز لازم است.

#### دلایل شایع خوردگی

- بیشترین دلایل شایع خوردگی شیمیایی در خودروی شما عبارت است از:
- نمک جاده، رطوبت، گل و خاک جاده که در سطح زیرین خودرو انباشته می‌شوند.
  - جداشدن رنگ یا پوشش‌های محافظ توسط سنگ، شن، سنگ‌ریزه یا ساییدگی و ضربه دیدگی‌های جزئی که باعث بی‌حفاظ‌شدن سطوح قسمت‌های فلزی شده و آن‌ها را بدون هیچ‌گونه محافظت، در معرض خوردگی قرار می‌دهد

مکان‌هایی که مستعد بیشترین خوردگی هستند

اگر به دلیل شرایط محیطی، خودروی شما دائماً در معرض مواد خوردنده قرار دارد، حفاظت در برابر این معضل بسیار مهم خواهد بود. برخی از دلایل معمول افزایش سرعت خوردگی عبارتند از: نمک‌های جاده، مواد شیمیایی گرد و خاک، شرایط آب و هوایی مناطق مجاور دریا و آلودگی‌های صنعتی.

### رطوبت، عامل ایجاد خوردگی

رطوبت، بهترین شرایط را برای ایجاد خوردگی فراهم می‌کند. مثلاً، خوردگی در برابر رطوبت تسریع می‌شود، به خصوص زمانی که دمای هوای محیط کمی بالاتر از صفر باشد. از آن جا که ذرات زیر آب به کندی تبخیر می‌شوند، مواد خوردنده با سطوح بدنه خودرو در تماس می‌ماند. گل‌ها دارای خوردندگی زیادی هستند، زیرا خیلی دیر خشک می‌شوند و رطوبت را در سطح خودرو نگه می‌دارند. اگر چه به نظر می‌رسد که گل‌ها ظاهراً خشک شده‌اند، اما همین گل خشک شده می‌تواند رطوبت را هم چنان در خود نگه داشته، فرآیند خوردگی شیمیایی را پیش ببرد. گرمای زیاد هم می‌تواند سرعت خوردگی در قسمت‌هایی که هوا

به درستی در آن‌ها جریان نمی‌یابد و در سطح آن‌ها رطوبت وجود دارد، افزایش دهد. بنابراین، پاکیزه نگه داشتن خودرو از گل و مواد چسبیده به آن، اهمیت ویژه‌ای دارد. این کار رانه تنها برای قسمت‌هایی از خودرو که در معرض دید هستند، بلکه برای سطوح زیرین خودرو نیز باید انجام داد.

### کمک به جلوگیری از خوردگی

شما با رعایت موارد زیر می‌توانید به جلوگیری از خوردگی کمک کنید:

- **خودرو خود را تمیز نگه دارید:** بهترین راه برای پیش‌گیری از خوردگی شیمیایی، تمیز نگه داشتن خودرو و پاک کردن آن از موارد خوردنده است، به خصوص توجه به سطح زیر خودرو اهمیت دارد:
- اگر در محیط‌هایی با شرایط خوردندگی بالا زندگی می‌کنید - مانند مناطقی که از نمک برای جلوگیری از یخ‌زدن جاده استفاده می‌شود یا مناطق مجاور دریا و مکان‌هایی که آلودگی صنعتی، مواد برای جلوگیری از خوردگی، مراقبت‌های خاصی اعمال کنید. در زمستان حداقل ماهی یک بار با شلینگ آب، زیر خودرو را شسته و در پایان زمستان نیز شست و شو را به طور کامل انجام دهید.
- هنگام تمیز کردن زیر خودرو، اجزای زیر گلگیرها، سپرها و قسمت‌های دیگری که در معرض دید نیستند را مورد توجه خاص قرار دهید. کار را ناقص انجام ندهید، خیس کردن گل‌های جمع شده و چسبیده به خودرو به جای زدودن کامل آن‌ها، سرعت خوردگی را بیشتر می‌کند، استفاده از آب

### از داخل خودرو غفلت نکنید

رطوبت می تواند زیر موکت کف خودرو جمع شده، باعث خوردگی گردد. برای اطمینان از خشک بودن این قسمت ها، به طور مرتب زیر موکت کف اتاق را بازدید کنید در صورتی که کود شیمیایی با مواد پاک کننده شیمیایی در داخل خودرو حمل می کنید. مراقب باشید. این مواد باید در ظروف مناسب نگه داری و حمل شوند ریزش یا نشست حاصل از این مواد باید پس از تمیز کردن، با آب شسته و سپس به طور کامل خشک شود.

### حفظ رنگ و تزئینات خودرو در شرایط مناسب

خراش ها و محل های پوسته پوسته شدن رنگ از سطوح باید در سریع ترین زمان ممکن با رنگ لکه گیری کنید تا میزان خوردگی کاهش باید اگر سطوح فلزی لخت و بدون رنگ در خودرو مشاهده شدند توصیه می شود به کارگاه تخصصی صافکاری و رنگ مراجعه کنید. فضولات پرندگان: فضولات پرندگان بسیار خورنده بوده و می توانند سطوح رنگ شده را ظرف چند ساعت دچار آسیب نمایند همیشه فضولات پرندگان را هر چه زودتر بزدايید.

تحت فشار زیاد و بخار، تأثیر فوق العاده ای در جدا کردن و پاک کردن گل و مواد خورنده چسبیده به خودرو دارد.

- هنگام تمیز کردن قسمت های پایین دور درب، صفحات کف خودرو، لولاها و اجزای شاسی، از باز بودن سوراخ های خروج آب، اطمینان حاصل کنید تا در نتیجه رطوبت، امکان فرار به بیرون را داشته، در داخل این قسمت ها محبوس نشود و نهایتاً سرعت خوردگی را افزایش ندهد.

### خشک نگه داشتن پارکینگ

خودرو را در پارکینگ های خیس و مربوط که هوا در آن ها به خوبی جریان نمی یابد، پارک نکنید زیرا این شرایط، محیط نامناسبی را برای خوردگی ایجاد می کند، به خصوص اگر خودرو را در پارکینگ بشوید یا در حالی که خودرو با برف، یخ یا گل و لای پوشیده شده یا هم چنان مرطوب است، آن را در پارکینگ پارک نکنید. حتی یک پارکینگ گرم هم می تواند به روند خوردگی کمک کند، مگر این که هوای داخل پارکینگ به خوبی تهویه شده و رطوبت پراکنده شود.

## مراقبت از داخل خودرو

### هشدارهای عمومی

از تمامی محلول‌های خورنده مثل عطر و روغن‌های آرایشی با داشبورد جلوگیری کنید زیرا باعث آسیب داشبورد یا تغییر رنگ آن می‌گردد. اگر چنین تماسی رخ داد، بلافاصله آن‌ها را پاک کنید. دستورالعمل مربوط به تمیز کردن مناسب اشیاء وینیلی را مطالعه و پیروی کنید.

### هشدار

هرگز اجازه ندهید آب یا مایعات دیگری با اجزای الکتریکی / الکترونیک داخل خودرو تماس پیدا کند زیرا ممکن است به آن‌ها صدمه بزند.

### هشدار

به هنگام تمیز کردن قطعات چرمی (فرمان، صندلی و ...) از شوینده‌های خنثی یا محلول‌های با الکل کم استفاده کنید. اگر از محلول‌های با الکل بالا یا شوینده‌های اسید / آلكالین استفاده کنید ممکن است رنگ چرم از بین برود یا پوسته پوسته شود.

## تمیز کردن تودوزی و تزئینات داخلی

### وینیل

گرد و خاک و آشغال‌های جدا از سطوح را با استفاده از برس نرم یا جاروبرقی تمیز کنید. سطوح وینیلی را با محلول‌های تمیز کننده وینیل تمیز کنید.

### کف

گرد و خاک و آشغال‌های سطوح را با استفاده از محلول‌های ملایم صابون توصیه شده و تودوزی پارچه ای را تمیز کرده و لکه‌های تازه را فوراً با تمیز کننده‌های لکه پارچه تمیز کنید. اگر فوراً با لکه‌های تازه توجه نکنید، پارچه لکه شده حتی ممکن است تغییر رنگ دهد. هم چنین اگر از پارچه به خوبی محافظت نکنید ممکن است خاصیت خود یعنی مقاومت در برابر آتش سوزی را از دست بدهد.

### هشدار

استفاده از هر چیزی به جز پاک کننده‌ها و روش‌های توصیه شده، ممکن است تأثیر نامطلوبی بر ظاهر و مقاومت ضد آتش گرفتن پارچه داشته باشد.



### تمیز کردن تسمه کمر بند ایمنی روی پا / شانه

با استفاده از محلول ملایم صابون توصیه شده برای تمیزکاری تودوزی یا فرش خودرو، تسمه‌های کمر بند را تمیز کنید. از دستورات عمل‌های ارائه شده با صابون پیروی کنید. از مواد رنگ‌بر یا رنگ‌کننده استفاده نکنید، این مواد ممکن است باعث تضعیف پارچه تسمه کمر بند شوند.

### تمیز کردن داخل شیشه‌ها

اگر شیشه‌ها از داخل بخار کردند (زیرا ممکن است لایه نازکی از روغن گریس یا واکس آنها را پوشانده باشد)، باید آن‌ها را با پاک‌کننده‌های شیشه تمیز کنید از دستورات عمل‌های درج شده بر روی ظرف شیشه پاک‌کن، پیروی کنید.

#### هشدار

سطح داخل شیشه عقب را خراش ندهید زیرا باعث صدمه دیدن شبکه گرم‌کن شیشه عقب می‌شود.

## سیستم کنترل آلایندگی

سیستم آلایندگی اگزوز توسط گارانتی محدود و مکتوب پوشش داده شده است. اطلاعات گارانتی مندرج در دفترچه سرویس خودرو شما برای انطباق با همه قوانین محدود کننده گازهای خروجی، به سیستم کنترل آلایندگی مجهز شده است. سیستم گازهای خروجی از سه سیستم فرعی به شرح زیر تشکیل شده است.

۱. سیستم کنترل بخار محفظه میل لنگ

۲. سیستم کنترل بخار سوخت

۳. سیستم کنترل گازهای خروجی اگزوز

برای اطمینان از عملکرد صحیح سیستم‌های کنترل آلایندگی اگزوز، توصیه می‌شود برای بازدید فنی با توجه به جدول سرویس دوره‌ای این دفترچه راهنما، به یکی از نمایندگی‌های مجاز شرکت کرمان موتور مراجعه کنید.

 هشدار

آزمایش بازدید، بررسی و نگهداری (با سیستم کنترل پایداری الکترونیکی (ESC)):

- برای جلوگیری از خاموش شدن خودرو در حین آزمایش سرعت بر روی دستگاه تست دینامیکی، با فشار دادن کلید ESC، سیستم کنترل پایداری الکترونیکی را خاموش کنید.
- پس از کامل شدن آزمون دینامیکی سرعت، با فشار دادن کلید ESC، سیستم کنترل پایداری الکترونیکی را مجدداً روشن کنید.

## ۱. سیستم کنترل بخار محفظه میل لنگ

برای جلوگیری از آلودگی هوا توسط بخارهای متصاعد میل لنگ، یک سیستم تهویه محفظه میل لنگ (PVC) پیش بینی شده است. این سیستم هوای تازه فیلتر شده را از طریق شیلنگ روی هوا به محفظه میل لنگ هدایت می‌کند. این هوا با گاز و بخارهای متصاعد از محفظه میل لنگ مخلوط شده، سپس از طریق شیر سیستم، تهویه محفظه میل لنگ (PVC) به سیستم مکش موتور وارد می‌شود.

## ۲. سیستم کنترل تبخیر بخار سوخت

این سیستم برای جلوگیری از فرار بخارهای سوخت به هوای بیرون طراحی شده است.

## مخزن کنیستر

در هنگام خاموش بودن موتور، بخارهای سوخت تولید شده در باک، به مخزن کنیستر رفته و در آن جذب و ذخیره می‌شود. پس از روشن کردن موتور، این بخارها از طریق شیر برقی کنیستر به سیستم مکش موتور هدایت شده و توسط این سیستم مکیده می‌شوند.

### شیر برقی کنیستر (PCSV)

شیر برقی کنیستر توسط ماژول کنترل موتور (ECM) کنترل می‌شود. هر گاه دمای خنک کننده موتور در حین درجا کارکردن موتور پایین باشد، شیر برقی کنیستر (PCSV) بسته می‌شود تا سوخت تبخیر شده به موتور راه پیدا نکند پس از گرم شدن موتور حین رانندگی عادی، شیر برقی کنیستر (PCSV) باز می‌شود تا سوخت تبخیر شده به موتور راه یابد.

### ۳. سیستم کنترل آلایندگی اگزوز

سیستم کنترل آلایندگی اگزوز، سیستمی بسیار کارایی بوده و ضمن حفظ عملکرد مناسب خودرو، گازهای خروجی را کنترل می‌کند.

## تغییرات خودرو

نباید تغییری در خودرو ایجاد شود، تغییرات در خودرو می‌تواند بر روی عملکرد، ایمنی و دوام خودرو اثر گذاشته و موجب زیر پا گذاشتن قوانین ایمنی و آلودگی دولتی می‌گردد. علاوه بر این، صدمات یا مشکلات عملکردی نتیجه شده از تغییرات در خودرو، توسط گارانتی پوشش داده نمی‌شود.

- در صورتی که از دستگاه‌های الکترونیکی غیرمجاز استفاده کنید، ممکن است موجب عملکرد غیر عادی خودرو، آسیب به سیم کشی، تخلیه باتری و آتش سوزی گردد. به منظور ایمنی بیشتر از این دستگاه‌ها استفاده نکنید.

## هشدار مربوط به گاز خروجی از اگزوز (مونو اکسید کربن)

گاز مونو اکسید کربن می‌تواند با دیگر گازهای خروجی اگزوز همراه باشد. بنابراین اگر بوی گازهای اگزوز به مشام رسید، با مراجعه به نمایندگی مجاز شرکت کرمان موتور هر چه زودتر خودرو را مورد بازدید قرار دهید. اگر به ورود گازهای اگزوز به داخل خودرو شک داشتید، فقط در حالی که تمام پنجره‌ها را به طور کامل باز کرده‌اید. رانندگی کنید. سپس هر چه سریع تر خودرو را نزد یکی از نمایندگی‌های مجاز شرکت کرمان موتور ببرید.

### ⚠️ اخطار

اگزوز

گازهای خروجی اگزوز حاوی گاز مونواکسیدکربن می‌باشند. این گاز بی‌رنگ و بی‌بو بسیار خطرناک بوده و در صورت تنفس مرگ آوراست. برای جلوگیری از مسمویت توسط گاز CO از دستورالعمل‌های این صفحه پیروی کنید:

• در مکان‌های محصور یا در بسته مثل پارکینگ منزل، بیش از زمان لازم برای ورود و خروج خودرو از محل، موتور را روشن نگذارید.

• در هنگام روشن بودن موتور و توقف بیش از یک مدت کوتاه در فضای باز، سیستم تهویه را بر روی حالت مکش هوا بیرون به داخل تنظیم کنید.

• در حالی که موتور روشن است هرگز برای مدت طولانی درون خودرو پارک شده یا متوقف ننشینید.

• اگر موتور خود به خود خاموش می‌شود و یا روشن نمی‌شود، بیش از سه بار استارت نزنید. اگر موتور خود به خود خاموش می‌شود یا بیش از اندازه استارت می‌خورد، این امر ممکن است باعث صدمه دیدن سیستم کنترل گازهای خروجی اگزوز شود.

### هشدارهای عملکردی برای مبدل‌های کاتالیستی (در صورت مجهز بودن)

#### ⚠️ اخطار

خطر آتش سوزی

- اگر سیستم اگزوز داغ باشد می‌تواند موجب آتش سوزی اجسام قابل اشتغال زیر خودرو شود. خودرو را در نزدیکی یا بر روی اجسام قابل اشتعالی چون علف، گیاه، کاغذ، برگ یا نظایر آنها پارک نکنید. همچنین هرگز در این مکان‌ها رانندگی نکرده و خودرو را روشن رها نکنید.
- سیستم اگزوز و کاتالیست در حین کار کردن موتور یا بلافاصله پس از خاموش کردن موتور بسیار داغ هستند از سیستم اگزوز کاتالیست دور بمانید زیرا ممکن است موجب سوختگی شما گردد. همچنین خنک کننده‌ها را از اطراف سیستم اگزوز جدا نکنید، راه خروج دود در عقب خودرو بسته نشود و به منظور جلوگیری از خوردگی اگزوز آن را با لایه رنگ یا ضد زنگ نپوشانید. این کارها می‌تواند در شرایط خاصی موجب خطر آتش سوزی گردد.

خودرو شما به مبدل کاتالیستی کنترل آلاینده‌ی اگزوز مجهز است. بنابراین، احتیاط‌های زیر باید مدنظر قرار گیرند:

### هشدار

- برای موتور بنزینی فقط از سوخت بدون سرب استفاده کنید.
- در هنگام وجود علائمی مبنی بر عملکرد نادرست موتور نظیر خام سوزی یا کاهش کارایی آن، از خودرو استفاده نکنید.
- از موتور استفاده نادرست نکنید. برای مثال ادامه رانندگی با موتور خاموش و پایین رفتن از شیب‌های تند در دنده در حالت خاموش بودن موتور، استفاده نادرست محسوب می‌شود.
- موتور را در دور بالا به مدت طولانی (۵ دقیقه یا بیشتر) در حالت درجا روشن نگذارید.

- هیچ یک از قطعات موتور یا سیستم کنترل آلاینده‌ی را دست‌کاری نکنید کلیه بازده‌ها و تنظیم‌ها باید توسط نماینده‌ی مجاز شرکت کرمان موتور انجام گیرد.
- از رانندگی با سوخت بسیار کم خودداری کنید اگر سوخت تمام شود، می‌تواند منجر به خرابی مبدل کاتالیستی گردد.

رعایت نکردن این احتیاط‌ها می‌تواند باعث آسیب دیدن مبدل کاتالیستی و خودرو شود. به علاوه ممکن است گارانتی خودرو شما بی‌اعتماد گردد.

## فصل هشتم - مشخصات فنی و اطلاعات مورد نیاز مصرف کننده خودرو

ابعاد .....	۶۶۳	برچسب مشخصات و فشار تایر .....	۶۷۴
موتور .....	۶۶۳	شماره موتور .....	۶۷۴
تایرها و چرخ ها .....	۶۶۶	برچسب کمپرسور کولر .....	۶۷۵
سیستم تهویه مطبوع .....	۶۶۷	علامت استاندارد .....	۶۷۵
میزان بار و سرعت تایر .....	۶۶۸		
حجم و وزن .....	۶۶۸		
روغن های پیشنهادی و ظرفیت ها .....	۶۶۹		
درجه لزجت پیشنهاد شده SAE .....	۶۷۱		
شماره شناسایی خودرو (VIN) .....	۶۷۳		
برچسب شناسایی خودرو .....	۶۷۳		

### ابعاد

موضوع	میلی متر (اینچ)
طول کلی	4,885 (192.3)
عرض کلی	1,865 (73.4)
ارتفاع کلی	1,475 (58.1)
فاصله عرضی چرخ های جلو	205/65 R16
	215/55R17
	235/45R18
فاصله عرضی چرخ های عقب	205/65R16
	215/55R17
	235/45R18
فاصله طولی بین چرخ ها	2,805 (110.4)

### موتور

مصرف سوخت در هر ۱۰۰ کیلومتر بر حسب لیتر	
شهری	11.9
بین شهری	6.2
ترکیبی	8.5

موضوع	2.4 Theta
حجم جابه جایی موتوری سی (اینچ مکعب)	2,359 (143.95)
قطر X کورس میلی متر (اینچ)	88X97 (3.46X3.82)
ترتیب احتراق	1-3-4-2
تعداد سیلندر	۴ خطی



## وات لامپ ها

وات	نوع چراغ	لامپ چراغ ها	
55	H7LL	پائین	چراغ های اصلی جلو
35	D3S	پائین / بالا	
60	9005HL +	زیاد	
21	PY21W	چراغ های راهنما	
LED	LED	نوع A	چراغ های وضعیت
		نوع B	
LED	LED	چراغ های روز	
35	H8	چراغ های مه شکن	
55	H7LL	چراغ های روشنایی پیاده رو	

جلو







21	P21/5W	چراغ‌های ترمز		چراغ عقب	عقب
21	P21/5W	نوع A	چراغ‌های ترمز / عقب		
LED	LED	نوع B			
5	5W	نوع A	چراغ‌های عقب		
5	P21/5W	نوع B			
LED	LED	نوع C			
21	PY21W	چراغ‌های راهنما		چراغ عقب	عقب
16	W16	چراغ‌های دنده عقب			
LED	LED	چراغ سوم ترمز			
10	FESTOON	چراغ صندوق عقب		چراغ داخلی	داخلی
10	W10W	با سانروف	چراغ مطالعه		
LED	LED	بدون سانروف			
10	FESTOON	چراغ اتاق			

## تایرها و چرخها

گشتاور سفت کردن مهره چرخ کیلوگرم متر (نیوتن درمتر، پونیه)	میزان فشار باد تایرها و Bar (KPa, Psi)				ابعاد رینگ	ابعاد تایر	موضوع
	بار میانگین		بار حداکثر				
	جلو	عقب	جلو	عقب			
9~11 (65~79,88~107)	(235,34) 2.35	(235,34) 2.35	(235,34) 2.35	(235,34) 2.35	6.5JX16	205/65R16	تایر با ابعاد کامل
	(235,34) 2.35	(235,34) 2.35	(235,34) 2.35	(235,34) 2.35	7.0JX17	215/55R17	
	(235,34) 2.35	(235,34) 2.35	(235,34) 2.35	(235,34) 2.35	7.0JX18	235/45R18	
	(420,60) 4.2	(420,60) 4.2	(420,60) 4.2	(420,60) 4.2	4.0TX16	T125/80D16	تایر زاپاس کوچک (در صورت مجهز بودن)
	(420,60) 4.2	(420,60) 4.2	(420,60) 4.2	(420,60) 4.2	4.0TX17	T135/80D17	

**⚠️** **اخطار**

- هنگام تعویض تایر، از همان تایرهای اصلی ارائه شده بر روی خودرو استفاده کنید. استفاده از تایر با ابعاد مختلف می تواند به قطعات مرتبط صدمه بزند یا عملکرد آن را مخدوش کند.

### سیستم تهویه مطبوع

دسته بندی	جرم	موضوع	
R- 134a	550 ± 25g (19±0.8.5)	T-GDI	Theta 2.0
	650 ± 25g (22.9±0.8)	MPI	Theta 2.4
		GDI	
		MPI	2.0 Nu
PAG (FD46 × G)	100±10 (3.53±3.5)	روغن کمپرسور (G.OZ.)	

برای جزئیات بیشتر با نمایندگی مجاز شرکت کرمان موتور تماس بگیرید.

## میزان بار و سرعت تایر

میزان سرعت		میزان بار		اندازه رینگ	اندازه تایر	موضوع
شاخص سرعت	کیلومتر در ساعت	شاخص بار	کیلوگرم			
H	210	95	690	6.5JX 16	205,65/R16	تایر با ابعاد کامل
V	240	94	670	7.0JX 17	215,65/R17	
V	240	94	670	7.5JX 18	215,45/R18	
M	130	97	730	4.0TX 16	80D16	تایر زاپاس کوچک (در صورت مجهز بودن)
M	130	103	875	4.0TX 17	T135/80D17	

## حجم و وزن

Nu 2.0		Theta 2.4		Theta 2.0	موضوع
MPI		GDI	MPI	T-GDI	وزن ناخالص خودرو کیلوگرم (پوند)
گیربکس دستی	گیربکس اتوماتیک	گیربکس اتوماتیک		گیربکس اتوماتیک	
2020(4453)	1960(4321)	2040(4497)	2100(4630)	2120(4674)	
462(16.3)					حجم صندوق عقب (حجم فوت)

## روغن‌های پیشنهادی و ظرفیت‌ها

برای کمک به دستیابی کارکرد و عمر مناسب موتور سیستم انتقال قدرت، تنها از روغن‌های با کیفیت استفاده کنید. روغن‌های مناسب می‌توانند باعث افزایش کارایی موتور و در نتیجه باعث کاهش مصرف سوخت خودرو شود. روغن‌های زیر برای استفاده در خودروی شما توصیه می‌شوند.

رده بندی	حجم	روغن			
		روغن	سیستم	نوع موتور	
ACEA A5 <sup>3</sup> یا بالاتر	4.8L(5.1 US qt.)	T-GDI	Theta 2.0		
ACEA A5 <sup>3</sup> یا بالاتر ، ILSAC GF-4 ، API Service SM <sup>4</sup>	4.8L(5.1 US qt.)	برای خاورمیانه	MPI		Theta 2.4
	4.7L (4.9 US qt.)	به جز خاورمیانه			
ACEA A5 <sup>3</sup> یا بالاتر	4.8L(5.1 US qt.)	GDI			
ACEA A5 <sup>3</sup> یا بالاتر ، ILSAC GF-4 ، API SM <sup>3</sup>	4.0L(4.2 US qt.)	MPI	NU2.0		
MICHANG ATF SP-IV, SK ATF SP-IV NOCA ATF SP-IV, HYUNDAI Genuine ATF & SP-IV	7.1 L (7.5 US qt.)	روغن گیربکس اتوماتیک			
API GL4-, SAE 75 W/85	1.9L(2.0 US qt.)	روغن گیربکس دستی			
ترکیب ضدیخ و آب (مابع با مایه اتیلن گلیکول برای رادیاتور آلومینیومی)	9.7L(10.2 US qt.)	T-GDI	Theta 2.0	مایع خنک کننده موتور	
	7.1L (7.5 US qt.)	GDI	Theta 2.4		
	7.4L (7.8 US qt.)	MPI			
	6.5L (6.8 US qt.)	A/T	MPI		NU2.0
	6.6 (7.0 US qt.)	M/T			

A/T: برای گیربکس اتوماتیک

M/T: برای گیربکس دستی

## روغن ترمز / کلاچ

رده بندی	حجم	روغن
FMVSS116DOT-3 یا DOT4	0/7~0/8L(0/74~0/85 US qT.)	روغن ترمز / کلاچ
به الزامات سوخت در فصل قبلی مراجعه کنید.	70L (18/49 US Gal)	سوخت

سوخت: قسمت «نیازمندی های سوخت» در صفحات بعد را ببینید.

۱. به درجه غلظت پیشنهاد شده SAE در صفحه بعد رجوع کنید.

۲. اکنون روغن موتورهایی با برچسب Energy Conserving Oil در دسترس است. علاوه بر دیگر مزیت ها، این روغن ها در مصرف اقتصادی سوخت به وسیله کاهش مقدار سوختی که برای فائق آمدن بر اصطکاک موتور مورد نیاز است، نقش دارند، غالباً این کاهش به طور چشم گیر در رانندگی روزمره قابل مشاهده نیست، اما در طول سال می توان به مقدار قابل توجهی که در هزینه و سوخت، صرف جویی شده است پی برد.

۳. در صورتی که روغن موتور ACEA A5 در کشور موجود نیست، می توانید از ILSACGF04 (یا بالاتر) یا API SM (یا بالاتر) استفاده کنید.

۴. اگر سرویس API روغن موتور SM در کشور شما موجود نیست، می توانید از سرویس API مربوط به SL استفاده نمایید.

## درجه لزجت پیشنهاد شده SAE

### هشدار ⚠

همیشه قبل از بازدید یا تخلیه هر یک از روغن‌ها، اطراف در پوش پیچ تخلیه یا گیج آن را تمیز کنید. این امر به خصوص در مناطق پر گرد و غبار یا زمانی که خودرو در جاده‌های غیر آسفالتنه استفاده می‌شود مهم است. تمیز کردن اطراف در پوش و گیج، از ورود آلودگی، گرد و خاک و شن به داخل موتور و دیگر اجزایی که ممکن است از این بابت آسیب ببینند جلوگیری می‌کند. (گرانروی) روغن موتور، بر مصرف سوخت و کار در هوای سرد (روشن شدن و جریان روغن) تأثیر می‌گذارد. روغن موتورهای دارای لزجت / پائین‌تر، مصرف اقتصادی بهتر و عملکرد بهتری را در هوای سرد دارند، هر چند برای هوای گرم، روغن با درجه لزجت بالاتر مورد نیاز است. استفاده از روغن‌های دارای لزجت متفاوت با لزجت توصیه شده می‌تواند به صدمه دیدن موتور منجر شود.

در هنگام انتخاب روغن، محدوده دمای هوای زمان استفاده از خودرو و تا قبل از تعویض روغن بعدی را مد نظر قرار دهید. با استفاده از جدول زیر، لزجت روغن را انتخاب کنید:

		محدوده دما برای لزجت SAE								
		-30	-20	-10	0	10	20	30	40	50
دما	°C									
	°F		-10	0	20	40	60	80	100	120
روغن موتور بنزینی (2.0MPI/ 2.4MPI)	برای خاور میانه, برزیل*۳	20W-50				15W-40				
		10W-30			5W-30 <sup>2</sup> , 5W-40					
	به جز خاور میانه	20W-50			15W-40					
		10W-30		5W-20 <sup>1</sup> , 5W-30						
روغن موتور بنزینی (2.0T-GDI/2.4GDI)		20W-40			15W-40				10W-30	
		5W-30 <sup>2</sup> , 5W-40								



۱. برای مصرف اقتصادی تر سوخت، پیشنهاد می شود از روغن موتور با درجه لزجت SAE 5W-20 استفاده کنید (به جز خاورمیانه و بنزینی (2.0MPI / 2.4MPI)
۲. برای مصرف اقتصادی تر سوخت، پیشنهاد می شود از روغن موتور با درجه لزجت SAE 5W-30 استفاده کنید (برای خاورمیانه و بنزینی (2.0MPI/2.4MPI/2.4GDI/2.0T-GDI)
- هر چند اگر این روغن موتور در کشور شما وجود ندارد، روغن موتور مناسب را با استفاده از جدول لزجت روغن موتور انتخاب نمایید.
۳. خاورمیانه شامل کشورهای ایران، لیبی، الجزایر، مراکش، تونس، سودان و مصر است.



### برچسب شناسایی خودرو

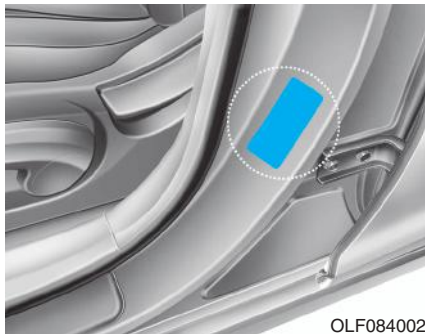

OLF084002



OLF084006N

### شماره شناسایی خودرو (VIN)

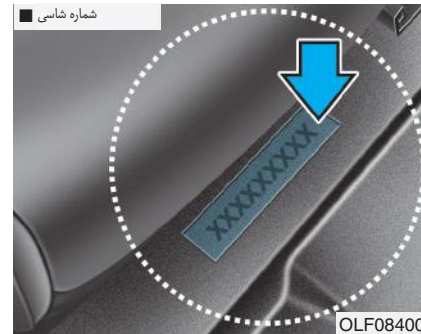

OLF084001

برچسب شناسایی خودرو که روی ستون وسط سمت راننده (یا سرنشین جلو) قرار دارد، شماره شناسایی خودرو (VIN) را نشان می‌دهد.

همچنین شماره شناسایی خودرو (VIN) بر روی یک صفحه، در بالای داشبورد قرار دارد. این شماره به راحتی از بیرون شیشه جلو، قابل مشاهده است.

از شماره شناسایی خودرو (VIN) برای ثبت خودرو و همه موارد قانونی مربوط به مالکیت و ... استفاده می‌شود. این شماره بر روی کف و در زیر صندلی سرنشین حک شده است. برای دیدن این شماره، روکش را باز کنید.

شماره موتور

برچسب مشخصات و فشار تایر

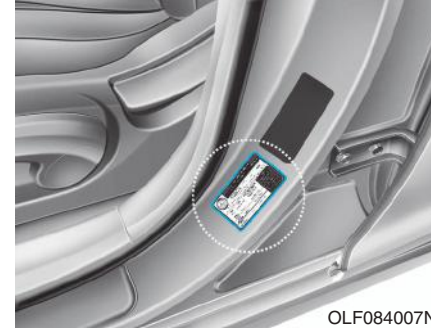
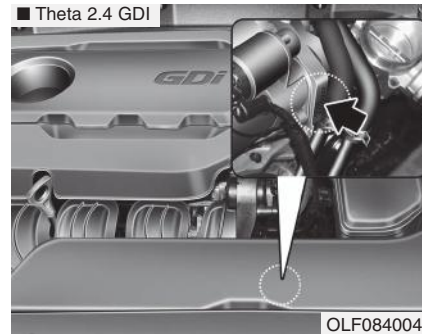
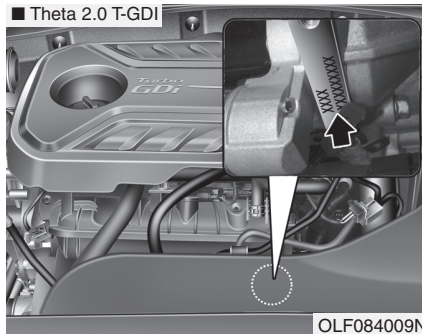
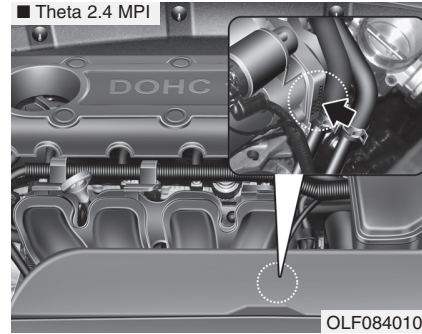
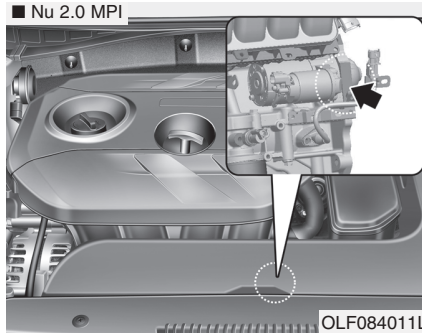

تایر خودروی تازه شما با در نظر گرفتن ارائه بهترین عملکرد در شرایط عادی رانندگی، انتخاب شده است. برچسب تایر که روی ستون وسط سمت راننده قرار دارد، فشار باد توصیه شده برای تایرهای خودروی شما را ارائه می دهد.

شماره موتور بر روی بدنه موتور مطابق شکل، حک شده است.

### علامت استاندارد

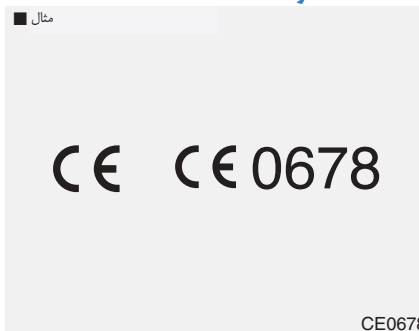

CE0678

اجزای فرکانس رادیویی خودرو، مطابق با نیازمندی‌ها و دیگر مفاد مرتبط به استاندارد 1995/5/EC می‌باشند.

اطلاعات بیشتر در مورد استانداردهای سازنده خودرو در وب سایت هیوندای موجود است:

<http://service.hyundai-motor.com>

### برچسب کمپرسور کولر



OHC081001

برچسب کمپرسور بیانگر نوع کمپرسور خودروی شما بوده و شامل اطلاعاتی نظیر مدل، شماره قطعه تأمین کننده، شماره تولید، ماده خنک کننده (۱) و روغن خنک کننده (۲) می‌باشد.

# SONATA

راهنمای گارانتی و ثبت سرویس های ادواری خودرو سوناتا



این دفترچه راهنما جزئی از خودرو محسوب شده و هنگام فروش باید به مالک بعدی سپرده شود.

مشخصات خودرو	
نوع خودرو	
رنگ خودرو:	مدل:
شماره شاسی:	
شماره موتور:	
تاریخ تحویل خودرو:	مهر و امضای واحد تحویل خودرو:
مشخصات مالک	
مالک اصلی	مالک دوم
نام و نام خانوادگی:	نام و نام خانوادگی:
کد ملی:	کد ملی:
آدرس:	آدرس:
شماره تلفن:	شماره تلفن:
کد پستی:	تاریخ خرید:
	کد پستی:
تاریخ خرید:	تاریخ خرید:

بدین وسیله گواهی مینمایم خودروی حاضر بدون هیچگونه نقصی از نظر کارکرد، رنگ و سلامت بدنه و باتری به همراه متعلقات کامل تحویل اینجانب گردید و از قوانین و حدود گارانتی محصولات هیوندای شرکت تجارت بین المللی و پشتیبانی کرمان خودرو و مسئولیت های مالک خودرو آگاهی کامل دارم و نمایندگی مجاز موارد ذیل را برای اینجانب به طور کامل شرح داده اند. (۱- تعاریف و شرایط گارانتی. ۲- اهمیت نیاز نگهداری و سرویس های دوره‌ای)

تاریخ:

امضاء:

کرمان خودرو  
تجارت بین المللی  
و پشتیبانی



راهنمای گارانتی

## خدمات گارانتی

### مدت زمان گارانتی :

۶۰ ماه بعد از تاریخ تحویل خودرو یا ۱۵۰۰۰۰ کیلومتر کارکرد ( هر کدام که زودتر فرا برسد )

### دوران تعهد:

مدت زمان تعهد شرکت برای ارائه خدمات پس از فروش به مشتریان، ۱۰ سال پس از فروش آخرین مدل هر خودرو میباشد.

### شرایط گارانتی قطعات :

- استثنائات گارانتی
- قطعات تزئینی
- قطعات مصرفی

### استثنائات گارانتی :

جدول استثنائات گارانتی به شرح ذیل می‌باشد.

نام قطعات	مدت زمان گارانتی
۱-تسمه تایم ۲- تسمه پمپ فرمان هیدرولیک ۳- تسمه کمپرسور ۴- تسمه دینام ۵- انواع لامپ ۶- شمع ها ۷- لنت ترمز جلو و عقب ۸ - کفشک ترمز عقب ۹- تیغه های برف پاکن ۱۰ - انواع فیلتر ۱۱- فیوزها	۱۰۰۰۰۰ کیلومتر ( در شرایط استفاده طبیعی و با تایید کارشناس واحد گارانتی شرکت KTL )
شارژ گاز کولر	۱۲ ماه بدون محدودیت کیلومتر ( یک مرتبه )
سیستم صوتی و تصویری	۳۶ ماه یا ۱۰۰۰۰۰۰ کیلومتر
باتری	۱۲ ماه یا ۲۰۰۰۰۰ کیلومتر ( یک مرتبه )
لاستیک	۲۴ ماه یا ۴۰۰۰۰۰ کیلومتر ( در صورت وجود ایراد کیفی)
رنگ	۳۶ ماه بدون محدودیت کیلومتر
کربن کنیستر- کاتالیست کانورتر- حسگر دوم اکسیژن	۱۸ ماه یا ۳۰۰۰۰۰ کیلومتر

## قطعات تزئینی:

قطعاتی مانند آفتابگیر، صندلی، آئینه ها، رو دری ها و ... شامل قطعات تزئینی می باشند که به هنگام تحویل خودرو توسط اداره تحویل، بی نقص بودن ظاهری آنها به استحضار مشتریان میرسد. بنابراین پس از تحویل خودرو و تأیید سلامت این قطعات توسط خریدار و تکمیل فرم مربوطه قطعات فوق مشمول گارانتی نخواهند بود.

## قطعات مصرفی:

به قطعاتی اطلاق می گردد که عمر آنها نسبت به سایر قطعات خودرو کوتاهتر بوده و به صورت عادی پس از مدتی محدود یا مقدار کارکرد خاصی بایستی تعویض شوند و استهلاک این قطعات رابطه مستقیمی با نحوه استفاده از خودرو توسط کاربران دارد. لیست برخی از این قطعات که شامل شرایط گارانتی نمی شوند به شرح زیر اعلام می گردد:

- بست ها
- خارهای تزئینی
- فیوز ها
- فیلتر ها
- انواع روغن ها
- مایع خنک کننده (ضد یخ)

## توصیه ی مهم

خواهشمند است برای اطلاع و بهره برداری مقتضی از موارد زیر به وب سایت شرکت تجارت بین المللی و پشتیبانی کرمان خودرو به آدرس [www.ktl-co.com](http://www.ktl-co.com) مراجعه نمایید.

## خطی مشی گارانتی و آخرین تغییرات آن

- قانون حمایت از حقوق مصرف کنندگان خودرو و آیین نامه اجرایی آن.
- لیست هزینه اجرت خدمات و قطعات یدکی هر یک از محصولات.
- شماره تلفن و محل استقرار واحدهای امداد خودروی شرکت کرمان موتور
- لیست نمایندگی های فروش و خدمات پس از فروش محصولات شرکت تجارت بین المللی و پشتیبانی کرمان خودرو.
- فهرست متعلقات خودرو.

## مواردی که مشمول گارانتی نمی شوند

- قطعاتی که به غیر از نقص ساخت و جنس دچار ایراد شده باشند (استفاده نادرست، تصادف و...)
- در مدت گارانتی، در صورت استفاده از قطعات غیر اصلی (قطعاتی که از طریق شرکت تجارت بین المللی و پشتیبانی کرمان خودرو تهیه و تعویض نمی گردد حتی اگر دارای آرم سازنده اصلی

باشند) و بروز عیب، قطعه معیوب و سیستم های مرتبط با آن شامل گارانتی نمی شوند.  
 • استفاده از آپشن هایی که مغایر با وضعیت استاندارد و طراحی خودرو می باشد همانند استفاده از رینگ ها، لاستیک ها، سیستم های پخش، دزدگیر و... که باعث خارج شدن از گارانتی جلوگیری و سیستم های برقی مرتبط و ... خواهد شد. نصب هر گونه تجهیزات اضافه و آپشن برای تزئینات خودرو نیز مانند: نصب کف پوش در کف اتاق (که به دلیل عدم رعایت گشتاور در مونتاژ مجدد صندلی، کمر بند ها و یا نصب روکش صندلی برای خودروهایی که دارای ایربگ جانبی هستند که باعث عدم عملکرد صحیح ایربگ ها شود) یا نصب نمودن هر آپشن که مغایر با وضعیت استاندارد طراحی خودرو باشد می تواند باعث خارج شدن خودرو از گارانتی شود.

**تبصره:** صحت عملکرد سیستم ایربگ در صورت نگهداری صحیح و توجه به علائم هشدار دهنده توسط مشتری و رعایت "ماده ۸۴" آیین نامه اجرایی قانون حمایت از حقوق مصرف کنندگان خودرو، تا پایان دوران تعهد مورد ضمانت شرکت خواهد بود.



- در صورت عدم انجام هر کدام از سرویس های ادواری خودرو در نمایندگی های مجاز خدمات پس از فروش شرکت تجارت بین المللی و پشتیبانی کرمان خودرو، خودرو از شرایط گارانتی خارج خواهد شد.

### توجه

مطابق دستورالعمل شرکت بازرسی کلیه خدمات ارائه شده از طرف نمایندگان به مدت دو ماه یا ۳۰۰۰ کیلومتر کارکرد و قطعات به مدت ۶ ماه یا ۱۰۰۰۰ کیلومتر کارکرد هر کدام که زودتر فرا برسد (مطابق شرایط اعلام شده) می بایستی تضمین گردد

- صدمات ناشی از تردد خودرو در مسیر های قیر پاشی شده، نمک ریزی شده و عوامل بیرونی نظیر برخورد سنگ و شن با خودرو .
  - وجود هر گونه گرده رنگ که ناشی از قرار گرفتن خودرو در یک محیط نامناسب باشد .
  - تاثیر موارد پراکنده در محیط، مانند سموم دفع آفات نباتی و غیره، فضولات پرندگان، شیره درختان و همچنین عوامل جوی نظیر باران های اسیدی، انواع آلودگی های زیست محیطی و سایر عوامل تاثیر گذار بر بدنه و رنگ خودرو.
  - خسارات ناشی از قرار گرفتن خودرو در میدان های قوی مغناطیسی و ... (کنار پست ها و زیر دکل های فشار قوی انتقال نیرو .)
- موارد زیر خودرو را از شرایط گارانتی خارج می نماید :**

- دستکاری کیلومتر خودرو.
- عدم انجام سرویس اولیه در زمان و پیمایش مقرر.
- تعمیر خودرو در مکانهایی غیر از نمایندگی های مجاز و مورد تایید شرکت.
- عدم مراجعه مالکین خودرو های شامل فراخوان در تاریخ مقرر .

- صدمات ناشی از عوامل غیر مرتبط با ساختار خودرو از قبیل تصادفات، سنگ خوردگی، خراش، سرقت، آتش سوزی، بلایای طبیعی و غیر مترقبه (طوفان، تگرگ، صاعقه، سیل و...) جنگ، اغتشاش و آشوب .
- هزینه پارکینگ و عدم استفاده از خودرو و بکسل کردن خودرو تبصره (بکسل کردن خودرو و در شرایط خاص به تشخیص شرکت مشمول گارانتی می گردد).
- از کار افتادن باتری (دشارژ شدن) به علت عدم استفاده از خودرو.
- نفوذ آب به داخل قطعات الکترونیکی به علت شست و شوی موتور و داخل خودرو .
- خرابی ناشی از تصادفات و استفاده نامناسب از خودرو و تعویض اوراق کامل در اثر تصادفات شدید
- استفاده از خودرو در مسابقات رالی ، سرعت و ...
- هر گونه تغییرات در خودرو و تقویت آن (و یا تغییرات در نرم افزار ECU موتور و یا نرم افزار TCU گیربکس و ...) با حذف برخی از قطعات و جایگزینی با قطعات دیگر .

## توصیه های مهم

۱. سرویس های ادواری خودرو هر ۵۰۰۰ کیلومتر یا ۶ ماه بایست در نمایندگی های مجاز شرکت KTL انجام گردد.
۲. انجام سرویس های ادواری و کنترل کارکرد موتور خودرو علاوه بر اطمینان از رانندگی و ایمنی سفر، در کاهش آلایندگی های زیست محیطی تاثیر به سزایی خواهد داشت
۳. قبل از هر رانندگی طولانی و به ویژه در فصول گرم سطح روغن و دیگر مایعات را بازدید نمایید.
۴. هیچ گاه کلید A/C خودرو را در دور موتور بالا روشن ننمایید.
۵. برای حفظ کارکرد طولانی پمپ بنزین و سیستم انژکتوری خودرو بهتر است که باک بنزین را قبل از رسیدن حجم بنزین باک به مقدار ۲۵٪ آن پر ننمایید.
۶. در صورت متوقف بودن خودرو به مدت بیش از ۵ ماه روغن و فیلتر روغن را تعویض نمایید تا از بروز خسارت های فنی به موتور جلوگیری گردد.
۷. همیشه به چراغ و آلارم هشدار دهنده روی صفحه آمپر توجه نمایید و در صورت مشاهده علامتی خاص با سرویس نمایندگی مجاز تماس

حاصل نمایید.

۸. از اقدام به تعمیر و دست کاری خودرو توسط اشخاص غیر مسئول و در تعمیرگاه های غیرمجاز جداً خودداری نمائید.

۹. سطح روغن موتور و نشستی روغن را هر ۵۰۰ کیلومتر و یا قبل از شروع یک سفر طولانی کنترل کنید.

۱۰. سطح مایع خنک کننده و وجود نشستی در سیستم خنک کاری موتور به صورت روزانه و یا بعد از تعویض تسمه دینام ویا واتر پمپ بازدید شود.

هنگام اضافه کردن مایع خنک کننده موتور، فقط از یک خنک کننده دارای شرایط ویژه خودرو استفاده کرده و هرگز آب دارای املاح به مایع خنک کننده ای که در کارخانه پر شده است اضافه نکنید، یک مخلوط نامناسب خنک کننده ممکن است باعث ایجاد ایرادات جدی ویا آسیب به موتور شود.

## توجه

عیوب ناشی از عدم انجام سرویس های ادواری در بازه ۵۰۰۰ کیلومتر یا ۶ ماه مطابق شرایط مندرج در همین دفترچه در شبکه نمایندگی های مجاز شرکت تجارت بین المللی و پشتیبانی کرمان خودرو، باعث خروج مجموعه های مرتبط خودرو به خدمت مورد نظر، از شرایط گارانتی می گردد.

## توجه

زمان انجام سرویس های ادواری در شرایط آب و هوایی سخت و مناطق پر گرد و غبار و آلوده بایستی کوتاهتر باشد، در چنین شرایطی توصیه می شود که پیوسته سطح روغن، آب و وضعیت تسمه ها را بازدید نمایید.

به خاطر داشته باشید که تعمیرات صحیح و تعویض قطعات اصلی فقط در نمایندگی های مجاز شرکت تجارت بین المللی و پشتیبانی کرمان خودرو به دست تکنسین های آموزش دیده میسر است.

## توجه

۱. هزینه اجرت سرویس های ادواری فقط شامل مواردی است که در ستون مقابل به شرح کار قید شده است و در صورت نیاز به خدماتی که در ستون مربوطه ذکر نشده باشد، اجرت مطابق قوانین و مقررات شرکت محاسبه و از مشتری (یا گارانتی) اخذ می گردد
۲. هزینه قطعات تعویض شده و یا مواد مصرف شده برای خودرو در سرویس های ادواری به طور جدا گانه مطابق قوانین و قیمت های شرکت محاسبه و از مشتری (یا گارانتی) اخذ می گردد
۳. انجام تمام سرویسهای ادواری مطابق شرایط استاندارد نگهداری خودرو در بازه ۵۰۰۰ کیلومتری یا ۶ ماه در شبکه نمایندگی های مجاز شرکت تجارت بین المللی و پشتیبانی کرمان خودرو الزامی بوده و در صورت عدم انجام هر کدام از سرویس های دوره ای، خودرو از شرایط گارانتی خارج خواهد شد و عواقب ناشی از آن بر عهده مشتری محترم خواهد بود.



برای کسب اطلاعات در مورد لیست نمایندگی‌های مجاز  
شرکت تجارت بین المللی و پشتیبانی کرمان خودرو به  
وب سایت [WWW.KTL-CO.COM](http://WWW.KTL-CO.COM) مراجعه نمایید.