

# راهنمای استفاده از خودروی

S O R E N T O U M

شرکت اطلس خودرو

نگارش ۱- تابستان ۹۴

## مشخصات

نام : راهنمای استفاده از خودروی سورنتو UM  
KIA · SORENTO UM NEW OWNER'S MANUAL

تعداد صفحات : ۶۰۲ صفحه

سفارش دهنده : شرکت اطلس خودرو - ۴۸۶۴۴۴۴۴

ترجمه و چاپ : **ترجمه و انتشارات**

تلفن : ۶۶۵۹۳۵۱۱-۶

ISBN:978-600-95122-5-6



9

786009 512256



## شرکت (کمپانی) کیا

از خرید خودروی کیای KIA جدید از شما متشکریم. کیاموتورز KIA MOTORS ، بعنوان سازنده‌ای جهانی که همواره برای ساخت خودروهای با کیفیت بالا در جهت بها دادن به سرمایه شما کوشیده است، در تلاش است تا تجربه‌ای بالاتر از توقعات شما را در خدمات پس از فروش فراهم آورد. عاملیت‌های مجاز کیا KIA ، که همگی به شعار "پشتیبان همچون خانواده" متعهد هستند ، با گرمی ، مهمان‌نوازی و به صورت حرفه‌ای با شما برخورد خواهند نمود.

کلیه اطلاعات موجود در این کتابچه راهنمای مالک مطابق با زمان انتشار آن است. با وجود این کیا حق ایجاد تغییرات در خصوصیات و طراحی خودرو را هم زمان بدون اعلام قبلی برای ایجاد محصولی بهتر برای خود محفوظ نگه می‌دارد. این کتابچه راهنمای تمامی مدل‌های کیا KIA می‌باشد و شرح و توضیح تجهیزات انتخابی و همچنین تجهیزات استاندارد را در بردارد؛ در نتیجه ممکن است در این کتابچه اطلاعات تجهیزات و امکاناتی را بیابید که در خودروی شما وجود نداشته باشد.

از خودروی خود و تجربه "پشتیبان همچون خانواده" کیا لذت ببرید.

از اینکه خودروی کیا را انتخاب نموده اید متشکریم.

این کتابچه راهنما شما را با نحوه استفاده و نگهداری از خودروی جدیدتان آشنا نموده و اطلاعات ایمنی لازم را در اختیارتان قرار می دهد. این کتابچه توسط کتابچه گارانتی و تعمیر و نگهداری که اطلاعات مهم مرتبط با تمام گارانتی های خودرو را ارائه می دهد، تکمیل می شود. کیا به شما توصیه می نماید که این کتابچه ها را به دقت مطالعه نموده و از توصیه های ارائه شده در آنها، به جهت استفاده لذت بخش و ایمن از خودروی جدید خود پیروی نمایید.

کیا طیف متنوع وسیعی از تجهیزات قابل انتخاب (آپشن)، اجزا و خصوصیات را برای مدل های متفاوت خود ارائه می نماید. بنابراین همه تجهیزات شرح داده شده و تصاویر گوناگون آنها ممکن است در مورد خودروی شما صدق نکنند.

اطلاعات و مشخصات ارائه شده در این کتابچه راهنما مطابق با زمان انتشار آن است. کیا حق عدم ادامه یا ایجاد تغییر در خصوصیات و طراحی خودرو را در هر زمانی بدون اعلام قبلی و هر گونه الزام، برای خود محفوظ نگه می دارد. در صورت وجود ابهام یا هر گونه سوالی، همیشه آن را با عاملیت های مجاز کیا در میان بگذارید.

اطمینان داشته باشید ما به طور مستمر، پیگیر رضایت خاطر شما از خوردهای کیا و لذت بردن از رانندگی با آنها می باشیم.

© گروه شرکت های خودروسازی کیا موتورز ۲۰۱۵

شرکت کیا موتورز کلیه حقوق نسخه برداری این کتابچه به هر شیوه اعم از الکترونیکی یا مکانیکی شامل عکس برداری، ضبط یا ذخیره در هر گونه بانک اطلاعاتی یا سیستم باز نویسی یا ترجمه کامل یا بخشی از آن را بدون اجازه کتبی برای خود محفوظ نگه می دارد.

۱	مقدمه
۲	فودروی شما در یک نگاه
۳	مشخصات ایمنی فودروی شما
۴	مشخصات فودروی شما
۵	رانندگی با فودروی شما
۶	نمونه رفتار در مواقع اضطراری
۷	تعمیر و نگهداری
۸	مشخصات فنی و اطلاعات مورد نیاز مشتری
I	فهرست الفبایی

## فهرست مندرجات



- نحوه استفاده از این کتابچه راهنما ..... ۱-۲
- مشخصات سوخت مورد نیاز ..... ۱-۳
- موتور بنزینی ..... ۱-۳
- موتور دیزلی ..... ۱-۶
- دستورالعمل نحوه استفاده از خودرو ..... ۱-۷
- روش آببندی خودرو ..... ۱-۷

## نمونه استفاده از کتابچه راهنما

هدف ما کمک به شما جهت برخورداری از حداکثر رضایت ممکن از رانندگی با خودرویتان می‌باشد. کتابچه راهنمای مالک در این رابطه می‌تواند کمک‌های متعددی را ارائه نماید. توصیه جدی ما، مطالعه کامل این کتابچه می‌باشد و به طور خاص به منظور جلوگیری از مرگ یا صدمات جسمی، حداقل باید موارد **اخطار** و **هشدار** ذکر شده در سرتاسر این کتابچه را مطالعه نمایید.

تصاویر تکمیلی متن موجود در کتابچه راهنما، جهت تشریح نحوه استفاده از خودرو ارائه گردیده‌اند. با مطالعه این کتابچه راهنما، از خصوصیات خودرو، اطلاعات ایمنی مهم و نکاتی جهت رانندگی در شرایط مختلف جاده اطلاع خواهید یافت.

تیتتر مطالب عمومی راهنما در فهرست محتویات ارائه گردیده است. هنگامی‌که به دنبال یک حوزه یا موضوعی خاص در مورد خودرو هستید، از فهرست الفبایی آن استفاده کنید. این فهرست شامل لیست الفبایی از اطلاعات درون کتابچه راهنمای شماست.

بخش‌ها: این کتابچه شامل هشت بخش همراه یک فهرست الفبایی می‌باشد. هر بخش نیز با فهرست مندرجات شروع می‌شود. لذا شما با یک نگاه می‌توانید از وجود یا عدم وجود اطلاعات مورد نیاز خود در هر بخش مطلع شوید.

در این کتابچه راهنما **اخطار**، **هشدار** و **یادآوری‌های** مختلفی را می‌یابید. این **اخطار**، **هشدار** و **یادآوری‌ها** به منظور ارتقای ایمنی شما تهیه گردیده‌اند. شما باید به دقت همه روش‌ها و توصیه‌های ارائه شده در این **اخطار**، **هشدار** و **یادآوری‌ها** را مطالعه نموده و از آنها پیروی نمایید.

### **اخطار**

**اخطار** به شرایطی اشاره دارد که بی‌اعتنایی به آن می‌تواند باعث صدمات جسمی جدی، آسیب‌دیدگی شدید یا حتی مرگ شود.

### **هشدار**

**هشدار** به شرایطی اشاره دارد که بی‌اعتنایی به آن می‌تواند باعث صدمه رسیدن به خودروی شما گردد.

### **\*یادآوری**

این علامت اطلاعات کمکی یا مفید را برای شما فراهم می‌آورد.

۱

۲

۳

۴

۵

۶

۷

۸

۱



## مشخصات سوخت مورد نیاز

### موتور بنزینی

بدون سرب

برای اروپا

جهت عملکرد بهینه خودرو، توصیه می‌کنیم از بنزین بدون سرب با عدد اکتان RON (عدد اکتان آزمایشگاهی) 95/AKI (شاخص ضد کوبش) 91 یا بیشتر استفاده نمایید.

از بنزین بدون سرب با عدد اکتان 94~91/RON/87~90 AKI استفاده نمایید، اما ممکن است باعث کاهش جزئی در عملکرد خودروی شما شود. (از بنزین حاوی متانول استفاده نکنید)

### غیر اروپا

خودروی جدید کیای شما طوری طراحی شده است که فقط باید از بنزین بدون سرب با عدد اکتان RON (عدد اکتان آزمایشگاهی) 91 و (شاخص ضد کوبش) 87AKI یا بیشتر استفاده نمایید (از بنزین حاوی متانول استفاده نکنید)

خودروی جدید کیای شما برای حصول حداکثر کارایی و حداقل آلاینده‌گی گازهای خروجی و کمترین مقدار دوده گرفتن شمع، به گونه‌ای طراحی شده است که باید با بنزین بدون سرب کار نمایید.

### هشدار

هرگز از بنزین سرب دار استفاده نکنید. استفاده از بنزین سرب دار برای مبدل کاتالیستی مضر بوده و باعث معیوب شدن حسگر اکسیژن سیستم کنترل موتور می‌شود. همچنین بنزین سرب دار بر سیستم کنترل گازهای خروجی تاثیر منفی می‌گذارد. هرگز هیچ نوع ماده تمیز کننده سیستم سوخت رسانی به جز آنچه مشخصاً توصیه شده است را در باک سوخت نریزید (برای اطلاع از توضیحات بیشتر با عاملیت مجاز کیا تماس بگیرید).

### اخطار

- در هنگام بنزین زدن پس از قطع شدن اتوماتیک جریان توسط سر شلنگ پمپ دستگاه جایگاه سوخت، بنزین اضافه نکنید.
- برای جلوگیری از پاشیده شدن بنزین به بیرون در صورت تصادف، همیشه بسته بودن محکم درب باک را کنترل کنید.

بنزین سرب دار (در صورت مجهز بودن) طراحی خودروی کیا برای بعضی از کشورها بگونه‌ایست که استفاده از بنزین سرب دار برای آن امکان پذیر است. اگر قصد استفاده از بنزین سرب دار را دارید باید قبلاً از عاملیت مجاز کیا درباره اینکه خودرو شما قادر به استفاده از بنزین سرب دار است یا خیر، سؤال کنید. عدد اکتان بنزین بدون سرب و بنزین سرب دار یکسان است.

۱
۲
۳
۴
۵
۶
۷
۸
۹

### بنزین حاوی الکل و متانول

گسهول، مخلوط بنزین و اتانول ( که به نام الکل غلات نیز شناخته می‌شود) است و بنزین یا گسهول حاوی متانول است ( که به نام الکل چوب نیز شناخته می‌شود) که همراه یا به جای بنزین سرب دار یا بدون سرب در بازار عرضه می‌شود. از گسهول حاوی بیش از ۱۰٪ اتانول و از بنزین یا گسهول حاوی هر گونه متانول استفاده نکنید. هر کدام از این سوخت‌ها ممکن است باعث بروز مشکل در کارایی عملکرد و خرابی سیستم سوخت رسانی خودرو، سیستم کنترل موتور و سیستم کنترل گازهای آلاینده شود. در صورت بروز مشکل در عملکرد خودرو، استفاده از هر نوع گسهول را متوقف کنید.

خرابی خودرو یا بروز هر گونه مشکل در کارایی عملکرد خودرو که ناشی از استفاده از سوخت‌های زیر باشد، ممکن است تحت پوشش گارانتی سازنده خودرو نباشد:

۱. گسهول حاوی بیش از ۱۰٪ اتانول
۲. بنزین یا گسهول حاوی متانول
۳. سوخت سرب دار یا گسهول سرب دار

### هشدار

هرگز از گسهول حاوی متانول استفاده نکنید. استفاده از هر نوع محصول گسهول که آسیب‌زننده به کارایی و عملکرد خودرو باشد را متوقف کنید.

### سایر سوخت‌ها:

از سوخت‌های زیر استفاده نمایید

- سوخت حاوی سیلکون (SI)
- سوخت حاوی منگنز، (MMT) mm
- سوخت حاوی فروسین (Fe)
- سوخت حاوی افزودنی‌های متالیک ممکن است باعث آسیب دیدگی خودرو و موتور یا ایجاد قفل گازی، بد روشن شدن، شتاب ضعیف، توقف موتور، ذوب شدن کاتالیست، خوردگی غیرعادی، کاهش عمر موتور و غیره شود. در نتیجه چراغ نشانگر وجود نقص (MIL) روشن می‌گردد.

### \*پادآوری

گارانتی محدود خودروی نو شما ممکن است خرابی سیستم سوخت‌رسانی و هر گونه مشکل کارایی و عملکرد خودرو را که بر اثر استفاده از این سوخت‌ها بوجود آمده را تحت پوشش قرار ندهد.

استفاده از خودرو در کشورهای دیگر

اگر تصمیم دارید با خودروی کیا، در کشور دیگری رانندگی کنید، نکات ذیل را حتماً رعایت نمایید:

- همه مقررات مربوط به ثبت و بیمه در آن کشور را مورد بررسی قرار دهید.
- از وجود سوخت مورد تایید در کشور مورد نظر اطمینان حاصل کنید.

از متانول استفاده نکنید.

سوخت‌های حاوی متانول (الکل چوب) نباید در خودروی شما مورد استفاده قرار گیرد. این نوع سوخت میتواند کارایی و عملکرد خودرو را کاهش داده و به اجزاء سیستم سوخت، سیستم کنترل موتور و سیستم کنترل گازهای آلاینده آسیب وارد نماید.

#### افزودنی‌های سوخت

کیا توصیه میکند از بنزین بدون سرب دارای عدد اکتان RON (عدد اکتان آزمایشگاهی) 95/AKI (شاخص ضد کوبش) 91 یا بیشتر (برای اروپا) یا عدد اکتان RON (عدد اکتان آزمایشگاهی) 87 یا بیشتر AKI (غیر اروپا) استفاده نمایید.

برای مشتریانی که به طور مرتب از بنزین با کیفیت بالا شامل افزودنی‌های سوخت استفاده نمی‌کنند و دچار مشکل در زمان روشن کردن خودرو یا حرکت نکردن نرم موتور می‌شوند توصیه می‌شود یک بطری از افزودنی‌های سوخت را به باک سوخت در هر ۱۵۰۰۰ کیلومتر (برای اروپا) و ۵۰۰۰ کیلومتر (غیر اروپا) اضافه نمایند. افزودنی‌های سوخت از طریق نمایندگی‌های مجاز کیا همراه با اطلاعات مربوط به طریقه مصرف آنها در دسترس می‌باشد. از مخلوط کردن افزودنی‌های دیگر خودداری نمایید.

استفاده از MTBE

کیا توصیه می‌نماید از سوخت‌های حاوی MTBE (متیل تریتریاری بوتیل اتر) با حجم بیش از ۱۵٪ (حاوی ۲/۷٪ وزنی اکسیژن) در خودرو خود استفاده نکنید.

سوخت حاوی MTBE بیش از ۱۵٪ حجمی (حاوی ۲/۷٪ وزنی اکسیژن) باعث کاهش عملکرد خودرو و تولید بخار و هوا گرفتن سیستم سوخت‌رسانی یا به سختی روشن شدن خودرو می‌شود.

#### هشدار

اگر به سبب استفاده از سوخت محتوی متانول یا سوخت محتوی MTBE (متیل تریتریاری بوتیل اتر) با حجم بیش از ۱۵٪، سیستم سوخت خودرو صدمه ببیند و هرگونه مشکل عملکردی ایجاد شود خودروی جدید شما تحت پوشش گارانتی نمی‌باشد.

(حاوی ۲/۷٪ وزنی اکسیژن)

## موتور دیزلی

### سوخت دیزلی

موتور دیزلی فقط باید از سوخت‌های دیزلی تجاری در دسترس مطابق با EN590 یا استاندارد مقایسه‌ای (EN) بیانگر استاندارد نرمال یا معمول اروپا است) استفاده کنند.

از سوخت‌های دیزلی دریایی، روغنهای حرارتی، یا افزودنی‌های تأیید نشده سوخت استفاده نکنید، چون باعث افزایش ساییش و آسیب‌دیدگی موتور و سیستم سوخت می‌گردد.

استفاده از سوخت و یا افزودنی‌های تأیید نشده باعث محدودیت در حقوق گارانتی خودروی شما می‌شود از سوخت دیزلی با ستان (cetane) بیش از ۵۱ در خودروی شما استفاده می‌شود. در صورت در دسترس بودن دو نوع سوخت دیزلی، زمستانی و تابستانی، با توجه به شرایط دمایی زیر از آنها استفاده کنید.

- بالاتر از  $5^{\circ}\text{C}$  ( $23^{\circ}\text{F}$ ).... سوخت دیزلی تابستانی
  - پایین‌تر از  $5^{\circ}\text{C}$  ( $23^{\circ}\text{F}$ ).... سوخت دیزلی زمستانی
- به ارتفاع سطح سوخت باک توجه داشته باشید: اگر موتور در اثر تمام شدن سوخت خاموش شود، برای روشن کردن مجدد موتور باید مدار سوخت‌رسانی کاملاً هواگیری شود.

## هشدار

اجازه ندهید به هیچ وجه بنزین یا آب وارد مخزن سوخت خودرو شما شود. چون نیاز می‌باشد تا آنها را از باک پاک سازی کرده و اقدام به هواگیری خط سوخت رسانی نمایید تا آسیبی به موتور و پمپ انژکتور نرسد.

## هشدار - سوخت دیزلی

(در خودروهای مجهز به سیستم DPF)

توصیه می‌شود، خودروهای دیزل مجهز به سیستم DPF از سوخت دیزل کنترل شده خودرو استفاده نمایند.

در صورتی‌که از سوخت دیزل با سولفور بالا (بیش از ۵۰ppm سولفور) و افزودنی‌های غیرمجاز دیگر استفاده کنید، ممکن است سیستم DPF صدمه دیده و دود سفید رنگ از اگزوز خارج شود.

## بیودیزل

در صورتی‌که سوخت دیزل تجاری عرضه‌شده حاوی بیش از ۷٪ بیودیزل که به طور عام "دیزل B7" خوانده می‌شود نباشد و از استاندارد EN 14214 (EN استاندارد نرمال معمول اروپا میباشد) یا مشخصات مشابه آن تبعیت کند، می‌تواند در خودرو شما مورد استفاده قرار گیرد. استفاده بیش از ۷٪ سوخت‌های بیودیزل بدست آمده از کلزامتیل استر (RME)، استرمتیل اسید چرب (FAME)، استرمتیل روغن گیاهی (VME) و نظایر آنها یا مخلوط سوخت دیزلی بیش از ۷٪ با بیودیزل باعث افزایش استهلاک موتور و صدمه دیدن سیستم سوخت‌رسانی می‌شود. تعمیر یا تعویض اجزاء فرسوده شده یا آسیب‌دیده ناشی از استفاده از سوخت‌های تأیید نشده تحت پوشش گارانتی شرکت سازنده نمی‌باشد.

## هشدار

- هرگز از سوخت‌های دیزل یا B7 بیودیزلی که نتوانند استاندارد جدید ترین مشخصات صنایع نفتی را بگذرانند استفاده نکنید.
- هرگز از افزودنی‌ها یا ارتقاء دهنده‌های سوختی که توسط سازنده خودرو توصیه یا تأیید نشده اند استفاده نکنید.

## دستورالعمل نمونه استفاده از خودرو

همانند دیگر خودروهای این نوع، عدم استفاده و به کارگیری صحیح خودرو ممکن است منجر به از دست دادن کنترل، تصادف یا واژگون شدن خودرو گردد.

خصوصیات طراحی خاص (فاصله زیادتر شاسی از زمین، فاصله عرضی کمتر چرخ‌ها از هم و . . .) باعث قرارگرفتن مرکز ثقل خودرو، در ارتفاعی بالاتر از دیگر خودروهای معمول می‌شود. به عبارت دیگر این خودروها برای طی کردن پیچ‌ها با سرعتی مشابه دیگر خودروهای معمول تک دیفرانسیل، طراحی نشده‌اند.

از گردشهای تند در پیچ‌ها، مانور یا حرکات ناگهانی اجتناب نمایید. تکرار می‌کنیم، عدم استفاده و به کارگیری صحیح خودرو ممکن است منجر به از دست دادن کنترل، تصادف یا واژگون شدن خودرو گردد. حتماً راهنمایی‌های رانندگی "کاهش احتمال واژگون شدن" در فصل ۵ این کتابچه را مطالعه نمایید.

## روش آب بندی خودرو

به مدت زمانی خاص برای آب بندی خودرو نیاز ندارید. با رعایت چند احتیاط ساده در ۱۰۰۰ کیلومتر اول استفاده از خودرو، می‌توانید عملکرد، کارایی اقتصادی و عمر مفید خودرو را ارتقاء دهید.

- از گاز دادن موتور در حالت خلاص خودداری نمایید.
- در هنگام رانندگی، دور موتور (rpm)، یا دور در دقیقه) را بین ۳۰۰۰ دور در دقیقه حفظ کنید.
- برای مدتی طولانی سرعت را ثابت نگه ندارید، چه در سرعت پایین و چه در سرعت بالا، تغییر دادن سرعت برای آب بندی مناسب خودرو لازم است.
- از توقف ناگهانی به جز در موارد اضطراری خودداری کنید تا به ترمزها اجازه دهید در محل خود به طور مناسب نشستند و آب بندی شوند.
- در ۲۰۰۰ کیلومتر اول استفاده از خودرو، از یک کشیدن تریلر خودداری کنید.



- ۲-۲..... نمای تصویری خارج خودرو
- ۲-۴..... نمای تصویری داخل خودرو
- ۲-۵..... نمای تصویری جلو داشبورد
- ۲-۶..... نمای تصویری محفظه موتور

نمای تصویری خارج خودرو

■ نمای جلو



- ۱. درب موتور ..... ۴-۳۶
- ۲. چراغ های جلو ..... ۴-۱۳۰ و ۷-۷۹
- ۳. چراغ مه شکن / چراغ دور زدن ..... ۴-۱۳۳ و ۷-۷۹
- ۴. لاستیک و رینگ ..... ۷-۵۰ و ۸-۶
- ۵. آینه بغل (دید عقب) ..... ۴-۵۲
- ۶. سقف برقی (سان روف) ..... ۴-۴۱
- ۷. تیغه های برف پاک کن شیشه جلو ..... ۴-۱۳۷ و ۷-۴۲
- ۸. پنجره ها ..... ۴-۳۱
- ۹. سیستم کمکی پارک خودرو ..... ۴-۱۰۴

\* خودروی واقعی ممکن است با تصویر متفاوت باشد.

۱

۲

۳

۴

۵

۶

۷

۸

۹



■ نمای عقب



- 10. قفل درب‌ها ..... ۴-۱۶
- 11. درپوش باک سوخت ..... ۴-۲۸
- 12. چراغ ترکیبی عقب ..... ۷-۹۰
- 13. چراغ ترمز بالا (ترمز سوم) ..... ۷-۹۲
- 14. تیغه برف پاک کن شیشه عقب ..... ۴-۴۴ و ۷-۱۴۱
- 15. درب پشتی ..... ۴-۲۰
- 16. دوربین دید عقب ..... ۴-۱۲۶
- 17. سیستم کمکی پارک خودرو ..... ۴-۱۰۴ و ۴-۱۰۰

\* خودروی واقعی ممکن است با تصویر متفاوت باشد.

1. دستگیره داخل درب ..... ۴-۱۶
2. کلیدهای شیشه بالابرهای برقی ..... ۴-۳۱
3. کلید قفل مرکزی درب ها ..... ۴-۱۷
4. کلید قفل شیشه بالابرهای برقی ..... ۴-۳۴
5. کلید کنترل آینه های بغل ..... ۴-۵۳
6. کلید جمع کردن آینه های بغل ..... ۴-۵۳
7. دکمه باز کردن درپوش باک سوخت ..... ۴-۳۸
8. کلید کنترل میزان روشنایی صفحه نمایشگر ..... ۴-۵۶
9. دکمه روشن / خاموش سیستم BSD ..... ۵-۱۱۲
10. دکمه روشن / خاموش سیستم LDWS ..... ۵-۱۰۶
11. کلید تنظیم ارتفاع شعاع نور چراغ های جلو ..... ۴-۱۳۴
12. دکمه خاموش سیستم ESC ..... ۵-۵۶
13. غربیلک فرمان ..... ۴-۴۶
14. اهرم تنظیم میزان بالا / پایین رفتن و جلو / عقب رفتن غربیلک ..... ۴-۴۷
15. جعبه فیوز داخلی ..... ۷-۶۲
16. پدال ترمز ..... ۵-۳۹
17. اهرم آزاد کننده درب موتور ..... ۴-۳۶
18. دکمه باز / بستن برقی درب پشتی ..... ۴-۲۱
19. صندلی ..... ۳-۲



\* خودروی واقعی ممکن است با تصویر متفاوت باشد.

۱
۲
۳
۴
۵
۶
۷
۸
۹
۱۰
۱۱
۱۲
۱۳
۱۴
۱۵
۱۶
۱۷
۱۸
۱۹

1. کیسه هوای راننده ..... ۳-۶۳
2. بوق ..... ۴-۴۸
3. صفحه نمایشگرها ..... ۴-۵۵
4. دسته (اهرم) کنترل برف پاک‌کن و شیشه‌شوی ..... ۴-۱۳۷
5. مغزی سوئیچ یا دکمه روشن / خاموش کردن موتور ..... ۵-۷ و ۵-۱۲
6. سیستم تثبیت سرعت (کروز کنترل) / سیستم محدود کننده سرعت / سیستم پیشرفته کروز کنترل هوشمند ..... ۵-۶۵ و ۵-۷۵ و ۵-۸۱
7. چراغ هشدار خطر (فلاشر) ..... ۶-۲
8. سیستم کنترل کیفیت هوا ..... ۴-۱۴۷ و ۴-۱۵۹
9. دسته تعویض دنده ..... ۵-۲۳ و ۵-۱۹
10. گرمکن / خنک‌کن صندلی جلو ..... ۴-۱۸۵ و ۴-۱۸۳
11. دکمه گرمکن غریبک فرمان ..... ۴-۴۷
12. دکمه حالت حرکت (درایو) ..... ۵-۱۰۳
13. دکمه روشن / خاموش سیستم ISG ..... ۵-۹۷
14. دکمه قفل AWD ..... ۵-۳۰
15. دکمه روشن / خاموش سیستم مانیتور دید اطراف ..... ۴-۱۲۷
16. دکمه روشن / خاموش سیستم کمکی پارک خودرو ..... ۴-۱۰۴
17. دکمه تنظیم میزان سفتی فرمان ..... ۴-۴۹
18. ورودی USB ..... ۴-۱۸۶
19. خروجی برق ..... ۴-۱۸۵
20. جعبه داشبورد ..... ۴-۱۷۷
21. کیسه هوای سرنشین جلو ..... ۳-۶۳
22. جعبه انبارش کنسول وسط ..... ۴-۱۷۷



\* خودروی واقعی ممکن است با تصویر متفاوت باشد.

نمای تصویری ممفظه موتور

■ موتور بنزینی (مدل Theta II 2.4L)-GDI



■ موتور بنزینی (مدل Theta II 2.4L)-MPI



\* خودروی واقعی ممکن است با تصویر متفاوت باشد.

1. مخزن مایع خنک کننده موتور ۷-۳۲.....
2. درپوش مخزن روغن موتور ۷-۳۰.....
3. مخزن روغن ترمز / کلاچ ۷-۳۴.....
4. فیلتر تمیز کننده هوا ۷-۳۸.....
5. جعبه فیوز ۷-۶۱.....
6. ترمینال منفی باتری ۷-۴۶.....
7. ترمینال مثبت باتری ۷-۴۶.....
8. درپوش رادیاتور ۷-۳۳.....
9. میله (گیج) نمایشگر ارتفاع سطح روغن موتور ۷-۲۹.....
10. مخزن مایع شیشه شوی ۷-۳۵.....

۱

۲

۳

۴

۵

۶

۷

۸

۱

■ موتور بنزینی (مدل Lambda II 3.3L-MPI (در صورت مجهز بودن)



■ موتور گازوئیلی (R2.0/R2.2)



\* خودروی واقعی ممکن است با تصویر متفاوت باشد.

1. مخزن مایع خنک کننده موتور ۷-۳۲.....
2. درپوش مخزن روغن موتور ۷-۳۰.....
3. مخزن روغن ترمز / کلاچ ۷-۳۴.....
4. فیلتر تمیز کننده هوا ۷-۳۸.....
5. جعبه فیوز ۷-۶۱.....
6. ترمینال منفی باتری ۷-۴۶.....
7. ترمینال مثبت باتری ۷-۴۶.....
8. درپوش رادیاتور ۷-۳۳.....
9. میله (گیج) نمایشگر ارتفاع سطح روغن موتور ۷-۲۹...
10. مخزن مایع شیشه شوی ۷-۳۵.....
11. فیلتر سوخت (در صورت مجهز بودن) ۷-۳۷...

۱  
۲  
۳  
۴  
۵  
۶  
۷  
۸  
۹

■ موتور بنزینی (مدل Theta 2.0L T-GDI) (در صورت مجهز بودن)

1. مخزن مایع خنک کننده موتور ۷-۳۲.....
2. درپوش مخزن روغن موتور ۷-۳۰.....
3. مخزن روغن ترمز / کلاچ ۷-۳۴.....
4. فیلتر تمیز کننده هوا ۷-۳۸.....
5. جعبه فیوز ۷-۶۱.....
6. ترمینال منفی باتری ۷-۴۶.....
7. ترمینال مثبت باتری ۷-۴۶.....
8. میله (گیج) نمایشگر ارتفاع سطح روغن موتور ۷-۲۹.....
9. درپوش رادیاتور ۷-۳۳.....
10. مخزن مایع شیشه شوی ۷-۳۵.....

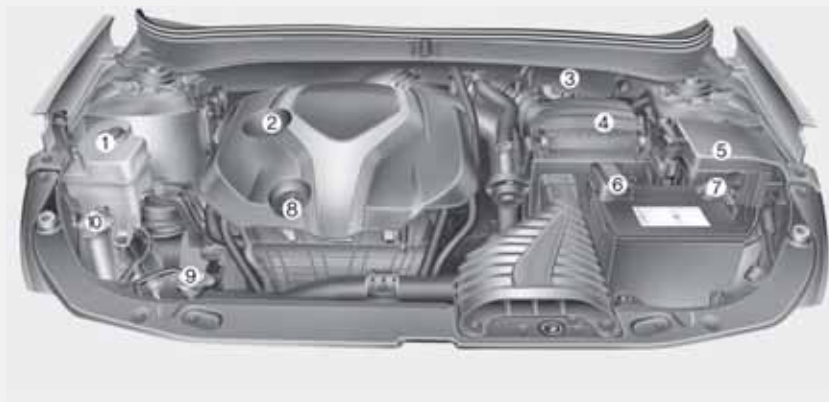

\* خودروی واقعی ممکن است با تصویر متفاوت باشد.

۱

۲

۳

۴

۵

۶

۷

۸

۹

- سیستم محافظت تکمیلی - کیسه هوا..... ۳-۵۴
- برچسب هشدار کیسه هوا سرنشین جلو برای سیستم محافظ کودک..... ۳-۵۷
- چراغ هشدار کیسه هوا..... ۳-۵۸
- اجزاء و عملکرد سیستم محافظت تکمیلی SRS..... ۳-۶۰
- کیسه هوای راننده و سرنشین جلو..... ۳-۶۳
- کیسه هوای جانبی..... ۳-۶۸
- کیسه هوای پرده‌ای..... ۳-۷۰
- مراقبت و نگهداری از سیستم محافظت تکمیلی SRS..... ۳-۷۷
- برچسب هشدار کیسه هوا..... ۳-۷۹
- سیستم درب موتور فعال..... ۳-۸۰
- شرایط فعال‌سازی سیستم درب موتور فعال..... ۳-۸۰
- شرایط غیر فعال‌سازی سیستم درب موتور فعال..... ۳-۸۱
- عملکرد نادرست سیستم درب موتور فعال..... ۳-۸۲

- صندلی‌ها..... ۳-۲
- تنظیم صندلی جلو - دستی..... ۳-۵
- تنظیم صندلی جلو - برقی..... ۳-۶
- سیستم حافظه تنظیم موقعیت صندلی راننده (برای صندلی‌های برقی)..... ۳-۹
- پشت سری (برای صندلی جلو)..... ۳-۱۱
- جیب پشتی صندلی..... ۳-۱۵
- تنظیم صندلی عقب..... ۳-۱۵
- پشت سری (صندلی عقب)..... ۳-۲۲
- کمربند ایمنی..... ۳-۲۶
- سیستم حفاظتی کمربند ایمنی..... ۳-۲۶
- هشدار کمربند ایمنی..... ۳-۲۸
- کمربند ایمنی روی شانه / روی پا..... ۳-۳۰
- کمربند ایمنی پیش کشنده..... ۳-۳۵
- پیشگیرنده‌های مرتبط با کمربند ایمنی..... ۳-۳۸
- نگهداری از کمربندهای ایمنی..... ۳-۴۰
- سیستم محافظ کودک..... ۳-۴۲
- نحوه استفاده از سیستم محافظ کودک..... ۳-۴۴
- سیستم تکیه‌گاهی نگهدارنده قلاب..... ۳-۴۸
- سیستم تکیه‌گاهی نگهدارنده قلاب و ایزوفیکس ISOFIX..... ۳-۴۹

صندلی ها

صندلی جلو

- (1) اهرم تنظیم صندلی به سمت جلو و عقب
- (2) اهرم تنظیم زاویه پشتی صندلی
- (3) اهرم کنترل ارتفاع تشک صندلی
- (4) اهرم کنترل محافظ پهلو و کمر (صندلی راننده) \*
- (5) کلید (اهرم) تنظیم جلو آوردن تشک صندلی (صندلی راننده) \*
- (6) سیستم حافظه موقعیت صندلی راننده
- (7) پشت سری

صندلی های ردیف دوم

- (8) اهرم تنظیم صندلی به سمت جلو و عقب
- (9) اهرم خم کردن و تنظیم زاویه پشتی صندلی
- (10) اهرم تاشدن صندلی
- (11) پشت سری
- (12) زیرآرنجی
- (13) اهرم خم نمودن صندلی وسط \*

صندلی های ردیف سوم \*

- (14) اهرم خم نمودن پشتی صندلی
- (15) پشت سری

\*: در صورت مجهز بودن

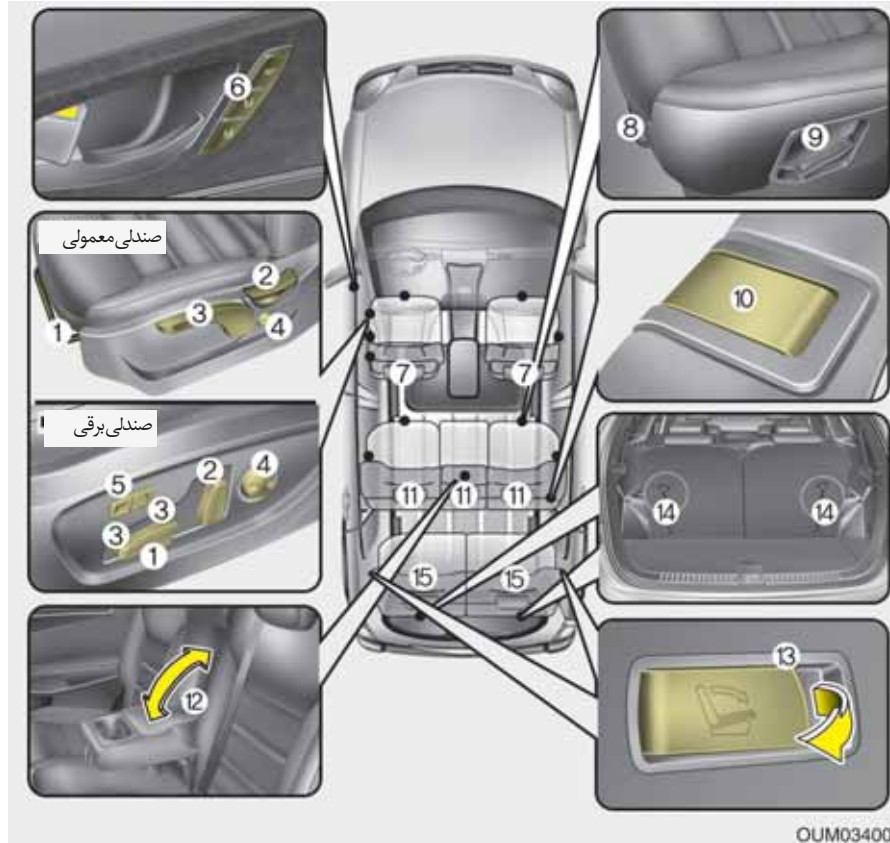

۱
۲
۳
۴
۵
۶
۷
۸
۹

OUM034001L



۱

۲

۳

۴

۵

۶

۷

۸

۹

### ⚠️ **اخطار**

از تشکچه هایی که میزان اصطکاک بین صندلی و سرنشین را کاهش می دهند استفاده نکنید. در صورت بروز تصادف یا ترمزهای ناگهانی ممکن است ران های سرنشین از زیر کمر بند ایمنی لغزیده و در اثر عملکرد نادرست کمر بند، منجر به صدمات جسمی جدی یا حتی مرگ سرنشین گردد.

### ⚠️ **اخطار - صندلی راننده**

- هنگامی که خودرو در حرکت است، هرگز اقدام به تنظیم صندلی نکنید. این عمل می تواند باعث از دست دادن کنترل خودرو و تصادف منجر به مرگ، آسیب دیدگی جدی جسمی، یا لطمات مادی شود.

### ⚠️ **اخطار - مسئولیت راننده در قبال**

#### سرنشینان

رانندگی با خودرو در حالتی که پشتی صندلی به سمت عقب خم شده است می تواند منجر به آسیب دیدگی جدی جسمی یا مرگ در تصادف شود، اگر در تصادف پشتی صندلی به سمت عقب خم شده باشد، ممکن است سرنشین به زیر صندلی سر خورده و کمر بند نیروی زیادی به شکم وارد نماید و این وضعیت می تواند به آسیب دیدگی های شدید یا مرگ منجر شود. بنابراین راننده باید به سرنشینان گوشزد نماید که در حین حرکت خودرو صندلی به حالت قائم باشد.

### ⚠️ **اخطار - اشیاء آزاد یا مهار نشده**

اشیای آزاد یا مهار نشده قرار گرفته در محوطه زیر پای راننده می توانند در عملکرد پدال های زیر پا اختلال ایجاد کرده، احتمالاً باعث تصادف شوند. هیچ چیزی را در زیر صندلی های جلو قرار ندهید.

### ⚠️ **اخطار - بازگرداندن پشتی صندلی به**

#### حالت قائم

در هنگام بازگرداندن پشتی صندلی به حالت قائم، با نگهداشتن پشتی با دست آن را به آرامی بحالت قائم بازگردانید و از نبود هیچ یک از سرنشینان در اطراف صندلی اطمینان حاصل کنید. اگر صندلی بدون نگهداشتن و کنترل بازگردانده شود، پشتی صندلی ممکن است بحالت فتری به سمت جلو پریده شود و باعث آسیب دیدن شخص بر اثر ضربه ایجاد شده توسط صندلی شود.

- اجازه ندهید هیچ چیزی در قرارگرفتن پشتی صندلی اختلال ایجاد نماید. نگهداری اشیاء در حالت مقابله با پشتی صندلی یا به هر حالتی که در قفل شدن مناسب پشتی صندلی اختلال ایجاد نماید می‌تواند به آسیب‌های جدی جسمی یا آسیب‌های مرگ آور در توقف‌های ناگهانی یا تصادف، منجر شود.
- همیشه در حالیکه پشتی صندلی در حالت قائم است و تسمه روی پای کمر بند ایمنی در پایین‌ترین سطح و دور لگن به حالت چسبان قرار دارد، در خودرو سوار یا اقدام به رانندگی با آن نمایید. این حالت بهترین وضعیت کمر بند ایمنی جهت محافظت از شما می‌باشد.
- برای جلوگیری از آسیب دیدگی جسمی ناشی از باز شدن غیر ضروری و احتمالی کیسه هوا، تا حد ممکن به دور از غربیلک فرمان بر روی صندلی قرار گیرید. در حالتیکه به راحتی کنترل خودرو را در اختیار دارید توصیه می‌شود قفسه سینه حداقل ۲۵ سانتیمتر (۱۰ اینچ) از غربیلک فرمان فاصله داشته باشد.

### ⚠️ **اخطار - پشتی صندلی‌های عقب**

- پشتی صندلی عقب باید به طور ایمنی قفل شده باشد، در غیر این صورت، در هنگام بروز تصادف و یا توقف‌های ناگهانی سرنشینان و اشیاء به جلو پرتاب شده و در نتیجه دچار مصدومیت‌های شدید و یا حتی مرگ می‌شوند.
- بارها و دیگر وسایل باید در محوطه بار بر روی سطح خوابانده شوند، اگر اجسام بزرگ یا سنگین بوده و یا باید روی هم انباشته شوند، باید آنها را به طور محکم بسته و مهار نمود.
- در هیچ شرایطی، ارتفاع توده اجسام، نباید بیش از ارتفاع پشتی صندلی باشد. عدم پیروی از این اخطارها امکان مصدومیت‌های شدید و حتی مرگ را هنگام ترمزهای ناگهانی، تصادف و یا چپ کردن به دنبال دارد.
- در حین حرکت خودرو هیچ سرنشینی نباید در قسمت بار و یا بر روی پشتی‌های صندلی تا شده بنشینند و یا دراز بکشند، تمام سرنشینان باید بر روی صندلی‌ها نشسته و به طور ایمن محافظت شوند.

### ⚠️ **اخطار**

- هنگام تنظیم دوباره پشتی صندلی به موقعیت راست و عمودی، از قفل شدن ایمن صندلی در جای خود، با کشیدن آن به سمت عقب و جلو اطمینان حاصل کنید.
- برای جلوگیری از احتمال آتش سوزی، کفپوش و موکت کف قسمت بار را پیاده نکنید. اجزای سیستم کنترل گازهای خروجی آگزوز باعث ایجاد دمای بالا در زیر کف خودرو می‌شود.

همیشه پس از تنظیم صندلی، برای اطمینان از قفل شدن ایمن صندلی سعی در جلو و عقب نمودن صندلی بدون استفاده از اهرم تنظیم صندلی نمایید. حرکت ناگهانی و دور از انتظار صندلی راننده می‌تواند منجر به از دست دادن کنترل خودرو شود و موجب تصادف گردد.

### تنظیم زاویه پشتی صندلی

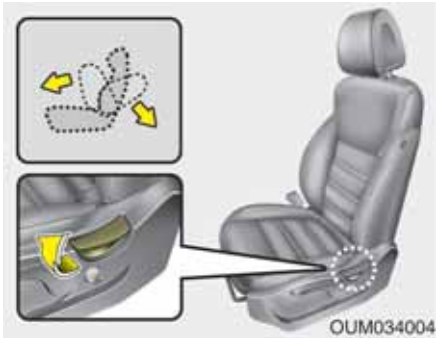

برای خم کردن پشتی صندلی:

۱. کمی به سمت جلو خم شده و اهرم کنترل خم کردن پشتی صندلی واقع در سمت کناری عقب صندلی را بالا بکشید.
۲. با احتیاط به صندلی تکیه داده، پشتی صندلی را در موقعیت دلخواه تنظیم کنید.
۳. اهرم را رها کرده و از قفل شدن پشتی صندلی در موقعیت مورد نظر اطمینان حاصل کنید. (برای قفل شدن پشتی صندلی، اهرم باید به موقعیت اولیه خود باز گردد)

### تنظیم صندلی جلو - دستی

به سمت جلو و عقب



برای جابجایی صندلی در جهت جلو یا عقب:

۱. اهرم تنظیم کشویی صندلی واقع در زیر لبه جلو تشک صندلی را به سمت بالا کشیده و در این وضعیت نگه دارید.
  ۲. صندلی را به صورت کشویی به موقعیت دلخواه حرکت دهید.
  ۳. اهرم را رها کرده و از قفل شدن صندلی در محل مورد نظر اطمینان حاصل کنید.
- قبل از شروع رانندگی صندلی را تنظیم نمایید و بدون استفاده از اهرم تنظیم صندلی سعی کنید صندلی را به جلو و عقب حرکت دهید تا مطمئن شوید صندلی در جای خود قفل شده است. اگر صندلی حرکت کند، قفل نشده است.

### ⚠️ اخطار

- وقتی کمر بند ایمنی بسته است از تنظیم صندلی خودداری نمایید؛ در این حالت حرکت تشک صندلی به جلو فشار شدیدی به شکم سرنشین وارد می کند.
- حین حرکت صندلی به شدت مراقب باشید تا دست ها یا دیگر اجسام در مکانیسم صندلی گیر نکنند.
- از قرار دادن فنکد در کف خودرو یا روی صندلی خودداری نمایید. حین حرکت صندلی ممکن است گاز فنکد خارج شده، منجر به آتش سوزی گردد.
- در هنگام تنظیم وضعیت صندلی جلو در صورت وجود سرنشینی در صندلی های عقب دقت زیادی داشته باشید.
- در هنگام چیدن اشیاء کوچک در زیر یا بین صندلی ها و کنسول وسط به شدت مراقب باشید. دست های شما ممکن است به وسیله لبه های تیز مکانیسم صندلی بریده و زخمی شود.

ارتفاع تشک صندلی (در صورت مجهز بودن)

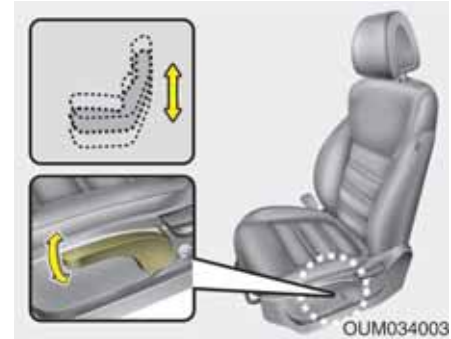

برای تغییر ارتفاع تشک صندلی، اهرم کنترل واقع در سمت بیرونی تشک را به سمت بالا یا پایین فشار دهید.

- برای پایین آوردن تشک صندلی، چندین بار اهرم را بطرف پایین فشار دهید.
- برای بالا آوردن تشک صندلی، چندین بار اهرم را بطرف بالا بکشید.

محافظ کمر و پهلو (در صورت مجهز بودن)



با فشار دادن کلید تنظیم واقع در کنار صندلی، می‌توان سطح محافظ کمر و پهلو صندلی را کنترل نمود.

۱. برای افزایش سطح محافظ، بخش جلویی کلید را فشار دهید و برای کاهش سطح محافظ، بخش عقبی کلید را فشار دهید.
۲. پس از رسیدن محافظ به میزان دلخواه، کلید را رها کنید.

تنظیم صندلی جلو - برقی

(در صورت مجهز بودن)

با استفاده از کلیدهای قرار گرفته در قسمت بیرونی تشک صندلی، می‌توان صندلی جلو را تنظیم نمود. پیش از رانندگی، صندلی را به طور مناسب تنظیم نمایید، به نحوی که به آسانی بتوانید غریبک فرمان، پدال‌ها و کلیدهای روی صفحه نمایش را کنترل نمایید.

**⚠️** **اخطار**

در صورت قراردادن سوئیچ خودرو در وضعیت خاموش می‌توان صندلی‌های برقی را تنظیم نمود. بنابراین، هرگز اجازه ندهید کودکان بدون مراقبت در خودرو تنها بمانند.

افزایش و کاهش سطح تشک صندلی پشت زانو  
(برای صندلی راننده، در صورت مجهز بودن)



برای افزایش سطح تشک صندلی در قسمت زانو کلید جلو را و برای کاهش سطح تشک صندلی در پشت زانو کلید عقب را فشار دهید. پس از رسیدن تشک به موقعیت دلخواه، کلید را رها کنید.

حرکت صندلی به سمت جلو و عقب



برای جا به جایی صندلی در جهت جلو یا عقب، کلید کنترل صندلی را در جهت مورد نظر فشار دهید. پس از قرارگرفتن صندلی در موقعیت دلخواه، کلید را رها کنید.

هشدار

- صندلی برقی با یک موتور الکتریکی کار می‌کند. پس از کامل شدن تنظیم صندلی، عملکرد را متوقف نمایید. عملکرد طولانی مدت به تجهیزات الکتریکی صندلی صدمه می‌زند.
- حین عملکرد، صندلی برقی میزان قابل توجهی نیروی الکتریکی مصرف می‌کند. جهت پیشگیری از تخلیه غیرضروری باتری‌ها، حین خاموش بودن موتور از تنظیم طولانی مدت صندلی خودداری نمایید.
- دو یا چند کلید کنترل برقی صندلی را به طور همزمان فشار ندهید. این عمل منجر به صدمه دیدن موتور صندلی برقی یا نقص اجزای الکتریکی دیگر می‌شود.

تنظیم زاویه پشتی صندلی

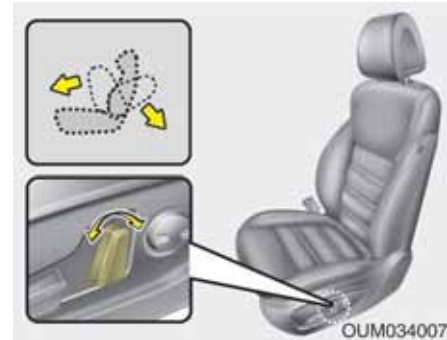

برای خم نمودن پشتی صندلی به زاویه دلخواه، کلید کنترل صندلی را به سمت جلو یا عقب فشار دهید. پس از قرار گرفتن صندلی در موقعیت دلخواه کلید را رها کنید.

تنظیم ارتفاع تشک صندلی  
(در صورت مجهز بودن)

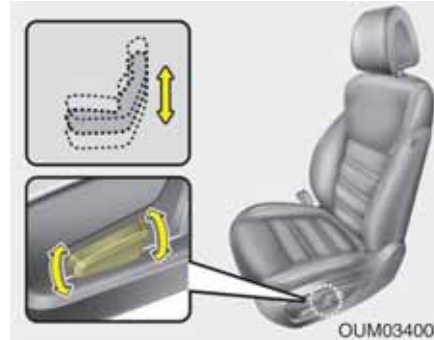

برای زیاد شدن ارتفاع قسمت جلوی صندلی دکمه جلویی را به بالا کشیده و برای کم شدن ارتفاع آن، دکمه جلویی را به پایین فشار دهید.

همچنین برای زیاد شدن ارتفاع قسمت عقبی صندلی دکمه عقبی را به بالا کشیده و برای کم شدن ارتفاع آن دکمه عقبی را به پایین فشار دهید.

محافظ کمر و پهلو (برای صندلی راننده)



با فشار دادن کلید محافظ کمر و پهلو واقع در کنار صندلی، میتوان محافظ کمر و پهلو را تنظیم کرد.

تیپ A

۱. برای افزایش سطح محافظ کمر و پهلو، بخش جلویی کلید را فشار دهید و برای کاهش میزان محافظ کمر و پهلو، بخش عقبی کلید را فشار دهید.

۲. پس از رسیدن محافظ به میزان دلخواه، کلید را رها کنید.

۱
۲
۳
۴
۵
۶
۷
۸
I

### ⚠️ **اخطار**

هرگز حین حرکت خودرو با کلیدهای سیستم یادآوری موقعیت راننده کار نکنید .  
چرا که ممکن است منجر به از دست دادن کنترل خودرو ، صدمات جسمی جدی، صدمه به خودرو و یا حتی مرگ شود.

### **سیستم حافظه صندلی راننده (در صورت مجهز بودن ، صندلی برقی)**



OUM034032

سیستم حافظه صندلی راننده برای به حافظه سپاری و فراخوان موقعیت صندلی راننده و آینه بغل با فشار یک دکمه طراحی شده است .  
از طریق به حافظه سپاری موقعیت دلخواه در سیستم، راننده های مختلف می توانند بر اساس میل خود موقعیت صندلی راننده را تنظیم کنند. در صورت جدا شدن باتری، حافظه سیستم یادآوری موقعیت راننده پاک شده و موقعیت باید مجدداً در سیستم ذخیره شود.

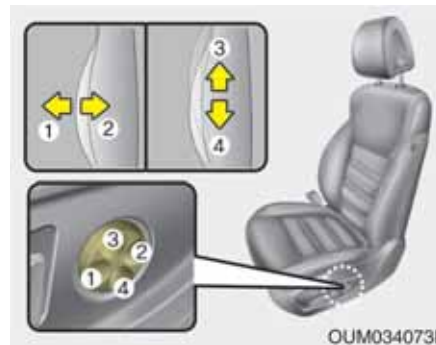

OUM034073L

### **تیپ B**

1. برای افزایش سطح محافظ کمر و پهلو، بخش جلویی کلید (1) را فشار دهید، یا برای کاهش سطح محافظ کمر و پهلو، بخش عقبی کلید (2) را فشار دهید.
2. پس از رسیدن محافظ به موقعیت دلخواه، کلید را رها کنید.
3. برای حرکت دادن محافظ کمر و پهلو به سمت بالا، بخش بالایی کلید (3) را فشار دهید، یا برای حرکت دادن محافظ به سمت پایین ، پایینی کلید (4) را فشار دهید.
4. پس از رسیدن محافظ به موقعیت دلخواه، کلید را رها کنید.

ذخیره کردن موقعیت صندلی در حافظه سیستم با استفاده از کلیدهای تعبیه شده روی درب خودرو

ذخیره کردن موقعیت صندلی راننده

۱. حین قرار داشتن دکمه استارت Start/Stop Button Engine در وضعیت روشن ON یا قرار داشتن سوئیچ در وضعیت باز ON، اهرم دسته دنده را در وضعیت پارک P (در خودروهای مجهز به گیربکس اتوماتیک) یا خلاص N (در خودروهای معمولی) قرار دهید.

۲. صندلی راننده و آینه بغل را به نحوی تنظیم نمایید که راننده در موقعیت راحتی قرار داشته باشد.

۳. دکمه SET روی صفحه کنترل را فشار دهید. یک صدای بیپ شنیده خواهد شد.

۴. ظرف ۵ ثانیه پس از فشار SET یکی از دکمه های حافظه (1 یا 2) را فشار دهید. در این حالت دو مرتبه صدای بیپ شنیده شده و موقعیت با موفقیت در حافظه سیستم ذخیره خواهد شد.

فراخوان موقعیت از حافظه سیستم

۱. حین قرار داشتن دکمه استارت Start/Stop Button

Engine، در وضعیت روشن ON، یا سوئیچ در وضعیت باز ON، اهرم دسته دنده را در موقعیت پارک P (در خودروهای مجهز به گیربکس اتوماتیک) یا در موقعیت خلاص N (در خودروهای مجهز به گیربکس معمولی) قرار دهید.

۲. دکمه حافظه مورد نظر (1 یا 2) را فشار داده تا موقعیت در حافظه سیستم فراخوانده شود.

صدای بیپ یک بار از سیستم شنیده می شود و سپس صندلی راننده به طور اتوماتیک در موقعیت دلخواه ذخیره شده، تنظیم می گردد.

تنظیم دکمه کنترل صندلی راننده حین فراخوانده شدن موقعیت صندلی ذخیره شده باعث توقف حرکت و جابجایی صندلی در جهت فشار دکمه کنترل خواهد شد.



**اخطار**

در صورت نشستن بر روی صندلی حین فراخوانی حافظه، به شدت مراقب باشید؛ در صورت حرکت بیش از حد صندلی به هر جهت، بلافاصله دکمه کنترل را فشار دهید.

عملکرد دسترسی آسان

(در صورت مجهز بودن)

سیستم، صندلی راننده را به طور اتوماتیک و به نحو زیر جابجا خواهد کرد:

• خودروهای فاقد کلید هوشمند

- با خارج نمودن سوئیچ از مغزی قفل فرمان و باز شدن درب سمت راننده، صندلی راننده به سمت عقب حرکت می کند.

- با گذاشتن سوئیچ در مغزی قفل فرمان، صندلی راننده به سمت جلو حرکت می کند.

• خودروهای مجهز به کلید هوشمند

- با قرار دادن کلید استارت Engine Start/Stop Button در وضعیت خاموش OFF و باز شدن درب سمت راننده، صندلی راننده به سمت عقب حرکت می کند.

- با قرار دادن کلید استارت Engine Start/Stop Button در وضعیت تجهیزات جانبی ACC یا استارت START صندلی راننده به سمت جلو حرکت می کند.

- وقتی با کلید هوشمند سوار خودرو می شوید و درب را می بندید، صندلی راننده به سمت جلو حرکت می کند.

می توانید با استفاده از توضیحات مبحث "تنظیمات کاربر" در فصل ۴، این سیستم را فعال یا غیر فعال نمایید.



### ⚠️ اخطار

- برای حداکثر تأثیر پشت سری در هنگام وقوع تصادف، پشت سری باید طوری تنظیم شود که ارتفاع وسط پشت سری در امتداد مرکز ثقل سر فرد نشسته بر روی صندلی باشد، به طور کلی مرکز ثقل سر بیشتر افراد، هم ارتفاع با بالای چشمان فرد می‌باشد. همچنین پشت سری را طوری تنظیم کنید که فاصله سر از آن حداقل باشد. به همین دلیل استفاده از بالشک‌هایی که فاصله بدن را از پشتی صندلی زیاد می‌کند توصیه نمی‌شود.
- بدون وجود پشت سری‌ها از خودرو استفاده نکنید، چون در صورت وقوع تصادف این امر ممکن است باعث صدمه دیدن جدی سرنشینان شود. پشت سری‌ها اگر به درستی تنظیم شوند می‌توانند حفاظت لازم را در مقابل صدمات گردن ارائه دهند.
- در هنگام حرکت خودرو، اقدام به تنظیم پشت سری نکنید.

### پشت سری (صندلی جلو)

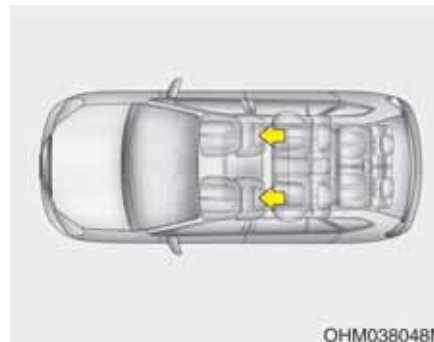

به منظور تامین ایمنی و آسایش، صندلی راننده و سرنشین جلو مجهز به پشت سری می‌باشد.

پشت سری‌ها علاوه بر ارائه آسایش، به حفاظت از سر و گردن راننده و سرنشینان در صورت وقوع تصادف کمک می‌کنند.

تنظیم ارتفاع به سمت بالا و پایین

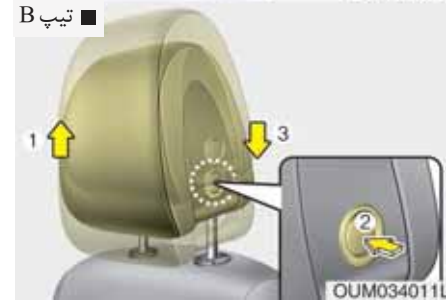
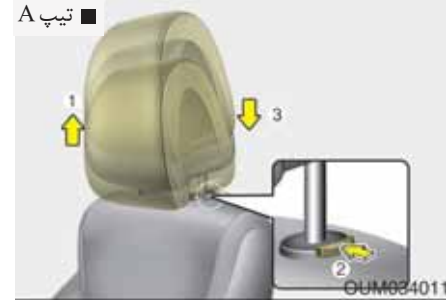

برای بالا بردن پشت سری، آن را تا موقعیت دلخواه (1) به سمت بالا بکشید. برای پایین بردن پشت سری، دکمه آزادکننده (2) را فشار داده و نگاه دارید و پشت سری را به سمت پایین تا رسیدن به موقعیت دلخواه (3) پایین بکشید.

تنظیم به سمت جلو و عقب (در صورت مجهز بودن)

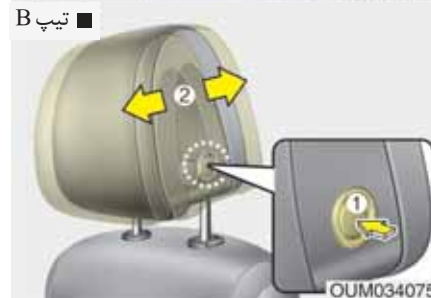
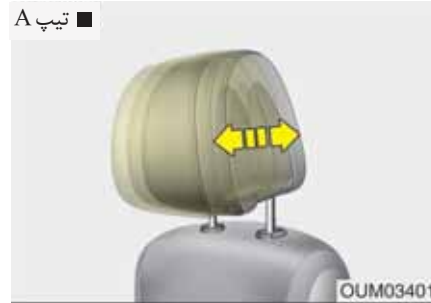

پشت سری را با کشیدن به سمت جلو برای دستیابی به وضعیت دلخواه، میتوان در ۴ حالت مختلف به سمت جلو تنظیم نمود.

پشت سری را در آخرین حد خود به سمت عقب تنظیم کنید.

**تیپ A**  
پشت سری را به طور کامل به سمت جلو تا آخرین حد خود بکشید و سپس آن را رها کنید.

**تیپ B**  
درحین فشار دادن دکمه آزادکننده، پشت سری را تا موقعیت دلخواه بکشید.  
پشت سری را به نحوی تنظیم نمایید که از سر و گردن محافظت کند.

۱
۲
۳
۴
۵
۶
۷
۸
I

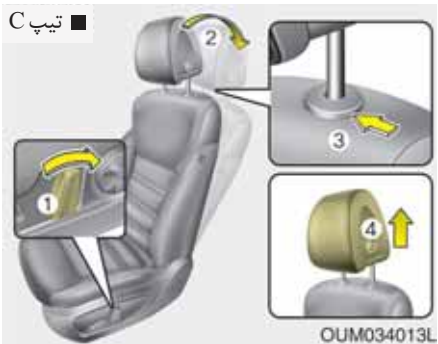

برای جدا کردن پشت سری :

۱. پشتی صندلی (2) را به وسیله اهرم یا کلید خم کننده (1) خم کنید.
۲. پشت سری را تا جائیکه امکان دارد بالا بکشید.
۳. درحالی که پشت سری (4) را بالا می کشید، دکمه آزادکننده پشت سری (3) را فشار دهید یا دکمه آزادکننده (3) را با ابزار باریکی (تیپ C) فشار دهید.

**⚠️** **اخطار**

هرگز اجازه ندهید کسی در صندلی بدون پشت سری بنشیند.

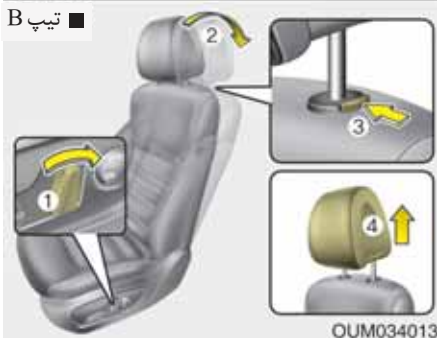

جدا نمودن و نصب کردن پشت سری



**⚠️** **هشدار**

در صورت خم کردن پشتی صندلی به سمت جلو در حالی که پشت سری و تشک صندلی به سمت بالا می باشند، پشت سری با آفتابگیر و دیگر قسمت های خودرو برخورد می کند.

**⚠️** **اخطار**

پس از نصب مجدد و تنظیم پشت سری از قفل شدن آن در محل خود اطمینان حاصل نمایید.

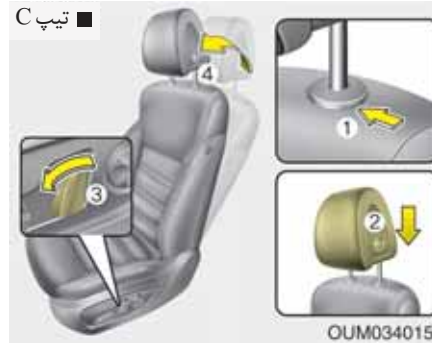

برای نصب مجدد پشت سری:

۱. پایه‌های پشت سری (2) را داخل سوراخهای تعبیه شده در پشتی صندلی قرار داده، در همان حین کلید یا دکمه آزادکننده (1) را فشار دهید یا با یک ابزار باریک آن را فشار دهید.
۲. پشتی صندلی (4) را با اهرم خم کننده یا کلید (3) خم کنید.
۳. ارتفاع مناسب پشت سری را تنظیم کنید.

۱

۲

۳

۴

۵

۶

۷

۸

۹

قبل از رانندگی صندلی را تنظیم کرده و از قفل شدن ایمن صندلی مطمئن شوید برای اینکار بدون استفاده از اهرم، صندلی را به جلو یا عقب حرکت دهید. در صورت حرکت کردن صندلی مشخص می‌شود که صندلی بدرستی قفل نشده است.

### تنظیم صندلی عقب

تنظیم صندلی عقب به سمت جلو و عقب (صندلی‌های ردیف دوم)



برای حرکت دادن صندلی به سمت جلو و عقب :

۱. اهرم تنظیم صندلی را بالا کشیده و نگه دارید.
۲. صندلی را به موقعیت دلخواه حرکت دهید.
۳. اهرم رارها کرده و از قفل شدن صندلی مطمئن شوید.

### جیب پشتی صندلی

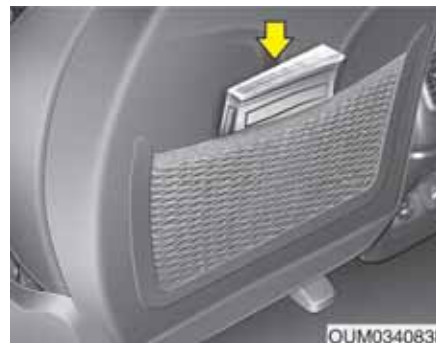

جیب پشتی صندلی در پشت پشتی‌های صندلی راننده و سرنشین جلو تعبیه شده است.

### ⚠️ **اخطار - جیب پشتی صندلی‌ها**

از قراردادن اشیای سنگین یا نوک تیز در جیب پشتی صندلی‌ها خودداری کنید. در صورت تصادف آنها ممکن است از جیب‌ها رها شده، به سرنشینان خودرو و صدمه بزنند.

۱

۲

۳

۴

۵

۶

۷

۸

۹

زاویه پشتی صندلی (صندلی‌های ردیف دوم)



- ۱
- ۲
- ۳
- ۴
- ۵
- ۶
- ۷
- ۸
- I

خم کردن پشتی صندلی:

۱. اهرم خم کردن پشتی صندلی را بالا بکشید.
۲. اهرم را نگه داشته و پشتی صندلی را در وضعیت دلخواه قرار دهید.
۳. اهرم را رها نموده و از قفل شدن پشتی صندلی در محل خود اطمینان حاصل نمایید (برای قفل شدن پشتی صندلی اهرم باید به وضعیت اولیه خود برگردد).

تا شدن صندلی (صندلی ردیف دوم، مخصوص خودروهای ۷ نفره)



تیب A



تیب B

برای سوار و خارج شدن از صندلی ردیف سوم:

۱. تسمه کمربند ایمنی را از میان بست محفظه کمربند ایمنی صندلی عقب عبور دهید. پس از جا زدن کمربند ایمنی، با بالا کشیدن تسمه کمربند آنرا محکم ببندید.
۲. اهرم تا کننده (1) روی پشتی صندلی ردیف دوم را بالا بکشید.

### خم کردن صندلی عقب

برای حمل آسان اشیای طولیل یا افزایش ظرفیت حمل بار خودرو، پشتی صندلی‌های عقب را میتوان خم نمود.

### ⚠️ اخطار

هدف از خم کردن پشتی صندلی‌های عقب، حمل اشیای طولیلتر که در محفظه بار قابل حمل نمی‌باشد است. هرگز اجازه ندهید سرنشین روی پشتی صندلی خم شده، در خودروی در حال حرکت بنشینند.

این شیوه نشستن صحیح نیست و امکان استفاده از کمربند ایمنی در این حالت وجود ندارد. در صورت وقوع تصادف یا توقف ناگهانی این امر ممکن است منجر به صدمات جانی جدی یا مرگ شود. ارتفاع اجسام حمل شده روی پشتی خم شده صندلی عقب نباید از ارتفاع صندلی‌های جلو بیشتر باشد. این امر می‌تواند در صورت توقف ناگهانی خودرو منجر به حرکت بار به سمت جلو و ایجاد صدمات جسمی و جراحات شود.

### ⚠️ اخطار

هرگز در حین حرکت خودرو یا زمانیکه مسافری در صندلی ردیف دوم وجود دارد، اقدام به تنظیم صندلی‌ها نکنید چرا که حرکت ناگهانی صندلی باعث آسیب رساندن به مسافر روی صندلی خواهد شد.

■ تیپ A



OUM034024L

■ تیپ B



OUM034024

۳. پشتی صندلی ردیف دوم خم می‌شود و صندلی را تا حد امکان به سمت جلو فشار دهید.

پس از سوار یا پیاده شدن صندلی‌ها، صندلی ردیف دوم را تا حد ممکن به سمت عقب حرکت دهید و پشتی صندلی را به سمت عقب بکشید تا زمانی که صدای کلیک شنیده شود. از قفل شدن صندلی در محل خود مطمئن شوید.

■ صندلی ردیف سوم (در صورت مجهز بودن)

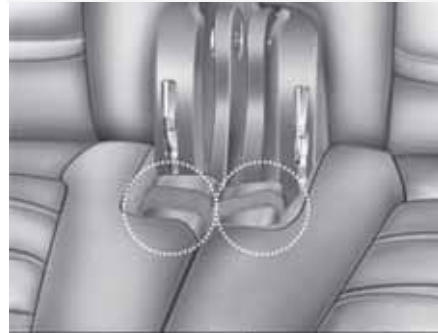

برای تا کردن پشتی صندلی های عقب :

۱. قفل کمربند ایمنی صندلی عقب را در جیب تعبیه شده بین پشتی و تشک صندلی عقب وارد نموده و تسمه کمربند ایمنی صندلی عقب را به منظور جلوگیری از آسیب دیدن در محفظه خود قرار دهید.

۲. پشتی صندلی های جلو را در وضعیت عمودی قرار داده و در صورت لزوم، صندلی های جلو را به سمت جلو حرکت دهید.

۳. پشت سری صندلی های عقب را تا آنجا که ممکن است به سمت پایین بیاورید.

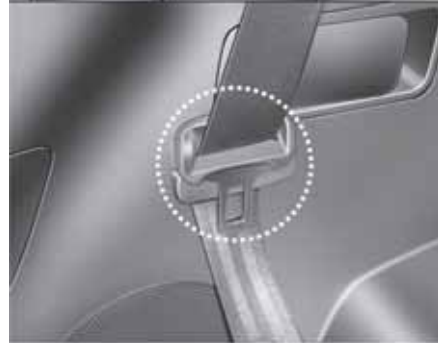

■ صندلی ردیف دوم

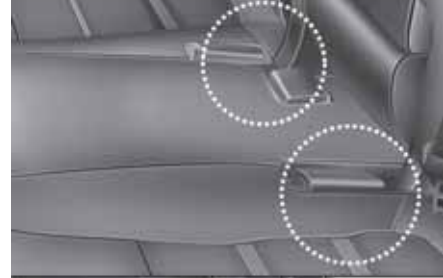

■ صندلی وسط ردیف دوم (در صورت مجهز بودن)



۱

۲

۳

۴

۵

۶

۷

۸

۹



■ صندلی ردیف دوم

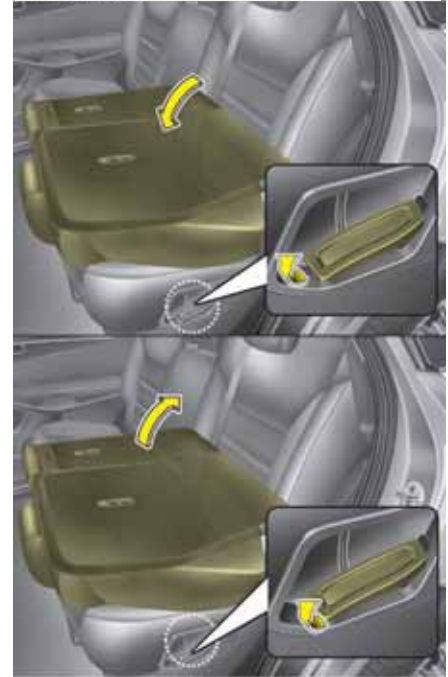

■ صندلی ردیف سوم (در صورت مجهز بودن)

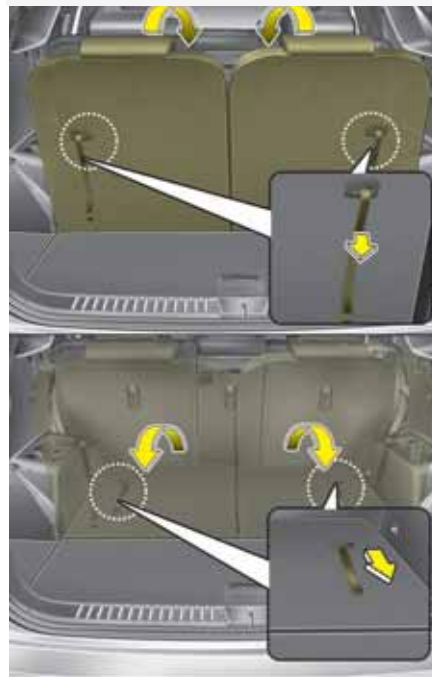

۴. اهرم تا کننده پشتی صندلی (ردیف دوم) یا تسمه (ردیف سوم) آنرا بکشید، سپس صندلی را به سمت جلوی خودرو تا کنید. در حین برگرداندن پشتی صندلی در موقعیت عمودی با فشار دادن بالای پشتی صندلی از قفل شدن آن مطمئن شوید.

۵. با استفاده از صندلی عقب بوسیله کشیدن اهرم تا کننده (ردیف دوم) به تسمه (ردیف سوم)، پشتی صندلی را به سمت عقب بلند کرده و آنرا بکشید.

با کشیدن پشتی صندلی، و قرار گرفتن آن در جای خود صدای کلیک شنیده می شود. از قفل شدن پشتی صندلی در جای خود مطمئن شوید.

۶. کمربند ایمنی صندلی عقب را به وضعیت مناسب برگردانید.

۱

۲

۳

۴

۵

۶

۷

۸

۹

پایین خم کردن پشتی صندلی وسط عقب (صندلی ردیف دوم)



۱. پشت سری‌های عقب را تا پایین ترین موقعیت آن پایین آورید.
  ۲. اهرم خم کننده پشتی صندلی وسط را بالا بکشید، و سپس صندلی را به سمت جلوی خودرو خم کنید.
- در صورت برگرداندن پشتی صندلی به وضعیت عمود، همواره از قفل شدن آن در جای خودش با فشار دادن قسمت بالایی پشتی صندلی مطمئن شوید.

**⚠️** **اخطار - خم کردن صندلی عقب**  
 در صورت وجود مسافر، حیوان خانگی یا بار در صندلی‌های عقب از خم کردن صندلی‌های عقب (صندلی‌های ردیف دوم و سوم) خودداری کنید. زیرا ممکن است باعث وارد شدن صدمات به مسافران، حیوانات خانگی یا بارها شود.

خم کردن صندلی ردیف دوم (از سمت بیرون، در صورت مجهز بودن)

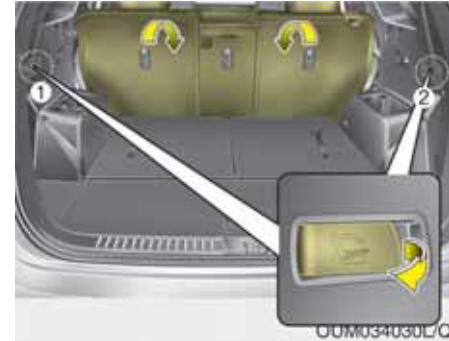

۱. اهرم خم کننده پشتی صندلی ردیف دوم را به سمت بیرون بکشید.
۲. پشتی صندلی عقب ردیف دوم خم می‌شود در صورت بیرون کشیدن اهرم سمت چپ (1)، پشتی صندلی سمت چپ و پشتی صندلی وسط خم می‌شود در صورت بیرون کشیدن اهرم سمت راست (2)، پشتی صندلی سمت راست خم می‌شود.

۱
۲
۳
۴
۵
۶
۷
۸
۹

۱

۲

۳

۴

۵

۶

۷

۸

۹

### ⚠ هشدار - صدمه دیدن قفل کمربند

ایمنی صندلی‌های عقب

هنگام تا کردن پشتی صندلی‌های عقب (صندلی‌های ردیف دوم یا ردیف سوم)، قفل کمربند ایمنی را در پاکت تعبیه شده بین پشتی و تشک صندلی قرار دهید. این عمل از صدمه دیدن قفل کمربند ایمنی صندلی عقب جلوگیری می‌کند.

### ⚠ هشدار - کمربند ایمنی صندلی‌های عقب

پس از بازگرداندن پشتی صندلی‌های عقب (صندلی‌های ردیف دوم یا ردیف سوم) به حالت قائم، برگرداندن تسمه‌های روی شانه صندلی عقب را در وضعیت صحیح به خاطر داشته باشید. عبور دادن تسمه کمربند ایمنی از میان راهنماهای کمربند ایمنی صندلی عقب باعث محافظت تسمه‌ها از گیر کردن در پشت یا زیر صندلی می‌شود.

### ⚠ اخطار - وضعیت قائم صندلی

هنگام بازگرداندن پشتی صندلی به حالت عمود یا قائم، آن را نگه دارید و به آرامی برگردانید. چنانچه صندلی را بدون نگه داشتن رها کنید، قسمت عقب صندلی به جلو پرت میشود و با گیر افتادن فرد در پشتی صندلی به آسیب جسمی وی منجر خواهد شد.

### ⚠ اخطار - خم کردن صندلی وسط

ردیف دوم

- در صورت وجود سرنشین در صندلی‌های ردیف سوم از خم کردن صندلی وسط ردیف دوم خودداری کنید. زیرا با خم کردن صندلی باعث صدمه دیدن سرنشینان می‌شوید.
- در صورت وجود سرنشین در صندلی‌های ردیف سوم، صندلی وسط ردیف دوم را در وضعیت قائم قرار دهید.
- در صورت خم کردن صندلی، پشتی صندلی وسط ردیف دوم آن محکم نمی‌گردد. اگر هدف از خم کردن پشتی صندلی وسط ردیف دوم حمل اشیاء طولی‌تر باشد، بارهای طولی را محکم کنید تا از پرتاب شدن بار به اطراف در داخل خودرو در اثر تصادف و صدمه دیدن سرنشینان خودرو جلوگیری نمایید.

پشت سری (صندلی عقب)

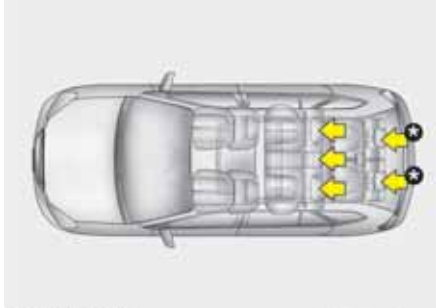

\* در صورت مجهز بودن

OHM038049N

به منظور تأمین آسایش و ایمنی تمامی سرنشینان، صندلی (های) عقب به پشت سری در تمام حالت‌های نشستن مجهز شده‌اند. پشت سری‌ها، علاوه بر ایجاد آسایش، به محافظت از سر و گردن سرنشینان در صورت وقوع تصادف کمک می‌کنند.

زیرآرنجی (صندلی ردیف دوم)

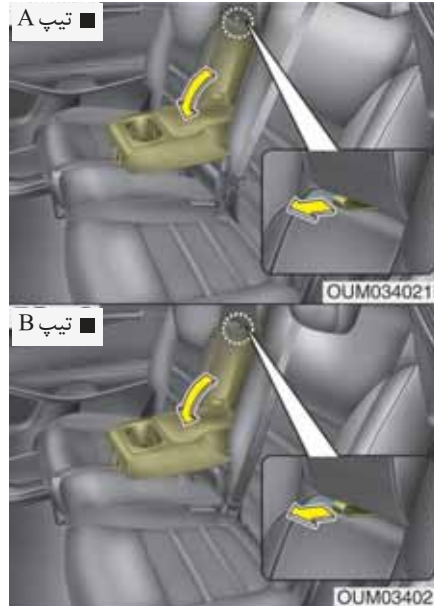

جهت استفاده از زیر آرنجی، آن را به سمت جلو از پشتی صندلی بکشید.

**⚠️** **اخطار - بار**

برای جلوگیری از پرتاب شدن بار به اطراف در داخل خودرو و در نتیجه صدمه دیدن سرنشینان خودرو، بارها همیشه باید به نحو مطمئن در محل بسته و محکم شوند. در زمانی که امکان محکم بستن بار وجود ندارد ممکن است به صندلی جلو برخورد کند. اشیاء را بر روی صندلی (ردیف ۲ یا ۳) قرار ندهید.

**⚠️** **اخطار - داخل یا خارج کردن بار**

در هنگام داخل یا خارج کردن بار مطمئن باشید که سوئیچ خودرو در موقعیت خاموش OFF قرار دارد و از قرارگرفتن در حالت پارک (گیربکس اتوماتیک) و قرار گرفتن اهرم دنده در موقعیت R (دنده عقب) یا دنده ۱ (گیربکس دستی) و اینکه ترمزدستی درگیر بوده اطمینان حاصل نمایید تا در اثر حرکت ناخواسته دسته دنده به موقعیت دیگر تغییر وضعیت ندهد. عدم رعایت این موارد ممکن است باعث حرکت خودرو در اثر حرکت دادن ناخواسته دسته دنده به موقعیت‌های دیگر شود.

۱

۲

۳

۴

۵

۶

۷

۸

۹

تنظیم ارتفاع به سمت بالا و پایین (صندلی ردیف دوم و سوم)

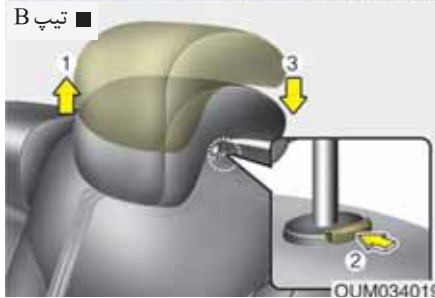
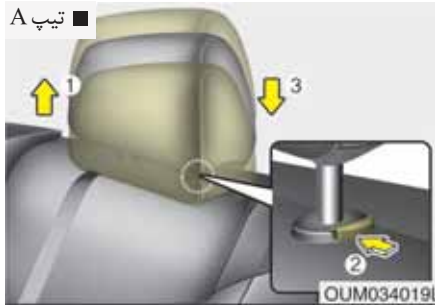

برای بالا بردن پشت سری، آن را تا موقعیت دلخواه (1) به سمت بالا بکشید. برای پایین بردن پشت سری، دکمه آزادکننده (2) واقع بر روی پایه محافظ پشت سری را فشار داده، نگهدارید و همزمان پشت سری را به سمت پایین تا رسیدن به موقعیت دلخواه (3) فشار دهید.

هشدار

در صورت وجود نداشتن هیچ سرنشینی در صندلی‌های عقب، اقدام به تنظیم ارتفاع پشت سری در پایین‌ترین موقعیت کنید. پشت سری صندلی عقب امکان دید محوطه عقب را کاهش می‌دهد.

اخطار

- برای حداکثر تأثیر پشت سری در هنگام وقوع تصادف، پشت سری باید طوری تنظیم شود که ارتفاع وسط پشت سری در امتداد مرکز ثقل سر فرد نشسته بر روی صندلی باشد، به طور کلی مرکز ثقل سر بیشتر افراد، هم ارتفاع با بالای چشمان فرد می‌باشد. همچنین پشت سری را طوری تنظیم کنید که فاصله سر از آن حداقل باشد. به همین دلیل استفاده از بالشک‌هایی که فاصله بدن را از پشتی صندلی زیاد می‌کند توصیه نمی‌شود.
- بدون وجود پشت‌سری‌ها از خودرو استفاده نکنید، چون در صورت وقوع تصادف این امر ممکن است باعث صدمه دیدن جدی سرنشینان شود. پشت‌سری‌ها اگر به درستی تنظیم شوند می‌توانند حفاظت لازم را در مقابل صدمات گردن ارائه دهند.

پشت سری ردیف سوم (در صورت مجهز بودن)



در صورت خم کردن پشتی صندلی، پشت سری به طور خودکار به پایین خم میشود. پس از برگرداندن پشتی صندلی همواره از قفل شدن پشتی صندلی در محل خود مطمئن شوید.

برای نصب مجدد پشت سری، پایه‌های پشت سری (3) را در سوراخ‌های تعبیه شده در پشتی صندلی قرار داده، در همان حین دکمه آزاد کننده (1) را فشار دهید. سپس ارتفاع پشت سری را تنظیم نمایید.

**⚠️ خطر**  
برای ایجاد حداکثر ایمنی سرنشین، پس از تنظیم پشت سری، از قفل شدن آن در محل خود اطمینان حاصل نمایید.

جدا کردن (صندلی ردیف دوم و سوم)

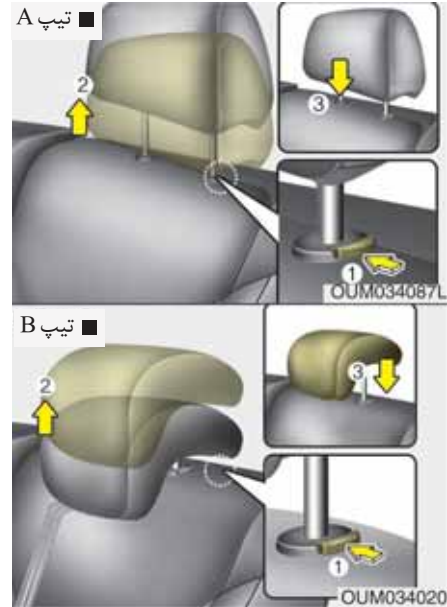

برای جدا کردن پشت سری صندلی، آن را تا جاییکه امکان دارد بالا کشیده، سپس در حالیکه پشت سری را به سمت بالا می‌کشید (2) دکمه آزاد کننده (1) را فشار دهید.

- ۱
- ۲
- ۳
- ۴
- ۵
- ۶
- ۷
- ۸
- I

۱

۲

۳

۴

۵

۶

۷

۸

I

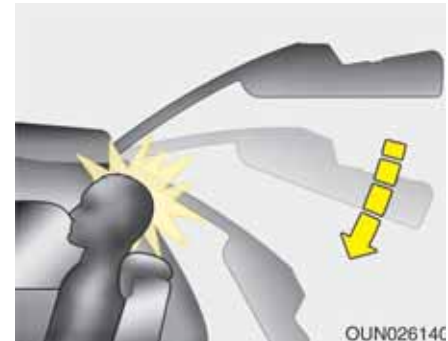

### ⚠️ **اخطار**

زمانی که درب پشتی را جهت بسته شدن به پایین فشار می‌دهید اگر سر سرنشین در مقابل پشت سری تنظیم شده قرار نگرفته باشد یا فرد بلند قدی روی صندلی قرار داشته باشد، ممکن است درب پشتی به سر سرنشین برخورد کند و باعث بروز صدمه گردد.

## کمربندهای ایمنی

سیستم حفاظتی کمربند ایمنی

### ⚠️ خطرات

- برای استفاده از حداکثر مزایای سیستم محافظت از سرنشین، همیشه در هنگام حرکت خودرو کمربندها باید بسته شده باشند.
- حداکثر تاثیر کمربندها زمانی ارائه داده می‌شود که پشتی صندلی‌ها در حالت قائم قرار داشته باشد.
- کودکان ۱۲ ساله و کوچک‌تر همیشه باید بنحو مناسب در صندلی عقب مورد محافظت قرار گیرند. هرگز اجازه ندهید کودکان در صندلی جلو قرار گیرند. اگر کودک بزرگتر از ۱۲ سال، لازم است در صندلی جلو بنشینند، باید بنحو مناسب توسط کمربند مورد محافظت قرار گیرد و صندلی تا حد امکان به عقب کشیده شود.
- هرگز تسمه روی شانه کمربند را از زیر بازو یا پشت خود عبور ندهید. استفاده از تسمه روی شانه بنحو نامناسب می‌تواند باعث صدمات جسمی جدی در هنگام تصادف شود. تسمه روی شانه باید از وسط شانه و از روی استخوان ترقوه عبور کند.

### ⚠️ خطرات

- از بستن کمربند ایمنی بر روی اشیاء شکننده خودداری کنید. در صورت برخورد یا توقف ناگهانی، کمربند ایمنی باعث وارد آمدن صدمه به شی می‌گردد.
  - از تسمه‌های کمربند پیچ و تاب خورده استفاده نکنید. تسمه کمربند پیچ و تاب خورده نمی‌تواند بخوبی وظیفه محافظتی خود را انجام دهد. در این وضعیت تسمه کمربند حتی ممکن است باعث ایجاد بریدگی در بدن شود. از عبور مستقیم و پیچ نداشتن تسمه کمربند اطمینان حاصل کنید.
  - مراقب باشید به تسمه کمربند یا دیگر اجزای سخت آن صدمه وارد نکنید. اگر تسمه کمربند یا دیگر اجزا سخت آن آسیب دیده‌اند، آنها را تعویض کنید.
- کمربندها برای تماس و مقابله با قسمت‌های استخوانی بدن طراحی شده‌اند و باید از قسمت پایین و جلو لگن، سینه و شانه‌ها برحسب مورد، عبور داده شوند. نباید تسمه روی پا را از روی شکم عبور داد.
- کمربندها باید تا حد ممکن بطور محکم همراه با راحتی تنظیم شوند تا بتوانند محافظت لازمی که برای آن طراحی شده‌اند را ارائه دهند. کمربند شل و تاب‌دار تا حد بسیار زیادی حفاظت لازم از سرنشین را کاهش می‌دهد.

۱

۲

۳

۴

۵

۶

۷

۸

۹



### ⚠️ اخطار

- استفاده‌کننده از کمربند برای جلوگیری از شل شدگی کمربند نباید هیچ‌گونه تغییر با اضافه کردن تجهیزاتی را بر روی کمربند اعمال نماید. برای جلوگیری از این شل شدگی یا تنظیم، هرگز اقدام به اضافه نمودن تجهیزاتی به کمربند ننمایید.
- حین بستن کمربند ایمنی مراقب باشید که زبانه را در قفل کمربند دیگر جا نزنید. این کار بسیار خطرناک است و کمربند ایمنی به خوبی از شما محافظت نخواهد کرد.
- حین رانندگی کمربند ایمنی خود را باز نکرده و از بستن و باز کردن مداوم کمربند ایمنی خودداری نمایید، این کار می‌تواند منجر به از دست دادن کنترل خودرو و در نتیجه صدمات جسمی جدی، آسیب دیدن اموال و یا حتی مرگ گردد.

مراقب باشید تسمه‌ها آلوده به مواد نفتی، شیمیایی و خصوصاً اسید باطری نشوند. تمیز کردن می‌تواند با استفاده از آب و صابون رقیق بنحو ایمن انجام گیرد. در صورت نخنما شدن، آلودگی و کثیفی شدید یا آسیب دیدن تسمه‌ها، کمربند باید تعویض شود. در صورت مورد استفاده بودن کمربند در زمان تصادف شدید، لازمست کل مجموعه کمربند تعویض شود، حتی اگر آسیب دیدگی مجموعه مشهود نباشد. در حالت پیچ و تاب داشتن تسمه‌ها نباید از کمربند استفاده کرد. هر مجموعه کمربند فقط باید توسط یک نفر مورد استفاده قرار گیرد. عبور دادن تسمه کمربند از روی کودک قرار گرفته بر روی پای سرنشین خطرناک است.

- حین بستن کمربند ایمنی، عبور نکردن تسمه کمربند از روی اجسام سخت یا اجسامی که به راحتی می‌شکنند را کنترل نمایید
- از عدم وجود اجسام داخل قفل کمربند اطمینان حاصل نمایید. ممکن است قفل کمربند به خوبی بسته نشود.

۱

۲

۳

۴

۵

۶

۷

۸

۹

### هشدار کمربند ایمنی



### هشدار کمربند سمت راننده (1)

برای یادآوری راننده با هر بار چرخاندن سوئیچ خودرو به موقعیت روشن ON، چراغ هشدار کمربند ایمنی حدود ۶ ثانیه بدون توجه به بسته یا باز بودن کمربند چشمک خواهد زد.

اگر کمربند ایمنی راننده بعد از باز کردن سوئیچ بسته نشود، چراغ نشانگر کمربند ایمنی تا زمانی که کمربند بسته نشود به صورت روشن باقی می ماند.

- ۱
- ۲
- ۳
- ۴
- ۵
- ۶
- ۷
- ۸
- ۹



### هشدار کمربند ایمنی سرنشین جلو (2)

#### (در صورت مجهز بودن)

برای یادآوری سرنشین جلو با هر بار چرخاندن سوئیچ خودرو به موقعیت روشن ON، چراغ هشدار کمربند ایمنی حدود ۶ ثانیه بدون توجه به بسته یا باز بودن کمربند چشمک خواهد زد.

اگر پس از چرخاندن سوئیچ خودرو به موقعیت روشن ON، کمربند ایمنی سرنشین جلو باز باشد یا پس از قرار گرفتن سوئیچ خودرو در وضعیت ON سرنشین جلو اقدام به باز کردن کمربند ایمنی کند، چراغ هشدار کمربند ایمنی مربوطه تا زمان بستن کمربند ایمنی روشن می ماند.

در صورتی که بدون بستن کمربند ایمنی به رانندگی ادامه داده و با سرعت بیش از ۹ km/h حرکت نمایید، چراغ هشدار تا کاهش سرعت به کمتر از ۶ km/h چشمک خواهد زد.

در صورتی که بدون بستن کمربند ایمنی به رانندگی ادامه داده و با سرعت بیش از ۹ km/h حرکت نمایید، چراغ هشدار تا کاهش سرعت به کمتر از ۶ km/h چشمک خواهد زد. (در صورت مجهز بودن)

در صورتی که بدون بستن کمربند ایمنی به رانندگی ادامه داده و با سرعت بیش از ۲۰ km/h حرکت نمایید، آژیر هشدار به مدت ۱۰۰ ثانیه به صدا درآمده و چراغ هشدار مربوطه چشمک خواهد زد. (در صورت مجهز بودن)

در صورت وجود هر یک از موارد زیر چراغ هشدار کمربند ایمنی سرنشینان عقب به مدت ۳۵ ثانیه روشن باقی می ماند:

- ۱ - استارت زدن موتور در صورت نبستن کمربند ایمنی عقب
- ۲ - رانندگی با سرعت بیش از ۹km/h در صورت نبستن کمربند ایمنی عقب
- ۳ - رانندگی با سرعت کمتر از ۲۰km/h در صورت نبستن کمربند ایمنی

در صورت بستن کمربند ایمنی عقب بلافاصله چراغ هشدار آن خاموش خواهد شد. در صورت رانندگی با سرعت بیش از ۲۰km/h و نبستن کمربند ایمنی عقب چراغ هشدار چشمک می زند و صدای آژیر به مدت ۳۵ ثانیه شنیده می شود.

اما در صورت عبور تسمه کمربند از روی شانه و پاها و بستن کمربند ایمنی، صدای آژیر بعد از ۹ ثانیه قطع شده و چراغ هشدار مربوط نیز خاموش می شود.



هشدار کمربند ایمنی سرنشینان عقب (در صورت مجهز بودن) (7، 6، 5، 4، 3) در صورت قرار گرفتن سوئیچ خودرو در موقعیت ON (موتور کار نمی کند) و بسته نشدن کمربند ایمنی توسط سرنشین عقب چراغ هشدار کمربند مربوطه تا زمان بسته شدن آن روشن می ماند.

در صورتی که بدون بستن کمربند ایمنی به رانندگی ادامه داده و با سرعت بیش از ۲۰ km/h حرکت نمایید، آژیر هشدار به مدت ۱۰۰ ثانیه به صدا در آمده و چراغ هشدار مربوطه چشمک خواهد زد.

**⚠️ اخطار**

سوار شدن به خودرویی که کمربند ایمنی آن در موقعیت نامناسبی قرار دارد، بر سیستم هشدار کمربند ایمنی سرنشین جلو تأثیر می گذارد. راننده بایستی آنرا طبق دستور العمل موقعیت کمربند ایمنی مناسب مندرج در این کتابچه تعمیر نماید.

### \*پیداوری

- چراغ هشدار کمربند ایمنی سرنشین جلو، در مرکز صفحه نمایشگرها قرار دارد.
- در صورت خالی بودن صندلی سرنشین جلو، چراغ هشدار به مدت ۶ ثانیه چشمک زده یا روشن می شود.
- در صورت قرار دادن بار بر روی صندلی سرنشین جلو، هشدار کمربند ایمنی عمل خواهد کرد.

کمربند ایمنی روی شانه / روی پا

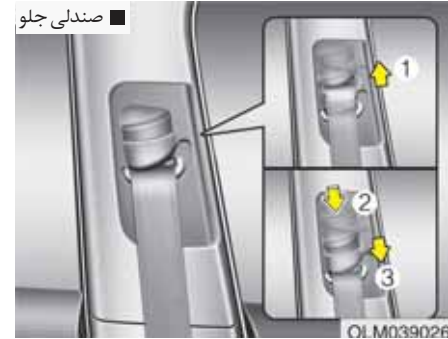

تنظیم ارتفاع

ارتفاع پایه نگهدارنده تسمه روی شانه را برای رسیدن به حداکثر ایمنی و راحتی می‌توانید در ۴ وضعیت مختلف تنظیم کنید.

ارتفاع تسمه کمربند تنظیمی نباید خیلی به گردن شما نزدیک باشد. تسمه روی شانه باید طوری تنظیم شود که از روی سینه و وسط شانه عبور کند به طوری که بیشتر به سمت درب نزدیک باشد تا گردن شما.

برای تنظیم ارتفاع پایه کمربند ایمنی، تنظیم کننده ارتفاع را به سمت بالا یا پایین حرکت دهید تا در مکان مناسب قرار گیرد.

**⚠️** **اخطار**

- قفل بودن تنظیم‌کننده ارتفاع تسمه روی شانه کمربند ایمنی را در ارتفاع مناسب خود کنترل کنید. هرگز تسمه روی شانه کمربند ایمنی را از روی گردن یا صورت عبور ندهید. موقعیت نامناسب کمربندهای بسته شده میتواند باعث آسیبهای جسمی جدی در صورت تصادف شود.
- عدم تعویض کمربندهای ایمنی پس از تصادف، باعث می‌شود آن کمربندهای معیوب نتوانند در صورت وقوع تصادف محافظت لازم را نمایند. در نتیجه باعث آسیبهای جسمی جدی یا مرگ میشوند. بعد از تصادف فوراً کمربند ایمنی را تعویض نمایید.

برای بالا بردن پایه تنظیم کننده ارتفاع، آن را بالا بکشید (1). برای پایین آوردن، با فشار دادن دکمه ضامن تنظیم کننده ارتفاع (2)، آن را به سمت پایین فشار دهید (3).  
 بارها کردن دکمه، پایه نگهدارنده در موقعیت خود قفل می‌شود. برای اطمینان از قفل شدن پایه نگهدارنده، سعی کنید به صورت کشویی تنظیم کننده ارتفاع را به سمت بالا و پایین حرکت دهید.

۱  
۲  
۳  
۴  
۵  
۶  
۷  
۸  
۱

### \*یادآوری

اگر نتوانستید کمربند ایمنی را از جمع کننده بیرون بکشید، میتوانید آن را محکم بیرون کشیده و رها کنید. پس از آن میتوانید به آرامی تسمه را بیرون بکشید.



### برای بستن کمر بند ایمنی:

برای بستن کمربند ایمنی، تسمه را از جمع کننده بیرون بکشید و زبانه فلزی (1) آن را در قفل کمربند (2) جابزنید. وقتی زبانه فلزی در داخل قفل کمربند قفل شود، صدای جا رفتن و قفل شدن آن "کلیک" شنیده خواهد شد. فقط پس از آن که تسمه روی پای کمربند ایمنی به صورت دستی تنظیم شد و به صورت چسبان دور لگن قرار گرفت، طول تسمه روی شانه کمربند ایمنی به مقدار مناسب به طور اتوماتیک تنظیم می شود. اگر به آرامی و آهسته به جلو خم شوید طول تسمه کمربند زیاد شده، اجازه حرکت به اطراف را می دهد. در صورت برخورد با مانع یا توقف ناگهانی خودرو، کمربند در موقعیت خود قفل می شود. همچنین در صورتی که بطور سریع به جلو خم شوید، باز هم کمربند ایمنی قفل می شود.

### ⚠️ اخطار

تسمه روی پای کمربند ایمنی باید در پایین ترین سطح ممکن بطور محکم و چسبان بر روی لگن و نه به دور کمر بسته شود. اگر تسمه روی پا بسیار بالا بر روی کمر قرار گیرد، ممکن است احتمال آسیب دیدن در صورت وقوع تصادف افزایش یابد. هر دو بازو نباید در زیر یا روی تسمه روی شانه کمربند قرار گیرند، بلکه یکی در زیر و دیگری بر روی تسمه مطابق تصویر نشان داده شده قرار گیرد. هرگز تسمه کمربند را از زیر بازوی نزدیک تر به درب عبور ندهید.



تنظیم طول کمربند ایمنی ثابت دو تسمه ای بایستی به طور دستی به نحوی که محکم در اطراف بدن قرار گیرد، انجام شود. برای سفت کردن کمربند، قسمت انتهایی آزاد تسمه را بکشید، تسمه بایستی حتی الامکان در پائین ترین قسمت نیم تنه و روی لگن باشد و روی کمر قرار نگیرد. اگر تسمه کمربند بالاتر بسته شود احتمال صدمه دیدن و زخمی شدن در تصادفات افزایش می یابد.

### تسمه روی پا (در صورت مجهز بودن)



### برای بستن کمربند ایمنی :

برای بستن کمربند ایمنی ثابت دو تسمه ای، زبانه فلزی (1) را بداخل قفل فشار دهید. هنگامیکه زبانه در داخل قفل (2) جا رفته و قفل شود، صدای «کلیک» که حاکی از قفل شدن کمربند است شنیده خواهد شد. قفل شدن مناسب و پیچ و تاب نداشتن کمربند را کنترل کنید و از آن مطمئن شوید.

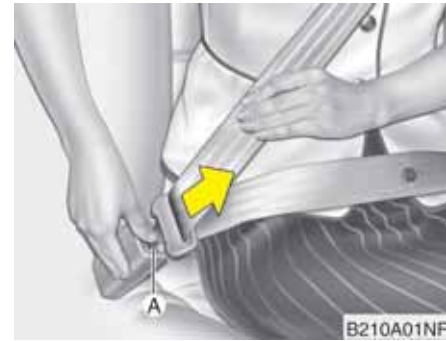

### برای باز کردن کمربند ایمنی :

با فشار دادن دکمه آزاد کننده روی قفل (1)، کمربند آزاد می شود. هنگامیکه قفل کمربند آزاد شود، تسمه باید به طور اتوماتیک به داخل جمع کننده تسمه باز گردد. اگر این عمل انجام نشد، تسمه کمربند را بازدید و از تاب نداشتن آن مطمئن شوید، سپس دوباره این عمل را انجام دهید.

- ۱
- ۲
- ۳
- ۴
- ۵
- ۶
- ۷
- ۸
- ۹

**⚠️** **اخطار**

مکانیزم قفل تسمه روی پا وسط با تسمه روی شانه صندلی عقب متفاوت است، هنگامیکه تسمه های روی شانه صندلی عقب یا تسمه روی پای وسط را می بندید از صحیح جازدن هر کمربند در قفل خود اطمینان حاصل کنید تا از حداکثر محافظت کمربند و عملکرد مناسب تعیین شده آن استفاده نمایید.



در هنگام استفاده از کمربند ایمنی صندلی وسطی عقب وسط، باید از قفل کمربند دارای علامت وسط "CENTER" استفاده کنید.

برای بازکردن کمربند ایمنی :

برای بازکردن کمربند ایمنی، دکمه (1) را به داخل قفل کمربند فشار دهید.

۱

۲

۳

۴

۵

۶

۷

۸

۹

- جمع کردن تسمه کمربند ایمنی درون راهنماها، گیرکردن کمربندها بیرون یا زیر صندلی را کاهش می‌دهد. پس از قرار گرفتن کمربند ایمنی، با کشیدن تسمه به سمت بالا، کمربند را سفت کنید.

### هشدار ⚠️

حین استفاده از کمربند ایمنی، پس از بیرون کشیدن کمربند از راهنما، آن را مورد استفاده قرار دهید. در صورتی که حین قرار داشتن کمربند ایمنی در راهنما، آن را استفاده نمایید، راهنما و یا کمربند ایمنی صدمه خواهند دید.

■ صندلی ردیف دوم



QUM034022  
■ صندلی وسط ردیف دوم (در صورت مجهز بودن)

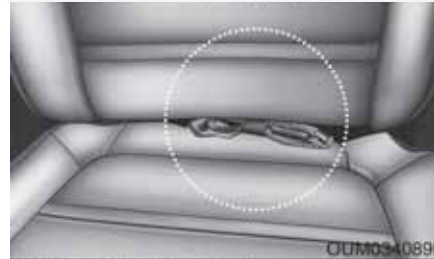

QUM034089L  
■ صندلی ردیف سوم (در صورت مجهز بودن)



QUM034035

### بستن کمربند ایمنی عقب

■ صندلی ردیف دوم

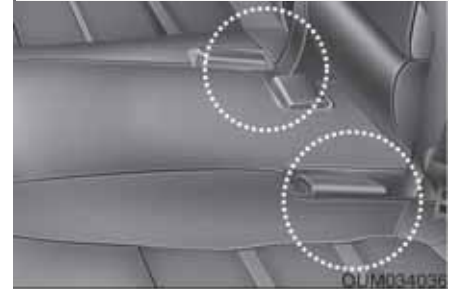

QUM034036  
■ صندلی ردیف سوم (در صورت مجهز بودن)



QUM034037

- در صورت عدم نیاز، قفل‌های کمربند ایمنی عقب قابل بسته بندی و قرارگیری در جیب بین پشتی صندلی عقب و تشک می‌باشند.
- کمربند ایمنی صندلی وسط پس از حلقه کردن زبانه فلزی و تسمه، قابل بسته بندی و قرارگیری در جیب بین پشتی صندلی عقب و تشک است.

۱

۲

۳

۴

۵

۶

۷

۸

۱



## کمر بند ایمنی پیش کشنده (در صورت مجهز بودن)



خودروی شما به کمر بندهای ایمنی پیش کشنده راننده و سرنشین جلو مجهز است (جمع کننده پیش کشنده و EFD) (دستگاه بستن کمر بند ایمنی در مواقع اضطراری)). کمر بندهای ایمنی پیش کشنده در صورتی که تصادف منجر به برخورد از ناحیه جلو به اندازه کافی شدید باشد، به همراه ایربگ می‌توانند عمل کنند. هنگامی که خودرو به طور ناگهانی متوقف شود یا زمانی که سرنشین سعی کند سریع به جلو خم شود، جمع کننده کمر بند ایمنی در این موقعیت قفل میشود. در بعضی از تصادفات که منجر به برخورد از ناحیه جلو می‌شود، پیش کشنده کمر بند ایمنی فعال شده و کمر بند را برای سفت‌تر شدن در برابر بدن سرنشین، به سمت داخل می‌کشد.

## (۱) جمع کننده پیش کشنده

هدف از به‌کارگیری جمع کننده پیش کشنده، حصول اطمینان از کشیده شدن و چسبیدن محکم تسمه‌های شانه به بالاتنه بدن سرنشین در تصادفات منجر به برخورد از ناحیه جلو میباشد.

## (۲) EFD (دستگاه بستن کمر بند ایمنی در مواقع اضطراری)

هدف از به‌کارگیری دستگاه بستن کمر بند ایمنی در مواقع اضطراری (EFD) حصول اطمینان از کشیده شدن و چسبیدن محکم تسمه‌های دور لگن به قسمت پایین بدن سرنشین در تصادفات منجر به برخورد از ناحیه جلو می‌باشد، است.

**\* یادآوری -** مجهز به سنسور واژگون شدن در صورتی که خودرو مجهز به کیسه‌های هوای جانبی یا پرده‌ای باشد، کمر بندهای ایمنی پیش کشنده علاوه بر تصادفات منجر به برخورد از ناحیه جلو، در تصادفات منجر به برخورد از ناحیه بغل یا واژگونی نیز فعال می‌شوند.

**\* یادآوری -** بدون سنسور واژگون شدن در صورتی که خودرو مجهز به کیسه‌های هوای جانبی یا پرده‌ای باشد، کمر بندهای ایمنی پیش کشنده علاوه بر تصادفات منجر به برخورد از ناحیه جلو، در تصادفات منجر به برخورد از ناحیه بغل نیز فعال می‌شوند.



### ⚠️ **اخطار**

برای ایمنی خود، همیشه به طور صحیح بر روی صندلی نشسته، شل یا تاب دار نبودن تسمه کمر بند را کنترل نمایید.

اگر سیستم، فشار بیش از اندازه‌ای را در کمر بند ایمنی راننده یا سرنشین جلو در هنگام فعال شدن پیش کشنده حس کند، محدودکننده فشار قرار گرفته در داخل جمع کننده پیش کشنده، بخشی از فشار کمر بند ایمنی مربوطه را کاهش میدهد (در صورت مجهز بودن)

### \* یادآوری

- هنگامیکه کمربندهای ایمنی پیش کشنده فعال شوند، ممکن است صدای بلندی شنیده شده و غباری شبیه دود در اتاق خودرو ممکن است دیده شود، این وضعیت عادی است و خطری ندارد.
- این غبار با وجود بی ضرر بودن باعث خارش پوست شده و نباید به مدت طولانی استنشاق شود. پس از هر تصادف منجر به عمل کردن کمربندهای ایمنی پیش کشنده، سطح پوست در معرض را به طور کامل بشوئید.
- چراغ هشدار کیسه هوای روی صفحه نمایشگرها، به دلیل متصل بودن سنسور فعال کننده کیسه هوا به کمربند ایمنی پیش کشنده، پس از چرخاندن سوئیچ خودرو به موقعیت روشن ON، به مدت ۶ ثانیه روشن و سپس باید خاموش شود.

### ⚠️ اخطار

برای استفاده از حداکثر مزایای کمربند ایمنی پیش کشنده، موارد زیر باید رعایت شود:

۱. کمربند باید بنحو صحیح بسته شده و در موقعیت مناسب تنظیم شود. لطفاً همه اطلاعات مهم و هشدارهای مرتبط با خصوصیات تجهیزات ایمنی سرنشینان خودروی خود، شامل کمربندهای ایمنی و کیسه‌های هوای (ایربگ) ارائه شده در این کتابچه راهنما را مطالعه و از آنها پیروی کنید.
۲. همیشه از بسته بودن مناسب کمربند ایمنی خود و سرنشینان خودرو مطمئن شوید.

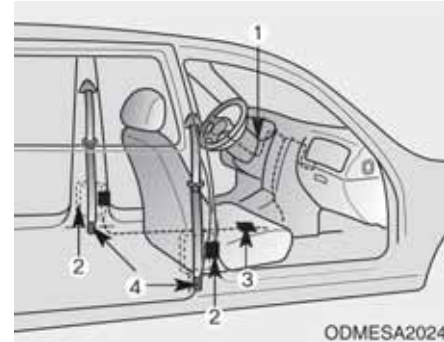

سیستم کمربند ایمنی پیش کشنده بطور عمده متشکل از اجزای زیر است. مکان این اجزادر شکل نشان داده شده است:

۱. چراغ هشدار سیستم کیسه هوا SRS
۲. جمع کننده مجموعه کمربند ایمنی پیش کشنده
۳. ماژول (سامانه) کنترل سیستم کیسه هوا SRS
۴. دستگاه بسته شدن در مواقع اضطراری (EFD)

۱

۲

۳

۴

۵

۶

۷

۸

۹

### هشدار

اگر کمربند ایمنی پیش کشنده، به درستی کار نکند، چراغ هشدار کیسه هوا SRS روشن خواهد شد، حتی اگر هیچ ایرادی در سیستم کیسه هوا وجود نداشته باشد. اگر با چرخاندن سوئیچ و قرار دادن آن در موقعیت روشن ON ، چراغ هشدار کیسه هوا SRS روشن نمی‌شود یا پس از روشن شدن به مدت تقریبی ۶ ثانیه، همچنان روشن باقی می‌ماند و یا زمانی که خودرو در حال حرکت است روشن می‌شود، توصیه می‌شود هر چه زودتر کمربند ایمنی پیش کشنده و سیستم کیسه هوا را توسط عاملیت مجاز کیا مورد بازرسی قرار دهید.

### اخطار

- کمربندهای ایمنی پیش کشنده فقط برای یک بار کارکردن ، طراحی شده‌اند و پس از فعال شدن باید تعویض شوند. همیشه همه کمربندهای ایمنی از هر نوع، در صورت مورد استفاده بودن در زمان وقوع تصادف، باید تعویض شوند.
- مجموعه مکانیسم های کمربندهای ایمنی پیش کشنده، در طی فعال شدن، داغ می‌شوند. تا چند دقیقه پس از فعال شدن، کمربندهای ایمنی پیش کشنده را لمس نکنید.
- سعی نکنید خودتان کمربندهای ایمنی پیش کشنده را بازرسی کرده یا تعویض کنید. این کار باید توسط عاملیت مجاز کیا انجام شود.
- به هیچ روشی اقدام به تعمیر یا سرویس سیستم کمربندهای ایمنی پیش کشنده نکنید.

### هشدار

کار کردن بر روی قسمت جلوی بدنه خودرو ممکن است باعث آسیب دیدگی سیستم کمربند ایمنی پیش کشنده شود. بنابراین توصیه میشود جهت سرویس سیستم به عاملیت مجاز کیا مراجعه نمایید.

- استفاده نادرست از مجموعه های کمربند ایمنی پیش کشنده و بی‌اعتنایی به هشدارهای مربوط به ضربه وارد نکردن، تغییر ندادن، بازرسی نکردن، تعویض نکردن یا سرویس و تعمیر نکردن آنها ممکن است منجر به عملکرد غیر صحیح یا فعال شدن بدون دلیل مجموعه کمربند و در نتیجه صدمات جسمی جدی شود.
- همیشه در هنگام رانندگی و یا زمانی که سوار بر خودرو هستید، کمربندها را ببندید.
- در صورت لزوم دور ریختن و اسقاط نمودن خودرو یا مجموعه کمربند ایمنی پیش کشنده، توصیه می‌شود با عاملیت مجاز کیا تماس حاصل نمایید.

پیشگیری‌های مرتبط با کمربند ایمنی

**⚠️** **اخطار**

همه سرنشینان خودرو همواره باید کمربند ایمنی مربوط به خود را بسته نگهدارند. کمربندهای ایمنی و صندلی‌های محافظ کودک خطر آسیب‌دیدگی جدی یا مرگ آور را در صورت وقوع تصادف یا توقف ناگهانی، برای همه سرنشینان خودرو کاهش می‌دهند. بدون استفاده از کمربند، سرنشینان ممکن است به کیسه هوای در حال باز شدن بسیار نزدیک شده، با قسمت‌های داخلی خودرو برخورد کرده یا از خودرو به بیرون پرتاب شوند. کمربندهای ایمنی بسته شده بنحو مناسب، تا حد بسیار زیادی این خطرات را کاهش می‌دهند. همیشه از هشدارهای مربوط به کمربندها، کیسه‌های هوا و صندلی‌های سرنشین ارائه شده در این کتابچه پیروی کنید.

نوزادان یا کودکان کوچک

شما باید از الزامات خاص کشور خود آگاه باشید. صندلی‌های محافظ کودک یا نوزادان باید بر روی صندلی عقب قرار داده شده و بنحو مناسب نصب شوند. برای کسب اطلاعات بیشتر در مورد استفاده از این صندلی‌های محافظ مبحث "سیستم صندلی محافظ کودک" در این فصل را مطالعه کنید.

**⚠️** **اخطار**

همه افراد داخل خودروی شما شامل نوزادان و کودکان به برخورداری از سیستم محافظتی مناسب در همه اوقات نیاز دارند. در خودرو در حال حرکت هرگز کودکان را روی پا نشانده یا آنها را بغل نکنید. نیروهای شدید ایجاد شده در حین تصادف، کودک را از بازوی شما جدا کرده بطرف اجزای داخلی خودرو پرتاب می‌کنند. همیشه از سیستم صندلی محافظ کودک متناسب با قد و وزن کودک خود استفاده کنید.

**\* یادآوری**

هنگامیکه کودکان خردسال توسط سیستم صندلی محافظ کودک همخوان با الزامات قانونی کشور شما در صندلی عقب مورد محافظت قرار گیرند، در تصادفات به بهترین وجه از صدمه دیدن محافظت می‌شوند. قبل از خرید هر نوع صندلی محافظ کودک از داشتن برجسب ایمنی صندلی همخوان با استاندارد ایمنی کشور خود اطمینان حاصل کنید. سیستم صندلی محافظ کودک باید با قد و وزن کودک شما متناسب باشد. برای اطلاع از این امر برجسب روی صندلی محافظ کودک را مطالعه کنید. مبحث "سیستم صندلی محافظ کودک" در این فصل را مطالعه کنید.

- ۱
- ۲
- ۳
- ۴
- ۵
- ۶
- ۷
- ۸
- I

### کودکان بزرگتر

کودکان بزرگ جثه‌ای که نمی‌توانند از صندلی محافظ کودک استفاده کنند، همیشه باید در صندلی عقب قرار گرفته و از تسمه روی پا/ شانه کمربند ایمنی استفاده کنند. تسمه روی پا باید محکم در اطراف لگن و تا حد ممکن در پایین‌ترین سطح بسته شود. بطور مرتب محکم بودن کمربند را کنترل کنید. تقلا کردن کودک می‌تواند موقعیت کمربند را تغییر دهد. هنگامیکه کودکان در صندلی محافظ کودک قرار گرفته بر روی صندلی عقب مورد محافظت قرار گیرند، از بیشترین ایمنی برخوردارند. اگر کودک بزرگ جثه (بزرگتر از ۱۲ سال) باید روی صندلی جلو بنشیند، کودک باید توسط تسمه روی پا/ شانه کمربند ایمنی موجود، بنحو ایمن مورد محافظت قرار گرفته و صندلی تا آخرین حد به عقب کشیده شود. کودکان ۱۲ ساله یا کوچکتر باید بنحو ایمن در صندلی عقب مورد محافظت قرار گیرند. هرگز کودکان ۱۲ سال یا کوچکتر را در صندلی جلو نشاناید. هرگز صندلی محافظ کودک روبه عقب را در صندلی جلوی خودرو نصب نکنید.

اگر تسمه روی شانه کمربند، گردن یا صورت کودک را کمی لمس می‌کند، سعی کنید موقعیت کودک را به سمت وسط خودرو نزدیک‌تر کنید. اگر تسمه روی شانه کمربند ایمنی هنوز صورت یا گردن کودک را لمس می‌کند، کودک باید به صندلی محافظ کودک بازگردانده شود.

### ⚠️ **اخطار - اثرات تسمه روی شانه بر**

#### **کودکان خردسال**

- هرگز در هنگام حرکت خودرو اجازه ندهید تسمه روی شانه کمربند ایمنی با گردن یا صورت کودک تماس پیدا کند.
- اگر کمربند ایمنی مورد استفاده کودک بنحو مناسب بسته و تنظیم نشود، خطر مرگ یا آسیب دیدن جدی کودک را تهدید می‌کند.

### زنان باردار

استفاده از کمربند ایمنی برای زنان باردار به جهت کاهش احتمال صدمه دیدن در زمان تصادف توصیه می‌شود. در هنگام استفاده از کمربند ایمنی، قسمت تسمه روی پا باید تا حد امکان به‌طور مطمئن در پایین‌ترین سطح در عرض لگن قرار گیرد نه اینکه به صورت عرضی روی شکم بسته شود. برای توصیه‌های خاص با پزشک مشورت کنید.

### ⚠️ **اخطار - زنان باردار**

زنان باردار هرگز نباید تسمه روی پای کمربند ایمنی را بر روی شکم جایی که جنین قرار گرفته، یا بالای شکم که کمربند حین تصادف ممکن است به جنین صدمه بزند قرار دهند.

اشخاص مصدوم

کمربند ایمنی در زمان حمل و نقل فرد مصدوم باید مورد استفاده قرار گیرد. در صورت نیاز برای توصیه‌های خاص با پزشک مشورت کنید.

هر نفر یک کمربند

هرگز دو نفر (شامل کودکان) نباید همزمان از یک کمربند استفاده کنند. در صورت وقوع تصادف این عمل می‌تواند شدت آسیب‌های وارده را افزایش دهد.

به سمت عقب دراز نکشید

برای کاهش احتمال آسیب دیدگی در صورت تصادف و استفاده از حداکثر کارایی سیستم محافظت از سرنشین، تمام سرنشینان جلو و عقب (صندلی‌های ردیف دوم و / یا ردیف سوم) در هنگام حرکت باید به صورت قائم در صندلی قرار گرفته و پشتی صندلی‌های جلو باید در حالت قائم باشد. اگر شخص بر روی صندلی عقب بصورت دراز کشیده نشسته یا اینکه پشتی صندلی جلو یا عقب (صندلی‌های ردیف دوم و / یا ردیف سوم) به سمت عقب خوابانده شده باشد، کمربند ایمنی نمی‌تواند محافظت مناسب را ارائه دهد.

**⚠️** **اخطار**

رانندگی با خودرو در حالیکه پشتی صندلی آن به عقب خم شده است، خطر صدمات جدی یا مرگ‌آور را در صورت تصادف یا توقف ناگهانی افزایش می‌دهد. با خواباندن صندلی میزان حفاظت سیستم محافظت از سرنشین (کمربندها و کیسه‌های هوا) تا حد زیادی کاهش می‌یابد. برای عملکرد مناسب سیستم، کمربندها باید محکم در اطراف لگن و جلوی سینه قرار گرفته باشند. هرچه پشتی صندلی بیشتر خوابانده شده باشد، احتمال لیز خوردن لگن از زیر تسمه روی پای کمربند افزایش یافته باعث صدمات جسمی داخلی یا برخورد گردن سرنشین به تسمه روی شانه کمربند می‌شود. راننده و سرنشینان همیشه باید کاملاً به عقب بر روی صندلی‌های خود نشسته، بنحو مناسب توسط کمربند مورد محافظت قرار گیرند و پشتی صندلی آنها در حالت قائم باشد.

نگهداری از کمربند ایمنی

اجزا سیستم کمربند ایمنی هرگز نباید از یکدیگر جدا شده یا در آن‌ها تغییراتی اعمال شود. بعلاوه باید با مراقبت از آسیب دیدن تسمه‌ها و اجزا فلزی کمربند توسط لولاهای صندلی، درب‌ها یا دیگر استفاده‌های ناصحیح جلوگیری کرد.

**⚠️** **اخطار**

در هنگام برگرداندن پشتی صندلی عقب به حالت اولیه قائم (در صورت تا کردن) مراقب باشید تسمه یا قلاب کمربند صدمه نبیند همچنین مطمئن شوید تسمه یا قلاب کمربند لای صندلی گیر نکرده یا در صندلی عقب فرو نرود.

کمربند ایمنی دارای تسمه یا قفل صدمه دیده استحکام لازم را ندارد و احتمالاً در هنگام تصادف یا توقف ناگهانی نمی‌تواند به درستی عمل کند و در نتیجه باعث صدمات جدی می‌گردد. تسمه‌ها یا قفل‌های آسیب دیده را فوراً تعویض نمایید.

### بازدیدهای دوره‌ای

توصیه می‌شود همه کمربندهای ایمنی از نظر هر نوع فرسودگی یا آسیب دیدگی مورد بازدید قرار گیرند. قسمت‌های آسیب دیده باید در سریعترین زمان ممکن تعویض شوند.

### کمربندها را تمیز و خشک نگه دارید

کمربندها باید تمیز و خشک نگهداری شوند. در صورت کثیفی می‌توانید آنها را با استفاده از محلول رقیق صابون و آب گرم تمیز کنید. سفید کننده، رنگ و پاک کننده های قوی یا مواد ساینده نباید مورد استفاده قرار گیرند، زیرا ممکن است باعث خرابی و سست و ضعیف کردن بافت تسمه کمر بند شوند.

### زمان تعویض کمربندهای ایمنی

در صورت تصادف خودرو در هنگام درگیر بودن کمر بند، همه مجموعه یا مجموعه‌های کمر بند درگیر باید تعویض شوند. حتی اگر هیچ آسیبی هم مشاهده نشود، این کار باید انجام شود. در صورت وجود هر گونه ابهام و سوال در مورد عملکرد کمر بند ایمنی به عاملیت مجاز کیا مراجعه کنید.

**صندلی محافظ کودک**

کودکان سوار بر خودرو باید در صندلی عقب نشسته و همیشه بطور مناسب توسط سیستمهای محافظ کودک محافظت شوند تا خطر مصدومیت آنها در اثر تصادف، ترمز یا حرکت های ناگهانی خودرو کاهش یابد. طبق آمارهای تصادفات، در صورتیکه کودکان در صندلی عقب به نحوه مناسب از سیستمهای محافظ کودک استفاده کنند، بسیار ایمن تر از زمانی هستند که در صندلی جلو قرار داشته باشند، کودکان بزرگتر که نمی توانند از صندلی محافظ کودک استفاده نمایند همیشه باید از یکی از کمربندهای ایمنی موجود استفاده نمایند.

شما باید از الزامات قانونی مخصوص کشور خود آگاه باشید. صندلی های محافظ کودکان و / یا نوزادان باید به نحو مناسب در صندلی عقب قرار داده شده و نصب شوند. باید از سیستم صندلی محافظ کودک تجاری موجود همخوان با الزامات ایمنی استاندارد کشور خود استفاده کنید.

سیستم های محافظتی کودکان برای محکم شدن بر روی صندلی های خودرو توسط کمر بند ایمنی روی پا یا قسمت روی پای کمر بند ایمنی روی پا/شانه، یا بوسیله گیره های نگهدارنده و/یا سیستم ایزوفیکس ISOFIX (در صورت مجهز بودن) طراحی شده اند.

اگر کودکان به نحو مناسب توسط سیستمهای محافظ کودک محافظت نشوند، در تصادف ممکن است مصدوم یا کشته شوند. برای کودکان کوچک و نوزادان باید از صندلی محافظ کودک و نوزاد استفاده کنید. قبل از خرید هر نوع صندلی مخصوص محافظ کودک، از متناسب بودن آن با صندلی و کمربندهای ایمنی خودرو و کودک خود اطمینان حاصل کنید. در هنگام نصب سیستمهای محافظ کودک در خودرو، کلیه دستورالعمل های کارخانه سازنده را رعایت کنید.

**⚠️ خطر**

- جهت اطمینان از ایمنی کودک خود، به طور جدی توصیه می شود سیستم محافظ کودک را در صندلی های عقب نصب نمایید.
- در صورت نصب صندلی محافظ کودک روی صندلی سر نشین جلو، کیسه هوا باید غیرفعال گردد و در موقعیت خاموش (OFF) قرار می گیرد. (در صورت مجهز بودن کیسه هوای سر نشین جلو به کلید روشن و خاموش (ON/OFF))

**⚠️ خطر**

- در خودروی در بسته در روز آفتابی، کمر بند ایمنی و صندلی محافظ کودک بسیار گرم می شود، حتی اگر هوای خارج از خودرو چندان گرم نباشد. قبل از قرار دادن کودک در صندلی، دمای قفل ها و روکش صندلی را کنترل نمایید.
- هنگامیکه از صندلی محافظ کودک استفاده نمی شود آن را در محفظه بار خودرو جای داده یا با کمر بند ایمنی یا تکیه گاه های ایزوفیکس ببندید، در این صورت صندلی کودک در هنگام تصادف یا توقف های ناگهانی به سمت جلو پرتاب نمی شود.
- کودکان ممکن است در اثر باز شدن کیسه هوا بطور جدی مصدوم یا کشته شوند. همه کودکان حتی کودکان بزرگ جثه که نمی توانند از صندلی محافظ کودک استفاده کنند باید از صندلی عقب استفاده کنند.



### ⚠️ **اخطار**

برای کاهش احتمال صدمات جسمی یا صدمات مرگ‌آور:

- در همه سنین، کودکان مورد محافظت قرار گرفته در صندلی عقب، ایمن‌تر هستند. کودک قرار گرفته در صندلی سرنشین جلو، ممکن است توسط کیسه هوای در حال باز شدن به شدت مورد ضربه قرار گرفته، دچار مصدومیت جدی یا مرگ‌آور شود.
- همیشه از دستورالعمل‌های نصب و استفاده از صندلی‌های محافظ کودک پیروی کنید.
- همیشه از نصب مطمئن صندلی محافظ کودک در خودرو و مورد محافظت قرار گرفتن مطمئن کودک در صندلی محافظ کودک اطمینان حاصل کنید.
- در خودرو در حال حرکت هرگز کودکان را روی پاننشانده یا آنها را بغل نکنید. نیروهای شدید ایجاد شده در حین تصادف، کودک را از بازوی شما جدا کرده، بطرف اجزای داخلی خودرو پرتاب می‌کنند.

- هرگز کمر بند ایمنی را از روی خود و کودک عبور ندهید. در هنگام تصادف، تسمه کمر بند می‌تواند عمیقاً بدن کودک را تحت فشار قرار داده، باعث آسیب‌های جدی داخلی شود.
- کودک را بدون همراه حتی برای مدتی کوتاه در خودرو رها نکنید. خودرو می‌تواند بسرعت گرم شده باعث صدمه دیدن کودکان داخل خودرو شود. حتی کودکان خیلی کم سن ممکن است ناخواسته باعث بحرکت در آوردن خودرو، گیرکردن خود در لای شیشه پنجره‌ها یا قفل کردن خودرو بر روی خود یا دیگران داخل خودرو شوند.
- هرگز اجازه ندهید دو کودک یا دو شخص از یک کمر بند استفاده کنند.
- کودکان اغلب وول خورده خود را در مکان نامناسب قرار می‌دهند. هرگز اجازه ندهید کودک سوار بر خودرو، تسمه روی شانه کمر بند را زیر بازو یا از پشت خود عبور دهد. همیشه کودکان را در صندلی عقب بنحو مناسب مورد محافظت قرار دهید.

- هرگز اجازه ندهید کودک در خودرو در حال حرکت بر روی صندلی یا کف خودرو ایستاده یا دو زانو بنشیند. در هنگام تصادف یا توقف ناگهانی کودک می‌تواند شدیداً به سمت اجزای داخلی خودرو پرتاب و جدأ مصدوم شود.
- هرگز از سبدهای حمل نوزاد یا صندلی‌های کودک که به پشتی صندلی وصل می‌شوند استفاده نکنید، چون ممکن است ایمنی کافی را در تصادفات ارائه ندهند.
- کمر بندهای ایمنی می‌توانند بسیار داغ شوند، بخصوص هنگامیکه خودرو در زیر نور مستقیم آفتاب پارک شده باشد. همیشه قبل از بستن کمر بندهای ایمنی بر روی کودکان، قفل آنها را کنترل کنید.
- کیا توصیه می‌کند پس از هر تصادف تمام کمر بندها در عاملیت مجاز کیا کنترل و در صورت لزوم تعمیر شوند.
- در صورت عدم وجود فضای کافی برای نصب صندلی محافظ کودک بدلیل موقعیت صندلی راننده، صندلی محافظ کودک را در صندلی عقب راست نصب کنید.

### نحوه استفاده از سیستم محافظ کودک

سیستم صندلی محافظ کودک روبه عقب



سیستم صندلی محافظ کودک روبه جلو



برای کودکان خردسال و نوزادان استفاده از صندلی کودک یا نوزاد الزامی است. این صندلی محافظ کودک یا نوزاد باید در اندازه مناسب برای کودک بوده و طبق دستورالعمل‌های کارخانه سازنده نصب شود.

بدلائل ایمنی توصیه می‌شود سیستم صندلی محافظ کودک در صندلی عقب نصب شود.

#### ⚠️ **اخطار**

هرگز صندلی محافظ کودک روبه عقب را در صندلی سرنشین جلو نصب نکنید مگر اینکه کیسه هوای جلوی سرنشین غیرفعال باشد. چرا که کیسه هوای در حال باز شدن سرنشین جلو می‌تواند با صندلی محافظ کودک روبه عقب برخورد نموده، باعث کشته شدن کودک شود.

#### ⚠️ **اخطار - نصب صندلی کودک**

• اگر صندلی محافظ کودک به‌نحو مناسب و محکم به خودرو وصل نشده و کودک به‌نحو مناسب در صندلی محافظ کودک مورد محافظت قرار نگرفته باشد، در تصادف کودک می‌تواند بطور جدی مصدوم یا کشته شود. قبل از نصب سیستم صندلی محافظ کودک، دستورالعمل‌های ارائه شده توسط سازنده سیستم صندلی محافظ کودک را مطالعه کنید.

• اگر کمر بند ایمنی به‌نحو شرح داده شده در این بخش عمل نمی‌کند، با مراجعه به عاملیت مجاز کیا فوراً سیستم را مورد بازرسی و کنترل قرار دهید.

• عدم پیروی از دستورالعمل‌های مربوط به سیستم صندلی محافظ کودک ارائه شده در این کتابچه و دستورالعمل‌های همراه با سیستم صندلی محافظ کودک می‌تواند احتمال و/یا شدت آسیب دیدگی در تصادف را افزایش دهد.

• با تنظیم مجدد یا پیاده کردن پشت سری که در نصب درست سیستم محافظ کودک تداخل ایجاد می‌کند، از برگرداندن هر پشت سری پیاده شده در موقعیت قبلی برای سرنشینان بزرگسال مطمئن شوید.

- ۱
- ۲
- ۳
- ۴
- ۵
- ۶
- ۷
- ۸
- ۹

نصب سیستم صندلی محافظ کودک توسط تسمه روی پا / شانه کمربند ایمنی

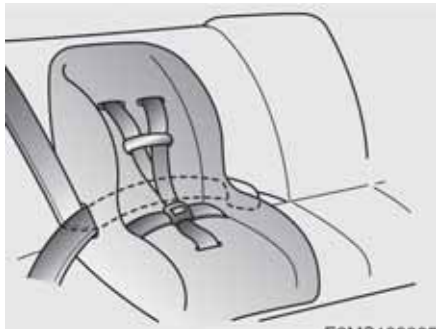

برای نصب سیستم صندلی محافظ کودک بر روی صندلی‌های بیرونی، به نحو زیر عمل کنید:

۱. برای نصب ایمن و محکم سیستم محافظ کودک، صندلی‌های خودرو (زاویه پشتی صندلی و یا با حرکت دادن صندلی به سمت جلو و عقب) را تنظیم کنید. بطوریکه کودک به راحتی بتواند در صندلی محافظ کودک قرار بگیرد. با تطبیق مناسب صندلی محافظ کودک در تمام موقعیت‌های تنظیم، صندلی سرنشین جلو به جای عبور از بالای تکیه‌گاه شانه کمربند ایمنی ممکن است به سمت عقب با پشتی صندلی حرکت کند.

۴. تسمه‌های کمربند ایمنی را در هم قلاب نموده و با کشیدن سر آزاد تسمه کمربند، تسمه را برای محکم نگهداشتن صندلی محافظ کودک تنظیم نمایید. پس از نصب صندلی محافظ کودک، سعی کنید آن را در تمام جهات حرکت دهید تا از محکم بودن صندلی محافظ در محل مطمئن شوید.

نصب سیستم محافظ کودک به وسیله تسمه روی پا (در صندلی عقب وسط، در صورت مجهز بودن) - کشورهای غیراروپایی



برای نصب سیستم محافظ صندلی کودک در صندلی عقب وسط، به روش زیر عمل کنید:

۱. سیستم محافظ صندلی کودک را در صندلی عقب وسط قرار دهید.
۲. طول تسمه روی پای زبانه دار را افزایش دهید.
۳. با پیروی از دستورالعمل‌ها ارائه شده توسط کارخانه سازنده صندلی محافظ، تسمه روی پا کمربند را از میان صندلی محافظ عبور دهید.



۳. تسمه های کمربند را درهم قلاب کرده، اجازه دهید تسمه ها در حالت کشیده قرار گیرند. پس از نصب صندلی محافظ کودک، سعی کنید آن را در تمام جهات حرکت دهید تا از محکم بودن صندلی محافظ در محل مطمئن شوید. اگر به سفت کردن بیشتر تسمه نیاز بود، تسمه را بیشتر به سمت جمع کننده بکشید. هنگامیکه قفل کمربند را آزاد کنید و اجازه دهید تسمه جمع شود، جمع کننده تسمه کمربند، بطور اتوماتیک به حالت قفل اضطراری سرنشین (نشسته) بازمی‌گردد.

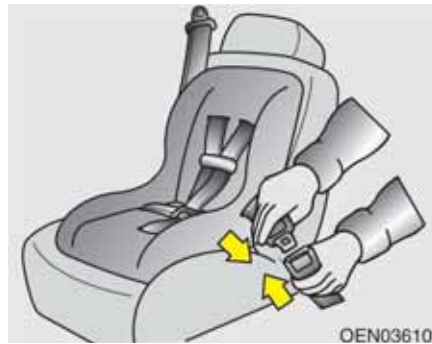

۲. زبانه تسمه روی پا / شانه کمربند را در قفل کمربند جا بزنید. صدای مشخص قفل شدن کمربند "کلیک" توجه داشته باشید. دکمه آزادکننده قفل کمربند را در موقعیتی قرار دهید که در مواقع اضطراری، دسترسی به آن آسان باشد.

سیستم صندلی محافظ کودک را بر روی صندلی خودرو قرار داده و با پیروی از دستورالعمل‌های ارائه شده توسط کارخانه سازنده صندلی محافظ، تسمه روی پا / شانه کمربند را از اطراف یا از میان صندلی محافظ عبور دهید. از عدم وجود پیچ و تاب در تسمه‌ها اطمینان حاصل کنید.

۱

۲

۳

۴

۵

۶

۷

۸

۱

انتخاب مناسب موقعیت صندلی برای دسته‌بندی "عمومی" سیستم‌های محافظ کودک بسته‌شده با کمربند بر اساس قوانین ECE از صندلی محافظ کودک دارای تأییدیه رسمی که مناسب کودک شما است، استفاده کنید.  
صندلی محافظ کودک را با توجه به جدول زیر انتخاب کنید.

موقعیت صندلی‌ها							گروه سنی
ردیف سوم		ردیف دوم			ردیف اول		
راست	چپ	راست	وسط		چپ	سرنشین	
			کمربند دونقطه‌ای	کمربند سه نقطه‌ای			
U	U	U	UF	U	U	U*	0: تا ۱۰ کیلوگرم (۰ تا ۶ ماه)
U	U	U	UF	U	U	U*	+0: تا ۱۳ کیلوگرم (۰ تا ۱۵ ماه)
U	U	U	UF	U	U	U*	I: ۹ تا ۱۸ کیلوگرم (۹ ماهه تا ۴ ساله)
U	U	U	UF	U	U	U*	II و III: ۱۵ تا ۳۶ کیلوگرم (۴ تا ۱۲ ساله)

U\*: مناسب در زمانی که صندلی در عقب‌ترین موقعیت و پشتی صندلی در عمودی‌ترین موقعیت قرار گرفته و در صورت نصب CRS، پشت سری پیاده می‌گردد.  
\* تنظیم صحیح صندلی سرنشین جلو ممکن است متفاوت باشد، لازم است به بخش دستورالعمل‌های نصب در کتابچه صندلی کودک مراجعه گردد.

U: مناسب برای استفاده به صورت "عمومی" و تأییدشده برای استفاده در این گروه وزنی  
UF: مناسب برای استفاده به صورت "عمومی" رو به جلو، و تأییدشده برای استفاده در این گروه وزنی

### ⚠️ **اخطار**

اگر صندلی محافظ کودک به نحو مناسب و محکم به خودرو وصل نشده و کودک به نحو مناسب در صندلی محافظ کودک مورد محافظت قرار نگرفته باشد، در تصادف کودک می‌تواند بطور جدی مصدوم یا کشته شود. همیشه برای نصب و استفاده از دستورالعمل‌های کارخانه سازنده صندلی محافظ کودک پیروی کنید.



۱. تسمه صندلی محافظ کودک را از روی پشتی صندلی عبور دهید. در صورت تداخل عملکردی بین صندلی محافظ کودک و پشت سری، جهت نصب بهتر صندلی محافظ کودک، پشت سری مربوطه را پیاده کنید. در خودروهایی که پشت سری قابل تنظیم دارند، تسمه نگهدارنده صندلی محافظ کودک را از زیر پشت سری و بین پایه‌های آن عبور دهید، در غیر اینصورت تسمه نگهدارنده را از بالای پشتی صندلی عقب بگذرانید.

۲. قلاب تسمه صندلی محافظ کودک را به نگهدارنده قلاب مربوطه وصل کرده، محکم کنید تا صندلی محافظ کودک در جای خود محکم شود.

نصب صندلی محافظ کودک با استفاده از سیستم تکیه گاهی نگهدارنده قلاب (در صورت مجهز بودن)



نگهدارنده‌های قلاب صندلی محافظ کودک در پشتی صندلی‌های عقب جای دارند.

### ⚠️ **اخطار - نگهدارنده قلاب**

هرگز بیش از یک صندلی محافظ کودک را به یک نگهدارنده قلاب تسمه یا جای یک زبانه پایین صندلی محافظ کودک نصب نکنید. افزایش فشار بار ناشی از چند صندلی محافظ کودک ممکن است باعث شکسته شدن نگهدارنده‌های قلاب یا جای زبانه‌های پایین صندلی محافظ کودک شده، موجب صدمات جدی جسمی یا مرگ شود.

۱

۲

۳

۴

۵

۶

۷

۸

۹



در هر طرف قسمت پایین پشتی صندلی های عقب علامت نمایشی ایزوفیکس جای دارد. این علائم نمایشی موقعیت نگهدارنده های گیره زبانه های صندلی محافظ کودک را نمایش می دهند.

نصب صندلی محافظ کودک با استفاده از سیستم "ایزوفیکس (ISOFIX)" و سیستم "تکیه گاهی نگهدارنده قلاب"

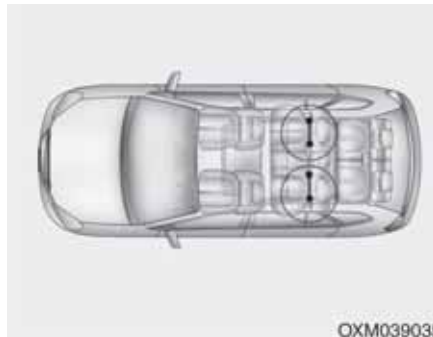

ایزوفیکس "ISOFIX" روشی استاندارد برای جای دادن و محکم کردن صندلی کودک است که احتیاجی به استفاده از کمربند ایمنی بزرگسالان برای محکم کردن صندلی کودک ندارد. این امر استحکام و ایمنی بیشتر همراه با استقرار عملی بهتر را ممکن می سازد، بعلاوه مزایای نصب آسان و سریع را به همراه دارد.

صندلی محافظ کودک ایزوفیکس ISOFIX فقط زمانی می تواند مورد استفاده قرار گیرد که با توجه به استاندارد ECE-R44 یا ECE-R129 از تاییدیه مخصوص نصب در خودرو برخوردار باشد.

**⚠️ خطرات - بازرسی و کنترل صندلی محافظ کودک**

با فشار دادن و کشیدن صندلی در جهات مختلف از محکم بودن صندلی محافظ کودک در محل اطمینان حاصل کنید. صندلی محافظ کودک نصب شده به نحو غیر صحیح ممکن است بالا و پایین شده، پیچیده، برگشته یا از محل نصب جدا شده باعث مرگ یا صدمات جدی شود.

**⚠️ خطرات - نگهدارنده قلاب تسمه صندلی محافظ کودک**

- نگهدارنده های قلاب تسمه های صندلی محافظ کودک فقط برای تحمل فشارهای وارده ناشی از صندلی محافظ کودک نصب شده به نحو صحیح طراحی شده اند. تحت هیچ شرایطی نباید از آنها برای کمربندهای ایمنی یا تسمه های محافظ بزرگسالان یا اتصال لوازم یا تجهیزات دیگر به خودرو استفاده کرد.
- اگر قلاب تسمه صندلی محافظ کودک بجز نگهدارنده قلاب تسمه صحیح بجای دیگر وصل شود، ممکن است بطور مناسب وظیفه خود را انجام ندهد.

### ⚠️ **اخطار**

- هنگام استفاده از سیستم ایزوفیکس "ISOFIX" خودرو برای نصب صندلی محافظ کودک در صندلی عقب، تمام زبانه‌های فلزی کمر بند های بلا استفاده صندلی عقب خودرو باید به قفل کمر بند تسمه خود متصل و محکم شوند و تسمه کمر بند نیز باید در پشت صندلی کودک جمع شود تا از دسترسی کودک به تسمه‌های جمع نشده کمر بندها جلوگیری گردد. قفل‌ها یا زبانه‌های فلزی و تسمه‌های مهار نشده در اطراف صندلی کودک امکان دسترسی به تسمه کمر بند های جمع نشده را برای کودک می‌توانند فراهم کنند که این امر ممکن است منجر به خفگی، آسیب دیدن جدی یا مرگ کودک در صندلی محافظ شود.
- از قراردادن اجسام در اطراف نگهدارنده پایینی خودداری نمایید. همچنین دقت کنید که تسمه کمر بند ایمنی در قلاب‌های نگهدارنده پایینی گیر نکند.

صندلی کودک مناسب برای استفاده عمومی و تایید شده ECE-R44 یا ECE-R129 باید علاوه بر قلاب‌های نگهدارنده بالایی توسط نگهدارنده پشت صندلی متصل شود.

نصب و استفاده از صندلی کودک باید بر اساس دفترچه راهنمای نصب که همراه با صندلی ایزوفیکس عرضه می‌شود، انجام پذیرد.

جهت نصب ایمنی و محکم صندلی محافظ کودک، موقعیت صندلی (زاویه پشتی صندلی و یا حرکت صندلی به جلو و عقب) را تنظیم کنید به طوری که کودک به راحتی بتواند در صندلی محافظ کودک قرار بگیرد.



در هر دو صندلی عقب بیرونی، بین تشک و پشتی صندلی که با علامت ISOFIX مشخص شده، یک زوج از نگهدارنده‌های گیره زبانه صندلی محافظ کودک ایزوفیکس وجود دارد که همراه با نگهدارنده قلاب بالایی در کف (در پشت صندلی عقب) نقاط مهار صندلی محافظ کودک ایزوفیکس ISOFIX را تشکیل می‌دهد.

برای نصب، گیره‌های نگهدارنده ایزوفیکس باید با قلاب‌های ایزوفیکس خودرو درگیر شوند. (صندلی کودک باید به گونه‌ای با نگهدارنده‌های گیره زبانه‌ها درگیر شود که صدای جارفتن آن "کلیک" شنیده شود. با کشیدن صندلی کودک، مشاهده نشانگرهای CRS را امتحان کنید.)

- ۱
- ۲
- ۳
- ۴
- ۵
- ۶
- ۷
- ۸
- ۹



۱

۲

۳

۴

۵

۶

۷

۸

۹

در تصادفات، اتصالات صندلی ایزوفیکس ممکن است باندازه کافی استحکام لازم برای حفظ صندلی محافظ کودک در وسط صندلی عقب (بطور مناسب) را نداشته باشند و در نتیجه ممکن است شکسته شده باعث صدمات جدی جسمی یا مرگ شوند.

- بیش از یک صندلی محافظ کودک را به گیره زبانه صندلی ایزوفیکس در صندلی عقب نصب نکنید. افزایش بیش از اندازه فشار وارده بر آنها می تواند باعث شکسته شدن نگهدارنده های پایینی گیره زبانه صندلی ایزوفیکس صندلی عقب یا نگهدارنده قلاب های تسمه صندلی کودک شده، موجب آسیب دیدن جدی یا مرگ شود.
- صندلی محافظ کودک ایزوفیکس "ISOFIX" یا صندلی محافظ کودک سازگار با ایزوفیکس "ISOFIX" را فقط در مکانهای مناسب نشان داده شده در تصویر وصل کنید.
- همیشه از دستورالعمل های نصب و استفاده ارائه شده توسط کارخانه سازنده صندلی محافظ کودک پیروی کنید.

۲. قلاب تسمه صندلی محافظ کودک را به نگهدارنده قلاب صندلی کودک وصل و سفت کنید تا صندلی محافظ در محل محکم شود. (به صفحات قبل مراجعه کنید)

### ⚠️ اخطار

- صندلی محافظ کودک را در قسمت وسط صندلی عقب با استفاده از نگهدارنده گیره ایزوفیکس "ISOFIX" نصب نکنید. نگهدارنده های گیره زبانه صندلی ایزوفیکس فقط برای استفاده در موقعیت صندلی های عقب سمت بیرون چپ و راست خودرو قابل استفاده می باشند. هیچگاه عمل غیر صحیح نصب صندلی محافظ کودک در وسط صندلی عقب را با استفاده از نگهدارنده های گیره زبانه صندلی ایزوفیکس "ISOFIX" انجام ندهید.

برای محکم کردن صندلی محافظ کودک  
۱. برای جازدن صندلی محافظ کودک به نگهدارنده گیره زبانه ایزوفیکس "ISOFIX"، گیره زبانه های صندلی محافظ کودک را به نگهدارنده گیره ایزوفیکس "ISOFIX" فشار دهید. صدای قفل شدن "کلیک" شنیده می شود.

### ⚠️ هشدار

در حین نصب اجازه ندهید تسمه های کمربندهای ایمنی صندلی عقب توسط زبانه صندلی ایزوفیکس ISOFIX یا نگهدارنده گیره زبانه ایزوفیکس دچار خراش یا له شدگی شوند.

انتخاب مناسب موقعیت صندلی برای سیستم‌های محافظ کودک ایزوفیکس ISOFIX بر اساس قوانین ECE

موقعیت‌های ایزوفیکس خودرو						سازه ایزوفیکس	کلاس اندازه	گروه وزنی
ردیف سوم		ردیف دوم			ردیف اول			
راست	چپ	راست	وسط	چپ	سر نشین			
N/A	N/A	X	N/A	X	N/A	ISO/L1	F	سبد حمل نوزاد
N/A	N/A	X	N/A	X	N/A	ISO/L2	G	
N/A	N/A	IL	N/A	IL	N/A	ISO/R1	E	0 تا ۱۰ کیلوگرم
N/A	N/A	IL	N/A	IL	N/A	ISO/R1	E	+0 تا ۱۳ کیلوگرم
N/A	N/A	IL	N/A	IL	N/A	ISO/R2	D	
N/A	N/A	IL	N/A	IL	N/A	ISO/R3	C	
N/A	N/A	IL	N/A	IL	N/A	ISO/R2	D	1: ۹ تا ۱۸ کیلوگرم
N/A	N/A	IL	N/A	IL	N/A	ISO/R3	C	
N/A	N/A	IUF,IL	N/A	IUF,IL	N/A	ISO/F2	B	
N/A	N/A	IUF,IL	N/A	IUF,IL	N/A	ISO/F2X	B1	
N/A	N/A	IUF,IL	N/A	IUF,IL	N/A	ISO/F3	A	

**IUF** = مناسب برای سیستم‌های صندلی محافظ کودک ایزوفیکس روبه جلو از دسته عمومی تایید شده برای استفاده در این گروه وزنی

**IL** = مناسب برای سیستم صندلی محافظ کودک ایزوفیکس (CRS) که در جدول فوق آورده شده است. این نوع ایزوفیکس CRS از نوع "خودروهای خاص"، "محدود" یا "نیمه عمومی" می‌باشد.

**X** = موقعیت ایزوفیکس برای سیستم صندلی محافظ کودک ایزوفیکس در این گروه وزنی و/یا کلاس اندازه، مناسب نیست.

\* ISO/R2 و ISO/R3 فقط زمانی قابل استفاده می‌باشند که صندلی سر نشین جلو تا انتها به سمت جلو تغییر موقعیت داده است.

\* **ISOFIX**: کلاسهای اندازه و سازه ایزوفیکس سیستم صندلی محافظ کودک.

**A-ISO/F3**: سیستم صندلی محافظ کودک نوپای روبه جلو CRS با ارتفاع کامل (ارتفاع ۷۲۰ میلی‌متر).

**B-ISO/F2**: سیستم صندلی محافظ کودک نوپای روبه جلو CRS با ارتفاع کاهش داده شده (ارتفاع ۶۵۰ میلی‌متر).

**B1-ISO/F2X**: سیستم صندلی محافظ کودک نوپای روبه جلو CRS با شکل سطح عقب نسل دوم با ارتفاع کاهش داده شده (ارتفاع ۶۵۰ میلی‌متر).

**C-ISO/R3**: سیستم صندلی محافظ کودک نوپای روبه عقب CRS با سایز کامل. کاهش داده شده.

**D-ISO/R2**: سیستم صندلی محافظ کودک نوپای روبه عقب CRS با سایز کاهش داده شده.

**E-ISO/R1**: سیستم صندلی محافظ کودک شیرخوار روبه عقب CRS.

**F-ISO/L1**: سیستم صندلی محافظ کودک عرضی صورت به سمت چپ CRS (سبد حمل نوزاد).

**G-ISO/L2**: سیستم صندلی محافظ کودک عرضی صورت به سمت راست CRS (سبد حمل نوزاد).



پیشنهاد برای سیستم‌های صندلی محافظ کودک - برای اروپا

گروه وزنی	نام	کارخانه سازنده	نوع محکم کردن	شماره تاییدیه ECE-R44
گروه 0+ (۰ تا ۱۳ کیلوگرم)	Romer Baby Safe Plus	Britax Romer	تسمه محکم کننده یا ایزوفیکس محکم شده با پایه نگهدارنده	E1 04301146
گروه I (۹ تا ۱۸ کیلوگرم)	Romer Duo Plus	Britax Romer	ایزوفیکس محکم شده با تسمه بالا	E1 04301133
گروه 0+ (۰ تا ۱۳ کیلوگرم)	Maxi Cosi FamilyFix & EasyFix	Dorel	تسمه یا ایزوفیکس محکم شده با بیس و پایه نگهدارنده و تسمه	E4 04443517 E4 04443522
	Maxi Cosi FamilyFix & Pebble	Dorel	ایزوفیکس محکم شده با پایه نگهدارنده	E4 04443906
	Maxi Cosi FamilyFix & Cabriofix	Dorel	ایزوفیکس محکم شده با پایه نگهدارنده	E4 04443907
گروه I/0+ (۰ تا ۱۸ کیلوگرم)	BeSafe iZi Kid X3 ISOfix	HTS BeSafe	ایزوفیکس محکم شده با پایه نگهدارنده	E5 R44 04200
گروه I (۹ تا ۱۸ کیلوگرم)	Maxi Cosi FamilyFix & Prarl	Dorel	ایزوفیکس محکم شده با پایه نگهدارنده	E4 04443908
گروه II/III (۱۵ تا ۳۶ کیلوگرم)	Romer Kidfix	Britax Romer	ایزوفیکس محکم شده	E1 04301198

آدرس وب سایت کارخانه‌های سازنده سیستم محافظ کودک CRS

Britax Romer <http://www.britax.com>

Maxi Cosi <http://www.Maxi-cosi.com>

HTS Be Safe <http://www.besafe.com>

\* در صورت نصب سیستم محافظ کودک، صندلی‌های ردیف دوم باید در عقب‌ترین موقعیت خود قرار بگیرند.

سیستم محافظت تکمیلی (SRS) - کیسه هوا (در صورت مجهز بودن)

- (1) کیسه هوای راننده
  - (2) کیسه هوای سرنشین جلو\*
  - (3) کیسه هوای جانبی\*
  - (4) کیسه هوای پرده‌ای\*
  - (5) کلید روشن / خاموش ON/OFF کیسه هوای سرنشین جلو\*
- \*: در صورت مجهز بودن

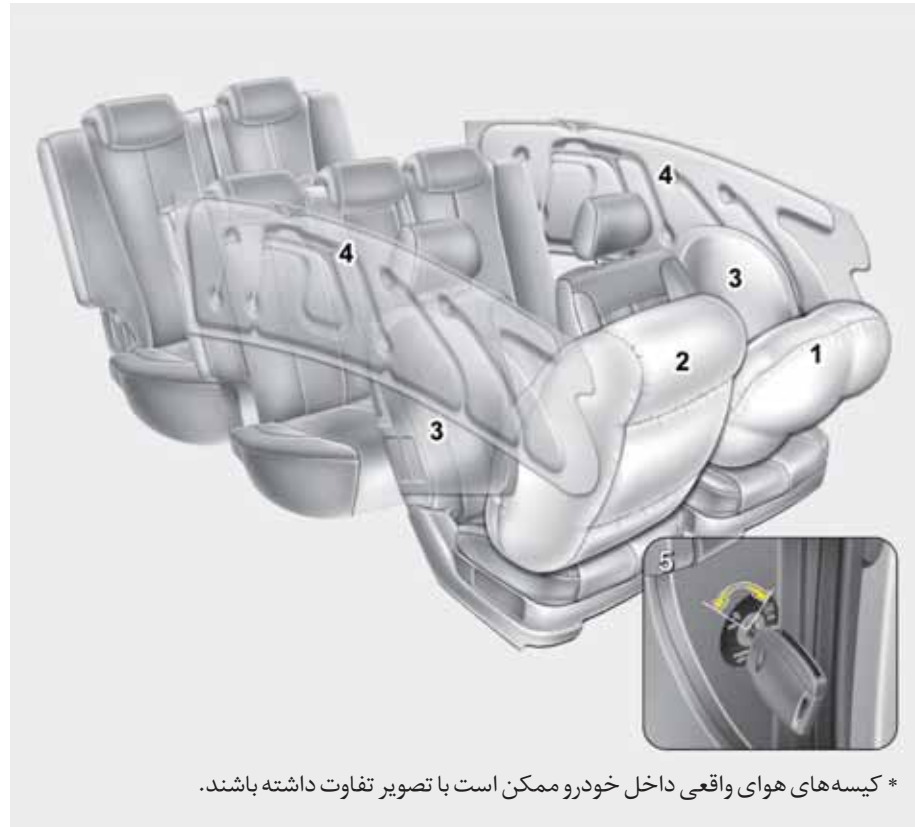

۱
۲
۳
۴
۵
۶
۷
۸
۹

\* کیسه‌های هوای واقعی داخل خودرو ممکن است با تصویر تفاوت داشته باشند.

## ⚠️ خطرات

- برای به حداقل رساندن خطر و شدت آسیب‌دیدگی در صورت وقوع تصادف یا چپ کردن، شما و دیگر سرنشینان حتی در خودروهای مجهز به کیسه‌های هوا همیشه باید کمربندهای ایمنی موجود در خودرو را ببندید.
- سیستم ایربگ (SRS) و پیش‌کشنده شامل مواد منفجره میباشند. حین اوراق کردن خودرو، در صورت خارج نکردن SRS و پیش‌کشنده‌ها خودرو دچار آتش‌سوزی می‌شود. پیش از اوراق کردن خودرو، توصیه می‌کنیم با عاملیت مجازکيا تماس بگیریم.
- قطعات سیستم ایربگ (SRS) و سیم‌کشی‌ها را دور از آب یا هر مایع دیگری نگهداری کنید. اگر اجزاء SRS نسبت به آب یا هر مایع دیگری قابل‌نفوذ باشند، این عمل باعث آتش‌سوزی یا صدمات جسمی جدی می‌شود.

### نحوه عملکرد سیستم کیسه هوا

- کیسه‌های هوا فقط در زمان قرار داشتن سوئیچ خودرو در موقعیت روشن ON یا استارت START (در صورت لزوم) فعال می‌شوند.
- کیسه‌های هوا بلافاصله به طور لحظه‌ای در زمان وقوع برخورد جدی از ناحیه جلو یا بغل (در صورت مجهز بودن به کیسه‌های هوای جانبی یا پرده‌ای) باد می‌شوند تا به حفاظت از سرنشینان در مقابل صدمات جدی کمک کنند.

### \*پایاد آوری - مخصوص کشورهای اروپایی

- همچنین، کیسه‌های هوا بلافاصله پس از واژگون شدن (در صورت مجهز بودن به کیسه هوای پرده‌ای یا جانبی) باد می‌شوند تا به حفاظت از سرنشینان در مقابل صدمات جدی کمک کنند.

- سرعت خاصی برای بازشدن کیسه هوا وجود ندارد.
- به طور کلی کیسه‌های هوا برای بازشدن در تصادفات با جهات و شدتهای متفاوت طراحی شده‌اند. این دوفاکتور ارسال سیگنالهای بازشدن از طریق سنسورها را مشخص می‌نمایند.
- باز شدن کیسه هوا به عوامل متعددی مانند سرعت خودرو، زاویه برخورد و شدت و محکمی خودروها یا اشیاء مورد برخورد توسط خودرو شما، بستگی دارد. لذا این عوامل تنها به موارد ذکر شده در بالا محدود نمی‌شوند.
- کیسه‌های هوای جلو در لحظه بطور کامل باد شده و خالی می‌شود. در واقع دیدن باز شدن کیسه هوا در زمان تصادف توسط شما عملاً ممکن نیست. به احتمال زیاد شما به سادگی کیسه‌های هوای خالی آویزان شده به محفظه‌های خود را پس از تصادف خواهید دید.

- برای کمک به حفاظت در برخوردهای شدید ناشی از تصادف، کیسه‌های هوا باید به سرعت باد شوند. سرعت باد شدن کیسه هوا پی آمد زمان بسیار کوتاهی است که در آن تصادف اتفاق افتاده و نیاز به قرار گرفتن کیسه هوا مابین سرنشین و سازه‌های بدنه خودرو قبل از اینکه سرنشین به این سازه‌ها برخورد کند، بوجود می‌آید.
- این سرعت باد شدن خطر صدمات جدی یا مرگ آور را در تصادفات شدید کاهش می‌دهد، لذا یکی از عوامل الزامی در طراحی کیسه هوا می‌باشد.
- هر چند، باد شدن کیسه هوا نیز می‌تواند باعث آسیب دیدگی بطور معمول خراشیدگی صورت، کوفتگی و شکستگی استخوان‌ها شود، زیرا سرعت بالای باد شدن باعث باز شدن کیسه‌های هوا با نیروی بسیار زیاد می‌شود.
- حتی تحت بعضی از شرایط تماس با کیسه هوای غربیلک فرمان می‌تواند باعث صدمات مرگ آور بخصوص اگر سرنشین بسیار نزدیک به غربیلک فرمان نشسته باشد، شود.

### ⚠️ اخطار

- برای کاهش خطر صدمات جسمی یا مرگ در اثر تصادف، راننده باید تا آنجا که ممکن است نسبت به کیسه هوای داخل غربیلک فرمان عقب نشسته باشد (سینه باید حداقل ۲۵۰ میلی‌متر از غربیلک فرمان فاصله داشته باشد)، سرنشین جلو خودرو همیشه باید صندلی خود را تا آنجا که ممکن است عقب کشیده و کاملاً عقب بر روی صندلی قرار گیرد.
- در هنگام وقوع تصادف کیسه هوا در لحظه باز می‌شود و سرنشینان در صورت قرار نداشتن در موقعیت مناسب نشستن در صندلی، ممکن است در اثر نیروی باز شدن کیسه هوا، مصدوم شوند.
- باد شدن کیسه هوا ممکن است منجر به بروز صدمات جسمی به طور معمول، شامل زخم و خراش صورت یا بدن، زخمی شدن در اثر شکستن عینک یا سوختگی توسط مواد منفجره می‌باشد شود.

### صدا و دود

در هنگام باد شدن کیسه‌های هوا، صدای بلندی شنیده می‌شود و دود و پودر نرمی توسط کیسه‌ها فضای داخل خودرو را پر می‌کند. این امر عادی است و در نتیجه احتراق بادکننده کیسه هوا ایجاد می‌شود. پس از باد شدن کیسه هوا شما ممکن است دچار احساس ناراحتی در تنفس به دلیل تماس سینه خود با کمر بند ایمنی و کیسه هوا و به همین منوال در اثر استنشاق دود و پودر شوید. باز کردن هر چه زودتر درب‌ها و/ یا پنجره‌ها پس از برخورد ناشی از تصادف برای کاهش ناراحتی و جلوگیری از قرار گرفتن طولانی مدت در معرض دود و پودر جداً توصیه می‌شود.

هر چند که دود و پودر آزاد شده سمی نیستند اما ممکن است باعث خارش پوست (چشم‌ها، بینی، گلو و نظایر آنها) شوند. اگر چنین شد بلافاصله پوست و صورت را با آب سرد شستشو و آب کشی کرده و در صورت ادامه ناراحتی با پزشک تماس بگیرید.

### ⚠️ خطرات

در هنگام باز شدن کیسه‌های هوا، قطعات مربوط به کیسه هوا در غریب‌یک فرمان و/ یا جلو داشبورد و صفحه نمایشگرها و / یا در هر دو طرف لبه‌های سقف در بالای درب‌های جلو و عقب بسیار داغ هستند. برای جلوگیری از صدمات جسمی، بلافاصله پس از باد شدن کیسه هوا اجزای داخلی محفظه‌های کیسه هوا را لمس نکنید.

برچسب هشدار کیسه هوای سرنشین جلو برای صندلی محافظ کودک

■ تیپ A



OYDESA2042

■ تیپ B



OJD032059

### ⚠️ خطرات

هرگز صندلی محافظ کودک رو به عقب را در صندلی سرنشین جلو نصب نکنید، مگر اینکه کیسه هوای جانبی سرنشین جلو غیرفعال باشد. در صورت باز شدن کیسه هوا، کیسه هوا با صندلی محافظ کودک رو به عقب برخورد میکند و باعث صدمات مرگ‌آور می‌شود.

بعلاوه به همین ترتیب صندلی محافظ کودک رو به جلو را نیز در صندلی سرنشین جلو نصب نکنید. در صورت باد شدن کیسه هوای سرنشین جلو، این امر باعث وارد شدن صدمه جدی جسمی یا مرگ آور به کودک می‌شود.

اگر خودرو شما به کلید روشن / خاموش کیسه هوای سرنشین جلو مجهز است، در صورت لزوم می‌توانید کیسه هوای سرنشین جلور افعال یا غیرفعال نمایید. برای کسب اطلاعات بیشتر، به بخش کلید روشن / خاموش ON/OFF کیسه هوای سرنشین جلو در این فصل مراجعه کنید. (در صورت مجهز بودن)

۱

۲

۳

۴

۵

۶

۷

۸

۹

- در هنگام حرکت خودرو، چراغ هشدار روشن شود.
- چراغ هشدار پس از چرخاندن سوئیچ به موقعیت روشن ON، چشمک می‌زند.

### چراغ هشدار کیسه هوا



هدف از روشن شدن چراغ هشدار کیسه هوا در صفحه نمایشگرها، آگاه کردن شما از وجود مشکل بالقوه در سیستم کیسه هوا- سیستم محافظت تکمیلی (SRS) می‌باشد.

هنگامی که سوئیچ خودرو به موقعیت روشن ON چرخانده شود، چراغ نمایشگر کیسه هوا باید حدود ۶ ثانیه روشن شده، سپس خاموش شود.

در موارد زیر با مراجعه به عاملیت مجاز کیا سیستم را مورد بازرسی قرار دهید:

- چراغ هشدار پس از چرخاندن سوئیچ به موقعیت روشن ON برای مدتی کوتاه روشن نشود.
- چراغ هشدار پس از روشن شدن موتور و ۶ ثانیه روشن بودن، روشن بماند.

### ⚠️ اخطار

در هنگام نشستن کودکان در صندلی‌های جانبی عقب مجهز به کیسه هوای جانبی و یا پرده‌ای، از نصب صندلی محافظ کودک در دورترین فاصله ممکن از درب و محکم و قفل شدن صندلی محافظ در محل، اطمینان حاصل کنید.

باد شدن کیسه هوای جانبی و یا پرده‌ای میتواند باعث صدمات جسمی جدی یا مرگ کودک یا نوزاد شود.

۱

۲

۳

۴

۵

۶

۷

۸

۹



### هشدار

در صورت نقص کلید روشن/خاموش ON / OFF کیسه هوای سرنشین جلو، چراغ نشانگر خاموش بودن کیسه هوای سرنشین جلو روشن نمی شود (چراغ نشانگر روشن بودن ON، کیسه هوای سرنشین جلو روشن شده و پس از ۶۰ ثانیه خاموش می شود) و حتی در صورت قرار داشتن کلید روشن/خاموش ON / OFF در وضعیت خاموش OFF حین بروز تصادفات از جلو کیسه هوا باز خواهد شد.

در این صورت توصیه می شود کلید روشن/خاموش ON / OFF کیسه هوای سرنشین جلو و کیسه های هوای سیستم محافظت تکمیلی SRS در عاملیت های مجاز کیا کنترل و در صورت لزوم تعمیر شود.

چراغ نشانگر خاموش بودن کیسه هوای سرنشین جلو (در صورت مجهز بودن)



پس از قرار دادن سوئیچ خودرو در وضعیت خاموش OFF، چراغ نشانگر خاموش بودن کیسه هوای سرنشین جلو به مدت ۴ ثانیه روشن می شود.



همچنین در صورت قرار دادن کلید روشن/خاموش ON / OFF کیسه هوای سرنشین جلو در وضعیت خاموش OFF، چراغ نشانگر کیسه هوای سرنشین جلو روشن شده و زمانی که کلید روشن/خاموش ON / OFF در وضعیت روشن ON قرار گیرد، خاموش می شود.

چراغ نشانگر روشن بودن کیسه هوای سرنشین جلو (در صورت مجهز بودن)



پس از قرار دادن سوئیچ خودرو در وضعیت روشن ON، چراغ نشانگر روشن بودن کیسه هوای سرنشین جلو به مدت ۴ ثانیه روشن می شود.



همچنین در صورت قرار دادن کلید روشن/خاموش ON / OFF کیسه هوای سرنشین جلو در وضعیت روشن ON، چراغ نشانگر کیسه هوای سرنشین جلو روشن شده و پس از حدود ۶۰ ثانیه خاموش می گردد.

اجزاء و عملکرد سیستم کیسه هوا SRS

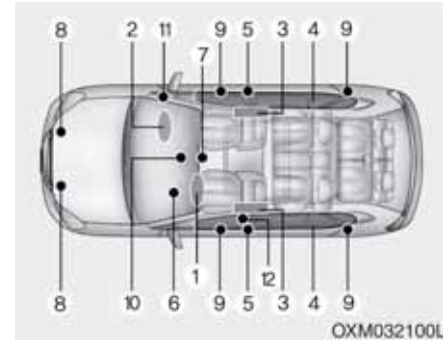

سیستم محافظت تکمیلی (کیسه هوا) از اجزای زیر تشکیل شده است:

1. ماژول کیسه هوای راننده
2. ماژول کیسه هوای سرنشین جلو
3. ماژول کیسه‌های هوای جانبی \*
4. ماژول کیسه‌های هوای پرده‌ای \*
5. مجموعه‌های جمع کننده و کشنده تسمه کمربند ایمنی \*
6. چراغ هشدار کیسه هوا
7. ماژول کنترل SRS (SRSCM) / سنسور واژگون شدن \*
8. حسگرهای ضربه از ناحیه جلو

**⚠️** **اخطار**

در صورت وقوع هر یک از شرایط ذکر شده در زیر که حاکی از وجود مشکل در سیستم کیسه هوا SRS است، باید با مراجعه به عاملیت مجاز کیا هر چه زودتر سیستم کیسه هوا را مورد بازرسی قرار دهید.

- اگر پس از چرخاندن سوئیچ خودرو به موقعیت روشن ON، چراغ هشدار برای مدتی کوتاه روشن نشود.
- اگر پس از حدود ۶ ثانیه روشن ماندن، چراغ هشدار همچنان روشن باقی بماند.
- اگر چراغ هشدار در حین حرکت خودرو روشن شود.
- اگر پس از چرخاندن سوئیچ خودرو به موقعیت روشن چراغ چشمک بزند.

9. حسگرهای ضربه از ناحیه بغل \*
  10. چراغ نشانگر روشن / خاموش ON/OFF کیسه هوای سرنشین جلو (فقط صندلی سرنشین جلو) \*
  11. کلید روشن / خاموش ON/OFF کیسه هوای سرنشین جلو
  12. مه‌پاش پیش‌کشنده جلوی راننده \*
- \*: در صورت مجهز بودن

هنگامی که سوئیچ خودرو در موقعیت روشن قرار دارد، سیستم کنترل کیسه هوا SRSCM، پیوسته تمام اجزاء سیستم را برای تعیین اینکه آیا شدت ضربه وارده به خودرو برای باز کردن یا عمل کردن کیسه هوا یا کمربند ایمنی کشنده کافی است یا خیر، تحت نظر دارد.

چراغ هشدار سیستم کیسه هوا پس از چرخاندن سوئیچ خودرو به موقعیت روشن ON، به مدت ۶ ثانیه در صفحه نمایشگرها روشن می‌شود و پس از آن چراغ هشدار باید خاموش شود.

- ۱
- ۲
- ۳
- ۴
- ۵
- ۶
- ۷
- ۸
- ۹



باد شدن کامل کیسه های هوا همراه با بستن مناسب کمربند ایمنی حرکت رو به جلو راننده و سرنشین جلو را کند کرده، باعث کاهش خطر آسیب دیدن سر و سینه می شوند.

پس از باد شدن کامل کیسه هوا بلافاصله تخلیه باد کیسه هوا شروع می شود تا میدان دید راننده و توانایی چرخاندن غریبک فرمان یا استفاده از دیگر تجهیزات کنترل خودرو از بین نرود.



بمحض باد شدن، درزهای دور درپوش های کیسه هوا بدلیل انبساط کیسه های هوای تحت فشار قرار گرفته، باز می شوند و در نتیجه درپوش ها بیشتر باز شده اجازه می دهند کیسه های هوا کاملاً باز شوند.



محفظه های کیسه هوا یکی در وسط غریبک فرمان و دیگری روی داشبورد در بالای جعبه داشبورد، مقابل سرنشین جلو قرار گرفته اند. زمانیکه سیستم SRSCM ضربه قابل ملاحظه ای را در قسمت جلو خودرو حس کند، کیسه های هوا را بطور خودکار فعال می کند.

کیسه هوای سرنشین جلو (در صورت مجهز بودن)



- ۱
- ۲
- ۳
- ۴
- ۵
- ۶
- ۷
- ۸
- ۹

- هنگامیکه اقدام به نصب ظرف مایع خوشبوکننده در داخل خودرو می‌کنید آنرا در نزدیکی صفحه نمایشگرها و/یا بر روی جلو داشبورد جای ندهید.
- در صورت باد شدن کیسه هوای سرنشین جلو، ظرف مایع خوشبوکننده می‌تواند به آلتی خطرناک تبدیل شده باعث صدمات جسمی شود.

**⚠️** **اخطار**

- اگر کیسه هوا باد شود، ممکن است صدای بلندی شنیده شده و به دنبال آن گرد و غبار پودر مانندی در داخل خودرو رها شود. این وضعیت امری عادی است و خطری ندارد. از این پودر نرم برای بسته‌بندی کیسه‌های هوا استفاده می‌کنند. گرد و غبار ایجاد شده در اثر باز شدن کیسه هوا، ممکن است باعث خارش پوست و چشم‌ها و همچنین وخامت آسم در بعضی از افراد شود. در هر تصادف منجر به عمل کردن کیسه‌های هوا، سطح پوست در معرض گرد و غبار را با آب ولرم و صابون ملایم کاملاً بشویید.

**⚠️** **اخطار**

- در خودروهایی که دارای کیسه هوای سرنشین جلو می‌باشند از قرار دادن یا نصب لوازم اضافی (جالیوانی - جاکاستی، برچسب و غیره) در روی داشبورد بالای جعبه داشبورد سمت سرنشین جلو خودداری کنید. در صورت باد شدن کیسه هوای سرنشین جلو این اشیا ممکن است به آلتی خطرناک تبدیل شده باعث صدمه دیدن سرنشینان شوند.

وجود حروف حک شده "AIR BAG" بر روی درپوش روی کیسه هوای غربلیک فرمان و بالشتک بالای داشبورد سمت سرنشین جلو حاکی از وجود سیستم ایربگ در خودرو می باشد.

سیستم محافظت تکمیلی (کیسه هوا) SRS، از کیسه های هوایی که در زیر روپوش (کاور) های بالشتکی وسط غربلیک فرمان و بالای داشبورد سمت سرنشین جلو قرار دارند، متشکل شده است.

هدف از سیستم SRS، تامین ایمنی بیشتر راننده و/یا سرنشین جلو علاوه بر ایمنی ارائه شده توسط کمربند ایمنی در صورت تصادف از ناحیه جلو با شدت ضربه کافی می باشد.

### کیسه هوای راننده و سرنشین جلو



کیسه هوای سرنشین جلو (در صورت مجهز بودن)

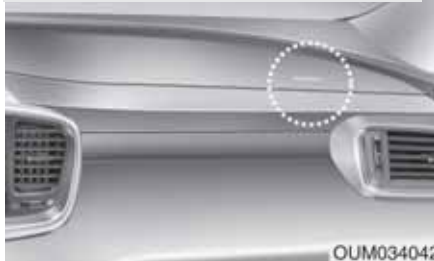

خودروی شما به سیستم محافظت تکمیلی (کیسه هوا) و کمربند ایمنی روی پا / شانه در صندلی راننده و سرنشین مجهز می باشد.

- سیستم محافظت تکمیلی (کیسه هوا) SRS فقط زمانی می تواند عمل کند که سوئیچ خودرو در موقعیت روشن ON قرار دارد، اگر پس از چرخاندن سوئیچ خودرو به موقعیت روشن ON، چراغ هشدار کیسه هوا SRS روشن نشود یا پس از حدود ۶ ثانیه روشن بودن، بطور مداوم روشن باقی بماند، یا پس از روشن شدن موتور، در حین رانندگی روشن شود. سیستم کیسه هوا SRS درست کار نمی کند. اگر چنین اتفاقی رخ داد با مراجعه به عاملیت مجاز کیا فوراً خودروی خود را مورد بازرسی قرار دهید.
- قبل از تعویض هر فیوز یا جدا کردن سر باتری، سوئیچ خودرو را به موقعیت قفل LOCK چرخانده و آن را از مغزی قفل فرمان بیرون بکشید. هرگز زمانیکه سوئیچ خودرو در موقعیت روشن ON قرار دارد، نسبت به برداشتن یا تعویض فیوز(های) مرتبط با سیستم کیسه هوا اقدام نکنید. بی توجهی به این اخطار باعث روشن شدن چراغ هشدار کیسه هوا SRS خواهد شد.

### ⚠️ اخطار

همیشه از کمربندهای ایمنی و صندلی محافظ کودک استفاده کنید. هر سفر، هر زمان، هر سرنشینی که باشد! کیسه‌های هوا در یک چشم‌به‌هم زدن با نیروی قابل توجهی باد می‌شوند. کمربندها به حفظ سرنشینان در موقعیت مناسب برای استفاده حداکثری از مزایای کیسه هوا کمک می‌کنند. حتی با وجود کیسه هوا، سرنشینان بسته نشده توسط کمربند یا نامناسب قرار گرفته در صندلی در هنگام باز شدن کیسه هوا می‌توانند شدیداً مصدوم شوند. همیشه احتیاط‌های ایمنی مربوط به کمربندهای ایمنی، کیسه‌های هوا و سرنشینان ارائه شده در این دفترچه راهنما را رعایت کنید.

برای کاهش احتمال صدمات جدی یا مرگ آور و برخورداری از حداکثر فواید ایمنی سیستم محافظت از سرنشین خودرو خود :

- هرگز هیچ کودکی را در صندلی محافظ کودک یا صندلی کمکی قرار گرفته بر روی صندلی سرنشین جلو، نشانید.
- ABC Always Buckle Children in the 2nd row seat - مخفف حروف انگلیسی ابتدای کلمات به کار گرفته شده در جمله فوق به معنی همیشه کودکان را در صندلی ردیف دوم قرار دهید. این صندلی ایمن‌ترین محل سوار شدن کودکان با هر سنی در خودرو است.

- کیسه‌های هوای جلو و جانبی می‌توانند سرنشینان نامناسب قرار گرفته در صندلی‌های جلو را مصدوم کنند.
- صندلی خود را تا آنجا که ممکن است از کیسه‌های هوای جلو عقب بکشید، ضمن آنکه هنوز کنترل کامل خودرو را حفظ می‌کنید.
- شما و سرنشینان خودرو هرگز نباید بدون دلیل موجه نزدیک به کیسه‌های هوا نشسته یا به سمت آنها خم شوید. راننده و سرنشینان نامناسب قرار گرفته بر روی صندلی‌های خودرو، می‌توانند توسط کیسه‌های هوای در حال باز شدن جداً مصدوم شوند.
- هرگز به سمت درب یا کنسول وسط خم نشوید همیشه به حالت قائم در صندلی بنشینید.
- هرگز به سرنشین جلو اجازه ندهید که حین روشن بودن چراغ نمایشگر خاموش بودن کیسه هوای سرنشین جلو، سوار خودرو شود. چرا که در صورت وقوع تصادفات به میزان کافی جدی، کیسه هوا باز خواهد شد.

- هیچ شیئی نباید نزدیک یا روی محافظه کیسه هوای روی غریبک فرمان و نزدیک یا روی صفحه نمایشگرها و نزدیک یا روی کیسه هوای روی جلوی داشبورد در سمت سرنشین جلو و بالای جعبه داشبورد، قرار داده شود. چرا که در صورت تصادف به اندازه کافی شدیدی که بتواند باعث باد شدن کیسه‌های هوای خودرو شود، چنین شیئی می‌تواند باعث بروز صدمات جسمی شود.
- سیستم‌های ایمنی (SRS) یا دیگر اجزای این سیستم را قطع یا دستکاری نکنید، این عمل می‌تواند باعث بروز صدمات جسمی به دلیل عمل کردن تصادفی کیسه‌های هوا یا عمل نکردن آنها در زمان لازم شود.
- اگر چراغ هشدار کیسه هوا (SRS) در هنگام رانندگی خودرو روشن باقی ماند، توصیه می‌شود با مراجعه به عاملیت مجاز کیا هرچه زودتر سیستم کیسه هوا را مورد بازرسی و کنترل قرار دهید.

- نشستن بنحو نامناسب یا استقرار در موقعیت نامناسب در صندلی می‌تواند منجر به صدمات جدی جسمی یا مرگ آور در تصادف شود. همه سرنشینان باید بطور قائم در حالیکه پشتی صندلی آنها در حالت قائم قرار دارد در وسط تشک صندلی نشسته، کمربند خود را بسته، پا را براحتی دراز و کف پا را تا قبل از پارک شدن خودرو و بیرون آوردن سوئیچ خودرو از مغزی قفل فرمان بر روی کف خودرو قرار دهند.
- سیستم کیسه هوا SRS برای ارائه محافظت لازم در تصادف، باید بسیار سریع باز شود. اگر سرنشین بعلت نبستن کمربند در موقعیت مناسب قرار نداشته باشد، کیسه هوا ممکن است با شدت به سرنشین برخورد کرده باعث صدمات جدی جسمی یا مرگ آور شود.

- سیستم صندلی محافظ کودک هرگز نباید در صندلی جلو نصب شود. در صورت وقوع تصادف، نوزاد یا کودک می‌تواند به شدت آسیب دیده یا کشته شود.
- کودکان ۱۲ ساله و کمتر همیشه باید به‌نحو مناسب در صندلی عقب مورد محافظت قرار گیرند. هرگز اجازه ندهید کودکان در صندلی سرنشین جلو بنشینند. اگر کودک بزرگتر از ۱۲ سال باید در صندلی جلو بنشیند، باید به‌نحو مناسب توسط کمربند مورد محافظت قرار گرفته و صندلی باید تا حد ممکن عقب کشیده شود.
- برای برخورداری از حداکثر ایمنی در انواع تصادفات، کلیه سرنشینان بعلاوه راننده می‌بایست همواره کمربندهای خود را صرفنظر از وجود کیسه هوا در خودرو به جهت جلوگیری از بروز تصادفات و صدمات جسمی و یا مرگ بسته نگه دارند. در هنگام حرکت خودرو بدون دلیل به کیسه هوا نزدیک نشده و یا به سمت آن متمایل نشوید.

- کیسه‌های هوا فقط یکبار می‌توانند عمل کنند- پس از باز شدن کیسه هوا توصیه می‌شود با مراجعه به عاملیت مجاز کیا فوراً کیسه هوا را تعویض کنید.
- طراحی سیستم کیسه‌های هوا SRS بگونه‌ای است که فقط در زمان برخورد به اندازه کافی شدید با زاویه کمتر از ۲۰ درجه نسبت به محور طولی جلوی خودرو، کیسه‌های هوای جلو باز شوند، همچنین این کیسه‌های هوا فقط یکبار عمل می‌کنند. کمربندهای ایمنی در تمام اوقات باید بسته شده باشند.
- کیسه‌های هوای جلو به منظور باد شدن در برخوردهایی از ناحیه بغل، عقب یا واژگون شدن طراحی نشده‌اند. همچنین کیسه‌های هوای جلو در برخوردهای از ناحیه جلو دارای شدت ضربه کمتر از حد باز شدن کیسه‌های هوا، باد نمی‌شوند.

کلید روشن / خاموش کیسه هوای سرنشین جلو  
(در صورت مجهز بودن)



در صورت قرار داشتن صندلی محافظ کودک بر روی صندلی سرنشین جلو یا نداشتن سرنشین جلو در خودرو ، می توان با استفاده از کلید روشن / خاموش (ON/OFF) ، کیسه هوای سرنشین جلو را غیرفعال نمود.

در شرایط خاص و استثنایی اگر لازم بود صندلی محافظ کودک رو به عقب را روی صندلی سرنشین جلو نصب کنید، برای حصول اطمینان از ایمنی کودک، کیسه هوای سرنشین جلو را غیرفعال نمایید.

چراغ نمایشگر غیرفعال OFF بودن کیسه هوای سرنشین جلو در این وضعیت روشن شده و تا زمانیکه کیسه هوای مجدداً فعال شود ، روشن باقی خواهد ماند.

برای فعال کردن مجدد کیسه هوای سرنشین جلو، کلید را در مغزی کلید روشن / خاموش کیسه هوای سرنشین جلو جازده و آن را به موقعیت ON بچرخانید. چراغ نمایشگر غیرفعال OFF بودن کیسه هوای سرنشین جلو در این وضعیت خاموش خواهد شد.

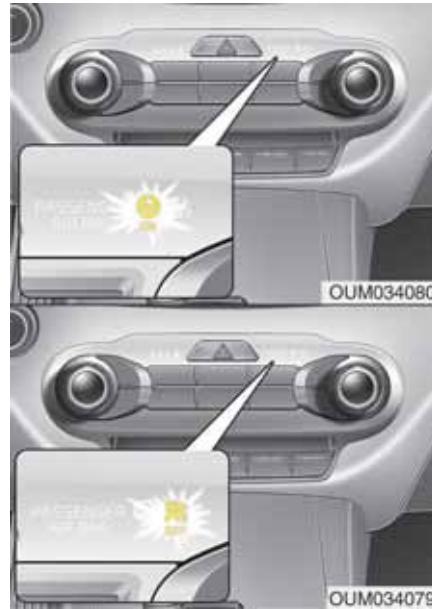

غیرفعال کردن یا فعال کردن مجدد کیسه هوای سرنشین جلو :

برای غیرفعال کردن کیسه هوای سرنشین جلو، کلید خودرو را در مغزی کلید روشن / خاموش کیسه هوای سرنشین جلو جازده و آن را به موقعیت OFF بچرخانید.

**⚠️** **اخطار**

کلید فعال / غیرفعال نمودن کیسه هوا را می توان با یک وسیله کوچک مشابه کلید دستکاری نمود. همیشه وضعیت کلید فعال / غیرفعال نمودن کیسه هوا و چراغ نمایشگر غیرفعال OFF بودن کیسه هوای سرنشین جلو را کنترل نمایید.

- ۱
- ۲
- ۳
- ۴
- ۵
- ۶
- ۷
- ۸
- ۹



### ⚠️ **اخطار**

- راننده مسئول قرار داشتن کلید روشن / خاموش کیسه هوای سرنشین جلو، در موقعیت صحیح می‌باشد.
- کیسه هوای سرنشین جلو را فقط زمانی غیرفعال کنید که سوئیچ خودرو در موقعیت OFF قرار داشته باشد وگرنه واحد کنترل سیستم کیسه هوا SRS ممکن است دچار مشکل شود.
- در این وضعیت خطر باز نشدن یا باز شدن نادرست کیسه هوای راننده و/یا سرنشین جلو و/یا جانبی یا پرده‌ای در صورت وقوع تصادف وجود دارد.
- هرگز صندلی محافظ کودک رو به عقب را روی صندلی سرنشین جلو نصب نکنید، مگر اینکه کلید روشن / خاموش کیسه هوای سرنشین جلو در وضعیت خاموش قرار داشته باشد. نوزاد یا کودک در صورت وقوع تصادف و باز شدن کیسه هوا ممکن است شدیداً دچار آسیب شده یا جان خود را از دست بدهد.

همچنین کیسه هوای سرنشین جلو  روشن نخواهد شد. (چراغ نمایشگر فعال بودن کیسه هوای سرنشین جلو روشن و پس از حدود ۶۰ ثانیه خاموش می‌شود.) در این وضعیت مازول کنترل سیستم کیسه هوا SRS، کیسه هوای سرنشین جلو را دوباره فعال می‌کند و کیسه هوای سرنشین جلو در اثر ضربه ناشی از تصادف جلو خودرو، باز خواهد شد، حتی اگر کلید روشن / خاموش کیسه هوای سرنشین جلو در موقعیت خاموش OFF قرار داشته باشد.

در صورت وقوع چنین حالتی، در اولین زمان ممکن، خودرو را جهت بازرسی و کنترل سیستم به یکی از عاملیت‌های مجاز کیا هدایت کنید.

- اگر چراغ هشدار کیسه هوا SRS در هنگامی که سوئیچ خودرو در موقعیت ON قرار دارد، روشن نشد یا اینکه در حین رانندگی روشن شد، در اولین زمان ممکن، خودرو را جهت بازرسی و کنترل سیستم کیسه هوا SRS، به یکی از عاملیت‌های مجاز کیا هدایت کنید.

### \***یادآوری**

- هنگامیکه کلید کیسه هوای سرنشین جلو در موقعیت ON قرار دارد، کیسه هوای سرنشین جلو فعال است و صندلی محافظ کودک نباید در صندلی سرنشین جلو نصب شود.
- هنگامیکه کلید کیسه هوای سرنشین جلو در موقعیت OFF قرار دارد، کیسه هوای سرنشین جلو غیر فعال است.

### ⚠️ **هشدار**

- اگر کلید روشن / خاموش کیسه هوای سرنشین جلو به درستی کار نکند، چراغ هشدار سیستم کیسه هوا (  ) روی صفحه نمایشگرها، روشن می‌شود.

- با وجود اینکه خودروی شما به کلید روشن / خاموش کیسه هوای سرنشین جلو مجهز است، نباید صندلی محافظ کودک را در صندلی سرنشین جلو نصب کنید. صندلی محافظ کودک هرگز نباید روی صندلی جلو نصب شود. کودکان بزرگ جثه‌ای که نمی‌توانند از صندلی محافظ کودک استفاده کنند، همیشه باید روی صندلی عقب نشسته و از تسمه‌های روی پا / شانه کمربند ایمنی در دسترس استفاده کنند. در زمان تصادف، کودکانی که با سیستم مناسب محافظ کودک در صندلی عقب محافظت شوند، از بیشترین ایمنی برخوردارند.
- اگر نیاز به نصب صندلی محافظ کودک در روی صندلی سرنشین جلو برطرف گردید، کیسه هوای سرنشین جلو را در اولین زمان ممکن فعال کنید.

### کیسه هوای جانبی (در صورت مجهز بودن)

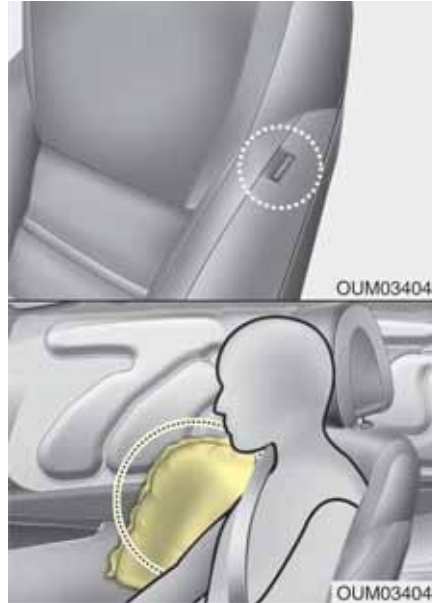

خودرو شما به کیسه هوای جانبی در هر یک از صندلی‌های جلو مجهز شده است.

هدف از نصب کیسه هوای جانبی افزایش ایمنی راننده و / یا سرنشین علاوه بر ایمنی حاصل از کمربند است.

طراحی کیسه‌های هوای جانبی به گونه‌ای است که در اثر ضربات بخصوصی از کنار خودرو وارد عمل می‌شود؛ عمل می‌کنند این امر بستگی به شدت تصادف، زاویه، سرعت و محل برخورد دارد.

در صورتیکه شدت برخورد از سمت جلو بیش از حد باشد، کیسه هوای جانبی فعال می‌گردد.

کیسه‌های هوای جانبی برای بازشدن در تمامی ضربات وارده از کنار خودرو طراحی نشده‌اند.

کیسه‌های هوای جانبی علاوه بر عمل کردن در اثر ضربه وارده به بغل خودرو، در بعضی از ضربات از سمت مقابل نیز وارد عمل می‌شوند.

### \*یادآوری - در صورت مجهز بودن به حسگر

#### واژگون شدن

- همچنین، کیسه‌های هوای جانبی هر دو طرف در وضعیت بخصوصی از واژگون شدن‌ها نیز وارد عمل می‌شوند.

- در صورتی که سنسور واژگون شدن شرایط واژگونی را تشخیص دهد، کیسه‌های جانبی فعال می‌شوند.

\* ممکن است کیسه‌های هوای واقعی داخل خودرو با تصویر متفاوت باشند.

### ⚠️ اخطار

در خودروهای مجهز به کیسه‌های هوای جانبی و پرده‌ای به سرنشینان اجازه ندهید سر و دیگر اعضای بدن خود را به درب‌ها تکیه داده، بازوهای خود را از پنجره‌ها بیرون برده یا اجسام را بین خود و درب‌ها قرار دهند.

### ⚠️ اخطار

• کیسه هوای جانبی مکمل سیستم‌های کمربند ایمنی راننده و سرنشینان است، نه جایگزینی برای آنها، بنابراین در هنگام حرکت خودرو، همواره کمربندهای ایمنی باید بسته باشد. کیسه‌های هوای جانبی فقط در تصادفات بخصوصی از ناحیه بغل یا واژگون شدن<sup>1</sup> که شدت ضربه در حدی باشد که آسیب‌های جدی به سرنشینان خودرو وارد کند، باز می‌شوند.

<sup>1</sup> فقط در خودروهای مجهز به حسگر واژگون شدن

### ⚠️ اخطار

- برای برخورداری از بهترین محافظت توسط کیسه هوای جانبی و اجتناب از آسیب دیدگی ناشی از باز شدن آنها، هر دو سرنشین جلو خودرو باید بصورت قائم در صندلی قرار گرفته و کمربندهای خود را به طور مناسب بسته باشند. دستهای راننده باید روی غریبک فرمان در موقعیت ساعت ۹:۰۰ و ساعت ۳:۰۰ قرار داشته باشد. دستها و آرنج سرنشینان باید روی زانوها باشد.
- از روکش‌های اضافی مخصوص صندلی استفاده نکنید.
- استفاده از روکش‌های صندلی می‌تواند تاثیر سیستم را کاهش یا مانع موثر بودن آن شود.
- هیچ نوع لوازم جانبی را در و یا نزدیک کیسه هوای جانبی قرار ندهید.
- هیچ شیئی را روی کیسه هوا یا بین کیسه هوا و خودتان قرار ندهید.

### کیسه هوای پرده‌ای (در صورت مجهز بودن)

این کیسه‌ها برای کمک به محافظت از سر سرنشینان صندلی‌های جانبی جلو و صندلی‌های جانبی عقب خودرو در مقابل بعضی از ضربه‌های وارده به بغل خودرو در تصادفات طراحی شده‌اند. طراحی کیسه هوای پرده‌ای به گونه‌ای است که فقط در اثر ضربه‌های وارده به بغل در بعضی از تصادفات بسته به شدت، زاویه، سرعت و نقطه برخورد باز می‌شوند.

کیسه‌های هوای پرده‌ای علاوه بر عمل کردن در اثر ضربه وارده بغل خودرو در بعضی از ضربات از سمت مقابل نیز وارد عمل می‌شوند.

کیسه‌های هوای پرده‌ای در اثر شدت ضربه از بغل یا در دو طرف خودرو باز می‌شوند. طراحی کیسه‌های هوای پرده‌ای به گونه‌ای نیست که در تمام ضربات وارده از بغل باز شوند.

### \* یادآوری - در صورت مجهز بودن به حسگر واژگون شدن

- کیسه‌های هوای پرده‌ای هر دو طرف در بعضی از واژگون شدن‌ها (چپ شدن‌ها) نیز وارد عمل می‌شوند.
- در صورت تشخیص شرایط واژگون شدن به وسیله حسگر واژگون شدن، کیسه هوای پرده‌ای وارد عمل می‌شود.



\* ممکن است کیسه‌های هوای واقعی داخل خودرو با تصویر متفاوت باشند.

کیسه‌های هوای پرده‌ای در طول قاب سقفی دو طرف اتاق خودرو در بالای درب‌های جلو و عقب جای داده شده‌اند.

- هیچ شیئی (نظیر چتر، کیف و غیره) را بین درب و صندلی جلو قرار ندهید. این اشیاء ممکن است در هنگام باز شدن کیسه هوای جانبی به طور خطرناکی به صورت اشیاء تیز و برنده عمل کرده، باعث صدمه دیدن سرنشینان شوند.
- برای جلوگیری از باز شدن ناخواسته کیسه هوای جانبی که می‌تواند منجر به صدمه دیدن سرنشینان خودرو شود، از وارد آوردن هرگونه ضربه به حسگر کیسه هوای جانبی در هنگام روشن بودن سوئیچ خودرو خودداری کنید.
- اگر صندلی یا روکش صندلی آسیب دیده است، توصیه می‌شود با مراجعه به عاملیت مجاز کیا خودرو را مورد بازرسی و کنترل قرار دهید.

۱

۲

۳

۴

۵

۶

۷

۸

۹

### ⚠️ اخطار

- برای برخورداری از بهترین محافظت کیسه‌های هوای جانبی و پرده‌ای هر دو سرنشین صندلی‌های جلو و هر دو سرنشین صندلی‌های جانبی عقب خودرو باید به صورت قائم در صندلی‌های خود قرار گرفته و کمربندهای خود را به طور مناسب بسته باشند. بخصوص کودکان باید در صندلی محافظ کودک مناسب در صندلی عقب نشسته باشند.
  - در هنگام نشستن کودکان در صندلی‌های جانبی عقب، آنها باید در صندلی محافظ کودک مناسب قرار داشته باشند.
- از قرار دادن صندلی محافظ کودک در دورترین فاصله ممکن از درب‌های جانبی، اطمینان حاصل کرده و صندلی محافظ کودک را در موقعیت قفل شدن در محل نصب، محکم کنید.

- به سرنشینان اجازه تکیه دادن سر یا بدن به درب‌ها، قرار دادن دست‌ها روی درب‌ها، بیرون آوردن بازوها از پنجره یا قرار دادن اشیاء بین درب‌ها و خودشان در هنگام نشستن در صندلی‌های مجهز به کیسه‌های هوای جانبی و پرده‌ای را ندهید.
  - هرگز اقدام به باز کردن یا تعمیر هیچ یک از اجزاء سیستم کیسه هوای جانبی و پرده‌ای نکنید. توصیه می‌شود این امر فقط توسط عاملیت مجاز کیا انجام گیرد.
- عدم پیروی از دستور العمل‌های شرح داده شده در بالا ممکن است به آسیب دیدگی جسمی یا مرگ سرنشینان خودرو در تصادفات، منجر شود.

حسگرهای برخورد و تصادف سیستم کیسه هوا



دلایل باز نشدن کیسه هوا در تصادفات

(شرایط باد شدن و باد نشدن کیسه هوا)

انواع زیادی از تصادفات وجود دارد که در آن‌ها از کیسه هوا نمی‌توان انتظار ارائه محافظت اضافی را داشت.

این موارد، تصادف از ناحیه عقب و تصادف منجر به برخوردهای متعدد با خودروها و یا اجسام دیگر و به همین ترتیب برخوردهای با سرعت کم را شامل می‌شود.

۱

۲

۳

۴

۵

۶

۷

۸

۹

(3) حسگر برخورد و ضربه از بغل (در صورت مجهز بودن)  
(4) حسگر برخورد و ضربه از بغل (در صورت مجهز بودن)

(1) کنترل یونیت کیسه هوا / حسگر واژگون شدن  
(در صورت مجهز بودن)  
(2) حسگر ضربه از جلو

### ⚠️ اخطار

- به محل استقرار و نصب کیسه‌های هوا یا حسگرها، ضربه نزده یا اجازه برخورد هیچ چیزی را به آنها ندهید.
- این امر می‌تواند باعث باز شدن غیر منتظره کیسه هوا شده، به مصدومیت جدی فرد یا مرگ منجر شود.
- اگر محل یا زاویه نصب حسگرها به هر طریق تغییر داده شوند، ممکن است کیسه‌های هوا در زمان لازم باز نشده یا در زمان غیر لازم باز شده، باعث مصدومیت شدید یا مرگ شوند.
- بنابراین اقدام به انجام امور تعمیر و نگهداری بر روی حسگرهای کیسه هوا یا در اطراف آنها نکنید. توصیه می‌شود با مراجعه به عاملیت مجاز کیا، خودرو را مورد بازرسی و تعمیر قرار دهید.

- اگر زاویه نصب حسگرها به دلیل تغییر شکل و دفورمه شدن سپر جلو، بدنه یا ستون C اتاق در محلی که حسگرهای برخورد از بغل نصب شده‌اند، تغییر کند، می‌تواند منجر به بروز مشکلات گردد. با مراجعه به عاملیت مجاز کیا خودرو را مورد بازرسی و تعمیر قرار دهید.
- خودرو شما برای جذب ضربه ناشی از برخورد و در نتیجه باز شدن کیسه(های) هوا در بعضی از تصادفات طراحی شده است. سوار کردن گاردهای سپر متفرقه یا تعویض سپر با سپرهای غیر اصلی، ممکن است بر عملکرد خودرو در تصادف و باز شدن کیسه هوا اثر معکوس (نامطلوب) داشته باشد.

- ⚠️ **اخطار - مخصوص کشورهای اروپایی**
- در صورتی که خودروی شما به کیسه هوای پرده‌ای و جانبی مجهز می‌باشد، حین بکسل نمودن خودرو، سوئیچ خودرو را در وضعیت OFF و یا ACC قرار دهید.
- در صورت قرار داشتن سوئیچ خودرو در وضعیت روشن ON و تشخیص وضعیتی نزدیک به واژگون شدن، کیسه‌های هوای جانبی یا پرده‌ای ممکن است باز شوند.

۱

۲

۳

۴

۵

۶

۷

۸

۹

شرایط باز شدن کیسه هوا



کیسه‌های هوای جلو

کیسه‌های هوای جلو برای باد شدن در برخوردهای از ناحیه جلو بسته به شدت، سرعت یا زاویه برخورد از جلو طراحی شده‌اند.



\* ممکن است کیسه‌های هوای واقعی داخل خودرو با تصویر متفاوت باشند.

کیسه‌های هوای جانبی و کیسه‌های هوای پرده‌ای (در صورت مجهز بودن)  
کیسه‌های هوای جانبی و پرده‌ای برای باد شدن در هنگام انتقال ضربه به حسگرهای برخورد از ناحیه

بغل خودرو بسته به شدت، سرعت یا زاویه برخورد ناشی از تصادف از بغل یا واژگون شدن طراحی شده‌اند. گرچه کیسه‌های هوای جلو (کیسه‌های هوای راننده و سرنشین جلو) فقط برای باد شدن در برخوردهای از ناحیه جلو طراحی شده‌اند، اما در صورت انتقال ضربه‌های خاص به حسگرهای ضربه از ناحیه جلو، در انواع دیگر تصادف نیز ممکن است باز شوند. کیسه‌های هوای جانبی (کیسه‌های هوای جانبی و/یا پرده‌ای) فقط برای باد شدن در برخوردهای ناشی از تصادف از ناحیه بغل طراحی شده‌اند، اما در صورت انتقال ضربه‌های خاص به حسگرهای ضربه از ناحیه بغل، در انواع دیگر تصادف نیز ممکن است باز شوند. اگر شاسی خودرو توسط دست اندازها یا اشیاء روی جاده‌های ناهموار یا پیاده‌روها مورد ضربه قرار گیرد، کیسه‌های هوا ممکن است باز شوند. برای جلوگیری از باز شدن غیر مترقبه کیسه‌های هوا، در جاده‌های ناهموار یا جاده‌هایی که سطح آنها برای رفت و آمد خودروها طراحی نشده با احتیاط رانندگی کنید.

\* یادآوری - مخصوص کشورهای اروپایی

کیسه‌های هوای جانبی و پرده‌ای برای باز شدن در زمان تشخیص واژگون شدن توسط حسگرهای واژگون شدن طراحی شده‌اند.

۱
۲
۳
۴
۵
۶
۷
۸
۹





- کیسه های هوای جلو ممکن است در برخورد های ناشی از تصادف از ناحیه بغل باز نشوند، زیرا سرنشینان به سمت برخورد متمایل می شوند، لذا در برخوردهای از ناحیه بغل، باز شدن کیسه هوای جلو هیچگونه محافظت اضافی را ارائه نخواهد داد.
- هر چند ، در صورت مجهز بودن خودرو به کیسه های هوای جانبی و پرده ای، ممکن است بسته به شدت، سرعت یا زاویه برخورد، باز شوند.



- کیسه های هوای جلو برای باز شدن در تصادفات منجر به برخورد از ناحیه عقب طراحی نشده اند، چرا که سرنشینان توسط نیروی برخورد به سمت عقب متمایل می شوند. در این وضعیت کیسه های هوای باز شده قادر به ارائه هیچگونه فایده اضافی نخواهند بود.

شرایطی که در آن کیسه هوا باد نمی شود



- در بعضی از تصادفات با سرعت کم، کیسه های هوا ممکن است باز نشوند. کیسه های هوا برای باز نشدن در چنین مواردی طراحی شده اند، چرا که ممکن است هیچ فایده ای بیش از محافظت ارائه شده توسط کمربندهای ایمنی در چنین برخوردهایی نداشته باشند.



OUM034059

• کیسه‌های هوا ممکن است در تصادف‌های منجر به واژگون شدن باز نشوند زیرا باز شدن کیسه هوا محافظت لازم از سرنشینان را ارائه نخواهد کرد.

#### \* یادآوری - مخصوص کشورهای اروپایی

هرچند در خودروهای مجهز به کیسه هوای جانبی یا پرده‌ای، ممکن است در واژگون شدن ناشی از برخورد از بغل کیسه هوای جانبی و پرده‌ای باز شوند.

#### \* یادآوری - مخصوص کشورهای غیراروپایی

هرچند در خودروهای مجهز به کیسه هوای جانبی یا پرده‌ای، ممکن است در واژگون شدن ناشی از برخورد از بغل کیسه هوای جانبی و پرده‌ای باز شوند.



OUM034058

• درست قبل از لحظه تصادف، رانندگان اغلب شدیداً ترمز می‌کنند. اینگونه ترمزهای شدید قسمت جلوی خودرو را به سمت پایین متمایل کرده باعث می‌شود جلو خودرو به زیر خودرو دارای ارتفاع بیشتر از سطح زمین بلغزد. در شرایط "لغزش به زیر خودرو دیگر" چون نیروهای کاهنده سرعت تشخیص داده شده توسط حسگرها، ممکن است بطور قابل توجهی کاهش یابد، احتمال باز نشدن کیسه‌های هوا در تصادف منجر به لغزش در زیر خودروی دیگر وجود دارد.

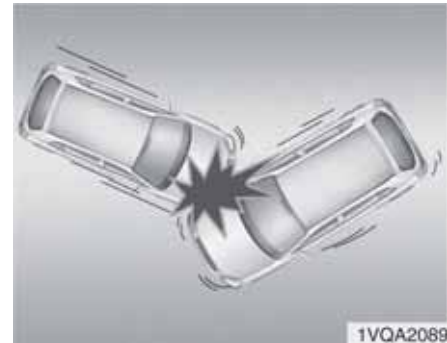

1VQA2089

• در تصادفات منجر به برخورد متمایل یا زاویه دار، نیروی ضربه ممکن است سرنشینان را به جهتی براند که کیسه‌های هوا قادر به ارائه هیچگونه فایده اضافی نباشند، لذا حسگرها ممکن است کیسه‌های هوا را باز نکنند.

۱

۲

۳

۴

۵

۶

۷

۸

۹

- هیچ شیئی را نباید نزدیک یا روی محفظه کیسه هوای روی غربلک فرمان، صفحه نمایشگرها و صفحه جلو داشبورد بالای جعبه داشبورد قرار داد، زیرا در صورت بروز تصادف شدید منجر به باز شدن کیسه‌های هوا، این اشیاء می‌توانند خطر آفرین باشند.
- در صورت عمل کردن و باز شدن کیسه‌های هوا، توصیه می‌شود تعویض آنها باید توسط عاملیت مجاز کیا انجام شود.
- سیم کشی یا سایر اجزاء سیستم SRS را دستکاری، یا قطع نکنید. انجام چنین اعمالی می‌تواند باعث صدمات جسمی به دلیل باز شدن تصادفی کیسه‌ها یا عمل نکردن سیستم کیسه‌های هوا در زمان لازم، شود.

### مراقبت و نگهداری از سیستم محافظت

#### تکمیلی کیسه هوا SRS

به طور کلی سیستم SRS نیازی به تعمیر و نگهداری ندارد. هیچ قطعه‌ای که شما بتوانید به نحو ایمن آن را سرویس کنید وجود ندارد. اگر چراغ هشدار کیسه هوا SRS روشن نمی‌شود یا به طور مداوم روشن باقی می‌ماند، توصیه می‌شود در اولین زمان ممکن، خودرو را جهت بازرسی به یکی از عاملیت‌های مجاز کیا هدایت کنید.



- در برخورد خودرو با اشیایی نظیر پایه‌ها تجهیزات کنار جاده یا درخت‌ها، بدلیل این که نقطه برخورد ضربه بر روی یک محدوده متمرکز است و کل نیروی برخورد به حسگرها منتقل نمی‌شود، کیسه‌های هوا ممکن است باز نشوند.

#### ⚠️ اخطار

- ایجاد هر گونه تغییر در اجزاء سیستم کیسه هوا SRS یا سیم کشی آن شامل اضافه کردن و چسباندن هر نوع برچسب بر روی بالشتک‌های کیسه‌های هوا یا ایجاد تغییرات در ساختار بدنه می‌تواند بر عملکرد سیستم کیسه هوا SRS تاثیر منفی گذاشته، باعث صدمات جسمی احتمالی شود.
- برای تمیز کردن پوشش روی محفظه هر یک از کیسه‌های هوا، فقط از پارچه نرم و خشک یا مرطوب شده با آب معمولی استفاده کنید. استفاده از حلال‌ها یا پاک‌کننده‌ها می‌تواند تاثیری نامطلوب بر پوشش کیسه‌های هوا و عملکرد مناسب این سیستم‌ها داشته باشد.

- اگر اجزاء سیستم کیسه هوا باید دور انداخته شده یا خودرو باید اسقاط شود، احتیاط‌های ایمنی بخصوصی را باید رعایت نمود. عملیات‌های مجاز کیا این احتیاط‌ها را می‌دانند و قادر به ارائه اطلاعات لازم به شما می‌باشند. عدم رعایت این دستورالعمل‌ها و هشدارها می‌تواند خطر صدمات جسمی را افزایش دهد.
- در صورت وارد شدن آب به خودرو و خیس شدن فرش یا پر شدن کف اتاق با آب، نباید خودرو را روشن کنید. توصیه می‌شود با یکی از عملیات‌های مجاز کیا تماس حاصل نمایید.

- هشدارهای ایمنی تکمیلی
- هرگز اجازه ندهید سرنشینان در محل بار یا روی صندلی عقب تاشده در خودرو در حال حرکت قرار گیرند. همه سرنشینان باید به طور قائم و کاملاً در عقب صندلی در حالیکه کمربندهای خود را بسته و کف پاهایشان بر روی کف خودرو قرار دارد در صندلی‌های خود بنشینند.
- در خودرو در حال حرکت سرنشینان نباید اقدام به خروج از خودرو یا تعویض صندلی خود نمایند. سرنشینی که در هنگام تصادف یا ترمز ناگهانی کمر بند خود را بسته نگه نداشته باشد، می‌تواند در داخل خودرو به اطراف، به طرف دیگر سرنشینان یا به بیرون خودرو پرتاب شود.
- هر کمر بند برای محافظت از یک سرنشین طراحی شده است. اگر یک کمر بند مورد استفاده بیش از یک نفر قرار گیرد، در صورت تصادف، استفاده کنندگان می‌توانند به طور جدی مصدوم یا کشته شوند.
- از اضافه کردن تجهیزات اضافی به کمر بند ایمنی خودداری کنید. تجهیزاتی که ادعا می‌شود آسایش سرنشین را بهبود می‌بخشند یا موقعیت کمر بند را تغییر می‌دهند، می‌توانند محافظت ارائه شده توسط کمر بند را کاهش و احتمال آسیب‌های جدی در تصادف را افزایش می‌دهند.
- سرنشینان نباید اشیاء سخت یا تیز را در فضای بین خود و کیسه‌های هوا قرار دهند. حمل اشیاء سخت یا تیز بر روی پا یا دهان می‌تواند منجر به صدمات جسمی در صورت باز شدن کیسه هوا شود.
- سرنشینان را از روپوش کیسه‌های هوا دور نگه‌دارید. همه سرنشینان باید به طور قائم کاملاً به عقب در حالیکه کمربندهای خود را بسته و کف پاهایشان بر روی کف خودرو قرار دارد در صندلی‌های خود بنشینند. اگر سرنشینان به روپوش کیسه‌های هوا بسیار نزدیک باشند، در صورت باز شدن کیسه‌های ممکن است دچار آسیب دیدگی شوند.
- هیچ چیزی را در نزدیکی یا بر روی روپوش کیسه‌های هوا قرار نداده یا نجسباندید. اشیاء چسبانده شده یا قرار داده شده بر روی روپوش کیسه‌های هوای جلو یا جانبی ممکن است مزاحم عملکرد مناسب کیسه‌های هوا شوند.
- صندلی‌های جلورا مورد تغییر یا به‌سازی قرار ندهید. ایجاد تغییرات در صندلی‌های جلو می‌تواند مزاحم عملکرد اجزای حسگر سیستم محافظت تکمیلی SRS یا کیسه‌های هوای جانبی شود.

### برچسب هشدار کیسه هوا

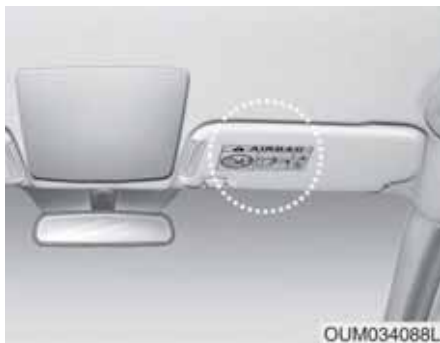

OUM034088L

برچسب‌های هشدار کیسه‌های هوا برای آگاه‌کردن راننده و سرنشینان از خطر بالقوه سیستم کیسه هوا SRS در محل‌های نشان‌داده شده نصب شده است.

توجه داشته باشید که این هشدارهای قانونی بر خطرات تهدیدکننده کودکان تکیه دارد، اما مانیز خواستار هوشیاری شما نسبت به خطرات تهدیدکننده بزرگسالان هستیم. این خطرات در صفحات قبل شرح داده شده است.

افزافه کردن تجهیزات یا ایجاد تغییر و بهینه سازی در خودروهای مجهز به کیسه هوا اگر با تعویض شاسی یا تعویض یا تغییر در سیستم سپر، جلوی خودرو یا صفحات فلزی جانبی بدنه یا ارتفاع خودرو از زمین، خودروی خود را مورد تغییر یا بهینه سازی قرار دهید، این عمل ممکن است بر عملکرد سیستم کیسه‌های هوای خودرو تاثیر نامطلوب بگذارد.

- هیچ چیزی را در زیر صندلی‌های جلو قرار ندهید. قرار دادن اشیاء در زیر صندلی‌های جلو می‌تواند مزاحم عملکرد اجزای حسگر سیستم محافظت تکمیلی SRS و دسته سیم‌ها شود.
- هرگز بچه‌های شیر خوار یا کودکان را بر روی پا نشانید. در صورت وقوع تصادف کودک می‌تواند به طور جدی مصدوم یا کشته شود. بچه‌های شیر خوار یا کودکان باید به طور صحیح توسط صندلی‌های محافظ کودک مناسب یا کمربندهای ایمنی در صندلی‌های عقب مورد محافظت قرار گیرند.

### ⚠️ اخطار

- نشستن به نحو نامناسب یا استقرار در موقعیت نامناسب می‌تواند باعث نزدیک شدن بیش از حد سرنشین به کیسه‌های در حال باز شدن، برخورد به سازه داخلی خودرو و یا پرتاب شدن به بیرون شده، منجر به صدمات جدی جسمی یا مرگ شود.
- همیشه به طور قائم در حالی که پشتی صندلی در حالت قائم قرار دارد در وسط تشک صندلی نشسته، کمربند خود را بسته، پاها را به راحتی دراز و کف پاها را بر روی کف خودرو قرار دهید.

### سیستم درب موتور فعال (در صورت مجهز بودن)

سیستم درب موتور فعال در برخی تصادفات خاص خطر صدمات جسمی وارده به عابرین را کاهش میدهد. سیستم درب موتور فعال دارای فضایی اضافی برای تغییر شکل در زیر درب موتور است که برای ضربه ثانویه سر عابر پیاده طراحی شده است. زمان عمل کردن سیستم درب موتور فعال:

- سوئیچ خودرو در وضعیت روشن ON قرار داشته باشد و سرعت خودرو بین ۲۵ Km/h و ۵۰ Km/h باشد.

- عملکرد سیستم درب موتور فعال در برخوردهای از ناحیه جلوپسته به شدت، سرعت یا زاویه برخورد از جلو طراحی شده است.

#### \*یادآوری - تعمیر سیستم درب موتور فعال

- در صورتی که سیستم درب موتور فعال ، عمل کرده است، از فشار دادن درب موتور با دست به محل خود اجتناب نمایید. توصیه میشود این کار در عملیتهای مجازکیا انجام گردد.
- در صورت تعمیر یا تعویض سپر جلو، جهت بررسی سیستم توصیه میشود به عملیتهای مجازکیا مراجعه نمایید.

#### شرایط فعال سازی سیستم درب موتور فعال

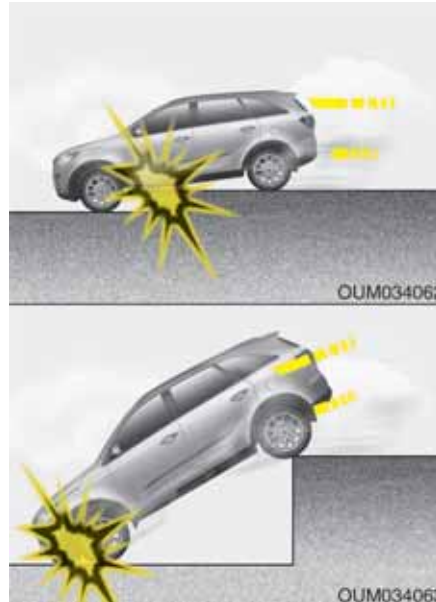

- در صورتی که خودرو به جوی آب افتاده یا از بلندی سقوط کند.
- در صورت تشخیص برخورد از سمت جلو بدون وجود عابر پیاده و در صورت برخورد حیوان، زباله یا چیزهای دیگر به خودروی شما سیستم درب موتور فعال عمل میکند.
- در صورت بروز تصادف و برخورد از سمت جلو به دلیل سرعت بالا یا برخورد با زاویه با خودروی دیگر یا مانع ، سیستم درب موتور فعال عمل میکند.

شرایط غیرفعال شدن سیستم درب موتور فعال



- سیستم درب موتور فعال برای عملکرد در برخوردهای از سمت بغل، عقب یا واژگون شدن طراحی نشده است.
- زیرا خودرو فقط برخوردهای از سمت جلو را تشخیص میدهد.
- در صورتی که سپر جلو آسیب دیده یا تغییر شکل دهد.
- در صورتی که خودرو به صورت زاویه دار از سمت جلو با عابر پیاده برخورد کند.
- در صورتی که عابر پیاده روی سطح جاده قرار داشته باشد.
- در صورتی که عابر پیاده دارای شی برای جذب ضربه مانند چمدان، کالسکه یا سبد حمل بار باشد.

۱

۲

۳

۴

۵

۶

۷

۸

۹

عملکرد نادرست سیستم درب موتور فعال



در صورت وجود مشکل در سیستم، پیغامی در صفحه نمایش LCD صفحه نمایشگر ظاهر می‌گردد.

این پیغام هشدار بیانگر عدم عملکرد صحیح حفاظت از عابری در سیستم درب موتور فعال است.

در صورت نمایش پیغام هشدار توصیه میشود در اولین فرصت ممکن به عملیتهای مجازکیا مراجعه نمایید.

\*یادآوری

- از پیاده کردن یا تغییر دادن قطعات و سیم‌کشی‌های سیستم درب موتور فعال خودداری نمایید.
- از تغییر دادن سپر جلو یا ساختار بدنه خودداری نمایید.
- از نصب هرگونه تجهیزات جانبی متفرقه بر روی سپر یا پوشش آن خودداری نمایید.
- زمان تعویض لاستیک‌ها، از هم اندازه بودن این لاستیک‌ها با لاستیک‌های اصلی خودرو مطمئن شوید. در صورت رانندگی با لاستیک یا چرخ متفاوت از نظر اندازه، سیستم درب موتور فعال به طور عادی کار نمی‌کند.
- شرایط فوق منجر به نقص سیستم درب موتور فعال می‌گردد.

۱  
۲  
۳  
۴  
۵  
۶  
۷  
۸  
۹



- درب پشتی ..... ۴-۲۰
- باز و بستن درب پشتی دستی ..... ۴-۲۰
- باز و بستن درب پشتی برقی ..... ۴-۲۱
- درب پشتی هوشمند ..... ۴-۲۶
- اهرم ایمنی آزادکننده درب پشتی در مواقع اضطراری ..... ۴-۳۰
- پنجره ها ..... ۴-۳۱
- شیشه‌های بالابر برقی ..... ۴-۳۲
- درب موتور ..... ۴-۳۶
- باز کردن درب موتور ..... ۴-۳۶
- بستن درب موتور ..... ۴-۳۶
- دریچه باک سوخت ..... ۴-۳۸
- باز کردن دریچه باک سوخت ..... ۴-۳۸
- باز کردن اضطراری دریچه باک سوخت ..... ۴-۴۰
- سقف کشویی / لولایی (سان روف) ..... ۴-۴۱
- هشدار باز بودن سان روف ..... ۴-۴۱
- سایبان ..... ۴-۴۲
- باز کردن و بستن سان روف به صورت کشویی ..... ۴-۴۳
- باز کردن و بستن سان روف به صورت لولایی ..... ۴-۴۳

- کلیدها ..... ۴-۵
- شماره کد کلید را یادداشت کنید ..... ۴-۵
- عملکرد کلیدها ..... ۴-۵
- سیستم ضد سرقت (ایموبلایزر) ..... ۴-۶
- سیستم کنترل از راه دور قفل دربها ..... ۴-۸
- عملکرد سیستم کنترل از راه دور قفل دربها ..... ۴-۸
- عملکرد سیستم کلید هوشمند ..... ۴-۹
- پیشگیری‌های مرتبط با استفاده از فرستنده کنترل از راه دور ..... ۴-۱۱
- تعویض باتری ..... ۴-۱۲
- سیستم دزدگیر ..... ۴-۱۳
- مرحله فعال شدن ..... ۴-۱۳
- مرحله آژیر ..... ۴-۱۴
- مرحله غیرفعال شدن ..... ۴-۱۵
- قفل دربها ..... ۴-۱۶
- به‌کارگیری قفل دربها از بیرون ..... ۴-۱۶
- به‌کارگیری قفل دربها از داخل ..... ۴-۱۶
- عملکردهای قفل / باز کردن قفل درب ..... ۴-۱۸
- سیستم قفل ایمنی محافظ کودک درب عقب ..... ۴-۱۹

- حالت SCC / LDWS..... ۴-۶۸
- حالت A / V..... ۴-۶۸
- حالت زمان سرویس..... ۴-۶۹
- حالت تنظیمات کاربر..... ۴-۷۰
- پیغام‌های هشدار..... ۴-۷۶
- چراغ‌های هشداردهنده و نمایشگر..... ۴-۸۴
- چراغ‌های هشداردهنده..... ۴-۸۴
- چراغ‌های نمایشگر..... ۴-۹۴
- سیستم هشدار حرکت به سمت عقب..... ۴-۱۰۰
- عملکرد سیستم هشدار حرکت به سمت عقب..... ۴-۱۰۰
- شرایط غیرفعال بودن سیستم..... ۴-۱۰۱
- پیشگیری‌های سیستم هشدار حرکت به سمت عقب..... ۴-۱۰۲
- عیب‌یابی..... ۴-۱۰۳
- سیستم کمکی پارک خودرو..... ۴-۱۰۴
- عملکرد سیستم کمکی پارک خودرو..... ۴-۱۰۴
- شرایط غیرفعال بودن سیستم..... ۴-۱۰۶
- عیب‌یابی..... ۴-۱۰۸
- سیستم هوشمند کمکی پارک خودرو (SPAS)..... ۴-۱۰۹
- شرایط فعال بودن سیستم..... ۴-۱۱۰
- شرایط غیرفعال بودن سیستم..... ۴-۱۱۱

- بستن سان روف..... ۴-۴۴
- تنظیم مجدد سان روف..... ۴-۴۵
- غربیلک فرمان..... ۴-۴۶
- فرمان برقی..... ۴-۴۶
- ستون تلسکوپی و تاشو غربیلک فرمان..... ۴-۴۷
- گرمکن غربیلک فرمان..... ۴-۴۷
- بوق..... ۴-۴۸
- غربیلک فرمان منقطع..... ۴-۴۹
- آینه‌ها..... ۴-۵۱
- آینه داخلی دید عقب..... ۴-۵۱
- آینه‌های بغل (آینه دید عقب بیرونی)..... ۴-۵۲
- صفحه نمایشگر..... ۴-۵۵
- کلیدهای کنترل صفحه نمایشگرها..... ۴-۵۶
- کلیدهای کنترل صفحه نمایش LCD..... ۴-۵۷
- نمایشگرها..... ۴-۵۷
- نمایشگر وضعیت دسته دنده..... ۴-۶۱
- صفحه نمایش LCD..... ۴-۶۲
- حالات صفحه نمایش LCD..... ۴-۶۲
- حالت سفری (کامپیوتر سفری)..... ۴-۶۳
- حالت راهنمای تغییر مسیر..... ۴-۶۸

- برف پاک‌کن و شیشه‌شوی شیشه عقب ..... ۴-۱۳۷
- برف پاک‌کن و شیشه‌شوی شیشه جلو ..... ۴-۱۳۷
- برف پاک‌کن شیشه جلو ..... ۴-۱۳۸
- شیشه‌شوی شیشه جلو ..... ۴-۱۴۰
- کلید برف پاک‌کن و شیشه‌شوی شیشه عقب ..... ۴-۱۴۱
- چراغ‌های داخلی ..... ۴-۱۴۲
- عملکرد خاموش شدن اتوماتیک ..... ۴-۱۴۲
- چراغ مطالعه ..... ۴-۱۴۲
- چراغ داخل اتاق ..... ۴-۱۴۳
- چراغ محفظه بار ..... ۴-۱۴۴
- چراغ جعبه داشبورد ..... ۴-۱۴۴
- چراغ آینه آرایشی ..... ۴-۱۴۴
- سیستم خوش آمد گویی ..... ۴-۱۴۵
- عملکرد بدرقه چراغ‌های جلو ..... ۴-۱۴۵
- چراغ‌های داخلی ..... ۴-۱۴۵
- چراغ زیر دستگیره درب ..... ۴-۱۴۵
- گرم‌کن شیشه ..... ۴-۱۴۶
- گرم‌کن شیشه عقب ..... ۴-۱۴۶
- کنترل دستی سیستم‌های گرمایشی و سرمایشی ..... ۴-۱۴۷
- گرمایش و سرمایش ..... ۴-۱۴۸

- نحوه عملکرد سیستم (حالت کمکی پارک) ..... ۴-۱۱۴
- دستورالعمل‌های تکمیلی (پیغام‌ها) ..... ۴-۱۲۰
- عیب‌یابی سیستم ..... ۴-۱۲۰
- نحوه عملکرد سیستم (حالت خروج از پارک) ..... ۴-۱۲۱
- دستورالعمل‌های تکمیلی (پیغام‌ها) ..... ۴-۱۲۴
- عیب‌یابی سیستم ..... ۴-۱۲۵
- دوربین دید عقب ..... ۴-۱۲۶
- سیستم نمایش فضای کنار خودرو ..... ۴-۱۲۷
- روشنایی ..... ۴-۱۲۸
- عملکرد حفظ توان باتری ..... ۴-۱۲۸
- عملکرد بدرقه چراغ‌های جلو ..... ۴-۱۲۸
- چراغ روشنایی روز ..... ۴-۱۲۹
- کنترل چراغ‌ها ..... ۴-۱۲۹
- عملکرد نور بالا ..... ۴-۱۳۱
- چراغ‌های راهنما و تغییر خط حرکت در مسیر (لاین) ..... ۴-۱۳۲
- چراغ مه‌شکن جلو ..... ۴-۱۳۳
- چراغ مه‌شکن عقب ..... ۴-۱۳۴
- سیستم تنظیم ارتفاع شعاع نور چراغ‌های جلو ..... ۴-۱۳۴
- سیستم روشنایی جلوی تطبیق‌پذیر AFLS ..... ۴-۱۳۶
- برف پاک‌کن‌ها و شیشه‌شوی‌ها ..... ۴-۱۳۷

- جعبه داشبورد ..... ۴-۱۷۷
- جا عینکی ..... ۴-۱۷۸
- جعبه نگهداری اشیاء درون محفظه بار ..... ۴-۱۷۹
- تجهیزات داخلی ..... ۴-۱۸۰
- فندک ..... ۴-۱۸۰
- زیرسیگاری ..... ۴-۱۸۰
- جا لیوانی ..... ۴-۱۸۱
- نگهدارنده بطری ..... ۴-۱۸۲
- آفتابگیر ..... ۴-۱۸۳
- گرمکن صندلی ..... ۴-۱۸۳
- خنک‌کننده صندلی (سیستم تهویه هوای صندلی) ..... ۴-۱۸۵
- خروجی (پریز) برق ..... ۴-۱۸۵
- شارژر USB ..... ۴-۱۸۶
- قلاب جالباسی ..... ۴-۱۸۷
- قلاب‌های نگهدارنده کفیوش ..... ۴-۱۸۸
- پرده جانبی ..... ۴-۱۸۸
- تور محافظ بار (نگهدارنده) ..... ۴-۱۸۹
- صفحه محافظ محفظه بار ..... ۴-۱۸۹
- تجهیزات خارجی ..... ۴-۱۹۱
- باربند ..... ۴-۱۹۱

- کولر صندلی‌های ردیف سوم ..... ۴-۱۵۳
- عملکرد سیستم ..... ۴-۱۵۴
- فیلتر هوای سیستم کنترل کیفیت هوا ..... ۴-۱۵۶
- برچسب مشخصات گاز خنک‌کننده و کولر ..... ۴-۱۵۷
- کنترل میزان گاز خنک‌کننده و روانکار کمپرسور کولر ..... ۴-۱۵۷
- کنترل اتوماتیک سیستم‌های گرمایشی و سرمایشی ..... ۴-۱۵۹
- گرمایش و سرمایش اتوماتیک ..... ۴-۱۶۱
- گرمایش و سرمایش دستی ..... ۴-۱۶۲
- کولر صندلی‌های ردیف سوم ..... ۴-۱۶۸
- فیلتر سیستم کنترل کیفیت هوا ..... ۴-۱۷۰
- برچسب مشخصات گاز خنک‌کننده کولر ..... ۴-۱۷۱
- کنترل میزان گاز خنک‌کننده و روانکار کمپرسور کولر ..... ۴-۱۷۱
- برفک‌زدایی و بخار زدایی شیشه جلو ..... ۴-۱۷۳
- کنترل دستی سیستم‌های گرمایشی و سرمایشی ..... ۴-۱۷۳
- کنترل اتوماتیک سیستم‌های گرمایشی و سرمایشی ..... ۴-۱۷۴
- هوای پاکیزه ..... ۴-۱۷۶
- جعبه‌های نگهداری اشیاء ..... ۴-۱۷۷
- جعبه کنسول وسط ..... ۴-۱۷۷

## کلیدها

شماره کد کلید را یادداشت کنید

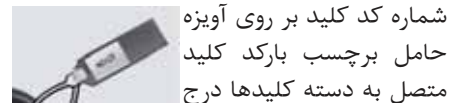

شماره کد کلید بر روی آویزه حامل برچسب بارکد کلید متصل به دسته کلیدها درج

شده است. در صورت گم شدن کلید، توصیه میشود با عاملیت مجاز کیا تماس بگیرید. این آویزه حامل برچسب را از دسته کلید جدا کرده و در محل مطمئنی نگهداری کنید. همچنین لازم است شماره کد را یادداشت کرده و در مکانی ایمن (نه داخل خودرو) نگهداری کنید.

## عملکرد کلیدها

■ کلید تاشو



OUM044200

■ کلید هوشمند



OXM043002/OXM043003

## کلید تاشو

برای باز کردن کلید، دکمه ضامن را فشار داده، کلید بطور اتوماتیک باز می شود.

برای تا زدن کلید، حین فشار دادن دکمه ضامن، آن را بادیست تا بزینید.

## هشدار

بدون فشار دادن دکمه ضامن، کلید را تا نزنید. چرا که ممکن است کلید صدمه ببیند.

## کلید هوشمند

برای خارج نمودن کلید مکانیکی، دکمه ضامن (1) را فشار داده و نگهدارید و در همان حین کلید مکانیکی (2) را خارج نمایید.

برای داخل نمودن مجدد کلید مکانیکی، کلید را داخل سوراخ قرار داده و تا شنیده شدن صدای کلید به داخل فشار دهید.

- برای روشن کردن موتور
- برای قفل و باز نمودن دربها
- برای قفل و باز نمودن جعبه داشبورد

**⚠️ اخطار - سوئیچ خودرو (کلید هوشمند)**  
 ترک کردن کودکان بدون همراه با وجود سوئیچ (کلید هوشمند) در خودرو، حتی در زمان بیرون بودن سوئیچ یا قرار گرفتن دکمه استارت در موقعیت ON یا ACC خطرناک است. بچه‌ها رفتار بزرگ‌ترها را تقلید می‌کنند، لذا ممکن است سوئیچ را در قفل فرمان جا بزنند یا دکمه استارت را فشار دهند. سوئیچ خودرو (کلید هوشمند) کودکان را به فعال کردن شیشه‌های برقی یا دیگر کلیدهای کنترل‌کننده یا حتی به حرکت در آوردن خودرو قادر می‌کند. این امر میتواند منجر به صدمات جسمی جدی یا حتی مرگ شود. هرگز کلیدها را در خودرو با کودکان بدون همراه باقی نگذارید، حتی زمانی که موتور در حال کار کردن باشد.

### ⚠️ اخطار

توصیه می‌شود فقط از قطعات یدکی اصلی کیا برای سوئیچ و قفل فرمان خودرو استفاده کنید. در صورت استفاده از سوئیچ یا قفل فرمان متفرقه، ممکن است پس از استارت زدن، سوئیچ خودرو در موقعیت استارت باقی مانده به موقعیت روشن ON، باز نگردد. در صورت وقوع این امر، استارت در حالت فعال باقی مانده باعث آسیب دیدن موتور استارت و احتمالاً آتش سوزی به دلیل جریان شدید برق در سیم کشی می‌شود.

سیستم ضد سرقت (ایموبلایزر، در صورت مجهز بودن) برای کاهش خطر استفاده غیر مجاز از خودرو، خودرو شما به سیستم الکترونیکی ضد فعال شدن موتور مجهز شده است.  
 سیستم ضد سرقت متشکل از یک فرستنده کوچک در سوئیچ خودرو و تجهیزات الکترونیکی در داخل خودرو می‌باشد.  
 با وجود این سیستم، هنگامی که سوئیچ را در قفل فرمان جا زده و آن را به موقعیت روشن ON می‌چرخانید یا هر زمان که دکمه روشن / خاموش موتور engine start / stop button را در موقعیت ON قرار می‌دهید، سیستم ضد سرقت، سوئیچ خودرو را با مقایسه سیگنال دریافتی از نظر داشتن یا نداشتن اعتبار کنترل می‌کند.  
 اگر صحت و معتبر بودن سوئیچ خودرو تشخیص و تأیید شود، موتور روشن می‌شود.  
 اگر صحت و معتبر بودن سوئیچ خودرو تأیید نشود، موتور روشن نخواهد شد.

### \*یادآوری

در هنگام روشن کردن خودرو مواظب باشید، کلیدهای هوشمند ضدسرقت خودروهای دیگر در نزدیکی کلید هوشمند شما قرار نداشته باشند. در غیر این صورت ممکن است خودرو روشن نشده یا بلافاصله پس از روشن شدن خاموش شود. برای جلوگیری از بروز هر گونه اشکال، پس از تحویل گرفتن خودرو، کلیدهای خودرو را به صورت جداگانه نگهداری کنید.

### ⚠️ هشدار

فرستنده داخل کلید هوشمند یکی از قطعات مهم سیستم ضد سرقت بوده و برای سالها عملکرد بدون مشکل طراحی شده است. هر چند برای تحقق این امر باید از قرار دادن کلید هوشمند در معرض رطوبت، الکتریسیته ساکن یا حرکات خشن اجتناب کنید. در غیر این صورت ممکن است سیستم ضد سرقت دچار مشکل شود.

### ⚠️ هشدار

از قرار دادن تجهیزات جانبی فلزی در نزدیکی سوئیچ خودرو اجتناب کنید. به دلیل قطع احتمالی سیگنال فرستنده سوئیچ خودرو توسط تجهیزات جانبی فلزی، موتور ممکن است روشن نشود.

### ⚠️ هشدار

سیستم ضد سرقت را نه تغییر داده و نه تعویض یا تنظیم کنید، این امر می تواند باعث خرابی سیستم ضد سرقت شود. سرویس سیستم ضد سرقت فقط توسط عاملیت مجاز کیا باید انجام گیرد.

### \*یادآوری

اگر به کلیدهای اضافی بیشتری نیاز داشتید یا کلیدهای خود را گم کرده‌اید، توصیه می‌شود با عاملیت مجاز کیا تماس بگیرید.

عیوب ناشی از دست کاری، تنظیم یا ایجاد تغییرات نامناسب در سیستم توسط گارانتی کارخانه سازنده پوشش داده نمی‌شود.

برای فعال کردن سیستم ضد سرقت :

سوئیچ خودرو را به موقعیت خاموش OFF بچرخانید یا دکمه روشن / خاموش موتور button engine start / stop را در موقعیت off قرار دهید.

سیستم ضد سرقت به طور اتوماتیک فعال می‌شود. بدون سوئیچ صحیح و معتبر مخصوص خودرو، موتور روشن نمی‌شود.

برای غیر فعال کردن سیستم ضد سرقت :

سوئیچ خودرو را در قفل فرمان جازده و آن را به موقعیت روشن ON بچرخانید یا دکمه روشن / خاموش موتور button engine start / stop را در موقعیت ON قرار دهید.

### ⚠️ اخطار

برای جلوگیری از سرقت خودرو، کلید یدکی را در هیچ جایی در داخل خودرو نگهداری نکنید. رمز عبور (password) سیستم ضد سرقت خودرو، رمز انحصاری و خصوصی برای هر مشتری بوده و باید محرمانه تلقی شود. این شماره را در هیچ جایی در داخل خودرو مخفی نکنید.

### سیستم کنترل از راه دور قفل درها

عملکردهای سیستم کنترل از راه دور قفل درها

■ کلید تاشو



ORP042235

■ کلید هوشمند



OXM043002

#### قفل کردن (1)

اگر دکمه قفل فشار داده شود، همه درب‌ها (و درب پشتی) قفل می‌شوند. اگر تمام درب‌ها (و درب پشتی) بسته باشند، چراغ‌های اعلام خطر (فلاشر) یک بار چشمک خواهند زد تا قفل شدن همه درب‌ها (و درب پشتی) را نشان دهند.

#### باز نمودن قفل (2)

اگر دکمه باز فشار داده شود، تمام درب‌ها (و درب پشتی) از قفل خارج می‌شوند. چراغ‌های اعلام خطر دوبار چشمک خواهند زد تا باز شدن قفل همه درب‌ها (و درب پشتی) را نشان دهند. با وجود این، پس از فشردن این دکمه اگر ظرف ۳۰ ثانیه هیچ کدام از درب‌ها باز نشوند، تمامی درب‌ها (و درب پشتی) به طور اتوماتیک بسته خواهند شد.

#### باز نمودن درب پشتی (3)

با فشار دادن (بیش از ۱ ثانیه) این دکمه، درب پشتی باز خواهد شد. چراغ‌های اعلام خطر دوبار چشمک خواهند زد تا باز شدن قفل درب پشتی را نشان دهند. هر چند، پس از فشار دادن این دکمه، در صورتی که طی ۳۰ ثانیه درب پشتی باز نشود، مجدداً به طور اتوماتیک قفل خواهد شد. همچنین، پس از باز نمودن و بستن، درب پشتی به طور اتوماتیک قفل خواهد شد.

۱

۲

۳

۴

۵

۶

۷

۸

۹



### قفل کردن

عملکرد سیستم کلید هوشمند (در صورت مجهز بودن)

در صورت وجود شرایط زیر ممکن است با وجود فشار دادن دکمه روی دستگیره بیرونی درب‌ها قفل نشده و صدای آژیر هشدار به صدا درمی‌آید:

- کلید هوشمند در داخل خودرو باشد.
- دکمه روشن / خاموش START/STOP button قرار ENGINE موتور در موقعیت ON یا ACC قرار داشته باشد.
- تمامی درب‌ها به غیر از درب پشتی باز باشند.



با فشار دادن دکمه روی دستگیره بیرونی درب سمت راننده تمامی درب‌ها (و درب پشتی) بسته می‌شود و قفل هیچ دربی باز نمی‌باشد، تمامی درب‌ها (و درب پشتی) قفل است. چراغ‌های هشدار خطر (فلاشر) یک‌بار چشمک زده تا قفل شدن تمامی درب‌ها (و درب پشتی) را نشان دهد. در صورت قرار داشتن کلید هوشمند در فاصله ۰/۷ تا ۱ متری از دستگیره بیرونی درب، دکمه‌های کلید عمل می‌کنند. جهت بررسی و اطمینان از قفل شدن درب‌ها، بهتر است دکمه قفل درب را از داخل خودرو بررسی کنید یا دستگیره بیرونی درب را بکشید.

با استفاده از کلید هوشمند، تمامی درب‌ها (و درب پشتی) باز و قفل می‌شود و حتی بدون جا زدن سوئیچ خودرو با استفاده از کلید هوشمند می‌توان موتور را روشن نمود. عملکرد دکمه‌های روی کلید هوشمند مشابه با سیستم کنترل از راه دور قفل درب‌ها می‌باشد. (به بخش "سیستم کنترل از راه دور قفل درب‌ها" در این فصل مراجعه کنید.) با حمل کلید هوشمند می‌توان درب‌های خودرو (و درب پشتی) را باز و قفل نمود. در ضمن با استفاده از این کلید می‌توان موتور را نیز روشن نمود. برای جزئیات بیشتر به ادامه مطلب مراجعه کنید.

### باز نمودن قفل

در صورتی که تمامی درب‌ها (و درب پشتی) بسته و قفل باشند، با فشار دادن دکمه روی دستگیره‌های بیرونی درب‌های جلو قفل تمامی درب‌ها (و درب پشتی) باز می‌شود و فلاشرها دوبار چشمک می‌زنند تا باز شدن قفل درب‌ها (و درب پشتی) را نشان دهند. این دکمه فقط در صورتی کار می‌کند که کلید هوشمند در فاصله حدود ۰/۷ تا ۱ متری از دستگیره بیرونی درب باشد.

حین قرار داشتن کلید هوشمند در فاصله حدود ۷۰ سانتیمتری تا یک متری دستگیره بیرونی درب‌های جلو، هر شخص می‌تواند بدون در اختیار داشتن کلید هوشمند، آن درب را باز نماید.

### باز نمودن درب پشتی

در صورتی که کلید هوشمند در فاصله ۰/۷ تا ۱ متری دستگیره بیرونی درب پشتی باشد، می‌توانید با فشار دادن کلید روی دستگیره درب پشتی، قفل آن را باز کرده و سپس درب پشتی را باز نمایید. چراغ‌های هشدار (فلاشرها) دوبار چشمک خواهد زد تا باز شدن درب پشتی را نشان دهند. همچنین، درب پشتی پس از باز و بسته شدن به‌طور اتوماتیک قفل خواهد شد.

### روشن کردن خودرو

برای اطلاع از نحوه روشن کردن خودرو با استفاده از کلید هوشمند لطفاً فصل ۵ بخش "روشن کردن خودرو با استفاده از کلید هوشمند" را مطالعه نمایید.

### ایجاد محدودیت در استفاده از کلید هوشمند



هنگامی که کلیدها را به دست سرباز و یا نگهبان می‌سپارید، برای جلوگیری از دسترسی به جعبه داشبورد اقدامات زیر را انجام دهید:

۱. دکمه آزاد کننده (1) را فشرده و نگهدارید، سپس کلید مکانیکی (تعبیه شده درون کلید هوشمند) را خارج نمایید.
۲. با استفاده از کلید مکانیکی درب جعبه داشبورد را قفل نمایید.
۳. کلید مکانیکی را با خود برده و کلید هوشمند را به سرباز بسپارید؛ بدون کلید مکانیکی درب جعبه داشبورد باز نخواهد شد.

۱

۲

۳

۴

۵

۶

۷

۸

۹

### هشدار

فرستنده کنترل از راه دور را از آب یا مایعات دور نگه دارید. اگر سیستم کنترل از راه دور به علت تماس با آب یا مایعات خراب شده باشد، گارانتی سازنده خودرو آن را پوشش نمی‌دهد.

### هشدار

سیستم ضد سرقت را نه تغییر داده و نه تعویض یا تنظیم کنید، این امر می‌تواند باعث خرابی سیستم ضد سرقت شود. سرویس سیستم ضد سرقت فقط توسط عاملیت مجاز کیا باید انجام گیرد. عیوب ناشی از دست کاری، تنظیم یا ایجاد تغییرات نامناسب در سیستم توسط گارانتی کارخانه سازنده پوشش داده نمی‌شود.

از قرار دادن فرستنده و تلفن همراه یا تلفن هوشمند در یک جا یا درون جیب خود اجتناب نموده و فاصله کافی را بین دو وسیله حفظ نمایید.

هنگامی که فرستنده کنترل از راه دور درست کار نمی‌کند، باز کردن و بستن درب را به وسیله کلید مکانیکی خودرو انجام دهید. اگر در استفاده از فرستنده کنترل از راه دور مشکل دارید، توصیه میشود با یکی از عاملیتهای مجاز کیا تماس بگیرید.

پیشگیری‌های مرتبط با استفاده از فرستنده کنترل از راه دور

در صورت وقوع هر یک از موارد زیر، فرستنده کنترل از راه دور کار نخواهد کرد:

- سوئیچ خودرو در قفل فرمان باقی مانده باشد (مخصوص کلید تاشو).
- کلید هوشمند خودروی دیگر نزدیک خودروی شما عمل کند.
- از حد مجاز مسافتی که فرستنده کنترل از راه دور عمل میکند فراتر رفته باشید (حدود ۱۰ متر)
- باتری فرستنده کنترل از راه دور ضعیف باشد.
- خودرو یا اشیاء دیگر مانع رسیدن سیگنال فرستنده کنترل از راه دور به خودرو شوند.
- هوا به شدت سرد باشد.
- محل استفاده از فرستنده کنترل از راه دور نزدیک یک فرستنده رادیویی نظیر ایستگاه رادیویی یا فرودگاه که میتواند عملکرد معمول فرستنده کنترل از راه دور را دچار اختلال کند قرار داشته باشد.
- اگر فرستنده در نزدیکی تلفن همراه یا تلفن هوشمند قرار دارد، سیگنالهای فرستنده به وسیله عملکرد عادی تلفن همراه یا تلفن هوشمند مسدود میشود. این عملکرد به ویژه زمانی که تلفن برای تماس گرفتن، پاسخ دادن به تماس، نوشتن پیامک و یا ارسال و دریافت ایمیل فعال است، شدیدتر می‌شود.

## تعویض باتری



فرستنده کنترل از راه دور با باتری لیتیومی ۳ ولتی کار می‌کند و بطور معمول برای سالها دوام می‌آورد. اگر نیاز به تعویض باتری ضروری شد، از روش زیر پیروی کنید:

۱. ابزاری نازک را در شیار قاب فرستنده جا زده، به آرامی در پوش قاب فرستنده را جدا کنید یا پوشش پشت کلید هوشمند را باز کنید.
  ۲. باتری را با باتری نو (CR2032) تعویض کنید. در هنگام تعویض باتری از قراردادن قطب‌های باتری به نحو صحیح اطمینان حاصل کنید.
  ۳. باتری را برعکس ترتیب پیاده کردن، جا بزنید.
- برای تعویض فرستنده کنترل از راه دور توصیه می‌شود به عاملیت مجاز جهت برنامه ریزی مجدد فرستنده مراجعه کنید.

### هشدار ⚠️

- فرستنده سیستم کنترل از راه دور برای سالها استفاده بدون مشکل طراحی شده است، اما در صورت قرارگرفتن در معرض رطوبت یا الکتریسیته ساکن، می‌تواند دچار مشکل شود. اگر از نحوه درست کار کردن با آن یا تعویض باتری فرستنده مطمئن نیستید، توصیه می‌شود با یکی از عاملیت‌های مجاز کیا تماس بگیرید.
- استفاده از باتری اشتباه می‌تواند باعث خرابی فرستنده کنترل از راه دور شود. از صحیح بودن باتری اطمینان حاصل کنید.
- برای جلوگیری از صدمه دیدن فرستنده کنترل از راه دور، آن را بر روی زمین‌ها نکرده، از مایعات دور نگه داشته، در معرض گرما یا نور مستقیم خورشید قرار ندهید.

### \*یادآوری

باتری که به روش نادرست دور انداخته شده باشد، می‌تواند برای محیط زیست و سلامت انسانها مضر باشد. باتری‌ها را براساس قوانین و مقررات محلی دور بریزید.

سیستم دزدگیر (در صورت مجهز بودن)

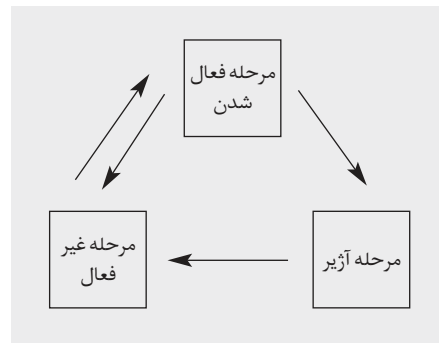

این سیستم برای محافظت خودرو از ورود بدون اجازه افراد به آن طراحی گردیده است. عملکرد این سیستم در سه مرحله انجام می شود: مرحله اول "فعال شدن"، مرحله دوم "آژیر" و مرحله سوم "غیرفعال شدن" می باشد. عملکرد این سیستم با صدای آژیر و چشمک زدن چراغ های اعلام خطر (فلاشر) همراه است.

مرحله فعال شدن

خودرو را پارک و موتور را خاموش کنید. سیستم دزدگیر را به شرح زیر فعال کنید.

با استفاده از کلید تاشو

۱. موتور را خاموش کرده و سوئیچ خودرو را از قفل فرمان بیرون آورید.
۲. از بسته و قفل بودن همه دربها (و درب پشتی) و درب موتور اطمینان حاصل کنید.
۳. دربها را با فشار دادن دکمه قفل روی فرستنده کنترل راه دور قفل کنید.

پس از انجام مراحل بالا، چراغهای اعلام خطر یکبار چشمک خواهند زد تا فعال شدن سیستم را اعلام کنند. در صورتی که هر یک از دربها، درب پشتی یا درب موتور باز باشد، چراغهای اعلام خطر چشمک نزده و سیستم ضد سرقت نیز فعال نخواهد شد. پس از آن در صورت بستن تمام دربها، درب پشتی و درب موتور، چراغهای اعلام خطر یکبار چشمک زده و صدای آژیر شنیده خواهد شد.

با استفاده از کلید هوشمند

۱. موتور را خاموش کنید.
  ۲. از بسته و قفل بودن همه دربها (و درب پشتی) و درب موتور اطمینان حاصل کنید.
  ۳. با در دست داشتن کلید هوشمند، دکمه روی دستگیره بیرونی سمت راننده را بفشارید تا دربها قفل شوند.
- پس از انجام مراحل بالا، چراغهای اعلام خطر یکبار چشمک خواهند زد تا فعال شدن سیستم را اعلام کنند. در صورت بازماندن درب پشتی یا درب موتور، چراغهای اعلام خطر چشمک نزده و صدای آژیر شنیده نمیشود. پس از آن در صورت بستن درب پشتی و درب موتور، چراغهای اعلام خطر یکبار چشمک زده و صدای آژیر شنیده خواهد شد.

- با فشار دادن دکمه قفل روی کلید هوشمند ، می‌توانید درب‌ها را قفل نمایید. پس از اتمام مراحل فوق، چراغ‌های هشدار خطر برای اعلام فعال شدن سیستم یکبار چشمک می‌زنند. در صورت باز بودن هر یک از درب‌ها، درب پشتی یا درب موتور، چراغ‌های هشدار خطر و سیستم دزدگیر عمل نمی‌کنند. پس از این مرحله، در صورت بستن همه درب‌ها، درب پشتی یا درب موتور، چراغ‌های هشدار خطر یکبار چشمک می‌زنند.

پیش از آنکه تمام سرنشینان خودرو را ترک کنند، سیستم دزدگیر را فعال نکنید. اگر با وجود سرنشین در خودرو سیستم دزدگیر را فعال کنید، صدای آژیر ممکن است در زمان خروج سرنشینان باقی مانده در خودرو فعال شود. اگر طی ۳۰ ثانیه پس از قرار گرفتن سیستم در مرحله آژیر، هر کدام از درب‌ها، درب پشتی یا درب موتور باز شود، به منظور جلوگیری از آژیر غیر ضروری سیستم غیرفعال می‌شود.

#### مرحله آژیر

- در هنگام فعال بودن سیستم دزدگیر، آژیر دزدگیر با روی دادن هر یک از موارد زیر به صدا در خواهد آمد.
- بدون استفاده از فرستنده کنترل از راه دور یکی از درب‌های جلو یا عقب باز شوند.
- بدون استفاده از فرستنده از راه دور درب پشتی باز شود.
- درب موتور باز شود.
- در این وضعیت، آژیر کشیدن دزدگیر و چشمک زدن مداوم چراغ‌های اعلام خطر (فلاشر) به مدت ۲۷ ثانیه ادامه می‌یابد. برای خاموش کردن سیستم، قفل درب‌ها را با استفاده از فرستنده کنترل از راه دور باز کنید.

۱

۲

۳

۴

۵

۶

۷

۸

۹

### هشدار

از دستکاری، تغییر یا تنظیم سیستم دزدگیر خودداری نمایید، چرا که منجر به نقص سیستم دزدگیر می‌شود، توصیه می‌شود سیستم دزدگیر فقط توسط عاملیت مجاز کیا سرویس شود.

عیوب به وجود آمده به دلیل دستکاری یا تنظیم و تغییر غیر مجاز سیستم دزدگیر توسط گارانتی سازنده خودرو شما پوشش داده نمی‌شود.

### \* یادآوری

- بدون استفاده از کلید هوشمند اگر سیستم به وسیله فرستنده کنترل از راه دور غیرفعال نشد، سوئیچ را در قفل فرمان جا زده و موتور را روشن کنید. پس از آن سیستم غیرفعال می‌شود.
- با استفاده از کلید هوشمند اگر سیستم با کلید هوشمند غیرفعال نشد، درب را با استفاده از کلید مکانیکی باز کنید و موتور را روشن نمایید. پس از آن سیستم غیرفعال می‌شود.
- اگر کلیدهای خودرو را گم کرده‌اید توصیه می‌شود با عاملیت مجاز کیا تماس بگیرید.

### مرحله غیرفعال شدن

سیستم در حالات زیر غیرفعال می‌شود:

#### کلید تاشو

- دکمه باز نمودن قفل درب فشرده شود.
- موتور روشن شود (در طول ۳ ثانیه)
- سوئیچ خودرو به مدت ۳۰ ثانیه یا بیشتر در وضعیت روشن (ON) قرار داشته باشد.

#### کلید هوشمند

- دکمه باز کننده قفل، فشرده شود.
- در حالیکه کلید هوشمند را همراه دارید، دکمه روی دستگیره درب بیرونی درب‌های جلو را فشار دهید.
- موتور روشن شود (در طول ۳ ثانیه).

پس از باز شدن قفل درب‌ها، چراغ‌های اعلام خطر (فلاشر) دو بار چشمک می‌زنند تا غیر فعال شدن سیستم دزدگیر را نشان دهند.

اگر تا ۳۰ ثانیه پس از فشار دادن دکمه "باز"، هیچ یک از درب‌ها (یا درب پشتی) باز نشوند، سیستم دوباره فعال می‌شود.

## قفل درب‌ها

به کارگیری قفل درب‌ها از بیرون

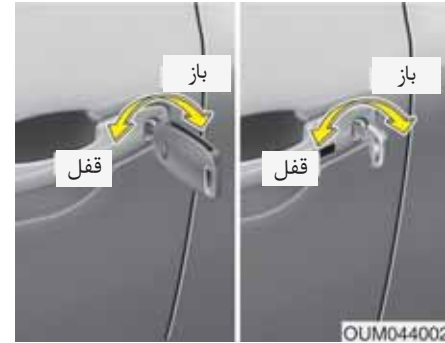

۱
۲
۳
۴
۵
۶
۷
۸
۱

- با چرخاندن کلید به سمت عقب خودرو، قفل درب باز شده و با چرخاندن آن به سمت جلو، درب قفل می‌شود.
- اگر درب سمت راننده را به وسیله کلید قفل / باز کنید، همه درب‌های خودرو به طور اتوماتیک قفل / باز می‌شوند.
- همچنین قفل درب‌ها قابل قفل و باز کردن توسط فرستنده کنترل از راه دور قفل درب‌ها می‌باشند.
- پس از باز شدن قفل درب‌ها، با کشیدن دستگیره هر درب، می‌توانید درب را باز کنید.
- برای بستن درب‌ها، درب را با دست فشار دهید. از بسته شدن مطمئن درب‌ها اطمینان حاصل کنید.

## \* یادآوری

- در شرایط یخبندان یا آب و هوای سرد و مرطوب ممکن است قفل درب و مکانیزم‌های درب به طور مناسب عمل نکنند.
- اگر قفل درب‌ها به صورت پیاپی و سریع به وسیله کلید خودرو یا کلید روی درب خودرو، قفل / باز شوند، سیستم قفل مرکزی ممکن است به طور موقت از کار بیفتند تا از صدمه دیدن مدار برقی و اجزاء سیستم جلوگیری شود.

به کارگیری قفل درب‌ها از داخل  
با استفاده از دکمه قفل درب

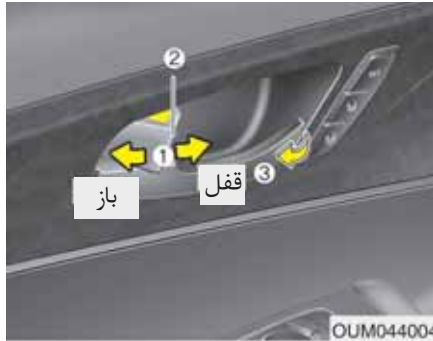

**⚠️ احتیاط**

- در صورت بسته نشدن ایمن درب، ممکن است درب دوباره باز شود.
- حین بستن درب مراقب باشید بدن یا دست کسی بین درب گیر نکند.

- برای باز کردن قفل درب، دکمه داخلی قفل درب (1) را به موقعیت "باز" فشار دهید. قسمت قرمز رنگ دکمه داخلی قفل درب (2) دیده خواهد شد.
- برای "قفل" کردن درب، دکمه داخلی قفل درب (1) را به موقعیت قفل فشار دهید، اگر قفل درب به طور مناسب قفل شود، قسمت قرمز رنگ دکمه داخلی قفل (2) دیده نخواهد شد.
- برای باز کردن درب، دستگیره درب را به سمت بیرون (3) بکشید.



### ⚠️ **اخطار - درب‌ها**

- برای جلوگیری از باز شدن اتفاقی درب‌ها در هنگام حرکت خودرو، درب‌ها همیشه باید کاملاً بسته و قفل باشند. همچنین درب‌های قفل شده، انگیزه بالقوه ورود تحمیلی به خودرو را در هنگام توقف یا کاهش سرعت، کم می‌کنند.
- در هنگام بازکردن درب‌ها با رعایت احتیاط، مراقب خودروها، موتور سیکلت‌ها، دوچرخه‌ها یا افراد پیاده‌ای که در مسیر سمت درب خودرو در حال نزدیک شدن به خودرو هستند باشید. بازکردن درب، در هنگام نزدیک شدن اشیا یا ترافیک‌های عبوری می‌تواند باعث صدمات مادی یا جسمی شود.

### با استفاده از کلید قفل مرکزی



- با فشار دادن کلید قفل مرکزی، قفل و باز کردن قفل درب را انجام دهید.
- با فشار دادن قسمت جلوی کلید قفل مرکزی (1) همه درب‌ها قفل می‌شوند.
- با فشار دادن قسمت عقب کلید (2)، قفل تمام درب‌ها باز می‌شود.
- اما اگر سوئیچ خودرو در قفل فرمان قرار داشته (یا کلید هوشمند در خودرو باشد) و یکی از درب‌های جلو باز باشد، هنگامی که قسمت جلو (1) کلید قفل مرکزی فشار داده شود، درب‌ها قفل نخواهند شد.

- اگر دستگیره داخلی درب سمت راننده (یا سرنشین جلو) در هنگام قرار داشتن دکمه داخلی قفل درب در موقعیت قفل کشیده شود، دکمه داخلی از قفل خارج و درب باز می‌شود (در صورت مجهز بودن).
- هنگامی که سوئیچ خودرو در قفل فرمان قرار داشته و یکی از درب‌های جلو باز باشد (یا کلید هوشمند در خودرو باشد)، درب‌های جلو قفل نمی‌شوند.

### ⚠️ **اخطار - خرابی قفل درب**

- اگر هنگامی که درون خودرو قرار دارید، قفل برقی درب عمل نکند، برای خارج شدن از خودرو اقدام به انجام تکنیک‌های زیر نمایید:
- باز نمودن قفل درب را در حالیکه هم زمان دستگیره داخلی درب را می‌کشید (هم‌برقی و هم‌دستی) پشت سرهم انجام دهید.
- قفل‌ها و دستگیره‌های دیگر درب‌های جلو و عقب را نیز به کار بگیرید.
- شیشه جلو را پایین کشیده و از کلید برای باز کردن قفل درب از بیرون استفاده کنید.
- به سمت قسمت بار حرکت کرده و درب پشتی را باز کنید.

**⚠️ خطر - خودروهای قفل نشده**

قفل نکردن خودرو در هنگام ترک آن می‌تواند باعث جلب دزد یا بروز خطر آسیب دیدن شما یا دیگران از طرف کسی که در غیاب شما در خودرو مخفی شده، شود. همیشه پیش از ترک خودرو بدون سرنشین، سوئیچ را برداشته، ترمز دستی را بکشید، تمام پنجره‌ها را بسته و همه درب‌ها را قفل کنید.

**⚠️ خطر - کودکان بدون همراه**

خودرو درب بسته می‌تواند به شدت گرم شده، باعث مرگ یا آسیب دیدن شدید کودکان یا حیوانات بدون همراهی که نمی‌توانند خودرو را ترک کنند، شود. بعلاوه بچه‌ها ممکن است تجهیزاتی از خودرو که می‌تواند موجب مصدوم شدن آن‌ها شوند را فعال کرده یا در اثر ورود غیرمجاز افراد به خودرو، با آسیب‌های احتمالی دیگر مواجه گردند. هرگز کودکان و حیوانات بدون همراه را در خودرو تنها نگذارید.

**عملکردهای قفل / باز کردن قفل درب**

سیستم باز کننده قفل درب، هنگام احساس ضربه تصادف (در صورت مجهز بودن) هنگامیکه ضربه تصادف باعث باز شدن کیسه‌های هوا شود، تمام درب‌ها بطور اتوماتیک از قفل خارج می‌شوند.

سیستم قفل درب‌ها در هنگام احساس سرعت (در صورت مجهز بودن)

در صورت بیشتر شدن سرعت از ۱۵ km/h، تمامی درب‌ها بطور اتوماتیک قفل خواهند شد. می‌توانید عملکردهای قفل / باز درب‌ها را فعال یا غیرفعال نمایید. مبحث "تنظیمات کاربر" در این فصل را مطالعه نمایید.

### سیستم قفل ایمنی محافظ کودک ( قفل کودک) درب عقب



۳. درب عقب را ببندید .  
برای باز کردن درب عقب، دستگیره بیرونی درب را بکشید.  
با وجود اینکه قفل درب‌ها را می‌توان باز کرد، درب عقب با کشیدن دستگیره داخلی درب (1) تا زمانیکه قفل ایمنی محافظ کودک باز نشود، باز نخواهد شد.

**⚠️** **اخطار - قفل درب‌های عقب**  
اگر در هنگام حرکت خودرو، کودکان به طور تصادفی درب‌های عقب را باز کنند، ممکن است به بیرون پرت شده، دچار مصدومیت شدید یا مرگ شوند. برای جلوگیری از باز کردن درب‌های عقب از داخل توسط بچه‌ها، در هنگام حضور کودکان در خودرو، قفل‌های ایمنی محافظ کودک (قفل کودک) درب‌های عقب باید مورد استفاده قرار گیرند.

برای جلوگیری از باز کردن تصادفی درب‌های عقب از داخل خودرو توسط کودکان، قفل ایمنی محافظ کودک (قفل کودک) درب عقب پیش بینی و ارائه شده است. قفل‌های ایمنی محافظ کودک درب‌های عقب در هنگام حضور کودکان در خودرو باید به کار گرفته شوند.  
۱. درب عقب را باز کنید.  
۲. قفل ایمنی محافظ کودک نصب شده بر روی لبه درب عقب را به موقعیت "قفل (🚫)" فشار دهید. هنگامی که قفل ایمنی محافظ کودک در موقعیت "قفل" قرار دارد، با کشیدن دستگیره درب از داخل، درب عقب باز نمی‌شود.

## درب پشتی

### ⚠️ **اخطار - گاز اگزوز**

در صورت رانندگی با درب پشتی باز، گازهای خطرناک اگزوز وارد خودرو شده، ممکن است به آسیب‌های جدی یا حتی مرگ سرنشینان منجر گردد.

اگر مجبورید حین رانندگی درب پشتی را باز بگذارید کولر را فعال نموده و تمام پنجره‌ها را باز کنید، تا هوای بیرون وارد خودرو شود.

### ⚠️ **اخطار - محفظه بار عقب**

سرنشینان هرگز نباید در محفظه بار که هیچ‌گونه سیستم محافظت از سرنشینی در آنجا وجود ندارد سوار شوند. برای جلوگیری از صدمات جسمی در صورت وقوع تصادف یا توقف‌های ناگهانی، سرنشینان همواره باید به نحو مناسب مورد حفاظت قرار گیرند.

### باز و بستن درب پشتی دستی باز کردن درب پشتی



- در صورتی که تمامی درب‌ها با استفاده از کلید، فرستنده کنترل از راه دور یا کلید مرکزی قفل درب‌ها باز یا قفل شود، درب پشتی نیز باز یا قفل می‌شود.
- در صورت فشار دادن دکمه باز کردن درب پشتی روی فرستنده کنترل از راه دور یا کلید هوشمند به مدت تقریباً ۱ ثانیه، درب پشتی باز می‌شود.
- در صورت قفل نبودن درب پشتی، با فشار دادن دستگیره و کشیدن آن به سمت بالا، درب پشتی باز خواهد شد.

- اگر درب پشتی باز کرده و دوباره بسته شود بطور اتوماتیکی خودش قفل می‌شود (تمام درب‌ها باید قفل باشند).

### \***یادآوری**

در هوای سرد و مرطوب به دلیل شرایط یخبندان قفل درب‌ها و مکانیزم درب‌ها ممکن است به درستی کار نکنند.

### ⚠️ **اخطار**

درب پشتی به سمت بالا می‌پرد، بنابراین هنگام استفاده از درب پشتی از قرار نداشتن افراد و اجسام در نزدیکی پشت خودرو و اطمینان حاصل نمایید.

### ⚠️ **هشدار**

قبل از حرکت از بسته شدن محکم درب پشتی اطمینان حاصل نمایید. در صورتی که حین رانندگی درب پشتی به درستی بسته نشده باشد احتمال آسیب دیدن سیلندرهای بالابرنده درب پشتی و اتصالات مکانیکی آن وجود دارد.

۱

۲

۳

۴

۵

۶

۷

۸

۱

### بستن درب پشتی



برای بستن درب پشتی، درب پشتی را پایین آورده و به سمت پایین فشار دهید. از قفل شدن محکم درب پشتی اطمینان حاصل نمایید.

### ⚠️ خطر

قبل از بستن درب پشتی، از قرار داشتن دستها، پاها و دیگر قسمتهای بدن در فاصله ایمن از درب پشتی اطمینان حاصل نمایید.

### ⚠️ هشدار

قبل از بستن درب پشتی از قرار نداشتن اجسام نزدیک قفل درب پشتی اطمینان حاصل کنید، زیرا ممکن است باعث صدمه دیدن قفل برقی درب پشتی گردد.

### باز و بستن درب پشتی برقی (در صورت مجهز بودن)

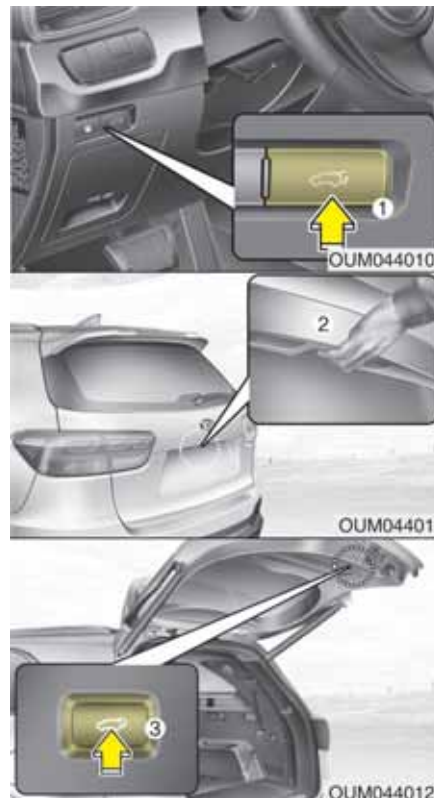

- (۱) دکمه باز / بستن برقی درب پشتی
- (۲) کلید دستگیره برقی درب پشتی
- (۳) دکمه بستن برقی درب پشتی

### \*یادآوری

در صورت قرار داشتن سوئیچ خودرو در موقعیت روشن (ON) و اهرم تعویض دنده در خودروهای مجهز به گیربکس اتوماتیک در موقعیت P (پارک) یا در خودروهای مجهز به گیربکس معمولی در موقعیت N (خلاص)، درب پشتی برقی فعال می‌شود.

### ⚠️ خطر

هرگز کودکان یا حیوانات را بدون همراه در خودرو قرار ندهید. کودکان یا حیوانات ممکن است باعث فعال کردن درب پشتی برقی شوند که منجر به آسیب دیدگی خود یا دیگران و وارد آمدن صدمه به خودرو شوند.

### \*یادآوری

از قرار دادن اجسام سنگین بر روی سیستم برقی درب پشتی حین فعال بودن سیستم برقی درب پشتی خودداری کنید. وزن اضافی روی درب پشتی باعث وارد آمدن صدمه به سیستم می‌شود.

باز کردن درب پشتی



با انجام یکی از موارد زیر درب پشتی مجهز به سیستم برقی به طور اتوماتیک باز میشود.

- دکمه باز نمودن قفل روی کلید هوشمند را به مدت ۱ ثانیه فشار دهید.

هشدار

هرگز اقدام به باز و بستن درب پشتی مجهز به سیستم برقی با دست نکنید. زیرا ممکن است باعث آسیب دیدگی سیستم برقی درب پشتی شود. در صورت نیاز به باز و بستن درب پشتی با دست، در صورت دشارژ شدن باتری یا جدا کردن باتری این کار را انجام دهید و فشار زیادی هم به درب پشتی وارد نیاورید.

اخطار



قبل از استفاده از سیستم از قرار نداشتن اجسام یا افراد در مسیر عملکرد سیستم برقی درب پشتی (یا درب پشتی هوشمند) مطمئن شوید. در صورت تماس با سیستم برقی درب پشتی (یا درب پشتی هوشمند) ممکن است باعث صدمه جسمی جدی و آسیب دیدگی خودرو یا اجسام اطراف درب پشتی گردد.

۱

۲

۳

۴

۵

۶

۷

۸

۹

بستن درب پشتی



• حین داشتن کلید هوشمند، کلید دستگیره درب پشتی را فشار دهید.

• دکمه باز کردن برقی درب پشتی را به مدت ۱ ثانیه فشار دهید.

- در صورت باز بودن درب پشتی، دکمه بستن برقی درب پشتی را به مدت ۱ ثانیه فشار دهید. درب پشتی به طور اتوماتیک بسته و قفل خواهد شد.
- در صورت فعال بودن سیستم برقی درب پشتی در صورت نیاز به نگه داشتن اضطراری درب پشتی دکمه باز و بستن برقی درب پشتی را کمی فشار دهید.

• حین عملکرد سیستم برقی درب پشتی در صورت نیاز به نگه داشتن اضطراری درب پشتی، دکمه باز و بستن برقی درب پشتی را کمی فشار دهید.



- ۱
- ۲
- ۳
- ۴
- ۵
- ۶
- ۷
- ۸
- ۹

• در صورت باز بودن درب پشتی، دکمه بستن برقی درب پشتی را به مدت ۱ ثانیه فشار دهید. درب پشتی به طور اتوماتیک بسته و قفل خواهد شد.

### شرایط باز نشدن برقی درب پشتی

در صورتی که خودرو با سرعت بیش از ۳km/h (۲mph) در حال حرکت باشد، درب پشتی مجهز به سیستم برقی به طور اتوماتیک باز و بسته نمی‌شود.

### ⚠️ اخطار

اگر با درب پشتی باز با سرعت بیش از ۳km/h رانندگی کنید، آژیر خطر به صدا درمی‌آید. بلافاصله خودرو را در مکان امنی متوقف کرده و باز بودن درب پشتی را کنترل کنید.

### ⚠️ هشدار

از سیستم برقی درب پشتی به طور مداوم بیش از پنج مرتبه استفاده نکنید. زیرا ممکن است به سیستم برقی درب پشتی صدمه وارد شود. در صورت استفاده از سیستم برقی به طور مرتب بیش از پنج مرتبه، صدای آژیر سه مرتبه شنیده شده و سیستم برقی درب پشتی عمل نمی‌کند. در این زمان عملکرد سیستم برقی درب پشتی را متوقف کرده و به مدت بیش از ۱ دقیقه آن را فعال نکنید.

### \* یادآوری

- در صورت روشن نبودن موتور، سیستم برقی درب پشتی عمل می‌کند. اما فعال بودن سیستم برقی درب پشتی باعث مصرف مقدار زیادی از انرژی برق خودرو می‌گردد.
- جهت جلوگیری از خالی شدن شارژ باتری، از این سیستم خیلی زیاد استفاده نکنید.
- به عنوان مثال: به طور مداوم بیش از ده مرتبه.
- جهت جلوگیری از خالی شدن شارژ باتری، سیستم برقی درب پشتی را به مدت طولانی در موقعیت باز قرار ندهید.
- هرگز اقدام به اصلاح یا تعمیر قطعات سیستم برقی درب پشتی نکنید. توصیه می‌شود با عاملیت مجاز کبیا تماس بگیرید.
- هنگامی که به وسیله جک جهت تعویض لاستیک یا تعمیر، خودرو را بالا می‌آورید از سیستم برقی درب پشتی استفاده نکنید. زیرا باعث عملکرد نامناسب سیستم برقی درب پشتی می‌شود.
- در شرایط یخبندان و آب و هوای سرد و مرطوب سیستم برقی درب پشتی به درستی کار نمی‌کند.



### عملکرد برگشت اتوماتیک



حین عملکرد باز و بستن برقی درب پشتی، در صورت متوقف شدن درب پشتی به وسیله شی یا قسمتی از بدن، سیستم برقی درب پشتی مقاومت را شناسایی می‌کند.

- در صورت تشخیص مقاومت حین باز شدن درب پشتی، عمل باز شدن متوقف و درب در جهت مخالف حرکت می‌کند.
- در صورت تشخیص مقاومت حین بسته شدن درب پشتی، عمل بسته شدن متوقف و درب در جهت مخالف حرکت می‌کند.

در صورت ضعیف بودن مقاومت یعنی موانع باریک و سبک نزدیک قفل برقی درب پشتی باشد، عملکرد توقف اتوماتیک و عملکرد برگشت اتوماتیک مقاومت را تشخیص نمی‌دهند.

در صورتیکه عملکرد برگشت اتوماتیک به طور مداوم یعنی بیش از دو مرتبه حین عملکرد باز و بسته شدن درب پشتی فعال باشد، سیستم برقی درب پشتی در این موقعیت متوقف می‌گردد. در این زمان، با دست درب پشتی را بسته و مجدد سیستم عملکرد اتوماتیک درب پشتی را فعال کنید.

### ⚠️ **اخطار**

**هرگز جهت اطمینان از عملکرد برگشت اتوماتیک درب پشتی، شی یا قسمتی از بدن خود را در مسیر عملکرد سیستم برقی درب پشتی قرار ندهید.**

### نحوه تنظیم مجدد سیستم برقی درب پشتی

در صورت جدا کردن یا خالی شدن شارژ باتری، یا در صورتیکه فیوز مربوطه تعویض یا قطع شده باشد. جهت عملکرد عادی سیستم برقی درب پشتی، به روش زیر سیستم برقی درب پشتی را مجدد تنظیم کنید.

#### ۱. گیربکس اتوماتیک:

اهرم تعویض دنده را در موقعیت P (پارک) قرار دهید.

گیربکس معمولی:

اهرم تعویض دنده را در موقعیت N (خلاص) قرار دهید.

۲. حین فشار دادن دکمه بستن درب پشتی، کلید

دستگیره درب پشتی را نیز به مدت بیش از ۳ ثانیه فشار دهید. (صدای آژیر شنیده خواهد شد)

۳. درب پشتی را با دست نبندید.

در صورتیکه پس از انجام روشهای فوق، سیستم برقی درب پشتی کار نکند. توصیه می‌شود جهت بررسی سیستم به عاملیت مجاز کیا مراجعه کنید.

### \* یادآوری

در صورت عملکرد غیرعادی سیستم برقی درب پشتی، با وجود قرار داشتن صحیح اهرم تعویض دنده، مجدد سیستم را بررسی کنید.

تنظیمات کاربر در تنظیم ارتفاع باز شدن برقی درب پشتی



راننده میتواند بر اساس دستور عملهای زیر میزان ارتفاع درب پشتی کامل باز شده را تنظیم کند.

۱. درب پشتی را به طور دستی در ارتفاع مورد نظر قرار دهید.
۲. دکمه بستن درب پشتی را بیش از ۳ ثانیه فشار دهید.
۳. پس از شنیدن صدای آژیر، درب پشتی را با دست ببندید.

درب پشتی در ارتفاع تنظیم شده توسط راننده باز می شود.

درب پشتی هوشمند (در صورت مجهز بودن)



در خودروهای مجهز به کلید هوشمند، درب پشتی بدون هیچ تماسی فقط با استفاده از سیستم هوشمند درب پشتی باز میشود.

نحوه استفاده از درب پشتی هوشمند با برقراری شرایط زیر و بدون هیچ تماسی درب پشتی باز خواهد شد.

- پس از ۱۵ ثانیه از بسته و قفل شدن تمامی دربها
- قرار گرفتن در محدوده شناسایی به مدت بیش از ۳ ثانیه

\* یادآوری

- در شرایط زیر درب پشتی هوشمند فعال نمی شود:
  - ۱۵ ثانیه پس از بسته و قفل شدن تمامی دربها، کلید هوشمند عمل شناسایی را بطور مداوم انجام دهد.
  - ۱۵ ثانیه پس از بسته و قفل شدن تمامی دربها، کلید هوشمند در فاصله ۱/۵ متری از دستگیره درب جلو قرار گیرد (در خودروهای مجهز به چراغ خوش آمد گویی).
  - دربها بسته و قفل نشده باشند.
  - کلید هوشمند در خودرو جا مانده باشد.

۱
۲
۳
۴
۵
۶
۷
۸
۹

### \*یادآوری

اگر نمیخواهید درب پشتی باز شود، نزدیک به محدوده شناسایی درب پشتی قرار نگیرید. در صورتیکه ناخواسته وارد محدوده شناسایی شوید، چراغهای هشدار خطر و آژیر فعال می‌گردد. اگر از محدوده شناسایی همراه با کلید هوشمند خارج شوید، درب پشتی بسته می‌ماند.



### ۲. شناسایی و اطلاع رسانی

اگر در محدوده شناسایی (۵۰ تا ۱۰۰ سانتیمتری پشت خودرو) همراه با کلید هوشمند قرار بگیرید، به مدت ۳ ثانیه چراغهای هشدار خطر چشمک زده و صدای آژیر شنیده میشود تا شما را از شناسایی شدن کلید هوشمند و باز شدن درب پشتی آگاه سازد.

### ۱. تنظیم کردن

برای فعال کردن سیستم هوشمند درب پشتی، در قسمت تنظیمات کاربر گزینه Smart Tailgate روی صفحه نمایش را انتخاب کنید.

\* جهت اطلاع بیشتر از جزئیات بیشتر به بخش "صفحه نمایش LCD" در این فصل مراجعه کنید.

نحوه غیرفعال کردن عملکرد هوشمند درب پشتی با استفاده از کلید هوشمند



OXM043002

1. دکمه قفل درب
2. دکمه باز نمودن قفل درب
3. دکمه باز کردن درب پشتی

اگر در مرحله شناسایی و اطلاع رسانی، هر کدام از دکمه‌های کلید هوشمند را فشار دهید، عملکرد هوشمند درب پشتی غیرفعال می‌گردد. از آگاهی داشتن در مورد نحوه غیرفعال کردن عملکرد هوشمند درب پشتی در شرایط اضطراری اطمینان حاصل کنید.

### ⚠️ اخطار

- قبل از رانندگی از بسته بودن درب پشتی مطمئن شوید.
  - قبل از باز و بسته کردن درب پشتی از قرار نداشتن هیچ شی یا فردی در اطراف درب پشتی مطمئن شوید.
  - در صورت باز کردن درب پشتی در جاده‌های شیبدار، از خارج نشدن اشیاء از محفظه بار مطمئن شوید. زیرا ممکن است باعث صدمات جسمی شود.
  - در صورت شست و شوی خودرو از غیرفعال بودن عملکرد هوشمند درب پشتی مطمئن شوید. در غیر این صورت درب پشتی به طور ناخواسته باز می‌شود.
  - کلید (سوئیچ) را از دسترس کودکان دور نگه دارید.
- کودکان حین بازی کردن در اطراف محدوده عقب خودرو ممکن است به طور ناخواسته سیستم هوشمند درب پشتی را فعال و درب پشتی باز گردد.



۳. باز کردن اتوماتیک

چراغ‌های هشدار خطر چشمک‌زده و صدای آژیر دو مرتبه شنیده خواهد شد و پس از آن درب پشتی به آرامی باز می‌شود.

۱
۲
۳
۴
۵
۶
۷
۸
۹

### \*یادآوری

- در صورت وجود شرایط زیر عملکرد هوشمند درب پشتی کار نمی‌کند:
  - قرار داشتن کلید هوشمند نزدیک به فرستنده رادیویی همچون ایستگاه رادیویی یا فرودگاه که باعث اختلال در عملکرد فرستنده میشود.
  - قرار داشتن کلید هوشمند نزدیک به بی‌سیم سیستم رادیویی دو جهت یا تلفن همراه.
  - فعال بودن کلید هوشمند خودروی دیگر در نزدیک خودروی شما
- افزایش یا کاهش محدوده شناسایی با توجه به شرایط زیر:
  - جهت تعویض لاستیک یا بازرسی خودرو یک طرف لاستیک بالا آورده شود.
  - پارک کردن خودرو به صورت مورب روی جاده‌های شیب‌دار یا جاده‌های ناهموار.

### محدوده شناسایی



- در صورت شناسایی کلید هوشمند در فاصله ۵۰ تا ۱۰۰ سانتی متری درب پشتی، عملکرد هوشمند درب پشتی همراه روشن شدن چراغ خوشآمدگویی فعال می‌شود.
- در مرحله اطلاع رسانی و شناسایی اگر کلید هوشمند خارج محدوده شناسایی قرار بگیرد، عملکرد روشن شدن چراغ خوشآمدگویی متوقف می‌گردد.

### \*یادآوری

- در صورت فشار دادن دکمه باز کردن قفل درب (2)، عملکرد هوشمند درب پشتی به طور موقت غیرفعال میگردد. در صورت باز نکردن هیچ دربی به مدت ۳۰ ثانیه، عملکرد هوشمند درب پشتی مجدد فعال میگردد.
- در صورت فشار دادن دکمه باز کردن درب پشتی (3) به مدت بیش از ۱ ثانیه، درب پشتی باز میشود.
- در صورت فشار دادن دکمه قفل کردن درب (1) یا فشار دادن دکمه باز کردن درب پشتی (3)، زمانیکه عملکرد هوشمند درب پشتی در مرحله اطلاع رسانی و شناسایی نباشد، عملکرد هوشمند درب پشتی غیرفعال نخواهد شد.
- در صورت غیرفعال کردن عملکرد هوشمند درب پشتی بوسیله فشار دادن دکمه کلید هوشمند و باز کردن درب، بوسیله بستن و قفل کردن تمامی دربها عملکرد هوشمند درب پشتی مجدد فعال خواهد شد.

اهرم ایمنی آزاد کننده درب پشتی در مواقع اضطراری

**⚠️** **اخطار**

- از محل قرار گرفتن اهرم ایمنی آزاد کننده درب پشتی و نحوه عملکرد آن اطلاع کامل داشته باشید تا بتوانید در مواقع اضطراری و زمانی که به طور اتفاقی در محفظه بار محبوس شدید از آن استفاده کنید.
- هیچ کدام از سرنشینان نباید در هیچ زمانی در محفظه بار بنشینند. در مواقع بروز تصادف، محفظه بار بسیار خطرناک است.
- از اهرم آزاد کننده درب پشتی فقط در مواقع اضطراری استفاده کنید، همیشه و مخصوصاً زمانی که خودرو در حال حرکت است از این اهرم با احتیاط استفاده کنید.



OUM044009L

- خودرو شما به اهرم ایمنی آزاد کننده درب پشتی در مواقع اضطراری مجهز می باشد که در قسمت انتهایی درب پشتی قرار گرفته است. زمانی که شخصی در محفظه بار محبوس شده است، به روش زیر اقدام به بازکردن درب پشتی کنید:
۱. پوشش (روکش) را جدا کنید.
  ۲. اهرم آزاد کننده را به سمت راست فشار دهید.
  ۳. درب پشتی را به سمت بالا فشار دهید.

۱

۲

۳

۴

۵

۶

۷

۸

۹

- (1) کلید شیشه بالابر برقی درب راننده
- (2) کلید شیشه بالابر برقی درب سرنشین جلو
- (3) کلید شیشه بالابر برقی درب عقب (سمت چپ)
- (4) کلید شیشه بالابر برقی درب عقب (سمت راست)
- (5) باز و بسته کردن شیشه‌های بالابرهای برقی
- (6) بالا / پایین دادن اتوماتیک شیشه برقی \*
- (7) کلید قفل شیشه بالابرهای برقی

\* در صورت مجهز بودن

### \* یادآوری

در آب و هوای سرد و مرطوب ممکن است شیشه بالابرهای برقی به دلیل وجود شرایط یخبندان به‌طور مناسب عمل نکنند.

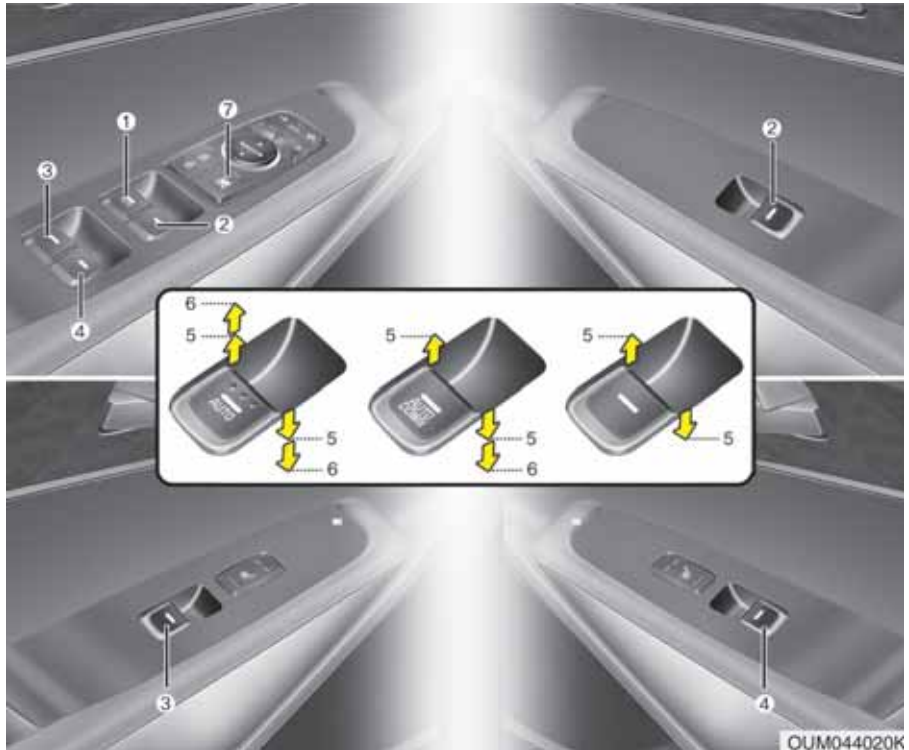

OUM044020K

### شیشه بالابرهای برقی

برای کار کردن شیشه بالابرهای برقی، سوئیچ خودرو باید در موقعیت روشن ON قرار داشته باشد.

هر یک از درب‌ها دارای کلید کنترل شیشه بالابر برقی مخصوص به خود که شیشه بالابر برقی آن درب را کنترل می‌کند می‌باشد. هر چند راننده دارای کلید قفل شیشه بالابر که می‌تواند مانع عملکرد شیشه بالابر برقی درب‌های سرنشینان شود، نیز می‌باشد.

شیشه بالابرهای برقی تا حدود ۳۰ ثانیه پس از خارج کردن سوئیچ خودرو از قفل فرمان یا چرخاندن سوئیچ به حالت تجهیزات جانبی ACC یا قفل LOCK می‌توانند فعال شوند، هر چند اگر درب‌های جلو باز شوند، شیشه بالابرهای برقی حتی در طول این ۳۰ ثانیه (پس از خارج کردن سوئیچ خودرو از قفل فرمان) هم نمی‌توانند عمل کنند.

درب سمت راننده به کلید اصلی شیشه بالابرها مجهز است که می‌تواند تمام شیشه بالابرها را کنترل کند.

### \* یادآوری

هنگام رانندگی در حالیکه شیشه‌های پنجره‌های عقب یا سقف برقی (در صورت مجهز بودن) باز است (یا تقریباً باز است)، خودرو صدای حرکات ضربه‌ای و صدای وزوز باد ایجاد می‌کند. این صدا عادی بوده و با انجام اعمال زیر قابل کاهش است. در صورتی که صدا در حین باز بودن یک یا هر دو پنجره عقب ایجاد می‌شود، هر دو شیشه جلو را کمی (حدود ۲/۵ سانتیمتر) پایین بیاورید. در صورتی که صدا در حین باز بودن سقف برقی ایجاد می‌شود، باز بودن سقف برقی کشویی را کمی کاهش دهید.

### باز و بسته کردن شیشه بالابرهای برقی



#### تیپ A

برای باز و بسته کردن یک شیشه، قسمت جلو کلید مربوط به آن شیشه را تا موقعیت نقطه‌گیر اول (5) فشار داده یا بالا بکشید.



در صورتیکه شیشه بالابرهای برقی به طور عادی عمل نمی کنند، باید به روش زیر شیشه بالابرهای اتوماتیک برقی را تنظیم مجدد نمایید:

۱. سوئیچ خودرو را در وضعیت روشن ON قرار دهید.
۲. شیشه را بسته و حداقل ۱ ثانیه پس از بسته شدن کامل شیشه بالابر درب، به بالا کشیدن شیشه ادامه دهید.



OYP044033K

تیپ C - بالا/ پایین دادن اتوماتیک شیشه (در صورت مجهز بودن)

فشار دادن یا بالا کشیدن لحظه‌ای کلید شیشه برقی تا موقعیت گیر دوم (6)، شیشه را بطور کامل پایین داده یا بالا می برد، حتی اگر کلید را رها کنید. در حین حرکت شیشه، برای متوقف کردن شیشه در محل دلخواه، کلید را در جهت عکس حرکت شیشه بالا کشیده یا به پایین فشار داده، سپس رها کنید.



OYP044034K

تیپ B - پایین دادن اتوماتیک شیشه (در صورت مجهز بودن)

فشار دادن لحظه‌ای کلید شیشه برقی تا موقعیت نقطه گیر دوم (6)، شیشه پنجره را به طور کامل پایین می دهد، حتی اگر کلید را رها کنید. برای متوقف کردن شیشه در محل مورد نظر، کلید را در جهت عکس حرکت شیشه کشیده و سپس رها کنید.

### کلید قفل شیشه برقی



با فشار دادن کلید قفل شیشه بالابر برقی قرار گرفته در روی درب راننده به موقعیت قفل "LOCK" (فشرده شده)، راننده می‌تواند کلیدهای شیشه برقی روی درب‌های سرنشینان را غیرفعال کند.

- در صورت فشار دادن کلید قفل شیشه برقی:
- کلید کنترل اصلی شیشه بالابر برقی روی درب راننده می‌تواند شیشه بالابر برقی سمت سرنشین جلو را فعال کند اما نمی‌تواند شیشه بالابر برقی سرنشینان عقب را فعال نماید.

اگر تا ۵ ثانیه پس از پایین آمدن شیشه بالابر برقی بر اثر عملکرد ایمنی برگشت اتوماتیک، کلید شیشه بالابر برقی مجدداً به طور پیوسته بالا کشیده شود، عملکرد ایمنی برگشت اتوماتیک کار نخواهد کرد.

### \*یادآوری

عملکرد ایمنی برگشت اتوماتیک شیشه درب فقط زمانیکه از خصوصیت "بالا دادن اتوماتیک" بوسیله بالا کشیدن کامل کلید استفاده شود، فعال می‌شود. در صورت استفاده از حالت حرکت دادن کلید شیشه بالابر برقی تا نیمه، عملکرد ایمنی برگشت اتوماتیک فعال نمی‌شود.

### ⚠️ اخطار

برای جلوگیری از صدمات جسمی یا آسیب دیدن خودرو، قبل از بالا دادن هر یک از شیشه‌ها، همیشه عدم وجود مانع در مسیر حرکت شیشه را بازرسی و کنترل کنید. اگر قطر شیء به تله افتاده در بین شیشه پنجره و شکاف کلاف بالای پنجره، کمتر از ۴ میلیمتر باشد، سیستم عملکرد ایمنی برگشت اتوماتیک ممکن است مقاومت ایجاد شده را تشخیص نداده و در نتیجه حرکت شیشه را متوقف و برعکس ننماید.



عملکرد ایمنی برگشت اتوماتیک (مخصوص تیپ C)

اگر حرکت رو به بالای شیشه بالابر برقی به وسیله شیئی یا قسمتی از بدن سد شود، شیشه بالابر برقی این مقاومت را حس و حرکت رو به بالای خود را متوقف می‌کند. سپس شیشه حدود ۳۰ سانتی متر پایین می‌آید تا اجازه دهد مانع از سر راه کنار برود.

اگر در هنگامی که کلید شیشه بالابر برقی به طور پیوسته در حال بالا کشیده شدن است، شیشه بالابر برقی مقاومتی را تشخیص دهد، شیشه بالابر برقی حرکت رو به بالا را متوقف کرده سپس حدود ۲/۵ سانتی متر پایین می‌آید.

۱

۲

۳

۴

۵

۶

۷

۸

۹

### ⚠️ **اخطار - پنجره‌ها**

- در صورت روشن بودن موتور، هرگز سوئیچ خودرو را همراه با کودکان بدون مراقب در خودرو جا نگذارید.
- هرگز هیچ کودکی را بدون همراه در خودرو تنها نگذارید. حتی بچه‌های بسیار کوچک ممکن است ناخواسته باعث حرکت خودرو، گیرانداختن خود در لای پنجره‌ها یا آسیب دیدن خود یا دیگران شوند.
- همیشه قبل از بستن هر شیشه بالابر برقی دور بودن ایمن بازوها، دست‌ها، سر و دیگر موانع از مسیر حرکت شیشه را دوباره کنترل کنید.
- اجازه ندهید کودکان با شیشه بالابرهای برقی بازی کنند. کلید قفل شیشه بالابر برقی درب راننده را در موقعیت "قفل" (فشرده شده) باقی نگذارید. فعال کردن ناخواسته شیشه بالابرهای برقی توسط کودکان، می‌تواند منجر به آسیب‌های جسمی جدی شود.
- در هنگام رانندگی صورت یا بازوها را از فضای باز پنجره‌ها بیرون ندهید.

- کلید کنترل اصلی سرنشین جلو می‌تواند شیشه بالابر برقی سمت سرنشین جلو را فعال کند.
- کلید کنترل اصلی سرنشین عقب نمی‌تواند شیشه بالابر برقی سرنشین عقب را فعال کند.

### ⚠️ **هشدار**

- برای جلوگیری از آسیب دیدن احتمالی سیستم شیشه بالابر برقی، دو شیشه یا بیشتر را بطور هم زمان با هم باز نکرده یا نبندید. همچنین این عمل باعث افزایش طول عمر فیوز نیز می‌شود.
- هیچگاه سعی نکنید کلید اصلی روی درب راننده و کلید مخصوص هر درب را بطور همزمان در جهت مخالف با یکدیگر فشار دهید، با انجام چنین کاری شیشه متوقف شده و نمی‌تواند باز یا بسته شود.

## درب موتور

### بازکردن درب موتور

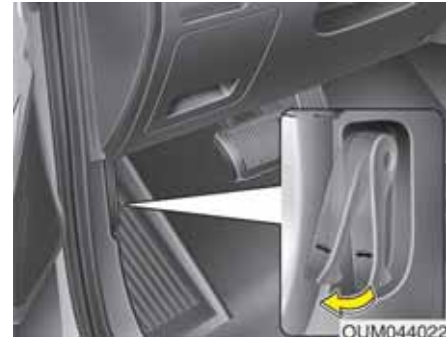

- ۱
- ۲
- ۳
- ۴
- ۵
- ۶
- ۷
- ۸
- ۱

۱. اهرم آزادکننده درب موتور را بکشید تا درب موتور از قفل خارج شود. درب موتور باید با کمی بالا آمدن باز شود.

### ⚠️ **اخطار**

پس از خاموش کردن موتور در مکانی مسطح، با قرار دادن اهرم تعویض دنده در موقعیت P (پارک) در خودروهای مجهز به گیربکس اتوماتیک و در دنده یک یا R (دنده عقب) در خودروهای مجهز به گیربکس معمولی و درگیر نمودن ترمز دستی، درب موتور را باز کنید.



۲. به سمت جلو خودرو رفته، درب موتور را کمی بلند کنید. زبانه دوم قفل (1) واقع در سمت چپ را فشار دهید و درب موتور را بلند کنید (2).

۳. درب موتور را بالا ببرید. پس از بالا آمدن تانیمه، درب موتور خودبخود بطور کامل بلند خواهد شد.

### بستن درب موتور

۱. قبل از بستن درب موتور، موارد زیر را کنترل کنید:
  - همه درپوش‌های تغذیه مایعات و فیلترهای واقع در محفظه موتور باید بطور صحیح در جای خود سوار و بسته شده باشند.
  - دستکش‌ها، تکه پارچه‌ها یا هر چیز قابل اشتعال دیگر باید از محفظه موتور برداشته شود.
۲. درب موتور را تا نیمه پایین آورده، به پایین فشار دهید تا بطور مطمئن در محل خود قفل شود.

### ⚠️ اخطار

- قبل از شروع حرکت، همیشه برای اطمینان از بسته بودن محکم درب موتور، آن را دوباره کنترل کنید. اگر درب موتور کاملاً قفل نشده باشد، ممکن است در حین رانندگی باز شده، باعث از دست دادن کامل دید و در نتیجه وقوع تصادف شود.
- هنگامیکه درب موتور بالا است، خودرو را حرکت ندهید، زیرا جلو دید شما مسدود شده و امکان افتادن درب موتور و آسیب دیدن آن وجود دارد.

### ⚠️ اخطار

- قبل از بستن درب موتور، از برداشته شدن همه موانع موجود در محفظه موتور اطمینان حاصل کنید. بستن درب موتور با وجود موانع در محفظه موتور ممکن است به خسارات مادی یا آسیب‌های جسمی جدی منجر شود.
- دستکش‌ها، تکه پارچه‌ها یا هر چیز قابل اشتعال دیگر را در محیط محفظه موتور باقی نگذارید. این عمل ممکن است باعث آتش گرفتن آنها توسط گرمای موتور شود.

۱

۲

۳

۴

۵

۶

۷

۸

۹

## دریچه باک سوخت

بازکردن دریچه باک سوخت



۱
۲
۳
۴
۵
۶
۷
۸
۹

دریچه باک سوخت را باید از داخل خودرو با فشاردادن دکمه آزادکننده دریچه باز نمود.

## \*یادآوری

اگر دریچه باک سوخت به دلیل یخ زدن دور آن باز نمی‌شود، برای شکستن یخ‌ها و باز شدن آن، به آرامی به آن ضربه زده یا فشار وارد کنید. دریچه باک را با قرار دادن اهرم در زیر آن باز نکنید. در صورت لزوم، دور دریچه باک سوخت را با مایع ضد یخ (از ضد یخ رادیاتور استفاده نکنید) اسپری کنید یا اینکه خودرو را به مکانی گرم منتقل کرده، اجازه دهید یخ‌ها آب شوند.



۱. موتور را خاموش کنید.

۲. برای بازکردن دریچه باک سوخت، دکمه آزادکننده دریچه باک سوخت را فشار دهید.

۳. دریچه باک سوخت (1) را به سمت بیرون بکشید تا کاملاً باز شود.

۴. برای پیاده کردن درب باک (2)، درب باک سوخت را در جهت عکس حرکت عقربه‌های ساعت، بچرخانید.

۵. برحسب نیاز باک سوخت را پر کنید.

## بستن دریچه باک سوخت

۱. برای بستن درب باک سوخت، آن را در جهت حرکت عقربه‌های ساعت تا شنیده شدن "کلیک" بچرخانید. این صدا حاکی از سفت شدن مطمئن درب باک سوخت است.

۲. پس از بستن دریچه باک سوخت آن را به آرامی فشار دهید تا از بسته شدن مطمئن آن اطمینان حاصل کنید.

## ⚠️ اخطار - سوخت گیری

- اگر سوخت تحت فشار بصورت اسپری به بیرون پاشیده شود، ممکن است لباس‌ها یا پوست بدن شما را آلوده نموده و در نتیجه شما را در معرض خطر آتش سوزی و سوختگی قرار دهد. همیشه درب باک را با احتیاط و آرام باز کنید. اگر از درب باک، سوخت بیرون می‌زند یا اینکه صدای خفیف تخلیه گاز، «هیس» شنیده می‌شود. قبل از بازکردن کامل در باک سوخت، تا برطرف شدن این وضعیت صبر کنید.
- پس از قطع شدن اتوماتیک سوخت گیری توسط سر شلنگ پمپ جایگاه، دیگر به باک سوخت اضافه نکنید.
- همیشه بسته بودن مطمئن درب باک سوخت را کنترل کنید تا در صورت وقوع تصادف از پاشیده شدن سوخت به بیرون جلوگیری شود.

۱

۲

۳

۴

۵

۶

۷

۸

۹

- از تلفن همراه در محوطه جایگاه یا در حین سوخت گیری استفاده نکنید. جریان برق / یا تداخل امواج الکترونیکی ناشی از تلفن همراه، بالقوه می‌تواند بخارات سوخت را مشتعل کرده باعث آتش سوزی شود. اگر باید از تلفن همراه استفاده کنید این کار را در مکانی دور از جایگاه سوخت گیری انجام دهید.
- در هنگام سوخت گیری همیشه موتور را خاموش کنید. جرقه ناشی از اجزاء الکتریکی موتور می‌تواند بخارات سوخت را مشتعل کرده، باعث آتش سوزی شود. پس از اتمام سوخت گیری و قبل از استارت زدن، همیشه درب باک و دریچه باک سوخت را بازدید و از بسته بودن مطمئن آنها اطمینان حاصل کنید.

- پس از شروع سوخت گیری، به داخل خودرو باز نگردید. با لمس، مالش یا لغزاندن هر چیزی که قابلیت تولید الکتریسته ساکن دارد (نظیر پلی استر، اطلس، نایلون و غیره) می‌توانید الکتریسته ساکن تولید کنید. تخلیه الکتریسته ساکن می‌تواند بخارات سوخت را مشتعل کرده، باعث آتش سوزی سریع شود. اگر باید دوباره وارد خودرو شوید، یک بار دیگر باید الکتریسته ساکن بالقوه خطرناک را با لمس کردن قطعات فلزی دیگر در فواصل ایمن و دور از گلویی باک سوخت و سر شیلنگ پمپ یا دیگر منابع سوخت، تخلیه کنید.
- هنگامیکه از ظرف سوخت قابل حمل برای سوخت گیری استفاده می‌کنید، حتماً قبل از سوخت گیری آن را روی زمین قرار دهید. تخلیه الکتریسته ساکن ظرف سوخت می‌تواند بخارات سوخت را مشتعل کرده، باعث آتش سوزی شود. از هنگام شروع به سوخت گیری تا پایان آن، اتصال بدنه بین ظرف سوخت و خودرو باید برقرار باشد. فقط از ظروف مخصوص حمل و نگهداری سوخت استفاده کنید.

### ⚠️ **اخطار - خطر سوختگیری**

- سوخت‌های خودروی قابل اشتعال هستند. در هنگام سوخت گیری، لطفاً موارد زیر را به دقت رعایت نمایید. بی توجهی به این راهنمایی‌ها می‌تواند منجر به صدمات جسمی جدی، سوختگی شدید یا مرگ در اثر آتش سوزی یا انفجار شود.
- هشدارهای ارائه شده در جایگاه سوخت‌گیری را خوانده و از آن‌ها پیروی کنید.
  - پیش از سوخت‌گیری همیشه به محل قطع کننده اضطراری سوخت (در صورت مجهز بودن)، در جایگاه سوخت توجه کنید.
  - پیش از لمس سر شیلنگ پمپ سوخت یا درب باک، باید الکتریسته ساکن بالقوه خطرناک را با لمس قطعات فلزی دیگر خودرو در فواصل ایمن و دور از گلویی باک سوخت و سر شیلنگ پمپ یا دیگر منابع سوخت، تخلیه کنید.

## باز کردن اضطراری دریچه باک سوخت



اگر دریچه باک سوخت با استفاده از دکمه آزاد کننده دریچه باک باز نمی شود، می توانید به طور دستی آن را باز کنید. پنل واقع در محفظه بار را جدا کنید و دستگیره را کمی به سمت بیرون بکشید.

### هشدار

دستگیره را بیش از اندازه بیرون نکشید، در غیر اینصورت پوشش تزئینی محفظه بار یا دستگیره آزاد کننده ممکن است دچار آسیب دیدگی شوند.

### هشدار

- حتماً فقط از سوخت مطابق فصل ۱ " الزامات سوخت " استفاده کنید.
- در صورت نیاز به تعویض درب باک سوخت، فقط از درب باک اصلی کیا یا مشابه اعلام شده آن برای خودرو خود استفاده کنید. درب باک سوخت غیر صحیح می تواند باعث بروز عیوب جدی در سیستم سوخت رسانی یا سیستم کنترل گازهای آگروز شود. برای اطلاع از جزئیات بیشتر با عاملیت مجاز کیا تماس بگیرید.
- از پاشیده شدن سوخت بر روی سطوح خارجی خودرو جلوگیری کنید. پاشیده شدن هر نوع سوخت بر روی سطوح رنگ شده ممکن است باعث صدمه دیدن رنگ شود.
- پس از سوخت گیری از بسته بودن مطمئن درب باک سوخت اطمینان حاصل کنید تا در صورت وقوع تصادف از پاشیده شدن سوخت به بیرون جلوگیری شود.

- حین قرار داشتن در جایگاه سوخت گیری از کبریت یا فندک استفاده نکرده، سیگار نکشید یا ته سیگار خود را درون خودرو رها نکنید. سوخت خودرو به شدت قابل انفجار بوده و بر اثر جرقه منجر به آتش سوزی می گردد.
- اگر در هنگام سوخت گیری، آتش سوزی ایجاد شد، از خودرو دور شده، فوراً به مدیر جایگاه اطلاع دهید یا با پلیس و اداره آتش نشانی محل تماس بگیرید. به دستورات ایمنی ارائه شده توسط آنها، عمل کنید.

۱

۲

۳

۴

۵

۶

۷

۸

۹



## سقف کشویی/لولایی (سانروف ، در صورت مجهز بودن)

### هشدار باز بودن سانروف



در صورتی که حین بسته نبودن کامل سانروف، راننده سوئیچ را خارج نموده (کلید هوشمند : موتور را خاموش کند) و درب سمت راننده را باز کند، آژیر به مدت ۷ ثانیه به صدا در آمده و پیغام "Sunroof Open" (سقف برقی باز است) بر روی صفحه نمایش LCD به نمایش در می آید. حین ترک خودرو، سانروف را به طور کامل ببندید.

- در مناطق سردسیر و مرطوب، ممکن است سقف برقی در شرایط یخبندان به طور مناسب کار نکند.
- پس از شستشوی خودرو یا پس از هر بارندگی، قبل از استفاده از سقف برقی حتماً آب باقی مانده بر روی سقف برقی را پاک کنید.

**هشدار - اهرم کنترل سقف برقی**   
پس از آن که سقف برقی به صورت کشویی یا لولایی کاملاً باز / بسته شد، به فشار دادن اهرم کنترل ادامه ندهید، ممکن است موتور یا اجزاء سیستم دچار آسیب شوند.

**هشدار**   
حین ترک خودرو از بسته شدن کامل سقف برقی اطمینان حاصل نمایید. در صورت باز ماندن سانروف، برف یا باران ممکن است وارد خودرو شده و تجهیزات داخلی خودرو را خیس نماید، همچنین منجر به جلب توجه سارقین گردد.



اگر خودرو شما به سانروف مجهز است، قادر به لغزاندن کشویی یا بالا و پایین دادن سقف با استفاده از اهرم کنترل تعبیه شده بر روی کنسول بالای سر می باشید. پس از خارج کردن سوئیچ خودرو یا قرار دادن آن در موقعیت Acc یا Lock سانروف به مدت ۳۰ ثانیه فعال می باشد. سقف سانروف غیرفعال می شود و ۳۰ ثانیه نیز در نظر گرفته نمی شود.

بستن سایبان حین بسته بودن شیشه سانروف :  
 اهرم کنترل سانروف را به سمت جلو فشار دهید تا آن را به سمت پایین در موقعیت گیر اول بکشید.  
 برای متوقف نمودن سایبان در هر نقطه، دکمه کنترل سایبان را به طور لحظه‌ای فشار دهید.

### \* یادآوری

چروک خوردن سایبان به دلیل جنس آن کاملاً عادی است.

### ⚠ هشدار

- از کشیدن یا هل دادن سایبان با دست خودداری نمایید؛ چرا که منجر به نقص سایبان می‌شود.
- حین رانندگی در جاده های پر گرد و خاک، سقف برقی را ببندید. گرد و خاک منجر به نقص سیستم های خودرو می‌شود.

### سایبان



بازکردن سایه بان:

اهرم کنترل سانروف را به سمت عقب در موقعیت گیر اول بکشید.

### ⚠ اخطار

- هرگز حین رانندگی اقدام به تنظیم سقف برقی یا سایبان نکنید. این عمل منجر به از دست دادن کنترل و تصادفات منجر به مرگ، صدمات جسمی جدی یا صدمه دیدن خودرو خواهد شد.
- در صورت تمایل به حمل وسایل بر روی باربند با استفاده از میله عرضی، با سانروف کار نکنید.
- حین حمل بار روی سقف خودرو، از قراردادن وسایل سنگین بر روی سانروف یا سقف شیشه‌ای خودداری نمایید.
- به کودکان اجازه ندهید تا با سانروف بازی کنند.

### ⚠ هشدار

حین رانندگی، از بیرون بردن وسایل از سقف برقی خودداری نمایید.

۱

۲

۳

۴

۵

۶

۷

۸

۹

### باز کردن و بستن سان روف به صورت لولایی



#### حین بسته بودن سایبان

در صورت فشار دادن اهرم کنترل سقف برقی به سمت بالا، سایبان تا نیمه باز شده، سپس سان روف به صورت تاشو باز می شود. برای متوقف نمودن حرکت سقف برقی در هر نقطه، اهرم کنترل سقف برقی را به طور لحظه ای کشیده یا فشار دهید.

#### حین باز بودن سایبان

در صورت فشار دادن اهرم کنترل سقف برقی به سمت بالا، سقف برقی شیشه ای به صورت تاشو باز خواهد شد. برای متوقف نمودن حرکت سقف برقی در هر نقطه، اهرم کنترل سقف برقی را به طور لحظه ای کشیده یا فشار دهید.

### حین باز بودن سایبان

در صورت کشیدن اهرم کنترل سقف برقی به سمت عقب در موقعیت گیر اول یا دوم، سقف برقی شیشه ای به طور کامل باز می شود. برای متوقف نمودن سان روف در هر نقطه، اهرم کنترل سقف برقی را به طور لحظه ای کشیده یا فشار دهید.

\* بخش جلویی سقف شیشه ای فقط باز و بسته می شود.

### باز کردن و بستن سان روف به صورت کشویی

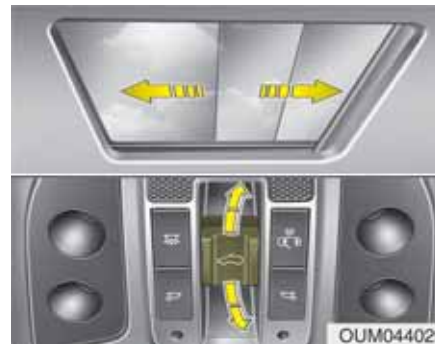

#### حین بسته بودن سایبان

اهرم کنترل سان روف را به سمت عقب در موقعیت گیر دوم بکشید، سایبان و شیشه سان روف به صورت کشویی کاملاً باز میشوند. برای متوقف نمودن سان روف در هر نقطه، اهرم کنترل سقف برقی را به طور لحظه ای کشیده یا فشار دهید.

## بستن سانروف

بستن شیشه سقف برقی به همراه سایبان اهرم کنترل سقف برقی را به سمت جلو یا پایین و در موقعیت گیر دوم فشار دهید. سقف شیشه ای و سایبان به طور اتوماتیک بسته می شود. برای متوقف نمودن حرکت سقف برقی در هر نقطه، اهرم کنترل سقف برقی را به طور لحظه ای کشیده یا فشار دهید.

## بستن فقط شیشه سقف برقی

اهرم کنترل سقف برقی را به سمت جلو یا پایین در موقعیت گیر اول فشار دهید. شیشه سقف برقی به طور اتوماتیک بسته میشود. برای متوقف کردن حرکت سقف برقی در هر نقطه، اهرم کنترل سقف برقی را به طور لحظه ای کشیده یا فشار دهید.

## برگشت اتوماتیک سقف برقی

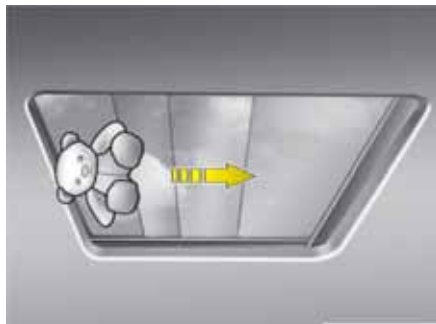

اگر حین بسته شدن اتوماتیک سقف برقی، هر نوع مانع یا قسمتی از بدن در مسیر حرکت سقف قرار گیرد، سقف برقی سمت حرکت را تغییر داده، سپس متوقف می شود. اگر مانعی کوچک و ریز، بین شیشه کشویی و قاب سقف برقی قرار گیرد، عملکرد برگشت اتوماتیک سقف برقی کار نخواهد کرد. همیشه قبل از بستن سقف باید دور بودن اشیاء و یا سرنشینان از مسیر سقف برقی را کنترل کنید.

⚠️ **اخطار - سقف برقی**

- در حین بسته شدن سقف برقی مواظب باشید سر، دستها و بدن کسی لای آن گیر نکند.
- در هنگام رانندگی صورت، گردن، بازوها یا بدن را از دریچه سقف بیرون نبرید.
- قبل از بستن سقف برقی از دور بودن ایمن دست و صورت از مسیر حرکت سقف اطمینان حاصل کنید.
- سقف برقی از جنس شیشه است و ممکن است در تصادف بشکند. در صورتی که کمربند ایمنی خود را نبندید، ممکن است به سقف شکسته برخورد کرده، صدمه دیده یا کشته شوید. برای ایمنی تمام سرنشینان باید به طور کامل از خود مراقبت کنند. ( به طور مثال کمربند ایمنی را بسته، در فاصله مناسب نسبت به کیسه های ایمنی قرار گیرند و غیره.)

۱

۲

۳

۴

۵

۶

۷

۸

۱

۵. اهرم سقف برقی را در جهت بسته شدن به سمت جلو فشار دهید تا سقف برقی به ترتیب زیر عمل کند:

سقف برقی و سایبان حرکت کشویی بسته ←

سقف برقی و سایبان حرکت کشویی باز ←

سقف برقی و سایبان بسته ← سقف برقی

و سایبان حرکت کشویی باز ← سایبان بسته

سپس اهرم رارها کنید.

پس از کامل شدن این مراحل، سیستم سقف برقی دوباره تنظیم شده است.

### \*یادآوری

در صورت عدم تنظیم مجدد سقف برقی، ممکن است سقف برقی به طور صحیح عمل نکند.

### تنظیم مجدد سانروف

اگر به هر دلیلی باتری خودرو قطع یا شارژ آن تمام شده باشد، باید سیستم سقف برقی را به روش زیر دوباره تنظیم کنید:

۱. موتور را روشن کنید.

۲. در صورت باز بودن، سقف برقی و سایبان را به طور کامل ببندید.

۳. اهرم کنترل سقف برقی رارها کنید.

۴. اهرم کنترل سقف برقی را به طرف جلو و بسته شدن فشار دهید تا زمانی که سایبان باز شده و شیشه سانروف کمی حرکت کند و سپس اهرم رارها کنید.

### هشدار

• کثیفی و آلودگی‌های انباشته شده بر روی ریل راهنمای سقف برقی را به طور منظم پاک کنید.

• در صورت باز کردن سقف برقی بلافاصله حین خروج از کارواش یا حین بارش باران، ممکن است آب وارد خودرو شود.

### هشدار - صدمه دیدن سقف برقی

اگر در هوای زیر صفر یا در زمان پوشیده شدن سقف برقی با برف یا یخ، اقدام به باز کردن سقف برقی نمایید، ممکن است شیشه یا موتور سانروف معیوب شود.

## غربیلک فرمان

### فرمان برقی

برای کمک به چرخاندن، غربیلک فرمان از یک موتور کمک می‌گیرید. در صورت خاموش شدن موتور یا از کار افتادن سیستم فرمان برقی، هنوز می‌توان به خودرو فرمان داد، اما برای چرخاندن غربیلک فرمان، باید نیروی بیشتری صرف نمود. موتور فرمان برقی توسط واحد کنترل فرمان برقی کنترل می‌شود که گشتاور غربیلک فرمان و سرعت خودرو را برای کنترل موتور اندازه‌گیری می‌کند. برای کنترل راحت‌تر غربیلک فرمان، با افزایش سرعت خودرو، فرمان سنگین‌تر و با کاهش سرعت خودرو، غربیلک فرمان نرم‌تر می‌شود. اگر متوجه هرگونه تغییر در نیروی لازم برای چرخاندن غربیلک فرمان در شرایط عادی رانندگی شدید، توصیه می‌شود با مراجعه به عاملیت مجاز کیا سیستم فرمان برقی را مورد بازدید و کنترل قرار دهید.

### \*یادآوری

- **حین عملکرد عادی خودرو ممکن است علائم زیر رخ دهد:**
  - چراغ هشدار EPS روشن نشود.
  - بلافاصله پس از قرار دادن سوئیچ خودرو در وضعیت روشن ON، غربیلک فرمان به شدت حرکت کند؛ این حالت بیانگر انجام مراحل تشخیص عیب سیستم EPS می‌باشد. پس از کامل شدن مراحل تشخیص عیب، غربیلک فرمان به شرایط عادی باز می‌گردد.
  - پس از قرار دادن سوئیچ خودرو در وضعیت روشن ON یا قفل LOCK، ممکن است صدای کلیک از رله سیستم EPS شنیده شود.
  - **حین متوقف بودن خودرو یا رانندگی با سرعت کم ممکن است صدای موتور شنیده شود.**
  - **در صورتی که سیستم تشخیص عیب EPS، نقصی را در سیستم EPS شناسایی کند و هم‌زمان برای جلوگیری از تصادف، عملکرد سیستم EPS متوقف شود، ممکن است غربیلک فرمان خیلی سفت حرکت کند.**
- در صورت چرخاندن مداوم غربیلک فرمان، حین بی حرکت بودن خودرو، ممکن است غربیلک فرمان خیلی سفت حرکت کند. با این وجود، پس از چند دقیقه غربیلک فرمان به وضعیت عادی باز می‌گردد.
- در صورت عدم عملکرد عادی سیستم فرمان برقی، چراغ هشدار روی صفحه نمایشگرها روشن می‌شود. ممکن است کنترل خودرو توسط غربیلک فرمان مشکل شده یا غربیلک فرمان به طور غیر عادی عمل کند. توصیه می‌شود با عاملیت مجاز کیا تماس حاصل نمایید.
- ممکن است حین حرکت غربیلک فرمان در هوای سرد، صدای غیر عادی به گوش برسد، این حالت کاملاً عادی بوده و پس از عادی شدن شرایط دمایی، این صدا از بین خواهد رفت.

۱

۲

۳

۴

۵

۶

۷

۸

۹

### گرمکن غربیلک فرمان (در صورت مجهز بودن)



حین قرار داشتن سوئیچ خودرو در وضعیت روشن ON و با فشار دادن دکمه گرمکن، غربیلک فرمان گرم خواهد شد. چراغ نشانگر روی دکمه روشن شده و پیغام نشانگر بر روی LCD به نمایش در خواهد آمد.

برای خاموش کردن گرمکن غربیلک فرمان، مجدداً دکمه را فشار دهید. چراغ نشانگر روی دکمه خاموش شده و پیغام روی صفحه نمایش LCD، ناپدید می شود.



برای تغییر زاویه غربیلک فرمان، در حالی که اهرم آزاد کننده قفل (1) را می کشید، زاویه غربیلک (2) و ارتفاع غربیلک (3) را در مقدار مورد نظر تنظیم کرده و سپس برای قفل شدن غربیلک فرمان در محل خود، اهرم آزاد کننده قفل (4) را به سمت بالا بکشید. پیش از رانندگی از قفل شدن غربیلک فرمان در محل خود اطمینان حاصل نمایید.

### \*یادآوری

پس از تنظیم، گاهی اهرم آزاد کننده قفل نمیتواند غربیلک فرمان را قفل کند. این نقص سیستم نیست بلکه در صورت درگیری دو دنده این حالت پیش می آید. در این صورت غربیلک فرمان را مجدداً تنظیم کرده و سپس غربیلک فرمان را قفل نمایید.

ستون تلسکوپی و تا شونده غربیلک فرمان ستون تا شونده غربیلک فرمان به شما اجازه تنظیم ستون غربیلک فرمان را قبل از شروع به رانندگی می دهد. همچنین برای برخورداری از فضای بیشتر در هنگام ورود و خروج از خودرو، ستون غربیلک فرمان را تا بالاترین سطح می توانید بالا دهید. غربیلک فرمان باید به نحوی تنظیم شود که ضمن رانندگی راحت به شما اجازه دیدن صفحه نمایشگرها، چراغهای هشدار و نشانگر را بدهد.

### ⚠️ اخطار

- هرگز در حین رانندگی اقدام به تنظیم غربیلک فرمان نکنید، زیرا ممکن است کنترل خودرو را از دست داده، باعث صدمات جسمی شدید یا تصادف شوید.
- پس از تنظیم، غربیلک فرمان را به بالا و پایین فشار دهید تا از قفل شدن آن در محل دلخواه اطمینان حاصل کنید.

### \*یادآوری

پس از روشن کردن گرمکن گرمکن غریبلیک فرمان، با گذشت حدود ۲۰ دقیقه، گرمکن غریبلیک فرمان به طور اتوماتیک خاموش می شود.

### هشدار

از نصب هرگونه بست یا دستگیره کمکی برای حرکت دادن غریبلیک فرمان خودداری نمایید. این کار منجر به صدمه دیدن سیستم گرمکن غریبلیک فرمان می شود.

### بوق



برای به صدا در آوردن بوق، علامت نمایش بوق روی صفحه فرمان را فشار دهید (تصویر را ببینید). بوق فقط زمانی به صدا در می آید که این ناحیه فشرده شود. برای اطمینان از عملکرد مناسب بوق به طور منظم بوق را امتحان نمایید.

### هشدار

- برای به صدا در آوردن بوق، محکم به بوق ضربه نزده یا با مشت به آن نکوبید. با اشیای نوک تیز به بوق فشار وارد نکنید.
- حین تمیز کردن غریبلیک فرمان از حلال های آلی همانند تینر، بنزین، الکل و گازوئیل استفاده نکنید. این کار منجر به صدمه دیدن غریبلیک فرمان می شود.

۱

۲

۳

۴

۵

۶

۷

۸

۹



### حالت عادی



در حالت عادی، برای چرخاندن غربیلک فرمان به نیروی متوسط نیاز است.

حین فشار دکمه حالت فرمان، وضعیت انتخابی به روی صفحه نمایش LCD پدیدار می‌شود. در صورتی که دکمه وضعیت غربیلک فرمان ظرف ۴ ثانیه فشار داده شود، وضعیت فرمان تغییر می‌کند. در صورتی که دکمه حالت فرمان ظرف ۴ ثانیه فشار داده نشود صفحه نمایش LCD به وضعیت قبلی باز می‌گردد.

### غربیلک فرمان منعطف (FLEX) (در صورت مجهز بودن)



غربیلک فرمان منعطف، حرکت غربیلک را براساس ترجیح راننده و شرایط جاده کنترل می‌کند. می‌توانید با فشار دکمه حالت فرمان، وضعیت دلخواه را انتخاب کنید.

## حالت اسپرت



در حالت اسپرت، غربیلک فرمان سفت‌تر می‌شود. حالت اسپرت اغلب حین رانندگی در بزرگراه مورد استفاده قرار می‌گیرد.

هشدار 

- در صورت فشار دادن دکمه حالت غربیلک فرمان حین چرخاندن غربیلک، برای ایمنی شما صفحه نمایش LCD تغییر کرده، اما وضعیت غربیلک فرمان به همان سرعت تغییر نمی‌کند. پس از بی حرکت شدن غربیلک، به‌طور اتوماتیک غربیلک فرمان در حالت انتخابی قرار می‌گیرد.
- حین رانندگی با دقت، وضعیت غربیلک را تغییر دهید.
- حین عدم عملکرد عادی فرمان برقی، غربیلک فرمان منقطع نیز عمل نمی‌کند.

۱

۲

۳

۴

۵

۶

۷

۸

۹

### آینه‌ها

#### آینه داخلی دید عقب

آینه داخلی را بر اساس دیدن نمای وسط شیشه عقب تنظیم کنید. تنظیم آینه را قبل از شروع به رانندگی انجام دهید.

#### ⚠️ **اخطار - دید عقب**

اجازه ندهید اشیاء روی صندلی عقب یا اشیاء موجود در محفظه وسایل و بار عقب، مانع دید شما از طریق شیشه عقب خودرو شوند.

#### ⚠️ **اخطار**

هرگز حین رانندگی آینه دید عقب را تنظیم نکنید. این کار ممکن است به از دست دادن کنترل خودرو و تصادف که موجب آسیب دیدن خودرو، صدمات جسمی شدید و مرگ می‌شود منجر گردد.

#### ⚠️ **اخطار**

از دستکاری کردن آینه داخلی و نصب آینه عریض خودداری نمایید. چرا که در صورت تصادف یا باز شدن کیسه هوا ممکن است منجر به صدمات جسمی گردد.

#### آینه داخلی دید عقب روز / شب

#### (در صورت مجهز بودن)



تنظیم آینه را قبل از شروع رانندگی در حالیکه اهرم انتخاب حالت روز/شب در موقعیت روز است، انجام دهید.

در هنگام رانندگی در شب، برای کاهش انعکاس نور خیره کننده چراغ های جلو خودروهای پشت سر، اهرم انتخاب حالت روز / شب را به سمت خود بکشید.

بخاطر داشته باشید، در زمان قرار داشتن اهرم انتخاب حالت در موقعیت شب، مقداری از شفافیت دید عقب از دست می‌رود.

#### آینه الکتروکرومیک (ECM)

#### (در صورت مجهز بودن)

آینه داخلی الکتروکرومیک، به طور اتوماتیک انعکاس تابش نور چراغ های جلو خودروهای پشت سر را در شب یا شرایط کاهش روشنایی لازم برای رانندگی کنترل می‌کند. حسگر تعبیه شده در آینه داخلی میزان روشنایی اطراف خودرو را حس کرده و به طور اتوماتیک شدت انعکاس نور چراغ های جلو خودروهای پشت سر را کنترل می‌کند.

در هنگام روشن بودن موتور، انعکاس نور به طور اتوماتیک توسط حسگر تعبیه شده در آینه داخلی کنترل می‌شود.

هر گاه دسته دنده به موقعیت دنده عقب (R) حرکت داده شود، آینه برای ارتقاء دید راننده نسبت به عقب خودرو، به طور اتوماتیک به موقعیت وضوح بیشتر تغییر موقعیت می‌دهد.

#### ⚠️ **هشدار**

برای تمیز کردن آینه از حوله کاغذی (یا نظایر آن) مرطوب شده با مایع شیشه پاک کن استفاده کنید. مایع تمیز کننده شیشه را مستقیماً به آینه اسپری نکنید، زیرا ممکن است مایع تمیز کننده وارد قاب آینه شود.

۱

۲

۳

۴

۵

۶

۷

۸

۹

۱
۲
۳
۴
۵
۶
۷
۸
۹



برای استفاده از آینه داخلی برقی:

- با هر بار چرخاندن سوئیچ خودرو به موقعیت روشن ON، آینه به موقعیت روشن باز می‌گردد. برای غیرفعال کردن عملکرد کاهش اتوماتیک انعکاس نور، دکمه ON/OFF (1) را فشار دهید. در این وضعیت چراغ نمایشگر آینه خاموش می‌شود.
- برای فعال کردن عملکرد کاهش اتوماتیک انعکاس نور، دکمه ON/OFF (1) را فشار دهید. در این وضعیت چراغ نمایشگر آینه روشن می‌شود.

### آینه‌های جانبی (آینه دید عقب بیرونی)

قبل از شروع به رانندگی حتماً زاویه آینه‌ها را تنظیم کنید.

خودرو شما به آینه‌های جانبی (بیرونی) سمت چپ و راست مجهز می‌باشد. آینه‌ها توسط کلید کنترل از راه دور قابل تنظیم هستند. برای جلوگیری از صدمه دیدن در هنگام استفاده از کارواش‌های اتوماتیک یا عبور از مسیرهای کم عرض، آینه‌های جانبی قابل تا شدن به سمت عقب هستند.

**⚠️** **اخطار - آینه‌های بغل**

- آینه جانبی محدب است. اشیاء قابل رویت در این آینه‌ها، نزدیک‌تر از فاصله‌ای هستند که در آینه نشان داده می‌شود.
- برای تغییر خط حرکت، از آینه داخلی یا دید مستقیم برای تخمین فاصله واقعی خودروهای پشت سر استفاده کنید.

### ⚠️ هشدار

یخ روی سطح آینه را نتراشید، این کار ممکن است به شیشه آینه آسیب بزند. اگر یخ روی آینه باعث محدودیت حرکت آینه می‌شود، برای تنظیم به آینه فشار وارد نکنید. برای پاک کردن یخ، از اسپری ضد یخ یا یک اسفنج یا پارچه نرم همراه با آب بسیار گرم استفاده کنید.

### ⚠️ هشدار

اگر یخ روی آینه مانع حرکت آینه می‌شود، با زور آینه را تنظیم نکنید. از اسپری ضد یخ تایید شده (نه ضد یخ رادیاتور) استفاده کرده یا خودرو را به محلی گرم منتقل کنید و اجازه دهید یخ‌ها آب شوند.

### ⚠️ اخطار

در هنگام حرکت خودرو آینه‌های جانبی را تنظیم یا تا نکنید. این کار می‌تواند منجر به از دست دادن کنترل خودرو و وقوع تصادف منجر به مرگ، صدمات جدی جسمی یا خسارات مالی شود.

### تا کردن آینه جانبی



#### نوع دستی

برای تا کردن آینه جانبی، با دست، قاب آینه را به سمت عقب خودرو تا کنید.

### هشدار

- آینه‌ها پس از رسیدن به حداکثر زاویه تنظیم متوقف می‌شوند، ولی موتور آینه تا زمانیکه کلید فشار داده می‌شود، کار می‌کند. بیش از زمان لازم برای تنظیم، کلید را فشار ندهید، موتور ممکن است آسیب ببیند.
- سعی نکنید آینه جانبی را با دست تنظیم کنید. ممکن است این عمل باعث صدمه دیدن قطعات مکانیزم آینه شود.

### کنترل از راه دور



کلید کنترل از دور آینه‌های بغل واقع بر روی درب راننده، به شما اجازه تنظیم موقعیت آینه‌های جانبی چپ و راست را می‌دهد. برای تنظیم موقعیت هر یک از آینه‌ها، کلید انتخاب آینه (1) را به طرف R یا L برای انتخاب آینه سمت راست یا سمت چپ حرکت دهید، سپس برای تغییر موقعیت آینه انتخابی به بالا، پایین، چپ یا راست، نقطه مربوطه بر روی کلید (▲) را فشار دهید. پس از تنظیم، دکمه R یا L را مجدداً فشار دهید تا از تنظیم ناخواسته جلوگیری شود.

### هشدار

آینه جانبی برقی حتی در حالتی که سوئیچ خودرو در وضعیت قفل LOCK قرار دارد، عمل خواهد کرد. با این وجود، برای جلوگیری از خالی شدن شارژ باتری‌ها، زمانی که موتور خاموش است، طولانی‌تر از مدت مورد نیاز با آینه‌ها کار نکنید.

### هشدار

در صورتی که آینه شما از نوع برقی است، آینه را با دست خم نکنید، زیرا موتور آینه آسیب خواهد دید.

- خودروهای مجهز به کلید هوشمند
- حین قفل یا باز کردن دربها به وسیله کلید هوشمند آینه نیز تا شده یا باز می‌شود.
- حین قفل یا باز کردن دربها با دکمه روی دستگیره بیرونی درب سمت راننده، آینه نیز تا شده یا باز می‌شود.
- هنگام نزدیک شدن به خودرو (در صورت بسته و قفل بودن همه دربها) با در دست داشتن کلید هوشمند آینه باز خواهد شد. (در صورت مجهز بودن)

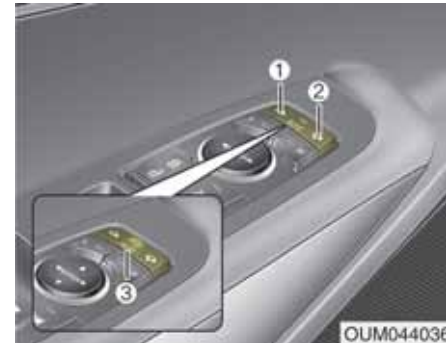

OUM044036

نوع برقی

- برای باز یا تا کردن آینه جانبی، دکمه تا کردن آینه را به شرح زیر فشار دهید.
- جهت چپ (1): باز کردن آینه
- جهت راست (2): تا کردن آینه
- دکمه وسط (3، Auto)
- آینه را میتوان به صورت اتوماتیک به شرح زیر تا کرده یا باز نمود:
- خودروهای فاقد کلید هوشمند
- حین قفل یا باز کردن دربها با فرستنده کنترل از راه دور، آینه نیز تا شده یا باز میشود.

۱

۲

۳

۴

۵

۶

۷

۸

۹

صفحه نمایشگر

■ تیپ A



■ تیپ B



1 . دورسنج

2 . سرعت سنج

3 . درجه نشان دهنده دمای مایع خنک کننده موتور

4 . درجه نشان دهنده مقدار سوخت

5 . صفحه نمایش LCD

6 . چراغ های هشدار و نمایشگر

\* ممکن است صفحه نمایشگر خودرو شما با صفحه

نشان داده شده در تصویر متفاوت باشد.

برای اطلاع از جزئیات بیشتر مبحث "نمایشگرها"

در این فصل را مطالعه نمایید.



حین قرار داشتن سوئیچ خودرو یا کلید روشن / خاموش موتور Engine Start/Stop Button در وضعیت روشن ON، با حین روشن بودن چراغ های کوچک، کلید تنظیم روشنایی صفحه نمایشگرها ("+" یا "-") را بچرخانید.

- در صورت نگه داشتن کلید تنظیم روشنایی ("+" یا "-") میزان روشنایی به طور مداوم تغییر می کند.
- در صورت رسیدن میزان روشنایی به حداقل یا حداکثر، آژیر به صدا در می آید.

کلیدهای کنترل صفحه نمایشگر تنظیم روشنایی صفحه نمایشگر (در صورت مجهز بودن)



### ⚠️ **اخطار**

هرگز حین رانندگی اقدام به تنظیم روشنایی صفحه نمایشگر نکنید. زیرا این عمل باعث از دست دادن کنترل خودرو و در نتیجه تصادف منجر به آسیب جسمی و مرگ یا صدمه دیدن خودرو می شود.

۱

۲

۳

۴

۵

۶

۷

۸

۹



نمایشگرها  
سرعت سنج

کلیدهای کنترل صفحه نمایش LCD

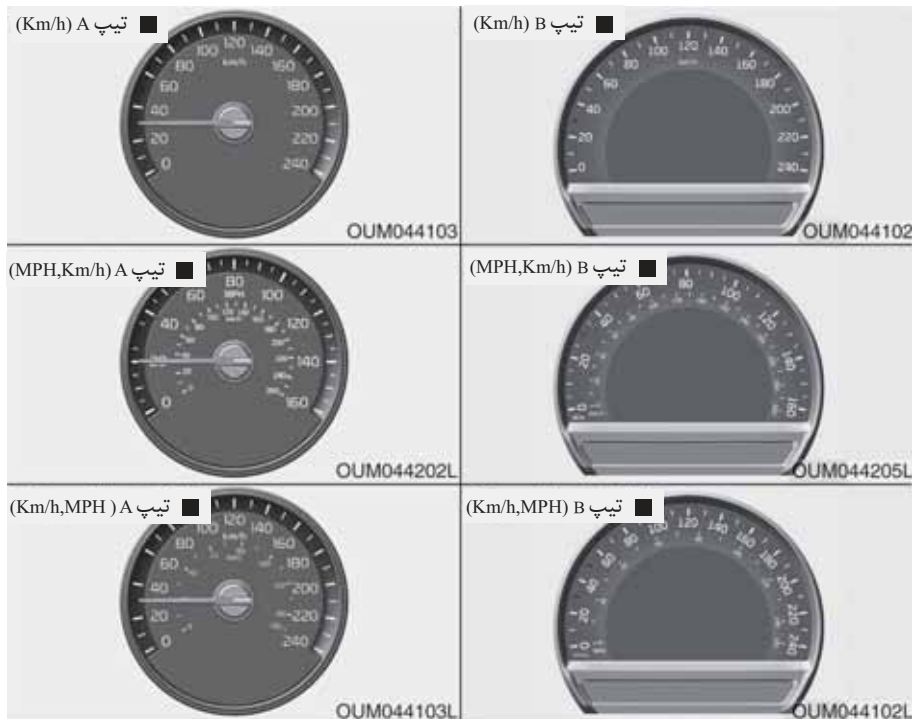

با استفاده از کلیدهای کنترل روی غریبک فرمان می‌توانید حالت صفحه نمایش LCD را تغییر دهید.

- (1) دکمه MODE: برای تغییر حالت های صفحه نمایش LCD
- (2) دکمه MOVE: ▲ / ▼، کلید مدور برای انتخاب موارد.
- (3) دکمه OK: برای تنظیم یا صفر کردن موارد انتخابی

سرعت سنج، سرعت حرکت رو به جلو خودرو را نشان داده و براساس مایل بر ساعت (mph) و /یا کیلومتر بر ساعت (km/h) کالیبره شده است.

\* برای اطلاع از حالت LCD، مبحث صفحه نمایش LDC در این فصل را مطالعه نمایید.

دورسنج

**هشدار** 

دور موتور را بیش از محدوده قرمز رنگ مشخص شده در صفحه نمایشگر بالاتر نبرید. این عمل می تواند باعث صدمه دیدن شدید موتور شود.



دورسنج، سرعت تقریبی گردش موتور را برحسب سرعت دور در دقیقه (rpm) نشان می دهد. از دورسنج برای انتخاب صحیح نقاط تعویض دنده و جلوگیری از پس زدن موتور و یا جلوگیری از دور بیش از حد موتور، استفاده کنید.

درجه نشان دهنده دمای مایع خنک کننده موتور

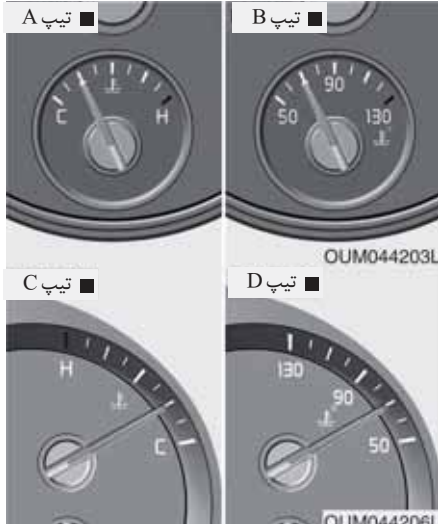

هنگامیکه سوئیچ خودرو یا دکمه روشن / خاموش موتور در موقعیت روشن در Engin Start / Stop Button قرار دارد، این نمایشگر دمای مایع خنک کننده موتور را نشان می دهد.

- ۱
- ۲
- ۳
- ۴
- ۵
- ۶
- ۷
- ۸
- ۹

### \*یادآوری

- میزان ظرفیت باک سوخت در فصل ۸ مشخص شده است.
- درجه نشان دهنده مقدار سوخت به چراغ هشدار پایین بودن سوخت مجهز است که حین تقریباً خالی بودن مخزن سوخت روشن می‌شود.
- در شیب‌ها یا پیچ‌ها، عقربه درجه نشان دهنده مقدار سوخت ممکن است به دلیل حرکت سوخت در باک مقداری پایین رفته یا چراغ هشدار پایین بودن سوخت زودتر از موعد روشن شود.

#### ⚠️ **اخطار - درجه نشان دهنده مقدار سوخت**

تمام کردن سوخت می‌تواند سرنشینان خودرو را در معرض خطر قرار دهد.  
پس از روشن شدن چراغ هشدار یا نزدیک شدن عقربه نشان دهنده به سطح خالی E یا 0 (خالی)، باید خودرو را متوقف و هرچه زودتر سوخت اضافی تهیه نمایید.

#### ⚠️ **هشدار**

از رانندگی با سوخت بسیار کم خودداری نمایید.  
رانندگی با سوخت بسیار کم موجب احتراق نادرست موتور شده و به مبدل کاتالیستی صدمه می‌زند.

### درجه نشان دهنده مقدار سوخت

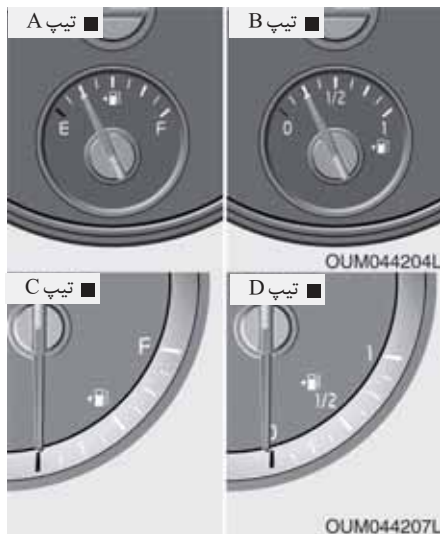

درجه نشان دهنده، مقدار تقریبی سوخت باقی مانده در باک را نشان می‌دهد.

### ⚠️ **هشدار**

اگر عقربه نمایشگر از محدوده عادی (نرمال) گذشته و به موقعیت داغ " H یا 130 " نزدیک شد، این امر به معنی گرم شدن بیش از اندازه‌ای که می‌تواند به موتور صدمه بزند، می‌باشد.  
زمانی که موتور داغ کرده است به رانندگی ادامه ندهید. اگر موتور داغ کرده است، مبحث "داغ کردن موتور" در فصل ۶ را مطالعه نمایید.

#### ⚠️ **اخطار**

هرگز در هنگام گرم‌بودن موتور، درب رادیاتور آن را باز نکنید. مایع خنک‌کننده موتور تحت فشار قرار داشته و می‌تواند باعث سوختگی‌های شدید شود. قبل از اضافه کردن مایع به مخزن مایع خنک‌کننده موتور، تا سرد شدن موتور صبر کنید.

کیلومتر شمار

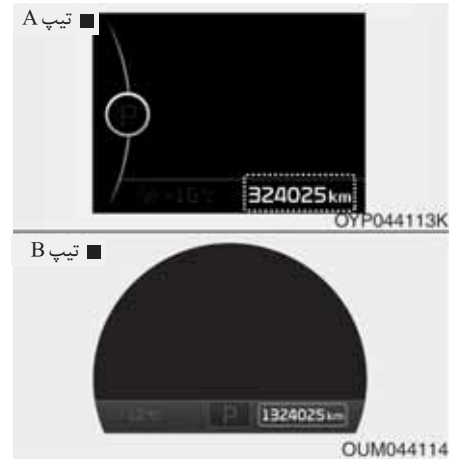

نشانگر دمای هوای بیرون

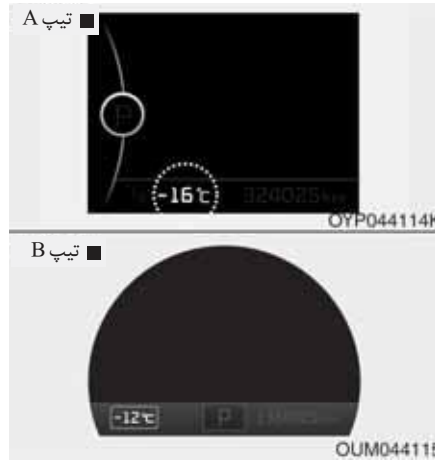

کیلومتر شمار میزان مسافت کلی طی شده توسط خودرو را نشان می دهد و برای تعیین زمان انجام سرویس های دوره ای مورد استفاده قرار می گیرد.  
- محدوده عملکرد کیلومتر شمار: 0 تا 999999 کیلومتر یا مایل

این درجه، نشانگر دمای هوای بیرون در حال حاضر بوده و دما را در فواصل  $1^{\circ}\text{C}$  ( $1^{\circ}\text{F}$ ) نشان می دهد.  
- محدوده عملکرد دماسنج:  $40^{\circ}\text{C}$  تا  $60^{\circ}\text{C}$  ( $140^{\circ}\text{F}$  تا  $40^{\circ}\text{F}$ )

برای جلوگیری از پرت شدن حواس راننده ممکن است نمایش دمای بیرون بلافاصله همانند دماسنج های عادی تغییر نکند.  
واحد نمایش دما با استفاده از "تنظیمات کاربر" یکی از حالات صفحه نمایش LCD قابل تغییر است.

\* برای اطلاع از جزئیات بیشتر، مبحث صفحه نمایش LCD در این فصل را مطالعه نمایید.

- ۱
- ۲
- ۳
- ۴
- ۵
- ۶
- ۷
- ۸
- ۹

نمایشگر وضعیت دسته دنده گیربکس معمولی (در صورت مجهز بودن)

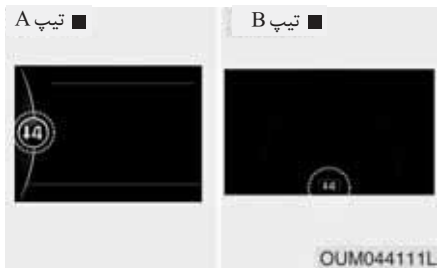

این نمایشگر دنده بهینه حین رانندگی برای صرفه جویی در مصرف سوخت را نشان میدهد.

- افزایش دنده: ▲2, ▲3, ▲4, ▲5, ▲6
  - کاهش دنده: ▼1, ▼2, ▼3, ▼4, ▼5
- برای مثال

▲3 : نشانگر بهینه بودن افزایش دنده به دنده سه می باشد ( در حال حاضر دسته دنده در دنده دو یا یک قرار دارد).

▼3 : نشاگر بهینه بودن کاهش دنده به دنده سه می باشد.(در حال حاضر دسته دنده در دنده چهار، پنج یا شش قرار دارد).

هرگاه سیستم به طور صحیح عمل نکند، نمایشگر نمایش داده نمی شود.

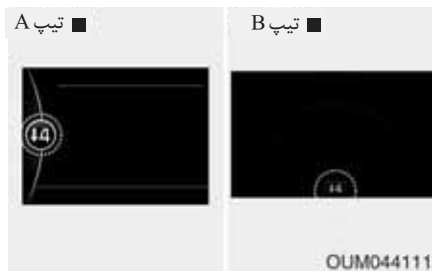

نمایشگر وضعیت دسته دنده گیربکس اتوماتیک در حالت اسپرت (در صورت مجهز بودن، مخصوص کشورهای اروپایی)

در حالت اسپرت (تعویض دنده دستی)، این نمایشگر دنده بهینه حین رانندگی برای صرفه جویی در مصرف سوخت را

- نشان می دهد. ▲2, ▲3, ▲4, ▲5, ▲6
  - افزایش دنده: ▼1, ▼2, ▼3, ▼4, ▼5
- کاهش دنده:

▲3 برای مثال : نشانگر بهینه بودن افزایش دنده به دنده سه می باشد ( در حال حاضر دسته دنده در دنده دو یا یک قرار دارد).

▼3 : نشاگر بهینه بودن کاهش دنده به دنده سه می باشد.(در حال حاضر دسته دنده در دنده چهار، پنج یا شش قرار دارد).

هرگاه سیستم به طور صحیح عمل نکند، نمایشگر نمایش داده نمی شود.

نمایشگر وضعیت دسته دنده نمایشگر وضعیت دنده توماتیک (در صورت مجهز بودن)

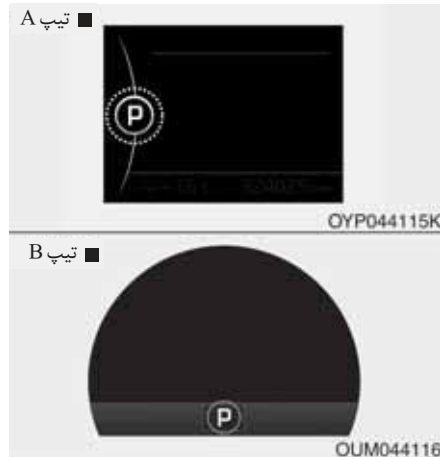

این نمایشگر، دنده انتخابی را نمایش می دهد.

- پارک: P
- دنده عقب: R
- خلاص: N
- درایو (حرکت به جلو اتوماتیک): D
- حالت اسپرت (تعویض دنده دستی): 1, 2, 3, 4, 5, 6

**صفحه نمایش LCD (در صورت مجهز بودن)**

**حالات صفحه نمایش LCD**

توضیحات	نماد	حالت
این حالت اطلاعات سفری همانند کامپیوتر سفر، مصرف سوخت اقتصادی و غیره را نمایش می دهد. برای اطلاع از جزئیات بیشتر مبحث "کامپیوتر سفری" در این فصل را مطالعه نمایید.		کامپیوتر سفری
این حالت وضعیت سیستم مسیریابی را نمایش می دهد.		مسیریابی (در صورت مجهز بودن)
این حالت، سیستم کروز کنترل هوشمند (SCC) و سیستم هشدار خارج شدن از لاین (LDWS) را نشان می دهد. برای اطلاع از جزئیات بیشتر، مبحث "سیستم کروز کنترل هوشمند (SCC) یا "سیستم هشدار خارج شدن از لاین (LDWS) را در فصل پنج مطالعه نمایید.		SCC/LDWS (در صورت مجهز بودن)
این حالت وضعیت سیستم A/V را نشان می دهد.		A/V (در صورت مجهز بودن)
این حالت فواصل زمانی سرویس (بر اساس مسافت یا روز) و حالت فشار باد هر لاستیک را نشان میدهد.		سرویس
این حالت پیغامهای هشدار مرتبط با مایع شیشه شوی یا نقص مربوط به سیستم تشخیص نقطه کور (BSD) و غیره را نشان می دهد.		
در صورت محکم بسته نشدن هر کدام از درها این نماد نشان داده میشود.		
در این حالت، می توانید تنظیمات درب، چراغ ها و غیره را تغییر دهید.		تنظیمات کاربر

\* برای کنترل حالات LCD مبحث "کنترل صفحه نمایش LCD" در این فصل را مطالعه نمایید.

۱

۲

۳

۴

۵

۶

۷

۸

۹

برای تغییر حالت سفری، دکمه MOVE (▲ / ▼) را در حالت کامپیوتر سفری فشار دهید.

حالت‌های سفری

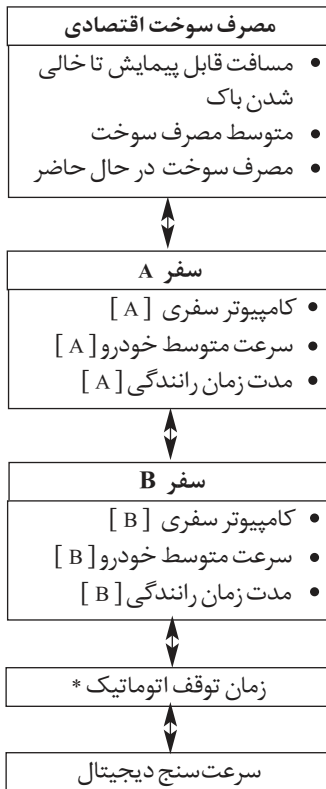

\* : در صورت مجهز بودن

حالت سفری (کامپیوتر سفری)

شرح

کامپیوتر سفری سیستم کنترل میکرو کامپیوتری است که اطلاعات مرتبط با رانندگی را در اختیار راننده قرار می‌دهد.

\*یادآوری

در صورت جدا شدن باتری برخی اطلاعات ذخیره شده در کامپیوتر سفری، برای مثال سرعت متوسط خودرو صفر می‌شوند.

مصرف اقتصادی سوخت



۱

۲

۳

۴

۵

۶

۷

۸

۹

(1) Distance To Empty

مسافت قابل پیمایش تا خالی شدن باک

- مسافت قابل پیمایش تا خالی شدن باک، براساس مسافتی که خودرو با سوخت باقی مانده می تواند حرکت کند، تخمین زده می شود.
- محدوده مسافت نمایشی: 1 تا 9,999 km یا 1 تا 9,999 mi
- در صورتی که مسافت تخمین زده شده کمتر از 1 km (1 mi) باشد، کامپیوتر سفری " - - - " را به عنوان مسافت قابل پیمایش تا خالی شدن باک نمایش خواهد داد.

\*یادآوری

- اگر خودرو بر روی زمین مسطح قرار نداشته باشد یا برق باتری قطع شده باشد، مسافت قابل پیمایش تا خالی شدن باک به درستی نمایش داده نمی شود.
- ممکن است میزان مسافت واقعی قابل پیمایش و مسافت تخمین زده شده با هم تفاوت داشته باشند چرا که این مقدار تخمینی است.
- در صورت سوختگیری به میزان کمتر از 6L، سیستم کامپیوتر سفری، سوخت اضافه شده را محاسبه نخواهد کرد.
- مصرف سوخت اقتصادی و مسافت باقی مانده تا خالی شدن باک براساس شرایط رانندگی، عادات رانندگی و شرایط خودرو ممکن است به طور چشم گیری تفاوت داشته باشند.

(2) Average Fuel Economy

- متوسط مصرف سوخت، بر اساس کل مسافت طی شده و مصرف سوخت از آخرین صفر شدن متوسط مصرف سوخت محاسبه می شود.
- محدوده متوسط مصرف سوخت نمایشی: 0.0 تا 99.9 L/100 km یا MPG
- متوسط مصرف سوخت را می توان به طور اتوماتیک یا دستی صفر کرد.

صفر کردن دستی

- برای صفر کردن دستی متوسط مصرف سوخت حین نمایش متوسط مصرف سوخت، دکمه OK (صفر کردن) را روی غربیل فرمان را بیش از ۱ ثانیه فشار دهید.



- ۱
- ۲
- ۳
- ۴
- ۵
- ۶
- ۷
- ۸
- ۹

Trip A/B  
سفر A/B



مصرف سوخت در حال حاضر

(3) Instant Fuel Economy

- این حالت پس از رسیدن سرعت خودرو به بیش از ۱۰km/h، مصرف سوخت چند ثانیه اخیر را نشان می دهد.
- محدوده مصرف سوخت اقتصادی :  
0.0 تا 30 L/100Km یا 0.0 تا 50.0 MPG

صفر کردن اتوماتیک Automatic reset

متوسط مصرف سوخت اقتصادی حین سوخت‌گیری به طور اتوماتیک صفر می‌شود. در منوی تنظیمات کاربر User setting بر روی صفحه نمایش LCD حالت "Fuel economy auto reset" - صفر کردن اتوماتیک مصرف سوخت اقتصادی را انتخاب کنید- ( به بخش "صفحه نمایش LCD" مراجعه کنید.)

پس از سوخت‌گیری مجدد بیش از ۶ لیتر، اگر سرعت خودرو تا ۱ کیلومتر بر ساعت افزایش یابد، در زیر حالت "Fuel economy auto reset" متوسط مصرف سوخت را صفر (- -) نمایش می‌دهد.

### \*یادآوری

در صورت رانندگی کمتر از ۱۰ ثانیه یا ۵۰ متر (۰.۰۳ مایل) پس از قرار دادن سوئیچ خودرو یا دکمه روشن / خاموش موتور Engine start/stop button در موقعیت روشن (ON) متوسط مصرف اقتصادی سوخت به درستی نمایش داده نمی‌شود.

### کامپیوتر سفری

#### (1) Tripmeter

- کامپیوتر سفری، کل مسافت طی شده از آخرین صفر شدن کامپیوتر سفری را نشان می دهد.
- محدوده مسافت نمایشی 0.0 تا 999.99 کیلومتر یا مایل
- برای صفر کردن کامپیوتر سفری حین نمایش کامپیوتر سفری، دکمه ok (صفر کردن) روی غربیلک فرمان را بیش از یک ثانیه فشار دهید.

#### (2) Average Vehicle speed

- سرعت متوسط خودرو، با استفاده از کل مسافت پیموده شده و مدت زمان رانندگی از آخرین صفر کردن سرعت متوسط خودرو محاسبه می شود.
- محدوده سرعت نمایشی 0 تا 260 km/h یا 0 تا 160 MPH
- برای صفر کردن سرعت متوسط خودرو، حین نمایش سرعت متوسط خودرو، دکمه OK ( صفر کردن) روی غربیلک فرمان را بیش از یک ثانیه فشار دهید.

#### (3) Elapsed Time

- مدت زمان سپری شده، کل زمان رانندگی پس از آخرین صفر کردن مدت زمان سپری شده را نمایش می دهد.
- محدوده زمان نمایش: (دقیقه : ساعت) 0:00 تا 99:59
- برای صفر کردن مدت زمان سپری شده ، حین نمایش مدت زمان سپری شده دکمه ok (صفر کردن) ، روی غربیلک فرمان را بیش از یک ثانیه فشار دهید.

### \*یادآوری

حتی در صورتی که خودرو بی حرکت باشد، تازمانی که موتور روشن است، مدت زمان سپری شده محاسبه می شود .

### \*یادآوری

- در صورت رانندگی کمتر از 50 m ( 0.03 mi ) یا مدت رانندگی کمتر از ۱۰ ثانیه پس از قرار دادن سوئیچ یا دکمه روشن/خاموش موتور Engine Start/ Stop Button در وضعیت روشن ON، سرعت متوسط خودرو نمایش داده نمی شود.
- حتی اگر خودرو بی حرکت باشد ، تا زمانی که موتور روشن است ، سرعت متوسط خودرو محاسبه می شود.

اطلاعات مربوط به رانندگی در یک زمان  
one time driving information mode



در این حالت مسافت طی شده (1)، متوسط مصرف سوخت (2) و مدت زمان رانندگی با مقدار سوخت باقیمانده (3) نمایش داده میشود. در صورت خاموش کردن موتور این اطلاعات به مدت چند ثانیه نمایش داده شده و پس از آن به طور اتوماتیک خاموش میگردد. این اطلاعات بر اساس هر سفر محاسبه شده و ارائه می‌گردد. در صورتی که مسافت تخمین زده شده زیر ۱ کیلومتر (۱ مایل) باشد، مسافت قابل پیمایش تا خالی شدن باک (3) the distance to empty به صورت "---" نمایش داده می‌شود و پیغام سوخت‌گیری مجدد (4) ظاهر می‌گردد.

کیلومتر شمار دیجیتالی



کیلومتر شمار میزان مسافت طی شده توسط خودرو را نشان می‌دهد.

مدت زمان توقف اتوماتیک  
Auto stop time (در صورت مجهز بودن)



این حالت مدت زمان سپری شده در توقف اتوماتیک را به وسیله "idle stop and go system" (سیستم خاموش و روشن شدن اتوماتیک موتور در پشت چراغ و ترافیک‌ها) نشان میدهد. برای به دست آوردن جزئیات بیشتر به بخش "سیستم خاموش و روشن شدن اتوماتیک موتور در پشت چراغ و ترافیک‌ها" در فصل ۵ مراجعه کنید.

سیستم صوتی/تصویری (در صورت مجهز بودن)  
حالت A/V



این حالت، وضعیت سیستم صوتی/تصویری را نشان می‌دهد.

حالت SCC/LDWS (در صورت مجهز بودن)



این حالت، وضعیت سیستم کروز کنترل هوشمند (SCC) و سیستم هشدار تغییر خط حرکت در مسیر (LDWS) را نشان می‌دهد. جهت کسب اطلاعات بیشتر به بخش سیستم کروز کنترل هوشمند (SCC) و سیستم هشدار تغییر خط حرکت در مسیر (LDWS) در فصل ۵ مراجعه کنید.

حالت راهنمای تغییر مسیر (در صورت مجهز بودن)  
Turn By Turn Mode

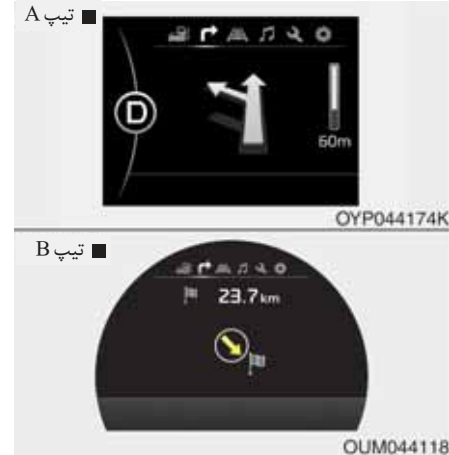

این حالت، وضعیت سیستم مسیریاب را نشان می‌دهد.

- ۱
- ۲
- ۳
- ۴
- ۵
- ۶
- ۷
- ۸
- ۹

### فواصل زمانی سرویس و نگهداری

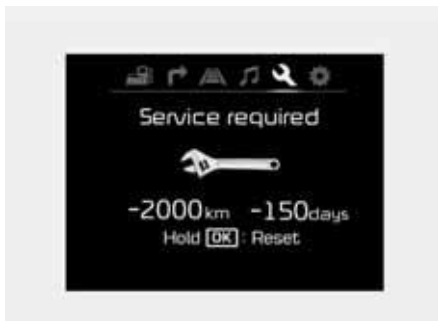

#### Service required نیاز به سرویس

در صورتی که به موقع و در فواصل زمانی مشخص شده، اقدام به انجام تعمیرات نکنید، هر بار پس از قرار دادن سوئیچ خودرو کلید روشن / خاموش موتور Engin Start / Stop Button در وضعیت روشن ON، پیغام "Service required" به مدت چند ثانیه در صفحه LCD به نمایش در می آید.

برای صفر کردن فواصل زمانی تعمیرات دوره ای به مسافت و روزی که قبلاً وارد سیستم کرده اید، اقدامات زیر را انجام دهید:

- با فشار دادن دکمه OK (صفر کردن) به مدت بیش از ۵ ثانیه، حالت صفر کردن را فعال نمایید، سپس مجدداً دکمه OK (صفر کردن) را بیش از یک ثانیه فشار دهید. (در کشورهای اروپایی)
- دکمه OK (صفر کردن) را بیش از یک ثانیه فشار دهید (در کشورهای غیر اروپایی)

### حالت زمان سرویس

فشار باد لاستیک (در صورت مجهز بودن)

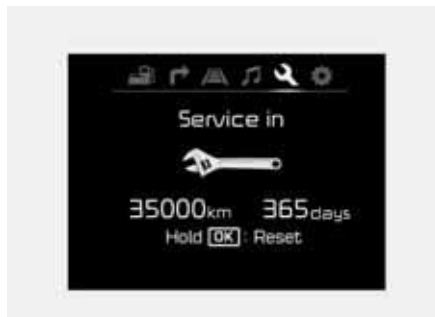

#### Service in سرویس بعدی

این حالت مدت باقی مانده (مسافت یا روز) تا انجام تعمیرات دوره ای بعدی را محاسبه کرده و نمایش می دهد. در صورتی که میزان مسافت باقی مانده به (۱۵۰۰ km یا ۱۵۰۰mi) یا زمان باقی مانده به ۳۰ روز برسد هر بار پس از قرار دادن سوئیچ خودرو یا روشن / خاموش موتور Engin Start / Stop Button در وضعیت روشن ON پیغام "Service in" به مدت چند ثانیه به نمایش در می آید.



این حالت، وضعیت فشار باد هر لاستیک را نشان می دهد.

در منوی تنظیمات کاربر "User settings" واحد فشار باد لاستیک را می توانید تغییر دهید.

\* جهت به دست آوردن جزئیات بیشتر، به حالت تنظیمات کاربر "User settings mode" در این فصل مراجعه کنید.

## حالت هشدار اصلی (در صورت مجوز بودن)



## حالت هشدار اصلی (در صورت مجوز بودن)

- این چراغ هشدار شرایط زیر را به راننده اطلاع می‌دهد.
  - سطح مایع شیشه شوی پایین است (در صورت مجوز بودن)
  - نقص در تشخیص نقطه کور (BSD) (در صورت مجوز بودن)
  - نقص در سیستم هشدار تغییر خط حرکت در مسیر (LDWS) (در صورت مجوز بودن)
  - نقص در سیستم هشدار برخورد از جلو (FCWS) (در صورت مجوز بودن)
  - نقص در سیستم کروز کنترل هوشمند (SCC) (در صورت مجوز بودن)
  - نقص در سیستم درب موتور فعال (در صورت مجوز بودن)
- یادآوری انجام سرویس و غیره

در صورتی که بیش از یکی از موارد هشدار فوق روی دهد، چراغ هشدار اصلی روشن می‌گردد. در این زمان، نماد تصویری حالتهای صفحه نمایش LCD از (⚙️) به (⚠️) تغییر می‌کند. در صورت برطرف شدن شرایط هشدار، چراغ هشدار اصلی خاموش شده و نماد تصویری حالتهای صفحه نمایش LCD به نماد تصویری قبلی (⚙️) بازمی‌گردد. (مانند: پر کردن مجدد مایع شیشه شوی)



OUM044261L

در این حالت، می‌توانید تنظیمات درب، چراغ‌ها و غیره را تغییر دهید.

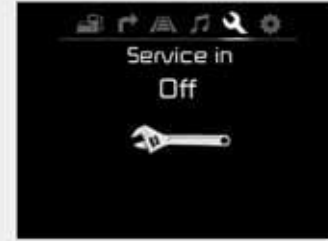

## Service in OFF انجام سرویس، خاموش

در صورتی که فواصل تعمیر و نگهداری دوره ای وارد نشده باشد، پیام Service in off در صفحه LCD به نمایش در می‌آید.

## \*یادآوری

- در صورت بروز هر کدام از شرایط زیر، ممکن است مسافت و روزها به درستی نمایش داده نشود.
- کابل باتری قطع شده باشد.
- فیوز قطع شده باشد.
- شارژر باتری تمام شده باشد.

۱

۲

۳

۴

۵

۶

۷

۸

۹

سیستم کمکی در رانندگی (در صورت مجهز بودن)

شرح	مورد
حالت سیستم کروز کنترل هوشمند را انتخاب کنید. برای به دست آوردن اطلاعات بیشتر به بخش "سیستم کروز کنترل هوشمند پیشرفته" در فصل ۵ مراجعه کنید.	پاسخ سیستم کروز کنترل هوشمند (در صورت مجهز بودن) (Smart Cruise Control Response)
در صورت تیک خوردن این مورد، عملکرد آژیر هشدار ترافیک بخش کناری عقب فعال می‌گردد. برای به دست آوردن جزئیات بیشتر به بخش "سیستم تشخیص نقطه کور" در فصل ۵ مراجعه کنید.	آژیر هشدار ترافیک بخش کناری عقب (در صورت مجهز بودن) (Rear Cross Traffic Alert)
در صورت تیک خوردن این مورد، عملکرد اطلاعات مربوط به سرعت محدود فعال می‌گردد. برای به دست آوردن جزئیات بیشتر به بخش "عملکرد اطلاعات مربوط به سرعت محدود" در فصل ۵ مراجعه کنید.	عملکرد اطلاعات مربوط به سرعت محدود شده (در صورت مجهز بودن) (Speed Limit Information Function)

۱

۲

۳

۴

۵

۶

۷

۸

۹

سیستم کمکی در راندگی (در صورت مجهز بودن)

شرح	مورد
<ul style="list-style-type: none"> <li>خاموش (off): عملکرد قفل کردن اتوماتیک غیرفعال می‌گردد.</li> <li>فعال شدن بر اساس سرعت: در صورت افزایش سرعت خودرو بیش از ۱۵ km/h (۹/۳ mph)، تمامی درب‌ها به طور اتوماتیک قفل می‌شوند.</li> <li>فعال شدن بر اساس اهرم تعویض دنده: در صورتی که اهرم تعویض دنده گیربکس اتوماتیک از موقعیت P (پارک) به موقعیت R (دنده عقب)، N (خلاص)، یا D (حرکت) تعویض شود، تمام درب‌ها به طور اتوماتیک قفل می‌شوند.</li> </ul>	<p>قفل کردن اتوماتیک درب‌ها (Automatically Lock)</p>
<ul style="list-style-type: none"> <li>خاموش (off) عملکرد باز نمودن اتوماتیک قفل درب‌ها غیرفعال می‌گردد.</li> <li>کلید روشن / خاموش (on/off) خودرو: در صورت خارج کردن سوئیچ خودرو از قفل فرمان یا قرار دادن دکمه روشن / خاموش موتور (Engine Start/Stop Button) در موقعیت خاموش (off) قفل تمامی درب‌ها به طور اتوماتیک باز می‌شود.</li> <li>باز نمودن قفل درب راننده: در صورت باز نمودن قفل درب راننده، قفل تمامی درب‌ها به طور اتوماتیک باز می‌شود.</li> <li>تعویض دسته دنده به موقعیت P: در صورتی که اهرم تعویض دنده گیربکس اتوماتیک به موقعیت پارک (P) تعویض شود، قفل تمامی درب‌ها به طور اتوماتیک باز می‌شود.</li> </ul>	<p>باز نمودن اتوماتیک قفل درب‌ها (Automatically Unlock)</p>
<p>در صورت تیک خوردن این مورد، در صورت قفل شدن درب‌ها، عملکرد صدای قفل درب فعال می‌شود.</p>	<p>صدای قفل درب (در صورت مجهز شدن) (Door Lock Sound)</p>
<p>در صورت تیک خوردن این مورد، عملکرد درب پشتی برقی فعال می‌شود. برای بدست آوردن جزئیات بیشتر به بخش "درب پشتی" در این فصل مراجعه کنید.</p>	<p>درب پشتی برقی (در صورت مجهز بودن) (Power Tailgate)</p>
<p>در صورت تیک خوردن این مورد، عملکرد درب پشتی هوشمند فعال می‌شود. اگر عملکرد درب پشتی برقی فعال نشود، نمیتوان این عملکرد را فعال نمود. برای بدست آوردن جزئیات بیشتر به بخش "درب پشتی" در این فصل مراجعه کنید.</p>	<p>درب پشتی هوشمند (در صورت مجهز بودن) (Smart Tailgate)</p>

۱

۲

۳

۴

۵

۶

۷

۸

۹



چراغ‌ها

شرح	مورد
<ul style="list-style-type: none"> <li>• خاموش (off) عملکرد سیگنال دور زدن با یک تماس غیرفعال می‌شود.</li> <li>• ۳، ۵، ۷ مرتبه چشمک زدن: در صورت حرکت دادن آرام دسته راهنما. چراغ‌های راهنما برای تغییر مسیر (لاین) ۳، ۵، ۷ مرتبه چشمک می‌زنند.</li> <li>• برای به دست آوردن جزئیات بیشتر به بخش "چراغ‌ها" در این فصل مراجعه کنید.</li> </ul>	سیگنال دور زدن با یک تماس (One Touch Turn Signal)
<ul style="list-style-type: none"> <li>• در صورت تیک خوردن این مورد، عملکرد تأخیر چراغ‌های جلو فعال می‌شود.</li> </ul>	تأخیر چراغ‌های جلو (Head Lamp Delay)
<ul style="list-style-type: none"> <li>• در صورت تیک خوردن این مورد، عملکرد چراغ خوش آمدگویی فعال می‌شود.</li> </ul>	چراغ خوش آمدگویی (در صورت مجهز بودن) (Welcome Light)
<ul style="list-style-type: none"> <li>• در صورت تیک خوردن این مورد، عملکرد تغییر ترافیک فعال می‌شود.</li> <li>• برای به دست آوردن جزئیات بیشتر به بخش "روشنایی" در این فصل مراجعه کنید.</li> </ul>	حالت سفری (در صورت مجهز بودن) (Travel Mode)

آهنگ‌ها

شرح	مورد
<ul style="list-style-type: none"> <li>• صدای سیستم کمکی پارک (از سطح 1 تا 3) تنظیم می‌گردد.</li> <li>• برای به دست آوردن جزئیات بیشتر به بخش "سیستم کمکی پارک" در این فصل مراجعه کنید.</li> </ul>	صدا سیستم کمکی پارک (در صورت مجهز بودن) (Park Assist System Vol)
<ul style="list-style-type: none"> <li>• در صورت تیک خوردن این مورد، صدای تشخیص نقطه کور فعال می‌شود.</li> <li>• برای به دست آوردن جزئیات بیشتر به بخش "سیستم تشخیص نقطه کور" در فصل ۵ مراجعه کنید.</li> </ul>	BSD (صدای تشخیص نقطه کور) (در صورت مجهز بودن)
<ul style="list-style-type: none"> <li>• در صورت تیک خوردن این مورد، عملکرد صدای پیشواز فعال می‌شود.</li> </ul>	صدای پیشواز (خوش آمدگویی) (در صورت مجهز بودن) (Welcome Sound)

صندلی / فرمان

شرح	مورد
<ul style="list-style-type: none"> <li>در صورت تیک نخوردن این مورد: عملکرد دسترسی آسان به صندلی غیرفعال می‌شود.</li> <li>عملکرد معمولی / عملکرد توسعه یافته:</li> </ul> <p>- در صورت خاموش کردن موتور، صندلی راننده به طور خودکار به میزان کمتر (عملکرد معمولی) و یا به میزان بیشتر (عملکرد توسعه یافته) به سمت عقب برای ورود یا خروج راحت تر شما از خودرو حرکت می‌کند.</p> <p>- در صورت تغییر دکمه روشن / خاموش موتور (Engine Start/Stop Button) از موقعیت off به موقعیت‌های ACC، ON، یا START، صندلی راننده به وضعیت اولیه خود بازمی‌گردد.</p> <p>برای به دست آوردن جزئیات بیشتر، به بخش "سیستم یادآوری موقعیت راننده" در فصل ۳ مراجعه کنید.</p>	<p>دسترسی آسان به صندلی (در صورت مجهز بودن) (Seat Easy Access)</p>
<p>در صورت تیک خوردن این مورد، عملکرد آژیر هشدار در مورد صاف کردن غربیلک فرمان فعال می‌شود. برای به دست آوردن جزئیات بیشتر به بخش "پیغام‌های هشدار" در این فصل مراجعه کنید.</p>	<p>وضعیت غربیلک فرمان (Steering Position)</p>

فواصل زمانی سرویس و نگهداری

شرح	مورد
<ul style="list-style-type: none"> <li>در این حالت، عملکرد فواصل زمانی سرویس و نگهداری همراه با مسافت طی شده (کیلومتر یا مایل) و مدت زمان (ماه) فعال می‌گردد.</li> <li>خاموش (off) عملکرد فواصل زمانی سرویس و نگهداری غیرفعال می‌گردد.</li> <li>روشن (on) فواصل زمانی سرویس و نگهداری (مسافت و ماه) تنظیم می‌گردد.</li> </ul> <p>برای به دست آوردن جزئیات بیشتر، به بخش "حالت سرویس" در این فصل مراجعه کنید.</p>	<p>فواصل زمانی سرویس و نگهداری (کشورهای غیراروپایی) (Service Interval)</p>



شرح	مورد
در صورت تیک خوردن این مورد، حین سوخت‌گیری، متوسط مصرف سوخت به طور اتوماتیک صفر می‌شود.	صفر کردن اتوماتیک مصرف سوخت (Fuel Economy Auto Reset)
در صورت تیک خوردن این مورد، هر زمان که این حالت تغییر میکند، صفحه نمایش LCD حالت چراغ‌ها و برف‌پاک‌کن انتخاب شده را نشان می‌دهد.	نمایش وضعیت چراغ‌ها و برف‌پاک‌کن (در صورت مجهز بودن) (Wiper / Light Display)
در صورت تیک خوردن این مورد، کیلومتر شمار زیر مقیاس (sub - scale) در صفحه نمایشگر نشان داده می‌شود.	زیر مقیاس (Sub - Scale) (مخصوص صفحه نمایشگرهای نوع B)
واحد مصرف سوخت (km /L و L /100) را انتخاب کنید.	واحد مصرف سوخت (Fuel Economy Unit)
واحد دما (°F و °C) را انتخاب کنید.	واحد دما (Temperature Unit)
واحد فشار باد لاستیک (Psi ، KPa و Bar) را انتخاب کنید.	واحد فشار باد لاستیک (در صورت مجهز بودن) (Tire Pressure Unit)
زبان دلخواه برای نمایش در صفحه LCD را انتخاب کنید.	زبان (Language)

پیغام های هشدار (در صورت مجهز بودن)  
Shift to "P" Position

دسته دنده را در وضعیت پارک P قرار دهید  
(در خودروهای مجهز به کلید هوشمند و گیربکس اتوماتیک)

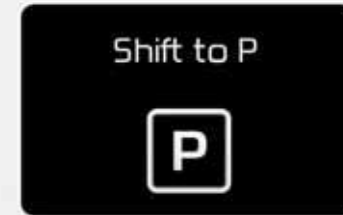

- در صورتی که بدون قرار دادن دسته دنده در وضعیت پارک، اقدام به خاموش نمودن موتور نمایید، این پیغام هشدار بر روی صفحه LCD نمایش داده می شود.
- در این حالت با فشار دکمه روشن/خاموش موتور Engine Start/ Stop Button ، دکمه به وضعیت تجهیزات جانبی ACC تغییر می کند، با فشار مجدد، دکمه در حالت روشن ON قرار می گیرد.

Low Key Battery

باتری کلید خالی است  
(در خودروهای مجهز به کلید هوشمند)



- در صورت خالی شدن باتری کلید هوشمند، حين قرار دادن دکمه /خاموش موتور Engine Start/ Stop Button در وضعیت خاموش OFF ، این پیغام هشدار بر صفحه LCD به نمایش در می آید.

Press Start Button While Turn Steering

حين چرخاندن غریبک فرمان، دکمه استارت را فشار دهید  
(در خودروهای مجهز به کلید هوشمند)



- در صورت قفل نشدن عادی غریبک فرمان حين فشار دکمه روشن/خاموش موتور Engine Start/ Stop Button این پیغام هشدار به نمایش در می آید.
- این پیغام به معنی نیاز به فشار دکمه روشن/خاموش موتور Engine Start/ Stop Button حين چرخاندن غریبک فرمان به چپ و راست است.

۱

۲

۳

۴

۵

۶

۷

۸

۹

### Press brake pedal to start engine

برای استارت موتور، پدال ترمز را فشار دهید  
(در خودروهای مجهز به کلید هوشمند و گیربکس اتوماتیک)

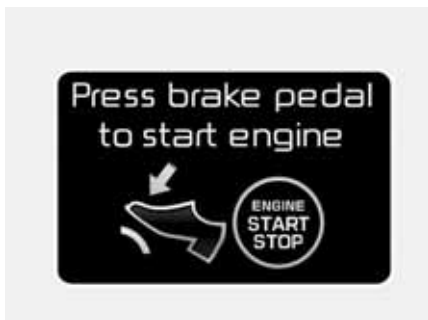

- در صورتی که بدون فشار دادن پدال ترمز، دوبار دکمه روشن / خاموش موتور Start/Stop Button را فشار دهید، دکمه در وضعیت تجهیزات جانبی ACC قرار می گیرد.
- این پیغام به معنای لزوم فشار پدال ترمز برای استارت زدن موتور است.

### Check Steering Wheel Lock System

سیستم قفل غربیلک فرمان را کنترل نمایید  
(در خودروهای مجهز به کلید هوشمند)



- در صورتی که حین قرار دادن دکمه روشن / خاموش موتور Start/Stop Button در وضعیت خاموش OFF ، غربیلک فرمان به طور عادی قفل نشود، این پیغام هشدار در صفحه LCD به نمایش درمی آید.

### Steering Wheel Unlocked

غربیلک فرمان قفل نشده است  
(در خودروهای مجهز به کلید هوشمند)



- در صورت قفل نشدن غربیلک فرمان حین قرار دادن دکمه روشن / خاموش موتور Start/Stop Button به وضعیت خاموش OFF ، این پیغام هشدار به نمایش در می آید.

Key not detected

کلید شناسایی نشد  
(در خودروهای مجهز به کلید هوشمند)



- در صورتی که حین فشار دکمه روشن/خاموش موتور Engine Start/Stop Button ، کلید هوشمند شناسایی نشود، پیغام هشدار در صفحه LCD به نمایش در می آید.

Key not in vehicle

کلید در خودرو نیست  
(در خودروهای مجهز به کلید هوشمند)



- در صورتی که حین فشار دکمه روشن/خاموش موتور Engine Start/Stop Button ، کلید در خودرو نباشد، پیغام هشدار در صفحه LCD به نمایش در می آید.
- این پیغام به معنای لزوم همراه داشتن کلید هوشمند است.

Press clutch pedal to start engine

برای استارت زدن، پدال کلاچ را فشار دهید  
(در خودروهای مجهز به کلید هوشمند و گیربکس معمولی)

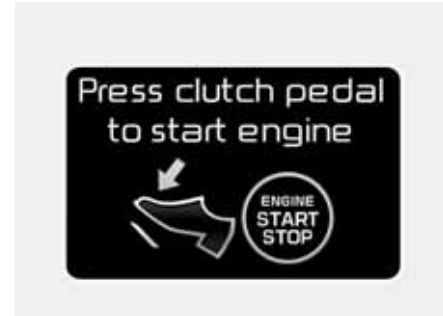

- در صورتی که بدون فشار پدال کلاچ، دوبار دکمه روشن/خاموش موتور Engine Start/Stop Button فشار داده شود، دکمه در وضعیت تجهیزات جانبی ACC قرار گرفته و پیغام هشدار در صفحه LCD به نمایش در می آید.
- این پیغام به معنای لزوم فشار پدال کلاچ برای استارت زدن موتور است.

۱

۲

۳

۴

۵

۶

۷

۸

۹

### Check brake switch fuse

فیوز ترمز را کنترل نمایید  
(در خودروهای مجهز به کلید هوشمند و گیربکس اتوماتیک)



- در صورتی که فیوز جدا شده یا سوخته باشد، پیغام هشدار در صفحه LCD به نمایش در می آید.
- این پیغام به معنای لزوم تعویض فیوز ترمز با فیوز نو می باشد. در صورت عدم امکان تعویض فیوز می توانید با فشار دکمه روشن / خاموش موتور Engine Start/Stop Button به مدت ۱۰ ثانیه در وضعیت تجهیزات جانبی ACC، موتور را استارت بزنید.

### Press start button with smart key

دکمه استارت را به وسیله کلید هوشمند فشار دهید  
(در خودروهای مجهز به کلید هوشمند)



- در صورت فشار دکمه روشن / خاموش موتور Engine Start/Stop Button حین نمایش پیغام Key not electeded در صفحه LCD، این پیغام هشدار در صفحه به نمایش در می آید.
- در تمام این مدت، چراغ نمایشگر سیستم ایمولایزر چشمک می زند.

### Press start button again

مجدداً دکمه استارت را فشار دهید  
(در خودروهای مجهز به کلید هوشمند)



- در صورتی که به دلیل وجود نقص در سیستم با دکمه روشن / خاموش موتور Start/Stop Button Engine نتوانید موتور را استارت بزنید، پیغام هشدار در صفحه LCD به نمایش در می آید.
- این پیغام به این معنی است که برای استارت زدن موتور دکمه روشن / خاموش موتور Button Engine Start/Stop را دوباره فشار دهید.
- در صورتی که هر بار حین فشار دکمه روشن / خاموش موتور Engine Start/Stop Button این پیغام به نمایش در می آید، توصیه می شود با عاملیت مجاز کیا تماس حاصل نمایید.

Tailgate open  
(درب پشتی باز است)

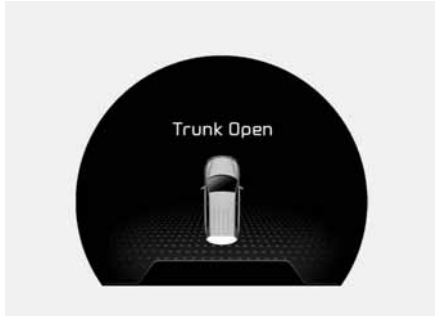

• این پیغام به معنای باز بودن درب پشتی است.

Door, Hood, Tailgate Open  
(درب، درب موتور، درب پشتی باز است)

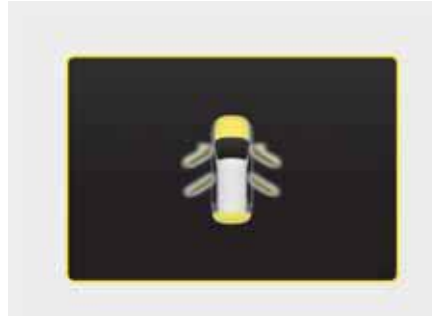

• این پیغام به معنای باز بودن درب خودرو، درب موتور و درب پشتی است.

Shift to "P" or "N" to start engine

برای استارت موتور، دسته دنده را در وضعیت "N" یا "P" قرار دهید.  
(در خودروهای مجهز به کلید هوشمند و گیربکس اتوماتیک)



• در صورت اقدام به استارت موتور حین قرار داشتن دسته دنده در هر وضعیتی بجز پارک P یا خلاص N، پیغام هشدار در صفحه LCD به نمایش در می آید.

### \*یادآوری

حین قرار داشتن دسته دنده در وضعیت خلاص N می توان موتور را استارت زد. اما برای ایمنی خود، بهتر است حین استارت زدن موتور، دسته دنده را در وضعیت پارک P قرار دهید.

۱

۲

۳

۴

۵

۶

۷

۸

۹



### Turn on "Fuse SWITCH"

کلید فیوز را روشن کنید (در صورت مجهز بودن)

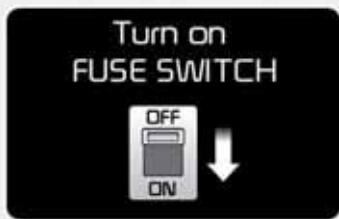

- در صورتی که کلید فیوز زیر غربیلک فرمان (جعبه فیوز داخل اتاق) در موقعیت خاموش OFF قرار داشته باشد، پیغام هشدار در صفحه LCD به نمایش در می آید.
  - این پیغام به معنای لزوم روشن کردن کلید فیوز است.
- برای اطلاع از جزئیات بیشتر مبحث "فیوزها" فصل ۷ را مطالعه نمایید.

### Low Washer Fluid

سطح مایع شیشه شوی پایین است (در صورت مجهز بودن)



- در صورتی که میزان مایع شیشه شوی داخل مخزن نزدیک به خالی باشد، پیغام هشدار در صفحه LCD به نمایش در می آید.
- این پیغام به معنای لزوم پرکردن مخزن مایع شیشه شوی است.

### Align Steering wheel

غربیلک فرمان را صاف کنید



- در صورت استارت زدن موتور حین چرخاندن غربیلک بیش از ۹۰ درجه به راست یا چپ، پیغام هشدار در صفحه LCD به نمایش در می آید.
- این پیغام به معنای لزوم چرخاندن غربیلک فرمان و رساندن زاویه غربیلک فرمان به کمتر از ۳۰ درجه می باشد.

Check head lights

کنترل چراغهای جلو (در صورت مجهز بودن)



در صورتی که به دلیل وجود نقص (سوختن لامپ یا نقص مدار) در چراغهای جلو (نور بالا و پایین) این پیغام هشدار در صفحه به نمایش در می آید. در این صورت جهت بررسی سیستم با عاملیت مجاز کیا تماس حاصل نمایید.

**\*نیادآوری**

- در صورت تعویض لامپ، از لامپ با مقدار وات یکسان استفاده نمایید.
- برای اطلاعات بیشتر مبحث "مقدار وات لامپ" در فصل ۸ را مطالعه نمایید.
- در صورت استفاده از لامپهای با مقدار وات متفاوت در خودرو، این پیغام هشدار در صفحه به نمایش در نمی آید.

هشدار فیلتر مخصوص موتورهای دیزلی (DPF)

(مخصوص موتورهای دیزلی)



در صورتی که به دلیل وجود نقص در سیستم DPF این پیغام هشدار در صفحه به نمایش در می آید. در این لحظه، چراغ هشدار DPF چشمک می زند. در این صورت توصیه میشود جهت بررسی سیستم DPF با عاملیت مجاز کیا تماس حاصل نمایید. برای اطلاع از جزئیات بیشتر مبحث "چراغهای هشدار" در این فصل را مطالعه نمایید.

Check Active Hood Lift System

سیستم بلند شدن درب موتور فعال را کنترل نمایید (در صورت مجهز بودن)



- در صورت وجود نقص در سیستم درب موتور فعال، پیغام هشدار در صفحه LCD به نمایش در می آید. در این صورت، توصیه می شود برای کنترل خودرو با عاملیت مجاز کیا تماس حاصل نمایید.

- ۱
- ۲
- ۳
- ۴
- ۵
- ۶
- ۷
- ۸
- ۹

Low Fuel  
سطح سوخت پایین است

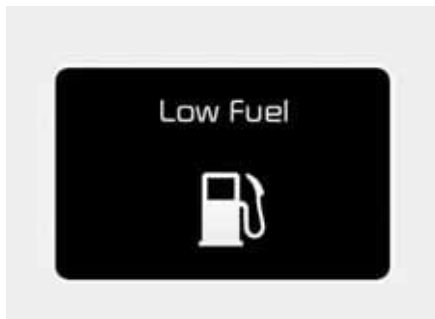

- در صورتی که میزان سوخت داخل باک نزدیک به خالی باشد، پیغام هشدار در صفحه به نمایش در می‌آید.
  - در صورتی که چراغ هشدار سطح پایین سوخت روشن شود.
- در صورت امکان هر چه سریعتر سوخت اضافه نمایید.

Check High Beam Assist System  
سیستم کمکی کنترل نور بالا (در صورت مجهز بودن)

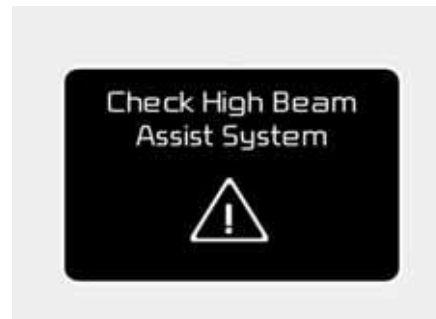

- در صورتی که به دلیل وجود نقص در سیستم کمکی کنترل نور بالای چراغ‌های جلو این پیغام هشدار در صفحه به نمایش در می‌آید.
- در این صورت، توصیه می‌شود جهت بررسی سیستم با عاملیت مجاز کیا تماس حاصل نمایید.

۱

۲

۳

۴

۵

۶

۷

۸

۹

## چراغ‌های هشدار دهنده و نمایشگر

## چراغ‌های هشدار دهنده

## \*یادآوری - چراغ‌های هشدار

پس از استارت زدن موتور از خاموش شدن تمام چراغ‌های هشدار اطمینان حاصل نمایید. در صورتی که چراغی هنوز روشن است، مشکلی وجود دارد که باید به آن توجه شود.

۱

۲

۳

۴

۵

۶

۷

۸

۹

## چراغ هشدار کیسه هوا



این چراغ هشدار زمانی روشن می‌شود که:

- هنگامی که سوئیچ یا دکمه روشن/خاموش موتور Engine Start/Stop Button در وضعیت روشن ON قرار گیرد.
- چراغ هشدار حدود ۶ ثانیه روشن مانده و سپس خاموش می‌شود.
- هنگامی که نقصی در سیستم SRS (سیستم ایربگ و پیش‌کشنده‌های کمر بند) وجود داشته باشد. در این صورت، توصیه می‌شود در اولین فرصت ممکن برای کنترل خودرو به عاملیت مجاز کیا مراجعه نمایید.

## چراغ هشدار کمر بند ایمنی



این چراغ هشدار بسته نبودن کمر بند ایمنی را به راننده یادآوری می‌کند.

برای اطلاع از جزئیات بیشتر، مبحث "کمر بند ایمنی" در فصل ۳ را مطالعه نمایید.

### سیستم ترمز ضربدری دوبل

خودروی شما به سیستم ترمز ضربدری دوبل مجهز است به این معنا که حتی اگر یکی از سیستم‌های ترمز دوبل دچار مشکل شده باشد، همچنان

می‌توانید روی دو چرخ ترمز کنید.

حین عملکرد فقط یکی از سیستم‌های دوبل، برای توقف خودرو به فشار و جابجایی بیش از اندازه معمول پدال ترمز نیاز است.

همچنین، با عملکرد فقط یکی از دو سیستم ترمز، مسافت ترمزگیری خودرو نیز افزایش می‌یابد. اگر هنگام رانندگی، ترمز عمل نکند، برای کمک گرفتن از ترمز موتوری، دنده را به دنده سنگین‌تر تعویض کرده و هر چه زودتر با رعایت ایمنی در مکانی ایمن توقف کنید.

در صورت پایین بودن میزان روغن ترمز داخل مخزن روغن ترمز:

۱. تا نزدیکترین مکان امن با دقت رانندگی نموده و خودرو را متوقف کنید.

۲. حین خاموش بودن موتور، بلافاصله سطح روغن ترمز را کنترل نموده و به میزان لازم روغن ترمز بیافزایید (برای اطلاع از جزئیات بیشتر، بحث "روغن ترمز" در فصل ۷ را مطالعه نمایید).

سپس تمام قطعات ترمز را از نظر نشتی روغن بررسی نمایید. در صورتی که نشتی در سیستم لوله‌های ترمز دیده می‌شود، چراغ هشدار ترمز روشن مانده است یا ترمزها به درستی عمل نمی‌کند بنابراین با خودرو رانندگی نکنید.

در این صورت، توصیه می‌شود خودرو را تا عاملیت مجاز کیا بکسل نموده و در آنجا بازرسی نمایید.



چراغ هشدار ترمز پارک و چراغ هشدار پایین بودن سطح روغن ترمز

این چراغ هشدار زمانی روشن می‌شود که:

- هنگامی که سوئیچ یا دکمه روشن/خاموش موتور Engine Start/Stop Button در وضعیت روشن ON قرار گیرد.
- چراغ حدود ۳ ثانیه روشن می‌ماند.
- تا زمانی که ترمز پارک درگیر است، روشن می‌ماند.
- هنگامی که ترمز پارک درگیر شده باشد.
- هنگامی که سطح روغن ترمز داخل مخزن پایین باشد.
- در صورتی که حین آزاد بودن ترمز پارک، چراغ هشدار روشن بماند، میزان روغن ترمز داخل مخزن پایین است.

**⚠️** **اخطار - چراغ هشدار ترمز و چراغ**

هشدار پایین بودن سطح روغن ترمز رانندگی حین روشن بودن چراغ هشدار خطرناک است. در صورتی که حین آزاد بودن ترمز پارک، چراغ هشدار ترمز و چراغ هشدار پایین بودن سطح روغن ترمز روشن شود، بیانگر کم بودن میزان روغن ترمز است. در این صورت، در اولین فرصت ممکن برای کنترل و بازرسی خودرو به عاملیت مجاز کیا مراجعه نمایید.

۱

۲

۳

۴

۵

۶

۷

۸

۹

**چراغ هشدار سیستم ترمز ضد قفل (ABS)**



این چراغ هشدار زمانی روشن می شود که :

- هنگامی که سوئیچ یا دکمه روشن / خاموش موتور Engine Start/Stop Button در وضعیت روشن ON قرار دارد.
  - چراغ حدود ۳ ثانیه روشن مانده و سپس خاموش می شود.
  - هنگامی که نقصی در سیستم ABS وجود دارد (سیستم ترمزگیری عادی بدون کمک سیستم ترمز ضد قفل عمل خواهد کرد).
- در این صورت توصیه می شود برای کنترل و بازرسی خودرو به عاملیت مجاز کیا مراجعه نمایید.

**چراغ هشدار سیستم توزیع الکترو نیکی نیروی ترمز (EBD)**



- هنگامی که سیستم ABS و ترمز معمول خودرو به طور عادی عمل نکنند. در این حالت، توصیه می شود برای کنترل و بازرسی خودرو به عاملیت مجاز کیا مراجعه نمایید.



### چراغ هشدار سیستم فرمان برقی (EPS) (در صورت مجهز بودن)

- این چراغ هشدار در زمانی روشن می شود که:
- هنگامی که سوئیچ یا دکمه روشن/خاموش موتور Engine Start/Stop Button در وضعیت روشن ON قرار داشته باشد.
  - چراغ تا استارت زدن موتور روشن می ماند.
  - هنگامی که نقصی در سیستم EPS وجود داشته باشد.
- در این صورت، توصیه می شود در اولین فرصت ممکن به عاملیت مجاز کیا مراجعه نمایید.

### \*پیداآوری - چراغ هشدار در سیستم توزیع الکترونیکی نیروی ترمز (EBD)

زمانی که چراغ هشدار ABS روشن است یا چراغ هشدار ABS و ترمز پارک و چراغ هشدار پایین بودن سطح روغن ترمز همزمان روشن هستند، سرعت سنج، کیلومتر شمار، کیلومتر شمار سفری عمل نخواهد کرد. همچنین ممکن است چراغ هشدار EPS روشن شده، چرخاندن فرمان به نیروی بیشتری نیاز داشته باشد.

در این حالت، توصیه می شود در اولین فرصت ممکن برای کنترل و بازرسی به عاملیت مجاز کیا مراجعه نمایید.

### ⚠️ **اخطار - چراغ هشدار سیستم توزیع الکترونیکی نیروی ترمز (EBD)**

اگر هر دو چراغ ABS و ترمز پارک و چراغ هشدار پایین بودن سطح روغن ترمز روشن باقی بماند، سیستم ترمز خودرو شما به طور عادی (نرمال) عمل نخواهد کرد، لذا در هنگام ترمز ناگهانی ممکن است با وضعیت غیر منتظره و خطرناک مواجه شوید. در این وضعیت از رانندگی با سرعت زیاد و ترمز ناگهانی خودداری کنید. توصیه می شود با مراجعه به عاملیت مجاز کیا، هر چه زودتر خودرو را مورد بازرسی و کنترل قرار دهید.

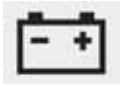

### چراغ هشدار سیستم شارژ باتری

- این چراغ هشدار زمانی روشن می شود که :
- هنگامی که سوئیچ یا دکمه روشن/خاموش موتور Engine Start/Stop Button در وضعیت روشن ON قرار داشته باشد.
  - تا استارت خوردن موتور، این چراغ روشن می ماند.
  - هنگامی که نقصی در سیستم دینام یا سیستم شارژ الکتریکی بوجود آمده باشد.
- اگر نقصی در سیستم دینام یا سیستم شارژ الکتریکی وجود داشت :
۱. تا رسیدن به نزدیک ترین مکان ایمن، با دقت رانندگی کرده و سپس خودرو را متوقف نمایید.
  ۲. موتور را خاموش کرده و تسمه دینام را از نظر شل بودن یا پارگی بازدید و کنترل کنید و اگر تسمه صحیح و مناسب است، ممکن است نقص در سیستم شارژ الکتریکی وجود داشته باشد. در این صورت، توصیه می شود در اولین فرصت ممکن برای کنترل و بازرسی خودرو به عاملیت مجاز کیا مراجعه نمایید.



### هشدار - موتور بنزینی

اگر چراغ نمایشگر وجود عیب (MIL) روشن شود، احتمال صدمه به مبدل کاتالیستی که می تواند منجر به از دست دادن قدرت موتور شود وجود دارد. در این صورت توصیه می شود در اولین فرصت با مراجعه به عاملیت مجاز کیا مورد بازرسی قرار دهید.



### هشدار - موتور دیزلی

اگر چراغ نمایشگر وجود عیب (MIL) در سیستم چشمک بزند، در سیستم سوخت مشکلی وجود دارد که می تواند منجر به از دست دادن قدرت موتور، صدای موتور و سوختن ناقص گردد. در این صورت توصیه می شود با مراجعه به عاملیت مجاز کیا سیستم موتور را مورد بازرسی قرار دهید.



### چراغ نمایشگر وجود عیب (MIL)

- این چراغ هشدار زمانی روشن می شود که :
- هنگامی که سوئیچ یا دکمه روشن/خاموش موتور Engine Start/Stop Button در وضعیت روشن ON قرار داشته باشد.
  - چراغ تا استارت زدن موتور روشن می ماند.
  - هنگامی که نقصی در سیستم کنترل گازهای آلاینده خودرو وجود دارد.
- در این صورت، توصیه می شود برای کنترل و بازرسی خودرو به عاملیت مجاز کیا مراجعه نمایید.



### هشدار - چراغ نمایشگر وجود عیب (MIL)

رانندگی حین روشن بودن چراغ نمایشگر وجود عیب (MIL) ممکن است به سیستم کنترل گازهای آلاینده صدمه زده، منجر به کاهش عمر مفید و یا مصرف سوخت غیر اقتصادی گردد.

۱

۲

۳

۴

۵

۶

۷

۸

۹





### چراغ هشدار پایین بودن سطح روغن موتور (در صورت مجهز بودن)

- این چراغ هشدار زمانی روشن می شود که :
- هنگامی که سوئیچ یا دکمه روشن / خاموش موتور Engine Start/Stop Button در وضعیت روشن ON قرار داشته باشد.
- تا استارت خوردن موتور، چراغ روشن می ماند.
- هنگامی که سطح روغن موتور پایین باشد.

#### در صورت پایین بودن سطح روغن موتور :

۱. تا رسیدن به نزدیک ترین مکان امن، با دقت رانندگی کرده و سپس خودرو را متوقف نمایید.
۲. موتور را خاموش کرده و سطح روغن موتور را کنترل کنید ( برای اطلاع از جزئیات بیشتر مبحث " روغن موتور" در فصل ۷ را مطالعه کنید). در صورت پایین بودن سطح روغن، به آرامی و کم کم روغن مورد نیاز را با استفاده از قیف اضافه کنید. (مقدار پر کردن روغن: تقریباً ۰/۶ تا ۱/۶ لیتر میباشد) تنها از روغن موتور مجاز استفاده کنید. (به "ظرفیت ها و روانکارهای توصیه شده" در فصل ۸ مراجعه کنید.)



### چراغ هشدار پایین بودن فشار روغن موتور

- این چراغ هشدار زمانی روشن می شود که :
- هنگامی که سوئیچ یا دکمه روشن / خاموش موتور Engine Start/Stop Button در وضعیت روشن ON قرار داشته باشد.
- تا استارت خوردن موتور، چراغ روشن می ماند.
- هنگامی که فشار روغن موتور پایین باشد.

#### در صورت پایین بودن فشار روغن موتور :

۱. تا رسیدن به نزدیک ترین مکان ایمن، با دقت رانندگی کرده و سپس خودرو را متوقف نمایید.
۲. موتور را خاموش کرده و سطح روغن موتور را کنترل کنید ( برای اطلاع از جزئیات بیشتر مبحث " روغن موتور" در فصل ۷ را مطالعه کنید). در صورت پایین بودن سطح روغن موتور، به میزان کافی روغن بیافزایید. در صورتی که پس از افزودن کافی روغن باز هم چراغ هشدار روشن مانده یا روغن موتور در دسترس نیست، توصیه می شود در اولین فرصت ممکن به عاملیت مجاز کیا مراجعه کنید.

### ⚠ هشدار- چراغ هشدار فشار روغن موتور

- اگر بلافاصله پس از روشن شدن چراغ هشدار فشار روغن موتور، موتور خاموش نشود به شدت صدمه می بیند.
- اگر در هنگام روشن بودن موتور، چراغ هشدار روشن بماند، بیانگر صدمه یا نقص جدی موتور است. در این صورت :

  ۱. بلافاصله خودرو را در مکانی امن متوقف نمایید
  ۲. موتور را خاموش کرده و سطح روغن موتور را کنترل کنید. در صورت پایین بودن سطح روغن، به میزان کافی روغن بیافزایید.
  ۳. مجدداً موتور را استارت بزنید؛ در صورتی که پس از استارت خوردن موتور باز هم چراغ هشدار روشن مانده است، بلافاصله موتور را خاموش کنید. در این صورت، توصیه می شود در اولین فرصت ممکن برای بازرسی و کنترل خودرو به عاملیت مجاز کیا مراجعه نمایید.

بیش از اندازه، روغن موتور اضافه نکنید برای حصول اطمینان، سطح روغن نباید بالاتر از نقطه F روی میله مدرج قرار گیرد.

اگر بعد از اضافه کردن روغن یا در دسترس نبودن روغن چراغ هشدار روشن باقی بماند، توصیه میشود جهت بررسی و کنترل سیستم در صورت امکان هر چه زودتر به عاملیت مجاز کیا مراجعه کنید.

#### \*یادآوری

- پس از گرم شدن موتور و اضافه کردن روغن موتور، در صورتی که تقریباً ۵۰ تا ۱۰۰ کیلومتر رانندگی کرده‌اید، چراغ هشدار خاموش می‌شود (مخصوص موتوره‌های بنزینی).
- با باز و بستن درب موتور (فقط خودروهای مجهز به موتور دیزلی) یا با چرخاندن سوئیچ خودرو از وضعیت خاموش OFF به وضعیت روشن ON سه مرتبه به مدت ۱۰ ثانیه، بلافاصله چراغ هشدار خاموش می‌شود. زمانی که شما چراغ هشدار را بدون اضافه کردن روغن موتور خاموش کنید، پس از ۵۰ تا ۱۰۰ کیلومتر رانندگی و گرم شدن موتور، چراغ هشدار مجدد روشن خواهد شد.



#### چراغ هشدار پایین بودن مقدار سوخت

این چراغ هشدار زمانی روشن می‌شود که : سوخت درون باک تقریباً به اتمام رسیده باشد.

در صورتی که سوخت درون باک در حال تمام شدن است: در اولین فرصت ممکن سوختگیری نمایید.



#### هشدار - پایین بودن مقدار سوخت

رانندگی حین روشن بودن چراغ هشدار پایین بودن مقدار سوخت یا زمانی که سطح سوخت زیر "0" یا "E" است می‌تواند منجر به احتراق ناقص موتور و صدمه دیدن مبدل کاتالیستی (در صورت مجهز بودن) گردد.



#### چراغ هشدار پایین بودن فشار باد لاستیک (در صورت مجهز بودن)

این چراغ هشدار زمانی روشن می‌شود که :

- هنگامی که سوئیچ خودرو یا دکمه روشن / خاموش موتور Engine Start/Stop Button در وضعیت روشن ON قرار داشته باشد.
  - چراغ حدود ۳ ثانیه روشن شده و سپس خاموش می‌شود.
  - هنگامی که یکی یا تعداد بیشتری از لاستیک‌ها به طور مشخصی کم باد هستند (موقعیت لاستیک کم باد در صفحه LCD نمایش داده می‌شود).
- برای اطلاع از جزئیات بیشتر مبحث " سیستم کنترل فشار باد لاستیک (TPMS) در فصل ۶ را مطالعه نمایید.

۱

۲

۳

۴

۵

۶

۷

۸

۹

### هشدار - چراغ هشدار فیلتر سوخت

- زمانی که چراغ هشدار فیلتر سوخت روشن می شود، ممکن است قدرت موتور (سرعت خودرو و دور آرام موتور) کاهش یابد.
- اگر حین روشن بودن چراغ هشدار به رانندگی ادامه دهید، قطعات موتور (انژکتور، ریل سوخت، پمپ فشار بالای سوخت) صدمه می بینند. در این حالت، توصیه می شود در اولین فرصت ممکن برای کنترل و بازرسی خودرو به عاملیت مجاز کیا مراجعه نمایید.



### چراغ هشدار فیلتر سوخت (موتور دیزل)

- این چراغ هشدار زمانی روشن می شود که :
  - هنگامی که سوئیچ یا دکمه روشن/خاموش موتور Engine Start/Stop Button در وضعیت روشن ON قرار داشته باشند.
  - چراغ به مدت ۳ ثانیه روشن شده و سپس خاموش می شود.
  - هنگامی که آب در فیلتر سوخت جمع شده باشد.
- در این حالت، آب داخل فیلتر را خالی کنید.
- برای اطلاع از جزئیات بیشتر، مبحث " فیلتر سوخت" را در فصل ۷ را مطالعه نمایید.

این چراغ هشدار در مواقع زیر پس از حدود ۶۰ ثانیه روشن ماندن، روشن مانده یا با فواصل تقریبی ۳ ثانیه چشمک می زند:

- هنگامی که نقصی در سیستم TPMS وجود داشته باشد.
- در این صورت توصیه می شود برای کنترل و بازرسی خودرو در اولین فرصت ممکن به عاملیت مجاز کیا مراجعه نمایید
- برای اطلاع از جزئیات بیشتر مبحث " سیستم کنترل فشار باد لاستیک (TPMS)" در فصل ۶ را مطالعه نمایید

### ⚠️ **اخطار - توقف ایمن**

- در صورت بروز مشکلات ناگهانی و شدید بر اثر عوامل خارجی سیستم TPMS نمی تواند به شما هشدار دهد.
- در صورتی که متوجه تغییر شدید پایداری خودرو شدید، بلافاصله پای خود را از روی پدال گاز برداشته، ترمز را به طور تدریجی با نیروی ملایم فشار داده و آهسته به مکانی امن خارج از جاده حرکت کنید.

AFLS

چراغ هشدار سیستم روشنایی  
جلو تطبیق پذیر  
(در صورت مجهز بودن)

- این چراغ هشدار زمانی چشمک می زند که :
- هنگامی که نقصی در سیستم AFLS وجود داشته باشد.
- در صورت وجود نقص در سیستم AFLS:
۱. با دقت تا نزدیکترین مکان امن رانندگی کرده و سپس خودرو را متوقف نمایید
  ۲. موتور را خاموش کرده و دوباره استارت بزنید، اگر چراغ هشدار روشن ماند، توصیه می شود برای بازرسی و کنترل خودرو به عاملیت مجاز کیا مراجعه نمایید.



چراغ هشدار مایع شیشه شوی  
(در صورت مجهز بودن)

- این چراغ هشدار زمانی روشن می شود که :
- هنگامی که میزان مایع شیشه شوی درون مخزن تقریباً به اتمام رسیده است.
- در این حالت می بایست مخزن مایع شیشه شوی را پر کنید.

120  
km/h

چراغ هشدار سرعت بیش از حد  
(در صورت مجهز بودن)

- این چراغ هشدار زمانی چشمک می شود که :
- با سرعت بیش از 120 km/h رانندگی کنید.
- این چراغ به منظور جلوگیری از رانندگی با سرعت بیش از حد مجاز طراحی شده است.
- آژیر هشدار سرعت بیش از حد نیز به مدت ۵ ثانیه به صدا در می آید.



چراغ هشدار رانندگی با چهار چرخ  
محرك (AWD)  
( در صورت مجهز بودن )

- این چراغ هشدار در زمانی روشن می شود که :
- هنگامی که سوئیچ یا دکمه روشن / خاموش موتور Engine Start/Stop Button در وضعیت روشن ON قرار داشته باشد.
  - چراغ به مدت ۳ ثانیه روشن شده و سپس خاموش می شود.
  - هنگامی که نقصی در سیستم AWD وجود دارد.
- در این حالت، توصیه می شود برای کنترل و بازرسی خودرو به عاملیت مجاز کیا مراجعه نمایید.

۱

۲

۳

۴

۵

۶

۷

۸

۹



### چراغ هشدار سیستم گازهای خروجی (DPF) (موتور دیزلی)

این چراغ هشدار در زمانی روشن می‌شود که:

- در صورتی که نقص در سیستم فیلتر مخصوص موتور دیزلی (DPF) وجود داشته باشد.
- پس از رانندگی با خودرو، این چراغ خاموش می‌شود و زمانی روشن می‌شود که:
  - سرعت خودرو بیش از ۶۰ کیلومتر در ساعت (۳۷ mph) باشد.

- دور موتور بیش از ۱۵۰۰ تا ۲۰۰۰ دور در دقیقه بالاتر از دنده دو برای مدت مشخصی (حدود ۲۵ دقیقه) باشد.

در صورت چشمک زدن این چراغ هشدار علی‌رغم این پروسه (در این زمان، پیغام هشدار روی صفحه LCD نشان داده می‌شود).

توصیه میشود جهت بررسی سیستم DPF به عاملیت مجاز کیا مراجعه کنید.

### ⚠ هشدار - موتور دیزلی مجهز به DPF

(در صورت مجهز بودن)

در صورت ادامه به رانندگی همراه با چشمک زدن چراغ هشدار DPF به مدت طولانی، باعث آسیب دیدگی سیستم DPF و بدتر شدن وضعیت مصرف سوخت می‌گردد.



### چراغ هشدار ترمز پارک برقی (EPB) (در صورت مجهز بودن)

این چراغ هشدار در زمانی روشن می‌شود که:

- هنگامی که سوئیچ یا دکمه روشن / خاموش موتور Engine start/Stop button در وضعیت روشن ON قرار داشته باشد.
- چراغ به مدت ۳ ثانیه روشن می‌ماند و سپس خاموش می‌شود.
- هنگامی که نقصی در سیستم EPB وجود داشته باشد.

در این صورت توصیه می‌شود در اولین فرصت ممکن به عاملیت مجاز کیا مراجعه نمایید.

### \*پایادآوری - چراغ هشدار ترمز پارک برقی (EPB)

زمانیکه چراغ نشانگر کنترل پایداری الکترونیکی (ESC) روشن باشد، چراغ هشدار ترمز پارک برقی (EPB) روشن می‌شود که ظاهراً نشان می‌دهد ESC

به درستی کار نمی‌کند (البته این نقص EPB به

شمار نمی‌آید)



### چراغ هشدار جاده یخ زده (در صورت مجهز بودن)

این چراغ هشدار ۱۰ بار چشمک زده و آژیر نیز ۳ بار به صدا در می‌آید:

هنگامی که دمای هوای بیرون تقریباً زیر ۴ °C بوده و سوئیچ خودرو یا دکمه روشن / خاموش موتور Engine Start/Stop Button در وضعیت روشن ON قرار داشته باشد.

### \*پایادآوری

اگر چراغ هشدار جاده یخ زده حین رانندگی روشن شود باید با دقت بیشتری رانندگی کرده، برای حفظ ایمنی از رانندگی با سرعت بالا، گاز دادن سریع، ترمز گیری ناگهانی یا دور زدن تند و غیره خودداری نمایید.

چراغ های نمایشگر  
چراغ نمایشگر سیستم  
کنترل پایداری الکترونیکی  
(ESC، در صورت مجهز بودن)



این چراغ نمایشگر زمانی روشن می شود که :

- هنگامی که سوئیچ خودرو یا دکمه /خاموش موتور Engine Start/Stop Button در وضعیت روشن ON قرار داشته باشد.
- این چراغ به مدت ۳ ثانیه روشن شده و سپس خاموش می شود.
- هنگامی که نقصی در سیستم ESC وجود دارد . در این حالت ، توصیه می شود برای کنترل و بازرسی خودرو به عاملیت مجاز کیا مراجعه نمایید.

این چراغ نمایشگر زمانی چشمک می زند که :

هنگامی که سیستم ESC در حال عملکرد است.

برای اطلاع از جزئیات بیشتر مبحث " سیستم کنترل پایداری الکترونیکی ESC " در فصل ۵ را مطالعه نمایید.

چراغ نمایشگر غیر فعال بودن  
سیستم کنترل پایداری الکترونیکی  
(ESC ، در صورت مجهز بودن)



این چراغ نمایشگر زمانی روشن می شود که :

- هنگامی که سوئیچ خودرو یا دکمه /خاموش موتور Engine Start/Stop Button در وضعیت روشن ON قرار داشته باشد.
- این چراغ به مدت ۳ ثانیه روشن شده و سپس خاموش می شود
- هنگامی که با فشار دکمه ESC OFF ، سیستم ESC غیر فعال شده باشد.

برای اطلاع از جزئیات بیشتر مبحث " سیستم کنترل پایداری الکترونیکی (ESC) " در فصل ۵ را مطالعه نمایید.

چراغ نمایشگر توقف اتوماتیک  
(در صورت مجهز بودن)



هنگامی که موتور وارد حالت توقف درجا سیستم ISG (سیستم روشن و خاموش شدن اتوماتیک موتور در پشت چراغ و ترافیک ها) می شود این چراغ روشن می شود. هنگام استارت زدن اتوماتیک، چراغ توقف اتوماتیک بر روی صفحه نمایشگر به مدت ۵ ثانیه چشمک می زند. برای اطلاعات بیشتر به فصل ۵ سیستم ISG (سیستم روشن و خاموش شدن اتوماتیک موتور در پشت چراغ و ترافیک ها) مراجعه نمایید.

**\*یادآوری**

هنگامی که موتور بطور اتوماتیکی بوسیله سیستم ISG استارت زده می شود، چند چراغ هشدار (ABS، ESC OFF، EPS، یا چراغ هشدار ترمز پارک) به مدت چند ثانیه روشن می شود. این مورد به دلیل پایین بودن ولتاژ باتری بوجود می آید و به معنی نقص سیستم نمی باشد.

- ۱
- ۲
- ۳
- ۴
- ۵
- ۶
- ۷
- ۸
- ۹

این چراغ نمایشگر زمانی به مدت دو ثانیه چشمک زده و سپس خاموش می شود که :

- هنگامی که سوئیچ خودرو یا دکمه روشن/خاموش موتور Engine Start/Stop Button در وضعیت روشن ON قرار داشته باشد، اما خودرو نتواند کلید هوشمند را شناسایی کند.
- در این حالت، توصیه می شود برای کنترل و بازرسی خودرو به عاملیت مجاز کیا مراجعه نمایید.

این چراغ نمایشگر زمانی چشمک می زند که :

- هنگامی که باتری کلید هوشمند ضعیف شده باشد.
- در این زمان نمی توانید موتور را استارت بزنید، با این وجود اگر دکمه روشن/خاموش موتور Engine Start/Stop Button را با کلید هوشمند فشار دهید، می توانید موتور را استارت بزنید. (برای اطلاع از جزئیات بیشتر، مبحث "استارت زدن موتور" در فصل ۵ مطالعه نمایید.
- هنگامی که نقصی در سیستم ضد سرقت وجود دارد.
- در این حالت، توصیه می شود برای کنترل و بازرسی خودرو به عاملیت مجاز کیا مراجعه نمایید.



چراغ نمایشگر سیستم ضد سرقت  
(در خودروهای مجهز به کلید  
هوشمند، در صورت مجهز بودن)

این چراغ نمایشگر زمانی به مدت ۳۰ ثانیه چشمک می زند که :

- هنگامی که دکمه روشن/خاموش موتور Button Engine Start/Stop در وضعیت روشن ON یا تجهیزات جانبی ACC قرار داشته باشد و خودرو کلید هوشمند را درون خودرو شناسایی کند.
- در این زمان می توانید موتور را استارت بزنید.
- پس از استارت زدن موتور، چراغ نمایشگر خاموش می شود.

این چراغ نمایشگر زمانی چند ثانیه چشمک می زند که :

- هنگامی که کلید هوشمند در خودرو شناسایی نشود.
- در این زمان، نمی توانید موتور را استارت بزنید.



چراغ نمایشگر سیستم ضد سرقت  
(در خودروهای فاقد کلید هوشمند،  
در صورت مجهز بودن)

این چراغ نمایشگر زمانی روشن می شود که :

- هنگامی که سوئیچ خودرو در وضعیت روشن ON قرار داشته باشد و خودرو سیستم ضد سرقت درون کلید را در خودرو شناسایی کند.
- در این زمان می توانید موتور را استارت بزنید.
- پس از استارت زدن موتور، چراغ نمایشگر خاموش می شود.

این چراغ نمایشگر زمانی چشمک می زند که :

- هنگامی که نقصی در سیستم ایموبلایزر وجود داشته باشد.
- در این حالت، توصیه می شود برای کنترل و بازرسی خودرو به عاملیت مجاز کیا مراجعه نمایید.



### چراغ نمایشگر چراغ های راهنما

- این چراغ نمایشگر زمانی چشمک می زند که :
- هنگامی که چراغ های راهنما روشن باشند.
  - در صورت بروز هر یک از موارد زیر، ممکن است نقصی در سیستم چراغ های راهنما وجود داشته باشد. در این حالت، توصیه می شود برای کنترل خودرو به عاملیت مجاز کیا مراجعه نمایید.
  - چراغ نمایشگر چشمک نزده، بلکه روشن می شود.
  - چراغ های نمایشگر سریع تر از معمول چشمک می زنند.
  - چراغ نمایشگر روشن نمی شود.



### چراغ نمایشگر نور پایین (در صورت مجهز بودن)

این چراغ نمایشگر زمانی روشن می شود که :

- هنگامی که چراغ های جلو روشن باشند.



### چراغ نمایشگر نور بالا

- این چراغ نمایشگر زمانی روشن می شود که :
- هنگامی که چراغ های جلو روشن بوده و در وضعیت نور بالا قرار دارند.
  - هنگامی که دسته راهنما برای علامت دادن عبور به سمت بالا کشیده شده باشند.



### چراغ نمایشگر روشن بودن چراغ ها

این چراغ نمایشگر زمانی روشن می شود که :

- زمانی که چراغ های جلو یا چراغ های عقب روشن باشند.



### چراغ نمایشگر چراغ مه شکن جلو (در صورت مجهز بودن)

این چراغ نمایشگر زمانی روشن می شود که :

- هنگامی که چراغ های مه شکن جلو روشن باشند.

۱

۲

۳

۴

۵

۶

۷

۸

۹



۱

۲

۳

۴

۵

۶

۷

۸

۹

### \*یادآوری - پیش گرم کن موتور

اگر تا ۱۰ ثانیه پس از اتمام پیش گرم کن، موتور را روشن نکنید، یکبار دیگر به مدت ۱۰ ثانیه سوئیچ خودرو یا دکمه روشن / خاموش موتور Engine Start/Stop Button در وضعیت LOCK یا خاموش OFF قرار دهید و سپس به وضعیت روشن ON برگردانید تا دوباره موتور گرم شود.



### چراغ نمایشگر پیش گرمکن (موتور دیزل)

این چراغ نمایشگر زمانی روشن می شود که :

- هنگامی که سوئیچ خودرو یا دکمه روشن / خاموش موتور Engine Start/Stop Button در وضعیت روشن ON قرار داشته باشد.
- پس از خاموش شدن چراغ نمایشگر، می توان موتور را استارت زد.
- مدت زمان روشن ماندن چراغ بسته به دمای مایع خنک کننده موتور، دمای هوا و وضعیت باتری متغیر است.

اگر پس از گرم شدن موتور یا حین رانندگی، چراغ نمایشگر روشن مانده یا چشمک بزند، ممکن است در سیستم پیش گرم کن موتور نقصی وجود داشته باشد.

در این حالت، توصیه می شود برای کنترل و بازرسی موتور به عاملیت مجاز کیا مراجعه نمایید.



### چراغ نمایشگر چراغ مه شکن عقب (در صورت مجهز بودن)

این چراغ نمایشگر زمانی روشن می شود که :

- هنگامی که چراغ های مه شکن عقب روشن باشد.



### چراغ نمایشگر چراغ کمکی نور بالا

این چراغ نمایشگر زمانی روشن می شود که :

- هنگامیکه چراغ نور بالا به وسیله قرار داشتن کلید چراغ در موقعیت چراغ AUTO روشن باشد.
- در صورتی که خودرو حرکت از سمت جلو یا عقب خودروهای دیگر را تشخیص دهد. سیستم کمکی نور بالا، باعث تغییر اتوماتیک موقعیت نور بالای چراغ به نور پایین میشود.

برای اطلاع از جزئیات بیشتر مبحث "سیستم کمکی نور بالا" در فصل ۴ را مطالعه نمایید.

SET

چراغ نمایشگر برقراری سرعت  
یکنواخت  
(در صورت مجهز بودن)

- این چراغ نمایشگر زمانی روشن می شود که :
- هنگامی که سیستم کنترل سرعت یکنواخت برقرار شده باشد.
  - برای اطلاع از جزئیات بیشتر مبحث "سیستم کروز" در فصل ۵ را مطالعه نمایید.



CRUISE

چراغ نمایشگر  
سیستم کروزکنترل  
(در صورت مجهز بودن)

- این چراغ نمایشگر زمانی روشن می شود که :
- هنگامی سیستم کنترل سرعت یکنواخت فعال شده باشد. برای اطلاع از جزئیات بیشتر مبحث "سیستم کنترل سرعت یکنواخت" در فصل ۵ را مطالعه نمایید.



چراغ نمایشگر قفل چهار چرخ  
محرك AWD  
(در صورت مجهز بودن)

- این چراغ نمایشگر زمانی روشن می شود که :
- هنگامی که سوئیچ خودرو یا دکمه روشن/خاموش موتور Engine Start/Stop Button در وضعیت روشن ON قرار داشته باشد.
  - چراغ به مدت ۳ ثانیه روشن شده و سپس خاموش می شود.
  - هنگامی که با فشار دادن دکمه AWD LOCK حالت قفل چهار چرخ محرك را فعال کرده باشد.
  - حین رانندگی در جاده خیس، پوشیده از برف و یا خارج از جاده، حالت قفل چهار چرخ محرك، قدرت رانندگی را افزایش می دهد.

**هشدار** - حالت قفل چهار چرخ محرك

حین رانندگی در جاده های خشک یا بزرگراه از حالت قفل چهار چرخ محرك استفاده نکنید، چرا که منجر به سر و صدا و لرزش یا صدمه دیدن قطعات مرتبط با AWD می شود.

۱

۲

۳

۴

۵

۶

۷

۸

۹



چراغ نمایشگر سیستم هشدار  
تغییر مسیر  
(LDWS در صورت مجهز بودن)

این چراغ نمایشگر زمانی روشن می‌شود که :

- هنگامی که سیستم هشدار تغییر مسیر، خط حرکت در مسیر (لاین) را تشخیص ندهد [سفید].
- هنگامیکه با فشار دادن دکمه LDWS، سیستم هشدار تغییر مسیر را فعال کرده‌اید [سبز].
- در صورتی که در سیستم هشدار تغییر مسیر نقصی وجود داشته باشد [زرد].
- در این صورت توصیه می‌شود جهت بررسی سیستم به عاملیت مجاز کیا مراجعه کنید.

\* برای اطلاع از جزئیات بیشتر مبحث "سیستم هشدار تغییر مسیر (LDWS) در فصل ۵ را مطالعه نمایید.



چراغ نمایشگر سیستم متوقف نگه  
داشتن خودرو با وجود قرار داشتن  
دسته دنده در حالت D یا R و بدون فشار پای راننده

بر روی پدال ترمز

(در صورت مجهز بودن)

این چراغ نمایشگر زمانی روشن می‌شود که :

- هنگامی که با فشار دادن دکمه AUTO HOLD سیستم متوقف نگه داشتن اتوماتیک را فعال کرده‌اید [سفید].
- هنگامیکه سیستم AUTO HOLD فعال باشد و با فشار دادن پدال ترمز خودرو را کاملاً متوقف کنید. [سبز]
- در صورتی که در سیستم متوقف نگه داشتن اتوماتیک نقصی وجود داشته باشد [زرد].
- در این صورت توصیه می‌شود جهت بررسی سیستم به عاملیت مجاز کیا مراجعه کنید.

\* برای اطلاع از جزئیات بیشتر مبحث "توقف خودکار" در فصل ۵ را مطالعه نمایید.

سیستم هشدار وجود موانع در حرکت به سمت عقب (در صورت مجهز بودن)



سیستم هشدار حرکت به عقب به راننده در رانندگی به سمت عقب (به وسیله به صدا درآوردن صدای آژیر هشدار در صورت احساس وجود هر گونه مانع در فاصله ۱۲۰ سانتیمتری پشت خودرو) کمک می‌کند.

این سیستم وسیله‌ای کمکی است و به منظور حذف یا جایگزینی نیاز به توجه و مراقبت شدید راننده در هنگام حرکت به عقب طراحی نشده است. محدوده تشخیص اجسام قابل کشف به وسیله حسگر به پشت خودرو محدود است. در هنگام رو به عقب رفتن همانقدر به عقب توجه داشته باشید که با خودرو فاقد این سیستم، توجه می‌کنید.

**⚠️** **اخطار**

سیستم هشدار حرکت به عقب فقط یک عملکرد کمکی است. عملکرد سیستم هشدار حرکت به عقب می‌تواند به وسیله عوامل مختلفی (شامل شرایط محیطی) تحت تاثیر قرار گیرد. همیشه کنترل کردن محدوده پشت خودرو قبل از شروع و در حین حرکت به عقب، بخشی از مسئولیت‌های راننده می‌باشد.

عملکرد سیستم هشدار وجود موانع در حرکت

به سمت عقب

شرایط عملکردی

- این سیستم زمانی فعال می‌شود که چراغ نمایشگر روی کلید خاموش OFF سیستم هشدار حرکت به عقب، روشن نباشد. در صورت تمایل به غیر فعال نمودن سیستم هشدار حرکت به عقب، کلید خاموش نمودن OFF سیستم هشدار حرکت به عقب را فشار دهید (چراغ نمایشگر روی کلید روشن می‌شود). برای فعال نمودن سیستم، کلید را مجدداً فشار دهید (چراغ نمایشگر روی کلید خاموش می‌شود).
- این سیستم در هنگام حرکت به عقب و قرار داشتن سوئیچ خودرو در وضعیت روشن ON فعال می‌شود.
- در صورتیکه سرعت حرکت به عقب بیش از ۵ کیلومتر در ساعت باشد، سیستم ممکن است به نحو صحیح فعال نشود.
- مسافت تشخیص سیستم هشدار حرکت به عقب در صورت فعال بودن سیستم، ۱۲۰ سانتیمتر است.
- هنگامیکه بیش از ۲ مانع همزمان وجود داشته باشد، ابتدا مانع نزدیک تر تشخیص داده می‌شود.

۱
۲
۳
۴
۵
۶
۷
۸
۹

در موارد زیر محدوده عملکرد سیستم ممکن است کاهش پیدا کند:

۱. حسگر به وسیله ماده خارجی همانند برف یا آب پوشیده شده باشد (محدوده عملکرد حسگر پس از پاک کردن به حالت اولیه بر می‌گردد)
۲. درجه حرارت هوای محیط به شدت گرم یا سرد باشد.

اشیاء زیر ممکن است بوسیله حسگر تشخیص داده نشوند:

۱. اشیاء باریک یا نازک مانند طناب، زنجیر یا تیرک‌های کوچک.
۲. اجسامی که میل به جذب فرکانس حسگر دارند مانند پارچه، مواد اسفنجی یا برف.
۳. اشیاء غیر قابل تشخیص با ارتفاع کمتر از یک متر و قطر کمتر از ۱۴ سانتی‌متر.

### شرایط غیرفعال بودن سیستم

در موارد زیر سیستم هشدار حرکت به عقب به طور صحیح عمل نخواهد کرد:

۱. رطوبت یخ زده به حسگر چسبیده باشد. در صورت بر طرف شدن رطوبت یخ زده، سیستم به طور عادی کار خواهد کرد.
۲. حسگر به وسیله ماده‌ای خارجی مانند برف، آب یا روپوش (کاور) حسگر، پوشیده شده باشد (در صورت بر طرف شدن ماده خارجی یا برداشتن روپوش حسگر، سیستم به طور عادی کار خواهد کرد)
۳. رانندگی در سطوح ناصاف و نامتوازن (جاده‌های غیر شوسه و آسفالت، ریگ و شن زار، پردست انداز، شیب دار)
۴. اشیاء یا دستگاه‌های تولید کننده صدای بیش از حد (بوق‌های خودرو، موتور سیکلت‌های پر سر و صدا، یا ترمزهای بادی کامیون‌ها) در محدوده عملکرد حسگر قرار داشته باشند.
۵. وجود باران شدید یا اسپری آب
۶. قرار داشتن فرستنده‌های بی سیم یا تلفن‌های همراه در محدوده عملکرد حسگر
۷. حسگر به وسیله برف پوشیده شده باشد.
۸. هنگام پدک کشیدن تریلر

چراغ نمایشگر*	آزیر هشدار
	هنگامیکه مانع در فاصله ۶۱ تا ۱۲۰ سانتیمتری سپر عقب قرار داشته باشد: صدای هشدار به صورت منقطع شنیده خواهد شد.
	هنگامیکه مانع در فاصله ۳۱ تا ۶۰ سانتیمتری سپر عقب قرار داشته باشد: صدای هشدار در دفعات بیشتری به گوش خواهد رسید.
	هنگامیکه مانع در فاصله ۳۰ سانتیمتری سپر عقب قرار داشته باشد: صدای هشدار به صورت ممتد به گوش خواهد رسید.

\* در صورت مجهز بودن

### \*بیادآوری

ممکن است چراغ نمایشگر با توجه به شکل اشیاء یا حالت حسگرها با تصویر متفاوت باشد. در صورت چشمک زدن چراغ نمایشگر، برای کنترل سیستم به عاملیت مجاز کیا مراجعه نمایید.

## پیشگیری‌های سیستم هشدار حرکت به سمت عقب

- صدای هشدار حرکت به عقب بسته به شکل و سرعت اشیاء تشخیص داده شده ممکن است است پشت سر هم شنیده نشود.
- در صورتیکه ارتفاع سپر یا محل نصب حسگر تغییر داده شده یا آسیب دیده باشد، ممکن است سیستم صدای هشدار حرکت به عقب درست کار نکند. هرگونه تجهیزات نصب شده غیر استاندارد کارخانه یا وسایل جانبی نیز ممکن است در عملکرد حسگر اختلال ایجاد نماید.
- حسگر ممکن است اشیاء قرار گرفته در فاصله کمتر از ۳۰ سانتیمتر از حسگر را تشخیص نداده یا آنرا در فاصله غیر صحیحی حس نماید. احتیاط را مراعات کنید.
- هنگامی که حسگر یخ زده یا به وسیله برف، گل یا آب پوشیده شده باشد، ممکن است تا پاک کردن لکه‌های مانع به وسیله پارچه نرم، حسگر غیر فعال باقی بماند.
- حسگر را فشار نداده، خراش نداده یا مورد ضربه قرار ندهید. ممکن است حسگر آسیب ببیند.

## \*یادآوری

این سیستم فقط قادر به تشخیص اشیاء قرار گرفته در محدوده عملکرد و محل حسگرها می‌باشد و نمی‌تواند اشیاء قرار گرفته در مکان‌هایی که حسگرها نصب نشده‌اند را تشخیص دهد. همچنین، اشیاء کوچک یا باریک مانند تیرک‌ها یا اشیاء قرار گرفته ما بین حسگرها ممکن است به وسیله حسگرها تشخیص داده نشوند. همیشه در هنگام حرکت به عقب، پشت خودرو را با چشم بازرسی کنید.

از آگاه کردن رانندگانی که ممکن است با این سیستم، توانائی‌ها و محدودیت‌هایش آشنائی نداشته باشند، اطمینان حاصل نمایید.

## ⚠️ اخطار

در هنگام رانندگی در نزدیکی اجسام روی جاده، بخصوص پیاده‌ها و مخصوصاً کودکان به شدت مراقب باشید. از اینکه ممکن است بعضی از اجسام به دلیل فاصله، اندازه یا جنس آنها به وسیله حسگرها تشخیص داده نشوند، آگاه باشید. همه این عوامل می‌توانند تاثیر حسگرها را محدود نمایند. همیشه قبل از حرکت دادن خودرو به هر سمت، اطراف را با چشم بازرسی کنید تا از نبود هر گونه مانع در مسیر اطمینان حاصل کنید.

۱

۲

۳

۴

۵

۶

۷

۸

۹

### عیب یابی

اگر در هنگام تعویض دنده به دنده عقب "R"، صدای هشدار به گوش نرسد یا آژیر به صورت منقطع به صدا درآید، این امر حاکی از وجود اشکال در سیستم هشدار حرکت به عقب است. در چنین حالتی، توصیه می‌شود با مراجعه به عاملیت مجاز کیا هر چه زودتر خودرو را مورد بازرسی و کنترل قرار دهید.

### ⚠️ اخطار

گارانتهی خودروی نو شما هیچ گونه خسارت تصادف یا آسیب دیدگی خودرو یا سرنشینان آن که ناشی از درست کار نکردن سیستم هشدار حرکت به عقب باشد را پوشش نمی‌دهد. همیشه با احتیاط و ایمن رانندگی کنید.

سیستم کمکی پارک خودرو (در صورت مجهز بودن)

عملکرد سیستم کمکی پارک خودرو  
شرایط عملکردی



- حین قرار داشتن سوئیچ خودرو در وضعیت ON و فشار کلید سیستم کمکی پارک خودرو، سیستم وارد عمل می شود.
- با قرار دادن دسته دنده در وضعیت دنده عقب R چراغ نمایشگر روی کلید سیستم کمکی روشن شده و سیستم به طور اتوماتیک فعال می شود. حین رانندگی با سرعت بیش از 40km/h این سیستم به طور اتوماتیک غیر فعال می شود. (در صورت مجهز بودن به SPAS)

این سیستم تنها یک سیستم کمکی بوده و به عنوان جایگزینی برای توجه و دقت شدید راننده طراحی نشده است.

محدوده شناسایی و اجسام قابل شناسایی توسط حسگرها محدود می باشند هرگاه حرکت می کنید به جلو و عقب خودرو همانقدر توجه داشته باشید که در خودروهای فاقد این سیستم توجه می کنید.

**⚠️** **اخطار**

سیستم کمکی پارک خودرو فقط باید به عنوان سیستم کمکی در نظر گرفته شود. کنترل دید عقب و جلوی خودرو وظیفه راننده است. عملکرد واقعی سیستم کمکی پارک خودرو توسط فاکتورها و شرایط محیطی گوناگون تحت تاثیر قرار می گیرد. بنابراین توجه به جوانب و جلو همیشه بر عهده راننده است.



سیستم کمکی پارک خودرو حین پارک در صورت وجود هر گونه مانع شناسایی شده در فاصله 100 cm از جلو و 120 cm از عقب خودرو، با به صدا در آوردن آژیر به راننده هشدار می دهد.

۱
۲
۳
۴
۵
۶
۷
۸
۹



همراه آژیر هشدار: 

بدون آژیر هشدار: 

### چراغ‌ها و آژیرهای هشدار و نمایشگر

- مسافت تشخیصی حسگرها حین حرکت به سمت عقب با سرعت کمتر از 10 km/h حدود 120cm است.

- مسافت تشخیصی حسگرها حین حرکت به سمت جلو با سرعت کمتر از 10km/h حدود 100cm است.

- در صورت شناسایی همزمان بیش از دو جسم، جسمی که نزدیک تر است زودتر شناسایی می‌شود.

- حسگرهای جانبی زمانی فعال می‌شوند که دسته دنده در وضعیت دنده عقب R قرار داشته باشد.

- اگر سرعت خودرو از 20km/h بیشتر شود، سیستم به طور اتوماتیک غیر فعال می‌شود. برای فعال کردن مجدد سیستم، کلید را فشار دهید.

### \*یادآوری

در صورتی که حین روشن کردن سیستم فاصله جسمی کمتر از حدود 25cm باشد، سیستم جسم را شناسایی نخواهد کرد.

آژیر هشدار	چراغ هشدار		فاصله باقی مانده تا جسم	
	حین حرکت به عقب	حین حرکت به جلو		
آژیر بیپ به طور متناوب شنیده می‌شود	-		جلو	100 Cm تا 61 Cm
آژیر بیپ به طور متناوب شنیده می‌شود		-	عقب	120 Cm تا 61 Cm
آژیر بیپ با فواصل کمتری شنیده می‌شود			جلو	60 Cm تا 31 Cm
آژیر بیپ با فواصل کمتری شنیده می‌شود		-	عقب	
آژیر به طور مداوم شنیده می‌شود			جلو	30 Cm
آژیر به طور مداوم شنیده می‌شود		-	عقب	

### \*یادآوری

- ممکن است آژیر و چراغ هشدار واقعی خودرو بسته به حالت جسم یا حسگر با تصویر متفاوت باشد.
- از شستن حسگرهای خودرو با آب فشار قوی خودداری نمایید.

### هشدار

- همیشه در هنگام حرکت به عقب، پشت خودرو را با چشم بازرسی کنید. این سیستم فقط اجسامی را که در محدوده شناسایی قرار دارند، شناسایی می کند.
- سیستم نمی تواند اجسامی که در محل نصب حسگرها نیستند را شناسایی کند.
- همچنین اشیاء کوچک یا باریک همانند میله ها یا اشیایی که بین حسگرها قرار گرفته اند، ممکن است شناسایی نشوند.
- همیشه در هنگام حرکت به عقب، پشت خودرو را با چشم بازرسی کنید.
- ظرفیت ها و محدودیت های سیستم را به اطلاع رانندگانی از خودرو که ممکن است با سیستم آشنایی نداشته باشند، برسانید.

### شرایط غیرفعال بودن سیستم

- در موارد زیر سیستم کمکی پارک خودرو به طور صحیح عمل نخواهد کرد:
۱. رطوبت یخ زده به حسگر چسبیده باشد. (در صورت برطرف شدن رطوبت یخ زده، سیستم به طور عادی عمل خواهد کرد).
  ۲. حسگر به وسیله مواد خارجی همانند برف، آب یا روپوش حسگر، پوشانده شده باشد (در صورت برطرف شدن ماده خارجی، یا برداشتن روپوش، سیستم به طور عادی عمل خواهد کرد).
  ۳. حسگر به وسیله ماده خارجی همانند برف یا آب لکه دار شده باشد (پس از برطرف شدن لکه، محدوده عملکردی به حالت عادی باز خواهد گشت).
  ۴. کلید سیستم کمکی پارک خودرو در وضعیت خاموش قرار داشته باشد.

در موارد زیر ممکن است سیستم کمکی پارک خودرو دچار نقص شود:

۱. رانندگی در سطوح ناصاف و نامتوازن همانند جاده های شوسه، غیر آسفالت، ریگ و شن زار، دست انداز یا جاده شیب دار.
۲. اشیاء یا دستگاه های تولید کننده صدای بیش از حد همانند بوق خودروها، موتورسیکلت های پر سر و صدا یا ترمز های بادی کامیون ها در محدوده عملکرد حسگر قرار داشته باشند.
۳. بارندگی شدید یا اسپری آب
۴. قرار داشتن فرستنده های بی سیم یا تلفن های همراه در محدوده عملکرد حسگر
۵. پوشیده شدن حسگرها به وسیله برف

۱

۲

۳

۴

۵

۶

۷

۸

۹

### \*یادآوری

۱. صدای هشدار ممکن است بسته به شکل و سرعت اشیاء شناسایی شده، پشت سرهم شنیده نشود.
۲. در صورتی که ارتفاع سپر یا محل نصب حسگر تغییر داده شده یا آسیب ببیند، ممکن است سیستم کمکی پارک خودرو به طور صحیح کار نکند. هرگونه تجهیزات نصب شده غیر استاندارد کارخانه یا وسایل جانبی نیز ممکن است در عملکرد حسگر اختلال ایجاد نماید.
۳. ممکن است اشیاء قرار گرفته در فاصله کمتر از ۳۰cm از حسگر شناسایی نشوند یا فاصله آنها به طور نادرست تشخیص داده شود، احتیاط را رعایت کنید.
۴. هنگامی که حسگر یخ زده یا به وسیله برف یا آب پوشانده شده، ممکن است تا پاک کردن لکه‌های مانع به وسیله پارچه نرم، حسگر غیرفعال بماند.
۵. حسگر را فشار نداده، خراش نداده یا مورد ضربه قرار ندهید. ممکن است حسگر آسیب ببیند.

### \*یادآوری

سیستم فوق‌قادر به تشخیص اشیاء قرار گرفته در محدوده عملکرد و محل حسگرها می‌باشد و نمی‌تواند اشیاء قرار گرفته در مکان‌هایی که حسگر نصب نشده اند را تشخیص دهد. همچنین اشیاء کوچک یا باریک همانند تیرک‌ها یا اشیاء قرار گرفته بین حسگرها ممکن است شناسایی نشوند

همیشه، در هنگام حرکت، عقب و جلو خودرو را با چشم بازرسی نمایید. از آگاه کردن رانندگانی که ممکن است با این سیستم، ظرفیت‌ها و محدودیت‌هایش آشنایی نداشته باشند، اطمینان حاصل نمایید.

در موارد زیر ممکن است محدوده عملکرد سیستم کاهش یابد:

۱. دمای هوای محیط به شدت گرم یا سرد باشد.
۲. اجسام با ارتفاع کمتر از ۱m و قطر کمتر از ۱۴ cm شناسایی نمی‌شوند.

اشیاء زیر ممکن است به وسیله حسگر شناسایی نشوند:

۱. اشیاء تیز یا باریک همانند طناب، زنجیر یا تیرک‌های کوچک
۲. اجسامی که میل به جذب فرکانس حسگر دارند، مانند پارچه، مواد اسفنجی و برف

**⚠️** **اخطار**

در هنگام رانندگی در نزدیکی اجسام روی جاده، بخصوص پیاده‌ها و مخصوصاً کودکان به شدت مراقبت باشید. از اینکه ممکن است بعضی از اجسام به دلیل فاصله، اندازه یا جنس آنها به وسیله حسگرها تشخیص داده نشوند، آگاه باشید. همه این عوامل می‌توانند تاثیر حسگرها را محدود نمایند. همیشه قبل از حرکت دادن خودرو به هر سمت، اطراف را با چشم بازرسی کنید و از نبود هر گونه مانع در مسیر اطمینان حاصل کنید.

۱

۲

۳

۴

۵

۶

۷

۸

۹

**عیب یابی**

در صورت بروز یک یا چند مورد از موارد زیر حین تعویض دنده به دنده عقب R، سیستم کمکی پارک خودرو دچار نقص شده است.

- صدای آژیر هشدار به گوش نرسد یا آژیر به طور منقطع به صدا در آید.



چشمک‌زن

- تصویر به نمایش در آید (در صورت مجهز بودن)

در این حالت، توصیه می‌شود برای کنترل بازرسی خودرو به عاملیت مجاز کیا مراجعه نمایید.

**⚠️** **اخطار**

گارانتی خودروی نو شما هیچ گونه خسارت ناشی از تصادف یا آسیب دیدگی خودرو یا سرنشینان بدلیل عملکرد نادرست سیستم کمکی پارک خودرو را پوشش نمی‌دهد. همیشه با احتیاط و ایمن رانندگی کنید.

## سیستم هوشمند کمکی پارک خودرو ( SPAS ، در صورت مجهز بودن )

### \*یادآوری

- در صورت قرار گرفتن اجسام یا پیاده ها در مسیر خودرو به طور اتوماتیک توقف نمی کند، بنابراین راننده باید عملیات را کنترل کند.
- از سیستم فقط در مکان های مخصوص پارک و پارکینگ ها استفاده نمایید.
- اگر خودرویی در جلوی فضای پارک مد نظر شما وجود نداشته باشد یا اگر خودروی جلویی به طور عمود بر فضای مد نظر شما، پارک شده باشد، سیستم عمل نخواهد کرد (سیستم فقط حین پارک دوبل عمل می کند).
- پس از پارک خودرو با استفاده از این سیستم، ممکن است خودرو دقیقاً در نقطه مد نظر شما پارک نشود. برای مثال، ممکن است فاصله بین خودرو و دیوار به اندازه دلخواه شما نباشد.
- در صورت نیاز به پارک خودرو به طور دستی، سیستم را غیر فعال نموده، خودرو را به طور دستی پارک کنید.
- آژیر هشدار سیستم کمکی پارک خودرو جلو و عقب، حین فعال بودن این سیستم فعال می شود.
- پس از کامل شدن جستجوی فضای پارک، در صورتی که کلید سیستم هوشمند کمکی پارک خودرو در وضعیت خاموش OFF قرار گیرد، سیستم هوشمند کمکی پارک خودرو غیر فعال می شود.

سیستم هوشمند کمکی پارک خودرو با استفاده از حسگرهایی که میزان فضای موجود برای پارک کردن را اندازه گرفته، غربلک فرمان را کنترل کرده و دستورالعمل لازم برای پارک را روی صفحه نمایش LCD نشان می دهند، به راننده کمک می کند تا به طور نیمه اتوماتیک خودرو را پارک کند. همچنین این سیستم حین خروج از پارک (خروج از پارک دوبل) کمک می کند.

\* میزان بلندی صدای سیستم هوشمند کمکی پارک خودرو را می توان تنظیم نمود. به مبحث "تنظیمات کاربر" در این فصل مراجعه کنید.

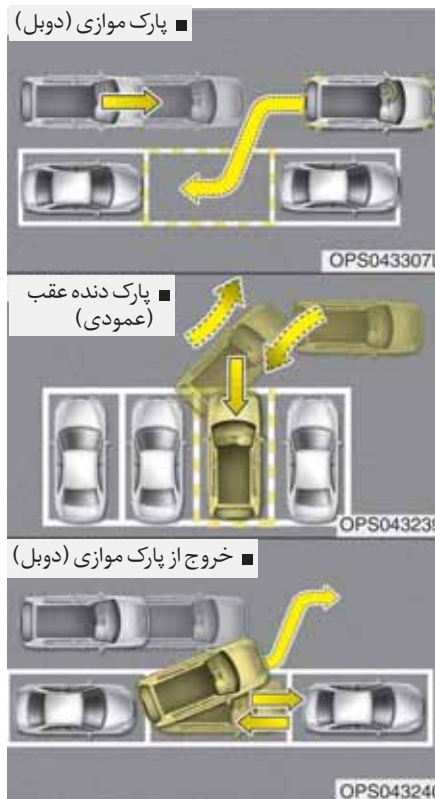

- این سیستم به پارک خودرو در وسط یا عقب خودروی پارک شده دیگر کمک می کند. زمانی که تمام شرایط آماده است از سیستم استفاده نمایید:
- زمانی که فضای پارک در خط مستقیم قرار دارد.
- زمانی که پارک موازی (دوبل) یا پارک دنده عقب (عمودی) مورد نیاز است.
- زمانی که خودرویی در جلو پارک شده است.
- زمانی که فضای کافی برای حرکت خودرو وجود دارد.

### شرایط عملکرد سیستم



### ⚠️ اخطار

- سیستم هوشمند کمکی پارک خودرو فقط به عنوان سیستم کمکی طراحی شده است. راننده باید جلو و عقب خودرو را کنترل کرده و اشیاء موجود در مسیر را شناسایی کند.
- عملکرد سیستم هوشمند کمکی پارک خودرو توسط فاکتورها و شرایط محیطی گوناگون تحت تاثیر قرار گیرد، بنابراین همیشه مسئولیت بر عهده راننده است.
- در صورتی که خودرو نیازمند تنظیم چرخ باشد، سیستم به درستی عمل نخواهد کرد. توصیه می شود برای کنترل و بازرسی خودرو به عاملیت مجاز کیا مراجعه نمایید.
- در صورت استفاده از لاستیک یا چرخ با اندازه متفاوت توصیه شده توسط کیا، ممکن است سیستم به درستی عمل نکند. همیشه از لاستیک ها و چرخ های با اندازه مشابه اصلی استفاده نمایید.
- در صورت بکار بردن قاب اضافی بر روی پلاک خودرو آژیر هشدار سیستم SPAS به صدا در خواهد آمد.

۱

۲

۳

۴

۵

۶

۷

۸

۹

### ⚠️ **اخطار**

در شرایط زیر از سیستم هوشمند کمکی پارک خودرو استفاده نکنید؛ چرا که ممکن است نتایج ناگهانی رخ داده و منجر به تصادف جدی شود.



#### ۱. پارک در شیب ها

راننده باید حین پارک در شیب، پدال گاز و ترمز را بکار گیرد. در صورتی که راننده با بکارگیری پدال ترمز و گاز آشنا نباشد، ممکن است تصادف رخ دهد.

- رطوبت یخ زده بر روی حسگر چسبیده است.
- موتور سیکلت یا دوچرخه پارک شده است.
- مواعی مانند سطل زباله، دوچرخه، کارت خرید و غیره در نزدیکی وجود دارد.
- باد شدید می وزد.
- چرخ ها با اندازه نادرست تعویض شده است.
- چرخ ها بالانس نیست.
- شیئی بر روی محدوده تشخیص سنسورها (مانند نگهدارنده پلاک خودرو) نصب شده است.
- خودرو شدیداً به یک سمت متمایل شده است.
- خودرو در نور آفتاب شدید یا هوای بسیار سرد قرار دارد.
- امواج فراصوتی خودروهای دیگر، مانند صدای بوق، صدای موتور، موتور سیکلت، صدای ترمز بادی خودروهای سنگین و عملکرد سیستم کمک پارک خودروهای دیگر ایجاد شده است.

### شرایط غیرفعال بودن سیستم

هرگز از سیستم هوشمند کمکی پارک در شرایط زیر استفاده نکنید:

- فضای پارک پیچ خورده
- جاده های شیب دار
- خودرویی که با باری طویل تر یا عریض تر از خودرو بارگیری شده است.
- فضای پارک عمودی
- فضای پارکی که نزدیک به تیرکهای گرد یا باریک باشد یا در اطراف تیرک شی مانند کپسول آتش نشانی وجود داشته باشد.
- حین بارش برف یا باران شدید.
- حسگر به طور ناصحیح در معرض برخورد با سپر قرار داشته باشد.
- در جاده های پر دست انداز پارک می کنید.
- خودرویی که مجهز به زنجیر چرخ یا لاستیک زاپاس است.
- زمانی که فشار باد لاستیک ها بالاتر یا پایین تر از فشار باد استاندارد است.
- خودرو در حال یدک کشیدن تریلر است.
- در جاده های لغزنده یا ناصاف پارک می کنید.
- خودروهای بزرگ همانند اتوبوس یا کامیون پارک شده است.
- حسگر توسط مواد خارجی همانند آب یا برف پوشانده شده است.

۴. پارک به صورت عمودی

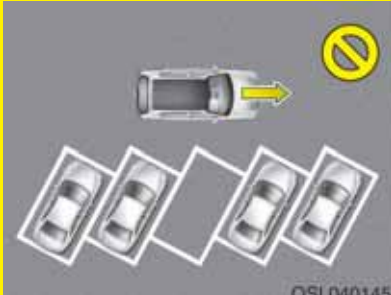

سیستم هوشمند کمک پارک برای پارک موازی و پارک عمود بر خط ساخته شده است. سیستم در مسیر مورب قادر به پارک نمی باشد حتی اگر خودرو قادر به وارد شدن به فضای پارک است، با سیستم هوشمند کمکی پارک نکنید. ممکن است سیستم عملکرد پارک موازی و پارک دنده عقب (عمودی) را انجام دهد.

۳. پارک در فضای باریک



اگر فضای پارک خیلی باریک باشد، ممکن است سیستم فضای پارک را پیدا نکند. حتی در صورت عملکرد سیستم، بسیار دقت کنید.

۲. حین پارک در برف



برف در عملکرد حسگرها تداخل ایجاد کرده یا در صورت لغزنده بودن جاده حین پارک، ممکن است سیستم غیر فعال شود. همچنین، اگر راننده با بکارگیری پدال های گاز و ترمز نا آشنا باشد، ممکن است تصادف رخ دهد.

۱

۲

۳

۴

۵

۶

۷

۸

۹



- ۱
- ۲
- ۳
- ۴
- ۵
- ۶
- ۷
- ۸
- ۹

۷. وجود مانع در پارکینگ



زمانی که مانعی مانند تیرک در فضای پارک وجود دارد در صورتی که سیستم به دنبال فضای پارک است در عملکرد سیستم تداخل ایجاد میکند با این وجود، فضای پارک وجود دارد ولی سیستم فضای پارک را شناسایی نمی‌کند.

۶. پارک در پشت کامیون



حین پارک در پشت خودرویی بالاتر از خودروی شما برای مثال اتوبوس، کامیون و غیره ممکن است تصادف رخ دهد. فقط به سیستم هوشمند کمک پارک اعتماد نکنید.

۵. پارک در جاده های ناهموار



برای پارک در جاده های ناهموار راننده باید پدالها (کلاچ، گاز یا ترمز) را به طور صحیح بکار گیرد. در غیر این صورت ممکن است حین سر خوردن خودرو، سیستم غیر فعال شده یا منجر به بروز تصادف گردد.

۸. خروج از فضای پارک نزدیک دیوار



حین خروج از فضای پارک در محوطه‌ای باریک و نزدیک دیوار، سیستم به درستی کار نمی‌کند. در صورت خروج از فضای پارک مانند تصویر فوق، راننده حین خروج از پارک باید مراقب موانع باشد.

نحوه عملکرد سیستم

(حالت کمکی پارک)

۱. سیستم هوشمند کمکی پارک خودرو را فعال کنید. دسته تعویض دنده را در موقعیت D (درایو) یا N (خلاص) قرار دهید.
  ۲. حالت کمکی پارک را انتخاب نمایید.
  ۳. بدنبال فضای پارک بگردید (آهسته به سمت جلو حرکت کنید) (انتخابی)
  ۴. جستجو کامل می‌شود (جستجوی اتوماتیک با استفاده از حسگر) (انتخابی)
  ۵. غریبک فرمان کنترل می‌شود.
  - (۱) دسته دنده را بر اساس دستورالعمل صفحه نمایش LCD جابه‌جا کنید.
  - (۲) حین بکارگیری پدال ترمز آهسته رانندگی کنید.
  - (۶) عملکرد سیستم هوشمند کمکی پارک کامل می‌شود.
  ۷. در صورت لزوم، به طور دستی محل خودرو را تنظیم کنید.
- اگر قبل از فعال کردن سیستم هوشمند کمکی پارک، سیستم، فضای پارک را شناسایی نماید، می‌توانید از مرحله ۴ (جستجو کامل می‌شود) به بعد را انجام دهید.

\*پایادآوری

- پیش از فعال نمودن سیستم، مناسب بودن شرایط برای استفاده از سیستم را کنترل نمایید.
- برای ایمنی بیشتر، همیشه و فقط بجز در مواقع رانندگی پدال ترمز را درگیر کنید.

۱

۲

۳

۴

۵

۶

۷

۸

I

۱. فعال نمودن سیستم هوشمند کمکی پارک خودرو



- کلید سیستم هوشمند کمکی پارک خودرو را فشار دهید. (چراغ نمایشگر روی کلید روشن می شود).
- سیستم هوشمند کمکی پارک خودرو فعال می شود (چراغ نمایشگر روی کلید روشن است).
- در صورت شناسایی مانع، آژیر هشدار به صدا در می آید.
- برای خاموش نمودن سیستم هوشمند کمکی پارک خودرو، کلید سیستم  را بیش از ۲ ثانیه فشار دهید.
- حین قرار دادن سوئیچ خودرو در وضعیت روشن ON، سیستم هوشمند کمکی پارک خودرو به طور اتوماتیک در وضعیت خاموش قرار می گیرد.

۲. انتخاب حالت کمکی پارک

- حین قرار دادن دسته دنده در وضعیت خلاص N یا درایو D و فشرده بودن پدال ترمز، با فشار دادن کلید سیستم هوشمند کمکی پارک، حالت پارک موازی (دوبل) یا پارک دنده عقب (عمودی) را انتخاب کنید.
- اگر قبل از فعال کردن سیستم هوشمند کمکی پارک، سیستم، فضای پارک را شناسایی نماید، پیغام های "parking search" یا "space found" روی صفحه نمایش LCD ظاهر می شود.
- حین فعال شدن سیستم هوشمند کمکی پارک، حالت پارک موازی (دوبل) راست به طور اتوماتیک انتخاب می شود.
- با فشار دادن کلید سیستم هوشمند کمکی پارک، حالت کمکی پارک از حالت پارک موازی (راست) ← (چپ) به حالت پارک دنده عقب (راست) ← (چپ) تغییر می کند (برای ماشین های فرمان چپ).
- با فشار دادن کلید سیستم هوشمند کمکی پارک، حالت کمکی پارک از حالت پارک موازی (چپ) ← (راست) به حالت پارک دنده عقب (چپ) ← (راست) تغییر می کند (برای ماشین های فرمان راست).
- در صورت فشار مجدد کلید، سیستم خاموش خواهد شد.

۳. جستجوی فضای پارک (انتخابی)



- با رعایت فاصله جانبی cm ۵۰ تا cm ۱۵۰ از خودروهای پارک شده، آهسته به سمت جلو رانندگی کنید. حسگرهای جانبی فضای پارک را جستجو خواهند کرد.
- در صورتی که سرعت خودرو بیش از ۲۰km/h باشد، پیغام درخواست کاهش سرعت در صفحه نمایش LCD به نمایش در می آید.

### ⚠ هشدار

پس از کامل شدن جستجوی فضای پارک، محیط اطراف را کنترل نموده و سپس با استفاده از سیستم خودرو را پارک نمایید. به خصوص فاصله آئینه بغل و اجسام را حین استفاده از سیستم بررسی نمایید تا از بروز تصادفات از روی بی‌توجهی جلوگیری شود.

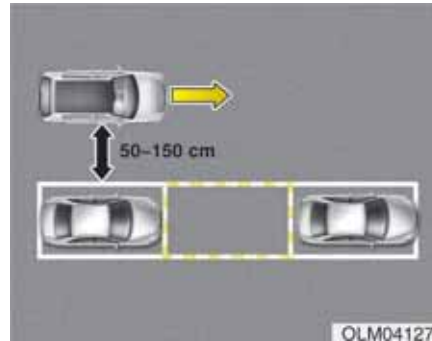

OLM041273

### \*پیدا آوری

حین حفظ فاصله جانبی ۵۰cm تا ۱۵۰cm از خودروهای پارک شده، آهسته به سمت جلو برانید. در صورتی که فاصله جانبی بیشتر باشد، خودرو قادر به شناسایی فضای پارک نیست.

- اگر سرعت خودرو بیش از ۳۰km/h باشد، سیستم غیر فعال خواهد شد.

### \*پیدا آوری

- در صورت پارک در محوطه شلوغی که خودروهای دیگر وجود دارد، فلاشرها را روشن کنید.
- اگر پارکینگ کوچک است، آهسته خیلی نزدیکتر به فضای پارک برانید.
- جستجوی فضای پارک فقط زمانی کامل می شود که فضای کافی برای حرکت و پارک خودرو وجود داشته باشد.

### \*پیدا آوری

- حین جستجو برای فضای پارک اگر خودرویی پارک نشده باشد یا فضای پارک در جلوی خودروی پارک شده وجود داشته باشد، سیستم قادر به شناسایی آن فضا نیست، بلکه فضای پارک باید در پشت خودرویی که در جلو قرار داد، واقع شده باشد.
- در شرایط زیر سیستم به طور عادی عمل نمی‌کند.
  - (۱) زمانی که حسگرها یخ زده اند.
  - (۲) زمانی که حسگرها کثیف هستند.
  - (۳) زمانی که برف یا باران سنگین می بارد.
  - (۴) زمانی که تیرک یا جسمی در نزدیکی فضای پارک وجود دارد.

۱

۲

۳

۴

۵

۶

۷

۸

۹

### هشدار

- همیشه حین درگیر بودن پدال ترمز، آهسته رانندگی کنید.
- اگر فضای پارک خیلی کوچک باشد. سیستم در مرحله کنترل غربیلک فرمان، غیر فعال خواهد شد. در صورت خیلی کوچک بودن فضای پارک، از پارک کردن خودرو صرف نظر نمایید.

### ۵. تکمیل جستجو

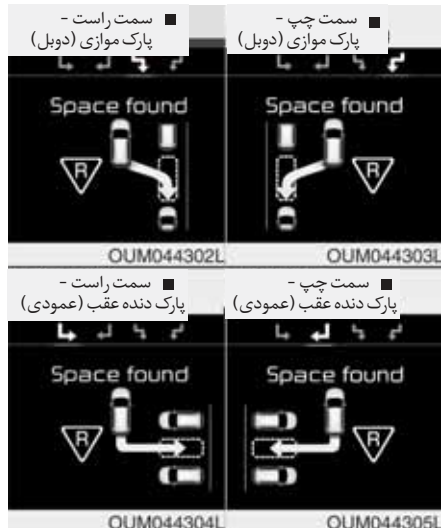

حین راندن خودرو به سمت جلو برای یافتن فضای پارک، در صورتی که جستجو کامل شود، پیغام فوق (دسته دنده را در وضعیت دنده عقب "R" قرار دهید) در صفحه نمایش LCD پدیدار شده، یک صدای بیپ شنیده می شود. خودرو را متوقف نموده و دسته دنده را در وضعیت دنده عقب R قرار دهید.

### ۴. شناسایی فضای پارک (انتخابی)



در صورت شناسایی فضای پارک، جعبه سیاه همانند تصویر فوق روی صفحه به نمایش در می آید. به آرامی به سمت جلو حرکت کنید و پس از آن پیغام "دسته دنده را در موقعیت R قرار دهید (Shift to R)" در صفحه نمایش LCD نشان داده میشود.

۶. کنترل غربیلک فرمان



OUM044315L

- در صورت قرار داشتن دسته دنده در وضعیت دنده عقب R، پیغام فوق در صفحه نمایش LCD پدیدار می شود. غربیلک فرمان به طور اتوماتیک کنترل می گردد.
- در صورتی که حین کنترل اتوماتیک، غربیلک فرمان را محکم نگه دارید، سیستم غیر فعال می شود.
- در صورت رانندگی با سرعت بیش از ۷Km/h سیستم غیرفعال می شود.

**⚠️** **اخطار**

حین کنترل اتوماتیک غربیلک فرمان ، دست‌های خود را از درون غربیلک عبور ندهید.

**⚠️** **هشدار**

- همیشه پدال ترمز را فشار داده و آهسته رانندگی کنید.
- همیشه پیش از رانندگی، وجود موانع در اطراف خودرو را کنترل کنید.
- در صورتی که حتی حین آزاد بودن پدال ترمز، خودرو حرکت نمی‌کند، پیش از فشار پدال گاز، وجود موانع در اطراف خودرو را کنترل نمایید. با سرعت بیش از ۷Km/h رانندگی نکنید.

**\*پیداآوری**

- در صورت دنبال نکردن دستورالعمل‌ها ، نمی‌توانید خودرو را پارک کنید.
- با این وجود، در صورتی که آژیر هشدار سیستم کمکی پارک به صدا در آمد ( در صورتی که فاصله تا مانع کمتر از ۳۰cm باشد: آژیر مداوم به صدا در می آید)، پس از کنترل محیط اطراف خودرو، آهسته در جهت مخالف برانید.
- همیشه پیش از راندن خودرو در صورت به صدا در آمدن آژیر سیستم کمکی پارک، (در صورتی که فاصله تا مانع ۳۰cm باشد: آژیر مداوم به صدا در می آید) برای موانع نزدیک به خودرو، در صورت نزدیک شدن بیش از اندازه خودرو به موانع ، صدای آژیر شنیده نخواهد شد.

برای لغو عملکرد سیستم حین پارک

- کلید سیستم هوشمند کمکی پارک را فشار دهید و آن را تا غیرفعال شدن سیستم در این حالت نگه دارید.
- در صورت کنترل شدن غربیلک فرمان و حین جستجوی سیستم برای شناسایی فضای پارک، کلید سیستم هوشمند کمکی پارک را فشار دهید.

۱
۲
۳
۴
۵
۶
۷
۸
۹

۷. کامل شدن عملکرد سیستم هوشمند کمکی پارک خودرو



براساس دستورات عمل صفحه نمایش LCD ، پارک خودرو را کامل کنید. در صورت لزوم، به طور دستی غربیلک فرمان را حرکت داده و پارک را کامل کنید.

### \*یادآوری

حین پارک خودرو، راننده باید پدال ترمز را فشار دهد.

### هشدار ⚠️

همیشه پیش از رها کردن پدال ترمز، محیط اطراف خودرو را کنترل نمایید.

### ⚠️ خطر

همیشه حین پارک مراقب دیگر خودروها و عابرین باشید.



تغییر وضعیت دنده حین کنترل غربیلک فرمان حین پدیدار شدن پیغام فوق و شنیدن صدای بیپ، دسته دنده را جابه جا کرده و در حال فشردن پدال ترمز، خودرو را آهسته برانید.

دستورالعمل‌های تکمیلی  
(پیغام‌ها)



OUM044319L



OUM044320L



OUM044321L

۱
۲
۳
۴
۵
۶
۷
۸
۹

عیب‌یابی سیستم

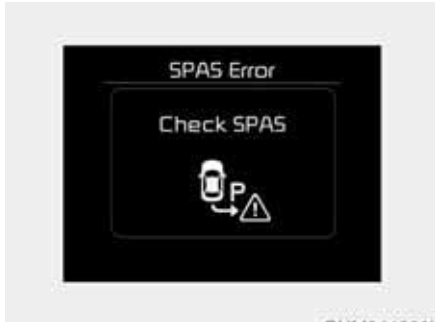

حین عملکرد سیستم هوشمند کمکی پارک خودرو، بدون درنظر گرفتن مراحل پارک، ممکن است پیغام‌های فوق (عملکرد کمکی پارک لغو شده است، غربلیک فرمان را به طور دستی کنترل کنید، سرعت را کاهش دهید و عملکرد کمکی پارک لغو شده و شرایط ایجاد عملکرد کمکی پارک وجود ندارد)، در صفحه نمایش LCD پدیدار شوند. این پیغام‌ها با توجه به شرایط رخ می‌دهند. حین پارک خودرو با استفاده از سیستم کمکی پارک خودرو دستورالعمل‌های صفحه نمایش LCD را دنبال کنید.

\*یادآوری

- پس از روشن کردن سیستم، اگر مشکلی در سیستم شناسایی شود، پیغام فوق (سیستم کمکی پارک را چک کنید) در صفحه LCD به نمایش در می‌آید، چراغ نمایشگر روی کلید روشن نشده و آژیر بیپ ۳ بار شنیده می‌شود. در صورتی که فقط سیستم هوشمند کمکی پارک خودرو دچار مشکل شده باشد، سیستم کمکی پارک پس از ۲ ثانیه فعال می‌شود. در صورت مشاهده هرگونه نقص، توصیه می‌شود برای بازرسی و کنترل خودرو به عاملیت مجاز کیا مراجعه نمایید.
- در شرایط زیر سیستم غیرفعال می‌شود.
  - پارک را به صورت دستی انجام دهید.
  - حین فعال بودن سیستم ABS
  - حین غیرفعال شدن سیستم‌های TCS/ESC
  - در صورت رانندگی با سرعت بیش از ۲۰km/h حین جستجو برای فضای پارک پیغام "سرعت را کاهش دهید" روی صفحه به نمایش در می‌آید.
  - در صورت وجود شرایط زیر سیستم فعال نمی‌شود.
    - در صورت غیرفعال شدن سیستم‌های TCS/ESC



۱. فعال نمودن سیستم هوشمند کمکی پارک خودرو



- کلید سیستم هوشمند کمکی پارک خودرو را فشار دهید. (چراغ نمایشگر روی کلید روشن می شود.)
- سیستم هوشمند کمکی پارک خودرو فعال می شود (چراغ نمایشگر روی کلید روشن است.)
- در صورت شناسایی مانع، آژیر هشدار به صدا در می آید.
- برای خاموش نمودن سیستم هوشمند کمکی پارک خودرو، کلید سیستم را بیش از ۲ ثانیه فشار دهید.
- حین قرار دادن سوئیچ خودرو در وضعیت روشن ON، سیستم هوشمند کمکی پارک خودرو به طور اتوماتیک در وضعیت خاموش قرار می گیرد.

\*یادآوری

- پیش از فعال نمودن سیستم، مناسب بودن شرایط برای استفاده از سیستم را کنترل نمایید.
- برای ایمنی بیشتر، همیشه و فقط بجز در مواقع رانندگی پدال ترمز را درگیر کنید.

نحوه عملکرد سیستم

(حالت خروج از پارک)

- بر اساس شرایط زیر حالت خروج از پارک عمل می کند:
- هنگامی که پس از اولین روشن کردن موتور سرعت خودرو کمتر از ۵ km/h باشد.
  - بعد از کامل شدن پارک موازی به وسیله سیستم کمکی پارک هوشمند (SPAS).
  - سیستم هوشمند کمکی پارک خودرو را فعال کنید. اهرم تعویض دنده را در موقعیت P (پارک) یا N (خلاص) قرار دهید.
  - حالت خروج از پارک را انتخاب کنید.
  - محیط اطراف را بررسی کنید.
  - غزبلیک فرمان کنترل می شود.
  - (۱) دسته دنده را بر اساس دستورالعمل صفحه نمایش LCD جا به جا کنید.
  - (۲) حین به کارگیری پدال ترمز آهسته رانندگی کنید.
  - عملکرد سیستم خروج از پارک کامل می شود.
  - در صورت لزوم، به طور دستی محل خودرو را تنظیم کنید.

## ۲. انتخاب حالت خروج از پارک



- حین قرار دادن اهرم تعویض دنده در وضعیت P (پارک) یا N (خلاص) و فشرده بودن پدال ترمز، با فشار دادن کلید سیستم هوشمند کمکی پارک، حالت خروج از پارک را انتخاب کنید.
- حین فعال شدن سیستم هوشمند کمکی پارک، حالت پارک موازی (دوبل) چپ به طور اتوماتیک انتخاب می شود.
- برای انتخاب حالت پارک موازی (دوبل) راست، کلید سیستم هوشمند کمکی خودرو را مجدداً فشار دهید.
- در صورت فشار مجدد کلید، سیستم خاموش خواهد شد.

## ۳. جستجوی فضای پارک



سیستم هوشمند کمکی پارک خودرو فضای جلو و عقب خودرو را جهت خارج کردن خودرو از فضای پارک جستجو می کند.

## \*نیاآوری

- حین جستجو برای فضای پارک، اگر فضای پارک در جلو یا عقب خودرو (با مانع) بسیار نزدیک به خودرو باشد، سیستم به درستی کار نمیکند.
- در شرایط زیر سیستم به طور عادی عمل نمی کند:
  - (۱) زمانی که حسگرها یخ زده اند.
  - (۲) زمانی که حسگرها کثیف هستند.
  - (۳) زمانی که برف یا باران سنگین می بارد.
  - (۴) زمانی که تیرک یا جسمی در نزدیکی فضای پارک وجود دارد.
- در صورت خروج از فضای پارک اگر مانعی شناسایی شود که منجر به بروز تصادف گردد، سیستم ممکن است غیرفعال شود.
- در صورت کوچک بودن فضای پارک سیستم خروج از پارک غیرفعال خواهد شد.

### ⚠ هشدار

- پس از کامل شدن جستجوی فضای پارک، محیط اطراف را کنترل نموده و سپس با استفاده از سیستم خودرو را از پارک خارج نمایید.
- در صورت قرار دادن اهرم تعویض دنده در موقعیت P (پارک) یا N (خلاص) و فشار دادن کلید سیستم هوشمند کمکی پارک، حالت خروج از پارک به طور ناخواسته فعال می گردد.

۱

۲

۳

۴

۵

۶

۷

۸

۹

برای لغو عملکرد سیستم، حین خروج از پارک کلید سیستم کمکی پارک یا سیستم هوشمند کمکی پارک را فشار دهید.

**هشدار** ⚠️

همواره حین درگیر بودن پدال ترمز به آرامی رانندگی کنید.

• در صورت قرار داشتن اهرم تعویض دنده در موقعیت D (درایو) یا R (نده عقب) با توجه به فاصله عقب و جلو مانع از حسگر، پیغام‌های فوق (اهرم تعویض دنده را در موقعیت D قرار دهید، یا اهرم تعویض دنده را در موقعیت R قرار دهید، اطراف را به خوبی کنترل کنید و به آرامی به سمت عقب حرکت کنید.) در صفحه نمایش LCD به نمایش در می‌آید.

• غربلیک فرمان به طور اتوماتیک کنترل می‌شود. اگر حین کنترل اتوماتیک، غربلیک فرمان را محکم نگه‌دارید، سیستم غیرفعال می‌شود.  
• در صورت رانندگی با سرعت بیش از 7km/h سیستم غیرفعال می‌شود.

**اخطار** ⚠️

حین کنترل اتوماتیک غربلیک فرمان، دست‌های خود را از درون غربلیک عبور ندهید.

۴. کنترل غربلیک فرمان

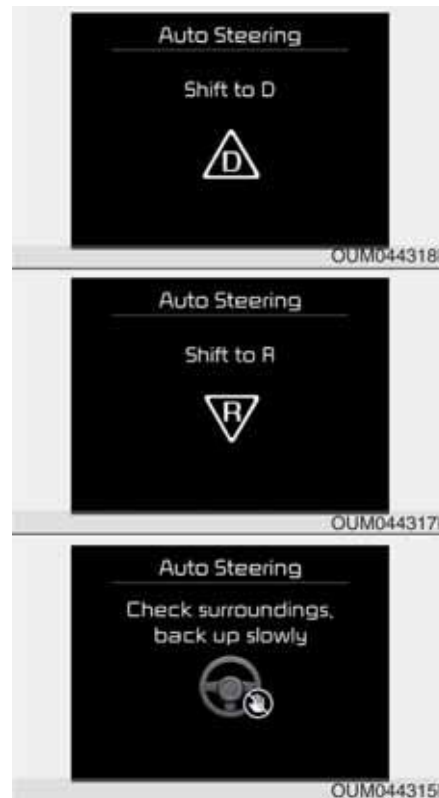

۵. تکمیل خروج از پارک



OUM044328L

در صورت تکمیل شدن مرحله کمک به راننده جهت خروج از فضای پارک، پیغام فوق (فرمان را کنترل کنید و با دقت رانندگی نمایید) روی صفحه LCD به نمایش در می آید. کنترل غربیلک فرمان را به عهده بگیرید و خودرو را در مسیر دلخواه خود بعد از خروج از پارک هدایت نمایید.

هشدار !

- پس از خارج شدن از فضای پارک غربیلک فرمان را به اندازه‌ای بچرخانید تا در جهت مسیر دلخواه شما قرار گیرد، و پس از آن با فشار دادن پدال گاز به آرامی رانندگی کنید.
- در صورت شنیده شدن ممتد صدای آژیر هشدار سیستم کمکی پارک قبل از رانندگی همواره فضای اطراف را جستجو کنید.
- در صورت پارک خودرو در فضای کوچک و نزدیک دیوار، برای حفظ ایمنی شما، سیستم غیرفعال می‌شود.

دستورالعمل‌های تکمیلی (پیغام‌ها)



OUM044319L



OUM044321L

حین عملکرد سیستم هوشمند کمکی پارک خودرو، بدون در نظر گرفتن مراحل خروج از پارک، ممکن است پیغام‌های فوق (عملکرد کمکی پارک خودرو لغو شده است، غربیلک فرمان به طور دستی کنترل شود، شرایط برای فعال شده و عملکرد سیستم کمکی پارک خودرو تکمیل نشده است) در صفحه نمایش LCD پدیدار شوند. این پیغامها با توجه به شرایط رخ میدهند. حین پارک خودرو با استفاده از سیستم هوشمند کمکی پارک خودرو دستورالعمل‌های صفحه نمایش LCD را دنبال کنید.

۱

۲

۳

۴

۵

۶

۷

۸

۹

### هشدار

در صورتی که در عملکرد سنسورها به وسیله سنسورهای خودروهای دیگر تداخل ایجاد شده و صدای آژیر شنیده شود یا خودرو در جاده‌ای باشد که با دریافت سیگنال در کار سنسورهای آن تداخل ایجاد گردد. سیستم ممکن است با ارائه پیغامهای نادرست به درستی کار نکند.

### عیب‌یابی سیستم

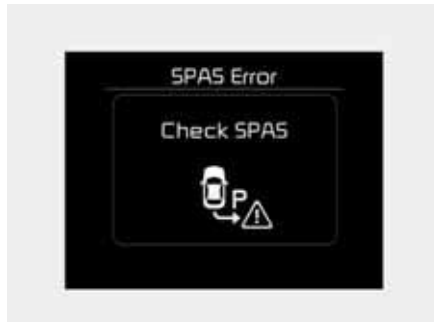

- پس از روشن کردن سیستم، اگر مشکلی در سیستم شناسایی شود، پیغام فوق (نقص سیستم هوشمند کمکی پارک، بررسی سیستم هوشمند کمکی پارک) در صفحه LCD به نمایش در می‌آید، چراغ نمایشگر روی کلید روشن نشده و آژیر بیپ ۳ بار شنیده می‌شود.
- در صورتی که فقط سیستم هوشمند کمکی پارک خودرو دچار مشکل شده باشد، سیستم کمکی پارک پس از ۲ ثانیه فعال می‌شود. در صورت مشاهده هرگونه نقص، توصیه می‌شود برای بازرسی و کنترل خودرو به عاملیت مجاز کیا مراجعه نمایید.

### \*یادآوری

- در شرایط زیر سیستم غیرفعال می‌شود. پارک را به صورت دستی انجام دهید.
- حین فعال بودن سیستم ABS
- حین غیرفعال بودن سیستم‌های TCS/ESC
- در شرایط زیر سیستم فعال نمی‌شود.
- حین غیرفعال بودن سیستم TCS/ESC

۱

۲

۳

۴

۵

۶

۷

۸

۹

دوربین دید عقب ( در صورت مجهز بودن)

**⚠️ اخطار**

- این سیستم تنها یک سیستم کمکی است، با وجود این، وظیفه راننده است که قبل و در حین حرکت به سمت عقب، آینه دید عقب و آینه‌های بغل و فضای پشت خودرو را کنترل کند، زیرا قسمتی از پشت خودرو توسط دوربین قابل دیدن نیست.
- همیشه لنز دوربین را تمیز نگه دارید، در صورتی که مواد خارجی به لنز دوربین بچسبند، دوربین به صورت عادی عمل نخواهد کرد.

\* اگر خودرو شما به سیستم AVN (صوتی، تصویری و ردیاب) مجهز است، حین حرکت به سمت عقب، تصویر عقب خودرو در صفحه نمایش سیستم AVN پدیدار می‌شود. برای اطلاع از جزئیات بیشتر دفترچه راهنمای جداگانه سیستم AVN را مطالعه نمایید.



دوربین دید عقب زمانیکه چراغ‌های خطر حرکت به سمت عقب روشن بوده، سوییچ خودرو در وضعیت روشن ON قرار داشته و دسته دنده در موقعیت دنده عقب R قرار داشته باشند فعال خواهد شد.

این سیستم یک سیستم کمکی بوده که فضای پشت خودرو را هنگام حرکت به سمت عقب در آینه دید عقب نشان می‌دهد.

۱
۲
۳
۴
۵
۶
۷
۸
۹

### سیستم نمایش فضای کنار خودرو (در صورت مجهز بودن)

- در صورت افزایش سرعت خودرو بیش از ۲۰ km/h، سیستم نمایش دید کنار خودرو (SVM) خاموش می‌شود. در صورت افزایش نیافتن سرعت خودرو با بیش از ۲۰ km/h از بعد از خاموش شدن سیستم با افزایش سرعت، سیستم SVM روشن نمی‌گردد. جهت عملکرد دوباره آن، کلید را فشار دهید.
- در صورت حرکت خودرو به سمت عقب، بدون توجه به وضعیت روشن یا خاموش کلید و سرعت خودرو، سیستم SVM فعال می‌گردد.
- در صورت باز شدن درب راننده، سرنشین و درب پشتی و خم کردن آئینه بغل، چراغ هشدار سیستم SVM روشن می‌شود.
- در صورتی که سیستم SVM به طور عادی فعال نشود، توصیه می‌شود با عاملیت مجاز کیا تماس بگیرید.



در صورت پارک خودرو، این سیستم کمکی پارک محیط کنار خودرو را در صفحه نمایش نشان می‌دهد. در صورت فشار دادن کلید در موقعیت روشن (ON) این سیستم فعال می‌گردد. جهت غیرفعال کردن سیستم، کلید را مجدد فشار دهید.

شرایط عملکرد سیستم

- در صورت قرار داشتن سوئیچ خودرو در موقعیت روشن (ON)
- در صورت قرار داشتن دنده گیربکس در موقعیتهای R یا N، D
- در صورت افزایش نیافتن سرعت خودرو بیش از ۲۰ km/h

\* SVM: نمایش فضای کنار خودرو

**روشنایی****عملکرد حفظ توان باتری**

- هدف از این خصوصیت، جلوگیری از تخلیه شدن باطری است. هنگامی که راننده کلید خودرو را از قفل فرمان خارج کرده و درب سمت خود را باز می‌کند، سیستم به طور اتوماتیک چراغ‌های پارک را خاموش می‌کند.
  - با وجود این خصوصیت، اگر راننده خودرو را در شب کنار جاده پارک کند، چراغ‌های پارک به طور اتوماتیک خاموش می‌شوند.
- اگر با وجود این که سوئیچ خودرو خارج از قفل فرمان است، لازم بود چراغ‌ها روشن بمانند، به صورت زیر عمل کنید:
- (۱) در سمت راننده را باز کنید.
  - (۲) با استفاده از کلید چراغ که روی ستون فرمان قرار دارد، چراغ‌های پارک را خاموش OFF و سپس روشن ON کنید.

**هشدار** 

در صورت خروج راننده از هر درب دیگری بجز درب سمت راننده، عملکرد حفظ توان باتری فعال نمی‌شود. بنابراین، ممکن است باتری خالی شود. در این حالت، پیش از خروج از خودرو، از خاموش بودن تمام چراغ‌ها اطمینان حاصل نمایید.

**عملکرد بدرقه چراغ‌های جلو****( در صورت مجهز بودن )**

در صورتی که حین قرار داشتن دسته راهنما در وضعیت روشن ON ، سوئیچ خودرو را به وضعیت خاموش OFF یا تجهیزات جانبی ACC بچرخاند، چراغ‌های جلو به مدت ۵ دقیقه روشن می‌مانند. با وجود این، اگر درب سمت راننده باز و بسته شود، چراغ‌های جلو پس از ۱۵ ثانیه خاموش می‌شوند.

با ۲ بار فشار دادن دکمه قفل روی فرستنده کنترل از راه دور (یا کلید هوشمند) یا چرخاندن کلید دسته راهنما به موقعیت خاموش OFF ، می‌توان چراغ‌های جلو را خاموش کرد.

۱

۲

۳

۴

۵

۶

۷

۸

۹



### کنترل چراغ ها

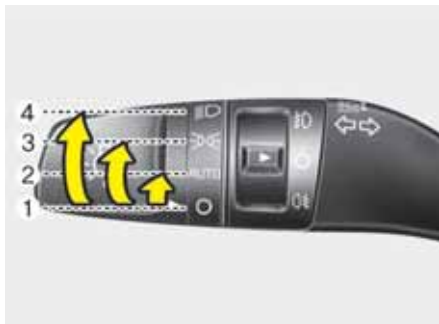

\* تغییرات ترافیکی (مخصوص کشورهای اروپایی)  
چراغ جلو نور پایین نور نامتقارنی ایجاد می کند. در صورت رانندگی در کشورهای با جهت رانندگی مخالف، این عدم تقارن دید رانندگان جهت مخالف را خیره می کند. جهت جلوگیری از خیره شدن، قوانین ECE راه حل های تکنیکی متعدد( به طور مثال سیستم تغییر اتوماتیک، صفحات چسب، تغییر جهت تابش به سمت پایین) ارائه می دهند. چراغ های جلوی خودروی شما به نحوی طراحی شده اند تا در حالت تنظیمات کاربر در صفحه نمایشگر قابل تنظیم باشد.

کلید چراغ ها دارای دو موقعیت چراغ های جلو و پارک است.

برای فعال کردن چراغ ها، تویپی انتهای دسته راهنما را به یکی از موقعیت های زیر بچرخانید:

(1) موقعیت خاموش OFF

(2) موقعیت روشنایی اتوماتیک AFLS/AUTO

(3) موقعیت پارک

(4) موقعیت چراغ های جلو

### چراغ های روشنایی روز

#### (در صورت مجهز بودن)

چراغ های روشنایی روز (DRL)، دیده شدن جلوی خودروی شما توسط دیگران در روز را می توانند تسهیل کنند. چراغ های روشنایی روز در بسیاری از مواقع و وضعیت های مختلف رانندگی می توانند کمک خوبی برای رانندگی بوده و بخصوص در هنگام طلوع و غروب آفتاب برای رانندگی کمک بسیار خوبی هستند.

در مواقع زیرسیستم چراغ های روشنایی روز (DRL)، خاموش می شوند:

۱. کلید چراغ مه شکن جلو یا چراغ جلو در موقعیت روشن قرار داشته باشد.

۲. موتور خاموش باشد.

موقعیت روشنایی اتوماتیک AFLS / AUTO  
(در صورت مجهز بودن)

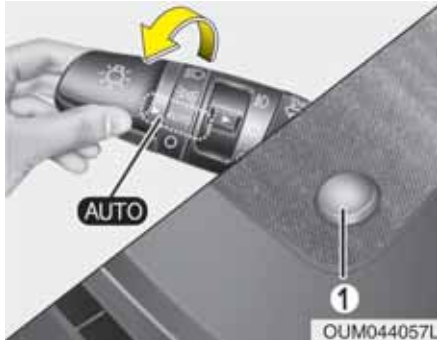

هنگامیکه کلید چراغ ها در موقعیت اتوماتیک قرار دارد، چراغ های عقب و جلو برحسب میزان روشنایی هوای بیرون، روشن یا خاموش می شوند.

در صورتی که خودروی شما به سیستم روشنایی جلوی تطبیق پذیر AFLS مجهز باشد، حین روشن بودن چراغ های جلو این سیستم نیز عمل می کند.

موقعیت چراغ های جلو (D)



هنگامیکه کلید چراغ ها در موقعیت چراغ های جلو (دومین موقعیت) قرار دارد، چراغ های جلو، عقب، پلاک راهنمایی و رانندگی و صفحه نمایشگرها روشن می شوند.

**\*یادآوری**

برای روشن کردن چراغ های جلو، سوئیچ خودرو باید در موقعیت روشن ON، قرار داشته باشد.

موقعیت پارک (P)



هنگامیکه کلید چراغ ها در موقعیت پارک (اولین موقعیت) قرار دارد، چراغ های عقب، پلاک راهنمایی و رانندگی و صفحه نمایشگرها روشن می شوند.

۱

۲

۳

۴

۵

۶

۷

۸

۹

### عملکرد نور بالا



برای روشن کردن چراغ‌های نور بالا، دسته راهنما را به طرف جلو فشار دهید ( از خودتان دور کنید). دسته راهنما به موقعیت اولیه خود باز می‌گردد. با عمل کردن کلید چراغ‌های نور بالا، چراغ نمایشگر نور بالا روشن خواهد شد. برای جلوگیری از خالی شدن باتری، در زمان خاموش بودن موتور، از روشن باقی نگه داشتن طولانی مدت چراغ‌ها خودداری کنید.

### هشدار

- برای کنترل مطمئن و بهتر سیستم روشنایی اتوماتیک، هرگز هیچ چیزی را روی حسگر (1) تعبیه شده بر روی صفحه جلو داشبورد، قرار ندهید در این صورت حسگر سیستم کنترل اتوماتیک نور بهتر عمل خواهد کرد.
- حسگر را با استفاده از پاک کننده‌های شیشه، تمیز نکنید. ممکن است پاک کننده شیشه، لایه نازکی از پاک کننده که می‌تواند مزاحم عملکرد حسگر شود را از خود برجای بگذارد.
- اگر شیشه جلو خودرو شما دارای پوشش رنگ یا هر نوع پوشش دیگر باشد، سیستم روشنایی اتوماتیک ممکن است درست کار نکند.

### ⚠️ اخطار

حین وجود خودروهای دیگر در جاده از نور بالا استفاده نکنید. استفاده از نور بالا منجر به کاهش دید رانندگان می‌شود.

۱

۲

۳

۴

۵

۶

۷

۸

۹

برای اعلام تغییر خط حرکت در مسیر، دسته راهنما را کمی حرکت داده و آن را در این موقعیت نگه دارید (B). پس از رها کردن، دسته راهنما به موقعیت خاموش باز می‌گردد.

اگر چراغ نمایشگر چراغ‌های راهنما چشمک نمی‌زند یا به طور غیر عادی چشمک می‌زند، یکی از لامپ‌های چراغ‌های راهنما ممکن است سوخته و نیاز به تعویض داشته باشد.

### چراغ‌های راهنما و تغییر خط حرکت در مسیر (لاین)

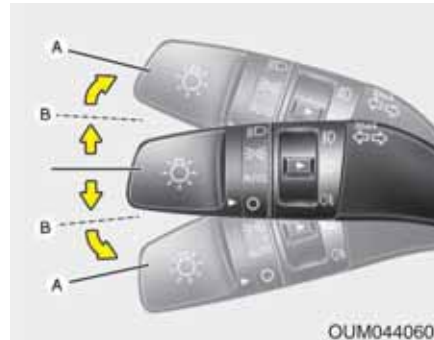

برای روشن شدن چراغ‌های راهنما، سوئیچ خودرو باید در موقعیت روشن ON قرار داشته باشد. برای روشن کردن چراغ‌های راهنما، دسته راهنما را به بالا یا پایین حرکت دهید (A). فلش‌های سبز رنگ روی صفحه نمایشگرها، عملکرد چراغ‌های راهنمای فعال را نمایش می‌دهند. پس از کامل شدن گردش خودرو، چراغ‌های راهنما به طور اتوماتیک خاموش می‌شوند. اگر پس از کامل شدن گردش، فلش سبز رنگ نمایشگر هم چنان به چشمک زدن ادامه داد، به طور دستی دسته راهنما را به موقعیت خاموش بازگردانید.



برای روشن کردن لحظه‌ای چراغ‌های جلو، دسته راهنما را به سمت خودتان بکشید. پس از رها کردن، دسته راهنما به موقعیت عادی خود (نور پایین)، باز می‌گردد. برای استفاده از این خصوصیت به روشن کردن کلید چراغ‌های جلو نیاز ندارید.

۱

۲

۳

۴

۵

۶

۷

۸

۹

۱

۲

۳

۴

۵

۶

۷

۸

۱

### ⚠ هشدار

در هنگام روشن بودن، چراغ‌های مه شکن مقدار زیادی از جریان برق خودرو را مصرف می‌کنند. فقط در زمان کم بودن دید از چراغ‌های مه شکن استفاده کنید.

### چراغ مه شکن جلو (در صورت مجهز بودن)



از چراغ‌های مه شکن جلو برای ارتقاء دید و جلوگیری از تصادف در هنگام کم بودن دید به علت مه، باران یا برف و نظایر آنها، استفاده می‌شود. چراغ‌های مه شکن پس از چرخاندن کلید چراغ‌های جلو به موقعیت پارک، با چرخاندن کلید چراغ‌های مه شکن (1) به موقعیت روشن، روشن می‌شوند. برای خاموش کردن چراغ‌های مه شکن، کلید چراغ‌های مه شکن (1) را به موقعیت خاموش OFF بچرخانید.

عملکرد تغییر خط حرکت در مسیر با یک بار ضربه زدن روی دسته راهنما (در صورت مجهز بودن) برای فعال کردن تغییر خط حرکت در مسیر با یک بار ضربه زدن روی دسته راهنما، دسته راهنما را به مدت کمتر از ۰/۷ ثانیه حرکت داده و سپس آن را رها کنید، سیگنال تغییر خط حرکت در مسیر سه بار چشمک خواهد زد.

### \*تیبادآوری

اگر فلش نمایشگر چراغ‌های راهنما بطور غیرعادی سریع یا کند چشمک می‌زند، ممکن است یکی از چراغ‌ها سوخته یا یکی از اتصالات مدار برق کاملاً محکم نباشد.

چراغ مه شکن عقب (در صورت مجهز بودن)



برای روشن کردن چراغهای مه شکن عقب، کلید چراغهای جلو را به موقعیت روشن ON چرخانده و کلید چراغ مه شکن عقب (1) را به موقعیت روشن ON بچرخانید.

همچنین بعد از قرار دادن کلید چراغ مه شکن جلو در موقعیت روشن ON و کلید چراغهای جلو در موقعیت پارک، چراغ مه شکن روشن می‌شود. برای خاموش کردن چراغهای مه شکن عقب، مجدداً کلید چراغ مه شکن عقب را به موقعیت روشن ON برگردانید یا کلید چراغهای جلو را در موقعیت خاموش OFF قرار دهید.

**\*یادآوری**

برای روشن نمودن چراغهای مه شکن عقب؛ سوئیچ خودرو باید در وضعیت روشن ON قرار داشته باشد.

سیستم تنظیم ارتفاع شعاع نور چراغهای جلو (در صورت مجهز بودن) مدل دستی



برای تنظیم ارتفاع شعاع نور چراغهای جلو به نسبت تعداد سرنشینان و وزن بار موجود در محفظه بار کلید شستی تنظیم ارتفاع شعاع نور را بچرخانید، هر چقدر عدد وضعیت کلید بیشتر شود، ارتفاع سطح شعاع نور جلو پایین تر است. همیشه ارتفاع شعاع نور چراغهای جلو را در سطح مناسب قرار دهید، در غیر اینصورت ممکن است نور چراغها چشم رانندگان دیگر جاده را آزار دهد.

- ۱
- ۲
- ۳
- ۴
- ۵
- ۶
- ۷
- ۸
- ۹

### مدل اتوماتیک

در این حالت سیستم به طور اتوماتیک بر اساس تعداد سرنشینان و وزن بار داخل محفظه بار، ارتفاع شعاع نور چراغ های جلورا تنظیم می کند. سیستم با تغییر شرایط، شعاع نور چراغ های جلورا در وضعیت صحیح تنظیم می کند.

### ⚠️ **اخطار**

در صورتی که حتی کج شدن خودرو به سمت عقب به دلیل وضعیت سرنشینان، سیستم به درستی عمل نمی کند یا شعاع نور چراغ های جلو به موقعیت بالا یا پایین می تابد، توصیه می شود برای کنترل و بازرسی خودرو به عاملیت مجاز کیا مراجعه نمایید.  
از بازرسی و تعمیر سیم کشی های سیستم خودداری نمایید.

جدول زیر مثال مناسبی برای تنظیم درست کلید می باشد. برای شرایط بارگیری غیر از آنچه که در جدول زیر آمده است، ارتفاع شعاع نور را طوری تنظیم کنید که عدد آن نزدیک ترین عدد به عدد وضعیت مشابه در جدول باشد.

موقعیت کلید (7P)	موقعیت کلید (5P)	شرایط بارگیری
0	0	فقط راننده
0	0	راننده + سرنشین جلو
-0.5	1	راننده + سرنشین جلو + سرنشین ردیف سوم
-1.5	-	سرنشین کامل (شامل راننده)
-2.5	2	سرنشین کامل (شامل راننده) + حداکثر بار مجاز
3	3	راننده + حداکثر بار مجاز

در صورتی که چراغ نمایشگر نقص AFLS روشن باشد، سیستم AFLS به درستی عمل نمی کند. تا نزدیکترین مکان امن رانندگی کرده و موتور را مجدداً استارت بزنید. در صورتی که چراغ نمایشگر نقص روشن می ماند، توصیه می شود برای کنترل و بازرسی خودرو به عاملیت مجاز کیا مراجعه نمایید.

### سیستم روشنایی جلوی تطبیق پذیر AFLS (در صورت مجهز بودن)



سیستم روشنایی جلوی تطبیق پذیر از زاویه غربیبلک فرمان و سرعت خودرو استفاده کرده و گسترده روشنایی دید جلو و ارتفاع شعاع نور چراغ‌ها را تنظیم می کند.

حین روشن بودن موتور کلید را در وضعیت اتوماتیک AUTO قرار دهید. حین قرار داشتن کلید چراغ های جلو در وضعیت روشن ON ، سیستم AFLS فعال می شود. برای غیر فعال کردن سیستم AFLS کلید را در وضعیت دیگری قرار دهید. پس از خاموش کردن سیستم AFLS ، گسترده نور چراغ های جلو دیگر تغییر نمی کند، اما تغییر ارتفاع شعاع نور چراغ های جلو همچنان فعال است.

۱

۲

۳

۴

۵

۶

۷

۸

I



## برف پاک کن ها و شیشه شوی ها

برف پاک کن و شیشه شوی شیشه عقب

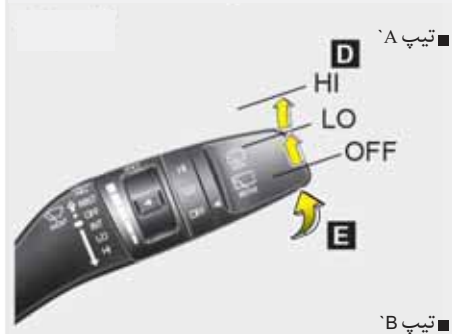

تیپ B

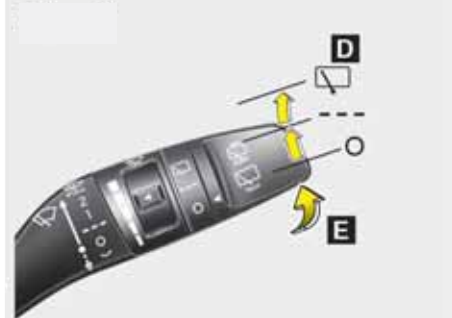

© J/M044221L/OUM044222L/OUM044340L/OUM044223L

برف پاک کن و شیشه شوی جلو

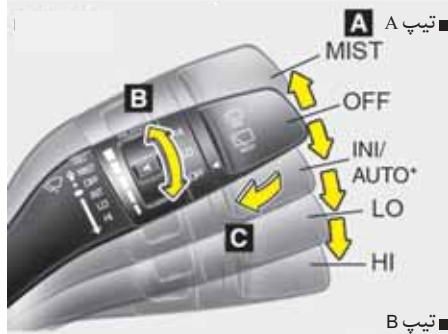

تیپ B



A: کنترل سرعت برف پاک کن (جلو)

- MIST / ✓ - یک حرکت رفت و برگشت خاموش
- OFF / 0 - خاموش
- INT / --- - کارکردن بصورت متناوب
- AUTO\* - کنترل اتوماتیک برف پاک کن
- LO / 1 - کارکردن بادور کند
- HI / 2 - کارکردن بادور تند

B: تنظیم زمان کارکرد متناوب

C: شستشو با عملکرد کوتاه مدت برف پاک کن (جلو)\*

D: کنترل برف پاک کن و شیشه شوی عقب\*

- HI / ✓ - عملکرد مداوم برف پاک کن
- LOW / --- - عملکرد متناوب برف پاک کن\*
- OFF / 0 - خاموش

E: شستشو با عملکرد کوتاه مدت برف پاک کن (عقب)\*

\* در صورت مجهز بودن

### برف پاک کن شیشه جلو

پس از قرار گرفتن سوئیچ خودرو در وضعیت روشن ON، برف پاک کن شیشه جلو به صورت زیر عمل می‌کند.

MIST / ✓ : برای یک حرکت رفت و برگشت برف پاک‌کن، اهرم برف پاک کن را در وضعیت قرار داده ورها کنید. در صورتیکه اهرم در این موقعیت نگهداشته شود، برف پاک کن بصورت مداوم کار خواهد کرد.

OFF / 0 : در این وضعیت برف پاک کن کار نمی‌کند.

INT / --- : در این وضعیت برف پاک کن با بازه‌های زمانی توقف یکسان بصورت متناوب کار خواهد کرد. از این وضعیت در نم باران و مه استفاده نمایید. برای تغییر سرعت تناوب دکمه کنترل سرعت را بچرخانید.

LO / 1 : عملکرد برف پاک کن با دور کند

HI / 2 : عملکرد برف پاک کن با دور تند

### \* یادآوری

اگر توده سنگینی از برف یا یخ بر روی شیشه جلو انباشته شده است، قبل از استفاده از برف پاک‌کن‌ها، شیشه جلو را حدود ۱۰ دقیقه یا تا وقتی که برف و یا یخ زدوده شود، برفک / بخار زدایی کنید تا از عملکرد مناسب برف پاک‌کن‌ها اطمینان حاصل شود. در غیر این صورت به سیستم برف پاک‌کن و شیشه شوی صدمه وارد می‌شود.

### کنترل اتوماتیک برف پاک‌کن (در صورت مجهز بودن)



حسگر باران تعبیه شده در انتهای بالایی شیشه جلو میزان باران را اندازه گرفته و تعداد سیگنال‌های گردش برف پاک‌کن را کنترل می‌نماید. هر قدر میزان بارش باران افزایش یابد، سرعت عملکرد برف پاک‌کن نیز افزایش می‌یابد. پس از متوقف شدن بارش، برف پاک‌کن نیز متوقف می‌شود.

۱

۲

۳

۴

۵

۶

۷

۸

۹

۱

۲

۳

۴

۵

۶

۷

۸

۹

- حین رنگ کردن شیشه جلو خودرو دقت کنید مایع رنگ وارد حسگر قرار گرفته در قسمت وسط بالایی شیشه جلو نشود. زیرا ممکن است باعث صدمه دیدن قطعات مربوطه شود.

### هشدار

- جهت جلوگیری از عملکرد اتوماتیک برف‌پاک‌کن حین شست و شوی خودرو، کلید برف‌پاک‌کن را در وضعیت خاموش OFF (o) قرار دهید.
- در صورت قرار داشتن کلید در وضعیت اتوماتیک AUTO، ممکن است حین شست و شوی خودرو، برف‌پاک‌کن عمل کند.
- پوشش حسگر قرار گرفته در انتهای بالایی سمت سرنشین شیشه جلو را بر ندارید، ممکن است سیستم دچار صدماتی شود که تحت پوشش گارانتی قرار ندارد.
- حین استارت زدن خودرو در زمستان، کلید برف‌پاک‌کن را در وضعیت خاموش OFF قرار دهید، در غیر این صورت، ممکن است برف‌پاک‌کن عمل کرده و یخ روی شیشه جلو، به برف‌پاک‌کن صدمه بزند. همیشه پیش از فعال نمودن برف‌پاک‌کن تمام برف و یخ روی شیشه جلو را پاک نمایید و شیشه جلو را برفک / بخار زدایی کنید.

برای تغییر در تنظیمات سرعت، کلید کنترل سرعت (1) را بچرخانید.

در صورتیکه حین قراردادن سوئیچ در وضعیت روشن ON، کلید برف‌پاک‌کن در وضعیت اتوماتیک AUTO قرار گرفته باشد، برف‌پاک‌کن برای خود کنترلی سیستم یک حرکت رفت و برگشت انجام می‌دهد. در صورت عدم استفاده از برف‌پاک‌کن کلید را در وضعیت خاموش (O) OFF قرار دهید.

### هشدار

- هنگامی که سوئیچ خودرو در موقعیت روشن ON قرار دارد و کلید برف‌پاک‌کن در حالت اتوماتیک است، در شرایط ذکر شده در زیر احتیاط‌های لازم را برای جلوگیری از صدمه دیدن دست‌ها یا دیگر اعضا بدن رعایت کنید:
- سمت رو به باران حسگر واقع در انتهای بالایی شیشه جلو را لمس نکنید.
- انتهای بالایی شیشه جلو را با پارچه نم دار یا خیس پاک نکنید.
- روی شیشه جلو فشار وارد نیاورید.

شیشه‌شوی شیشه جلو

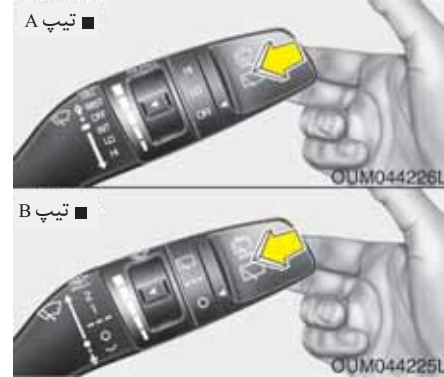

در حالیکه اهرم برف‌پاک‌کن در وضعیت خاموش (O) قرار دارد، به آرامی اهرم را به سمت خود بکشید تا مایع شیشه‌شوی بر روی شیشه پاشیده شده و برف پاک‌کن‌ها ۱۱ الی ۳ رفت و برگشت انجام دهند. از این عملکرد در زمان کثیف بودن شیشه استفاده نمایید. عملکرد پاشیده شدن مایع و کارکرد برف پاک‌کن‌ها تارها نمودن اهرم ادامه پیدا می‌کند. اگر شیشه‌شوی کار نکرد (مایع نپاشید) سطح مایع مخزن شیشه‌شوی را مورد کنترل قرار دهید. در صورت کافی نبودن مقدار مایع شیشه‌شوی، اضافه نمودن مایع شیشه‌شوی مناسب غیر خورنده به مخزن شیشه‌شوی ضروری می‌باشد.

گلوبی تغذیه مخزن شیشه‌شوی در قسمت جلوی محفظه موتور در سمت سرنشین واقع شده است.

**هشدار** ⚠️

برای جلوگیری از صدمه دیدن احتمالی پمپ شیشه‌شوی از فعال نمودن شیشه‌شوی در زمان خالی بودن مخزن خودداری نمایید.

**اخطار** ⚠️

در دمای زیر صفر، از مورد استفاده قرار دادن شیشه‌شوی قبل از گرم‌کردن شیشه جلو خودداری نمایید. در غیر اینصورت امکان منجمد شدن مایع شیشه‌شوی بر سطح شیشه وجود دارد که باعث تاری دید خواهد شد.

**هشدار** ⚠️

- برای جلوگیری از صدمه دیدن شیشه جلو و برف پاک‌کن‌ها، در زمان خشک بودن شیشه از برف پاک‌کن استفاده نکنید.
- برای جلوگیری از صدمه دیدن تیغه‌های برف پاک‌کن از بکار بردن یا نزدیک کردن بنزین، نفت سفید، تینر یا حلالهای دیگر به آنها خودداری نمایید.
- برای جلوگیری از صدمه دیدن بازوهای برف پاک‌کن‌ها یا دیگر اجزای آنها، از تلاش برای حرکت دادن برف پاک‌کن‌ها با دست خودداری نمایید.
- برای جلوگیری از صدمه دیدن سیستم برف‌پاک‌کن و شیشه‌شوی، در فصل زمستان یا آب و هوای سرد از مایع شیشه‌شوی ضد یخ استفاده کنید.

۱
۲
۳
۴
۵
۶
۷
۸
۹

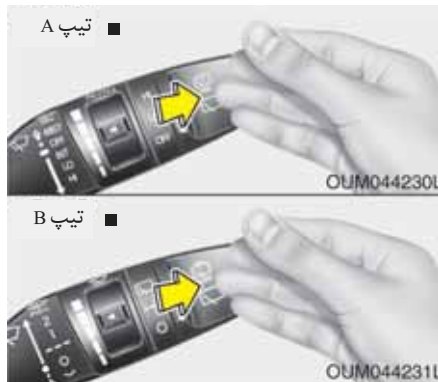

برای پاشیده شدن مایع شیشه شوی و ۱ تا ۳ حرکت برف پاک کن اهرم را فشار دهید. پاشیده شدن مایع شیشه شوی تا رها کردن اهرم ادامه خواهد یافت.

کلید برف پاک کن و شیشه شوی شیشه عقب

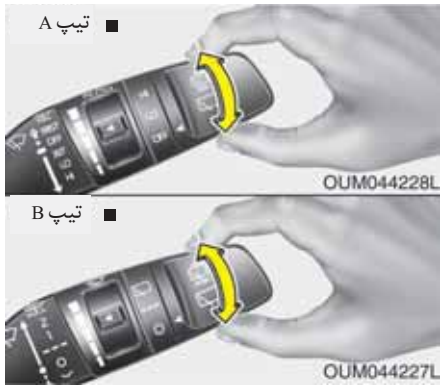

کلید برف پاک کن و شیشه شوی شیشه عقب در انتهای اهرم برف پاک کن واقع شده است. برای فعال نمودن برف پاک کن و شیشه شوی عقب، کلید را به وضعیت دلخواه بچرخانید.

- HI / - عملکرد عادی برف پاک کن
- LOW / --- - عملکرد متناوب برف پاک کن
- OFF / 0 - در این وضعیت برف پاک کن کار نمی کند.

شیشه شوی چراغ های جلو

(در صورت مجهز بودن)

در صورتی که خودرو به شیشه شوی چراغ های جلو مجهز باشد، با بکارگیری شیشه شوی شیشه جلو، شیشه شوی چراغ های جلو نیز عمل خواهد کرد. گرچه با انجام یک مرتبه این عملکرد، شیشه شوی چراغ های جلو به مدت ۱۵ دقیقه عمل نخواهد کرد. این عملکرد زمانی روی می دهد که چراغ های جلو در وضعیت روشن و سوئیچ یا کلید روشن / خاموش موتور Engine Start / Stop Button در وضعیت روشن ON قرار داشته باشند. مایع شیشه شوی بر روی چراغ های جلو اسپری می شود.

\*تایادآوری

- به طور مرتب شیشه شوی چراغ های جلو را بازدید نمایید تا از پاشیده شدن مایع شیشه شوی بر روی چراغ های جلو اطمینان حاصل نمایید.
- پس از آخرین بار فعال شدن، شیشه شوی چراغ جلو می تواند ۱۵ دقیقه دیگر نیز فعال باشد.

### چراغ‌های داخلی

#### هشدار

در هنگام خاموش بودن موتور چراغ‌های داخلی را زیاد روشن نگه ندارید. این عمل ممکن است باعث خالی شدن باتری شود.

#### اخطار

حین رانندگی در تاریکی از چراغ‌های داخلی استفاده نکنید. نور چراغ‌های داخلی منجر به کاهش دید و در نتیجه بروز تصادف خواهد شد.

#### عملکرد خاموش شدن اتوماتیک

(در صورت مجهز بودن)

پس از حدود ۲۰ دقیقه از قرار گرفتن سوئیچ خودرو در وضعیت خاموش، چراغ‌های داخلی بطور اتوماتیک خاموش می‌شوند.

در صورتیکه خودروی شما به سیستم دزدگیر مجهز باشد، حدود ۳ ثانیه پس از فعال شدن سیستم دزدگیر، چراغ‌ها خاموش می‌شوند.

#### چراغ مطالعه



OUM044070

۱

۲

۳

۴

۵

۶

۷

۸

۹

### چراغ داخل اتاق

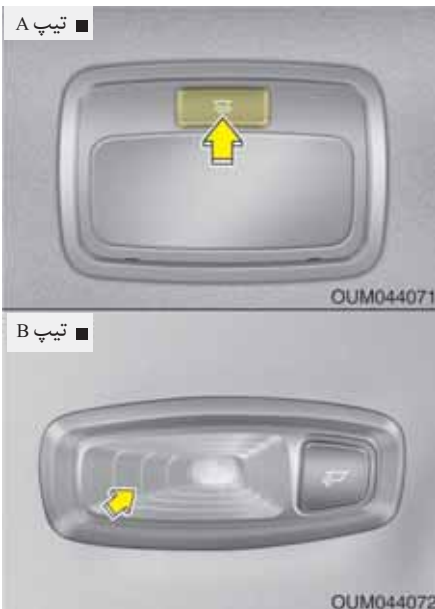

• ON / : چراغ بطور مداوم روشن می ماند.

### تعمیرات

• (1)

حالت درب و حالت اتاق را نمی توان همزمان انتخاب نمود.

(2)

چراغ مطالعه به طور مداوم روشن می ماند.

(3)

چراغ مطالعه سمت راننده به طور مداوم روشن می ماند.

(4)

چراغ مطالعه سمت سرنشین جلو به طور مداوم روشن می ماند.

- چراغ مطالعه و چراغ داخلی با باز شدن یکی از درب ها روشن می شوند. پس از حدود ۳۰ ثانیه چراغ ها خاموش می شوند.

- در صورت باز شدن قفل درب ها با فشار دکمه فرستنده کنترل از راه دور یا کلید هوشمند و تا زمانی که درب ها باز نشده اند، چراغ مطالعه و چراغ داخلی حدود ۳۰ ثانیه روشن می ماند.

- در صورتی که حین قرار داشتن سوئیچ در وضعیت تجهیزات جانبی ACC یا قفل / خاموش LOCK/OFF یکی از درب ها باز شود، چراغ داخلی و چراغ مطالعه حدود ۲۰ دقیقه روشن می ماند.

- در صورتی که حین قرار داشتن سوئیچ در وضعیت روشن ON ، یکی از درب ها باز شود، چراغ مطالعه و چراغ داخلی دائماً روشن می مانند.

- در صورتی که سوئیچ خودرو به وضعیت روشن ON چرخانده شود یا تمام درب ها قفل شوند، چراغ مطالعه و چراغ داخلی بلافاصله خاموش می شوند.

- برای غیرفعال نمودن حالت درب، کلید درب (1) را یکبار دیگر فشار دهید (کلید در حالت غیر فشرده قرار گیرد).

چراغ محفظه بار (در صورت مجهز بودن)



- با باز شدن درب پشتی چراغ روشن می شود.
- چراغ به طور مداوم خاموش می ماند.
- چراغ به طور مداوم روشن می ماند.

چراغ جعبه داشبورد (در صورت مجهز بودن)

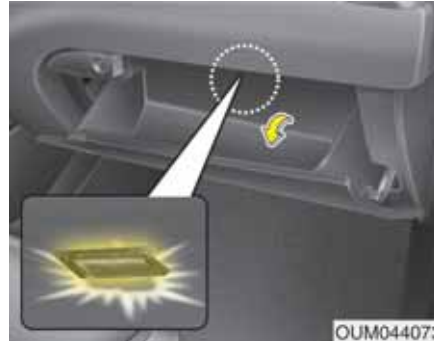

- با باز شدن درب جعبه داشبورد، چراغ جعبه داشبورد روشن می شود.
- برای عمل کردن چراغ جعبه داشبورد، چراغهای پارک باید روشن باشند.

چراغ آینه آرایشی (در صورت مجهز بودن)



- در صورت فشردن این دکمه، چراغ روشن می شود.
- در صورت فشار دادن این دکمه، چراغ خاموش می شود.

### \*نیاآوری

پیش از برگردان آفتابگیر، به وضعیت اولیه ، چراغ را خاموش نمایید.

۱

۲

۳

۴

۵

۶

۷

۸

۹



## سیستم فوشآمد گویی (در صورت مجهز بودن)

### عملکرد بدرقه چراغ‌های جلو

پس از خارج کردن سوئیچ خودرو یا قرار دادن آن در موقعیت ACC یا Lock، چراغهای جلو (و / یا چراغ‌های عقب) به مدت ۵ دقیقه روشن باقی می‌مانند.

با باز و بسته کردن درب راننده، چراغ‌های جلو پس از ۱۵ ثانیه خاموش می‌شوند.

با فشار دادن دو مرتبه دکمه قفل روی فرستنده کنترل از راه دور یا کلید هوشمند یا قرار دادن کلید چراغ (دسته راهنما) از موقعیت چراغ‌های جلو یا چراغ اتوماتیک AUTO به موقعیت خاموش می‌توان چراغهای جلو را خاموش کرد.

### چراغ‌های داخلی

زمانی که کلید چراغ‌های داخلی در وضعیت درب DOOR قرار دارد و تمام درب‌ها (و درب پشتی) بسته و قفل هستند، در صورت وقوع هر کدام از حالات زیر، چراغ‌های داخلی به مدت ۳۰ ثانیه روشن می‌شوند.

• خودروهای فاقد کلید هوشمند

- زمانی که دکمه باز شدن قفل روی فرستنده کنترل از راه فشار داده شود.

• خودروهای مجهز به کلید هوشمند

- زمانی که دکمه باز شدن قفل روی کلید هوشمند فشار داده شوند.

- زمانی که دکمه روی دستگیره بیرونی درب فشار داده شود.

### چراغ زیر دستگیره درب (در صورت مجهز بودن)

زمانی که تمام درب‌ها بسته و قفل هستند، در صورت وقوع هر کدام از حالات زیر، چراغ به مدت ۱۵ ثانیه روشن می‌شود:

• خودروهای مجهز به کلید هوشمند:

- زمانی که دکمه باز شدن قفل روی کلید هوشمند فشار داده می‌شود.

- زمانی که دکمه روی دستگیره بیرونی درب فشار داده می‌شود.

در این حالت، اگر دکمه قفل روی فرستنده یا کلید هوشمند را فشار دهید، چراغ‌ها بلافاصله خاموش می‌شوند.

در این حالت، اگر دکمه قفل روی فرستنده یا کلید هوشمند را فشار دهید، چراغ‌ها بلافاصله خاموش می‌شوند.

## گرم کن شیشه

### هشدار

برای جلوگیری از صدمه دیدن المنت‌های حرارتی چسبیده به سمت داخل شیشه عقب، هرگز از ابزارهای تیز یا شیشه پاک‌کن‌های حاوی مواد ساینده برای تمیز کردن استفاده نکنید.

### \*پیداآوری

اگر می‌خواهید برفک و بخار شیشه جلو را پاک کنید، مبحث " برفک زدایی / بخار زدایی شیشه جلو" در این فصل را مطالعه کنید.

### گرم کن شیشه عقب



برای فعال کردن گرم کن شیشه عقب ، کلید گرم کن قرار گرفته بر روی صفحه کلیدهای جلو را فشار دهید. با روشن شدن گرم کن ، چراغ نمایشگر آن بر روی کلید روشن می‌شود.

اگر توده سنگینی از برف بر روی شیشه عقب وجود داشت، قبل از فعال کردن گرم کن شیشه عقب به کمک برس یا جارو، برف را پاک کنید.

گرم کن شیشه عقب پس از ۲۰ دقیقه روشن بودن یا پس از چرخاندن سوئیچ خودرو به موقعیت خاموش OFF، به طور اتوماتیک خاموش می‌شود، برای خاموش کردن گرم کن ، کلید گرم کن را مجدداً فشار دهید.

در هنگام روشن بودن موتور، گرم کن برای پاک کردن برفک ، بخار و لایه نازک یخ شکل گرفته بر شیشه عقب ، شیشه را گرم می‌کند.

### گرم کن آینه بغل ( در صورت مجهز بودن)

اگر خودرو به گرم کن‌های آینه‌های بغل مجهز است این گرم کن‌ها هم‌زمان با گرم کن شیشه عقب فعال خواهند شد.

### گرمکن یا یخ‌زدایی برف پاک‌کن ( در صورت مجهز بودن)

در صورتیکه خودرو به گرمکن برف‌پاک‌کن مجهز باشد، با روشن نمودن گرمکن شیشه عقب، گرمکن برف‌پاک‌کن نیز روشن می‌شود.

۱

۲

۳

۴

۵

۶

۷

۸

۹

کنترل دستی سیستم‌های گرمایشی و سرمایشی ( در صورت مجهز بودن )

تیب A ■



تیب B ■



تیب C ■



1 . کلید کنترل سرعت فن

2 . کلید گرمکن شیشه جلو

3 . کلید گرمکن شیشه عقب

4 . کلید ایرکاندیشن (کولر)

5 . کلید حداکثر عملکرد MAX A/C (حداکثر

عملکرد ایرکاندیشن)

6 . کلید کنترل درجه‌های هدایت جریان هوا MODE

7 . دکمه کنترل ورودی هوا

8 . کلید کنترل دمای هوا

9 . دکمه روشن / خاموش ایرکاندیشن صندلی‌های

ردیف سوم\*

10 . کلید کنترل سرعت فن صندلی‌های ردیف سوم\*



\*: در صورت مجهز بودن

**هشدار** ⚠️

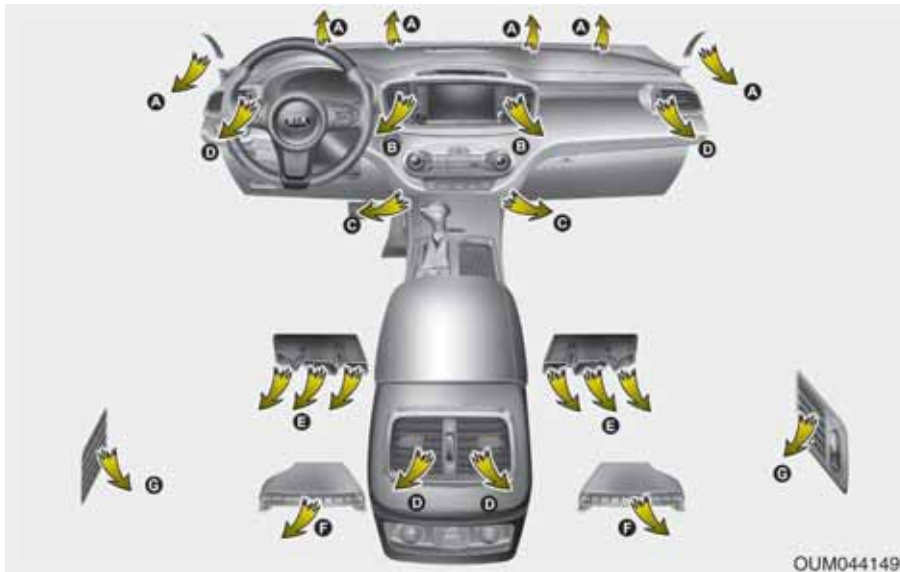
زمانی که سوئیچ خودرو در وضعیت روشن ON قرار داشته باشد، کار کردن فن باعث خالی شدن باتری می‌شود. زمانی که خودرو در وضعیت روشن ON می‌باشد فن را روشن کنید.



### گرمایش و سرمایش

۱. موتور را روشن کنید.
۲. کنترل دریچه‌های هدایت جریان هوا را در موقعیت دلخواه قرار دهید.  
برای افزایش تاثیر گذاری گرمایش و سرمایش؛  
- برای گرمایش:   
- برای سرمایش: 
۳. کنترل دما را در موقعیت دلخواه قرار دهید.
۴. کنترل ورودی هوا را در موقعیت هوای تازه بیرون قرار دهید. (در صورت مجهز بودن)
۵. کنترل سرعت فن را در موقعیت دلخواه قرار دهید.
۶. اگر سرمایش ایرکاندیشن مورد نظر است، سیستم ایرکاندیشن (کولر) را روشن کنید. (در صورت مجهز بودن)

۱

۲

۳

۴

۵

۶

۷

۸

۹

\* دریچه‌های هدایت جریان هوای ردیف دوم و سوم (E,F,G): (در صورت مجهز بودن)

- جریان هوای دریچه‌های هدایت جریان هوای ردیف دوم و سوم از پانل کنترل جلو هدایت شده و از مجاری هوای کف خودرو (E,F) عبور داده می‌شود.
- جریان هوای خروجی از دریچه‌های هدایت جریان هوای ردیف دوم و سوم (E,F) ممکن است به دلیل طولانی بودن مجاری هوا، از جریان هوای خروجی از دریچه‌های جلو ضعیف‌تر باشند.
- ممکن است جریان هوای خروجی از دریچه‌های ردیف دوم و سوم حین عملکرد بخاری کمی سرد باشد (دریچه‌های خروجی ردیف دوم و سوم (G) را حین استفاده از کولر بکار گیرید).

### کنترل دریچه‌های هدایت جریان هوا



از این کنترل برای هدایت جریان هوا به دریچه‌های خروجی استفاده می‌شود.

هوا می‌تواند به سمت کف، خروجی‌های داشبورد یا زیر شیشه جلو هدایت شود. در روی پانل کنترل پنج علامت نمایشی برای نمایش حالت‌های حداکثر ایرکاندیشن (کولر) MAX A/C، رو به صورت، دو حالت، رو به کف، رو به کف برفک / بخار زدایی و برفک / بخار زدایی، بکار گرفته شده است.

از حداکثر ایرکاندیشن (کولر) MAX A/C برای خنک کردن سریع‌تر داخل خودرو استفاده می‌شود.

### رو به صورت (B,D)



در این وضعیت هوا از دریچه رو به صورت و قسمت بالایی بدن خارج می‌شود به علاوه سمت هوای خروجی از هر یک از دریچه‌ها نیز قابل کنترل است.

### دو حالت (B,C,D,E,F)



در این حالت وضعیت هوا به دریچه‌های رو به صورت و کف هدایت می‌شود.

### رو به کف (A,C,D,E,F)



در این وضعیت بیشترین سهم جریان هوا به دریچه‌های رو به کف خودرو و مقدار کمتری به دریچه‌های برفک / بخارزدایی زیر شیشه جلو و پنجره‌های جانبی هدایت می‌شود.



### رو به کف - برفک / بخار زدایی (A,C,D,E,F)

در این وضعیت بیشترین سهم جریان هوا به دریچه‌های رو به کف و دریچه‌های زیر شیشه جلو و مقدار کمتری به دریچه‌های برفک / بخارزدایی پنجره‌های جانبی هدایت می‌شود.



### برفک / بخارزدایی (A, D)

در این وضعیت بیشترین سهم جریان هوا به دریچه‌های زیر شیشه جلو و مقدار کمتری به دریچه‌های برفک / بخارزدایی پنجره‌های جانبی هدایت می‌شود.

کنترل دما



کلید کنترل دما، به شما اجازه می دهد دمای جریان هوای خروجی از سیستم تهویه را تنظیم کنید. برای تغییر دما در قسمت سرنشینان، جهت افزایش دما به سمت دمای گرم و داغ، کلید را به سمت راست و جهت کاهش دما به سمت دمای خنک تر، کلید را به سمت چپ بچرخانید.



دریچه های تهویه جلو داشبورد

دریچه های تهویه و خروجی قابل باز و بسته شدن انفرادی به وسیله کلید چرخشی شستی هستند. همچنین با استفاده از اهرم کنترل سمت جریان هوای این دریچه، می توانید سمت جریان هوا را به نحو نشان داده شده در تصویر تنظیم کنید.

حداکثر توان کولر MAX A/C



برای عملکرد MAX A/C، کلید کنترل سرعت فن را به سمت راست بچرخانید و پس از آن کلید A/C MAX را فشار دهید. جریان هوا به صورت و بخش بالایی بدن هدایت می شود. در این حالت، ایرکاندیشن و وضعیت گردش مجدد هوای داخل به طور اتوماتیک انتخاب می شوند.

- ۱
- ۲
- ۳
- ۴
- ۵
- ۶
- ۷
- ۸
- ۹

### \*یادآوری

استفاده طولانی مدت از سیستم گرمایش در حالت گردش دوباره هوای داخل (بدون استفاده از ایرکاندیشن) باعث افزایش بخار گرفتگی شیشه جلو و پنجره‌های جانبی و کهنه و سنگین شدن هوای داخل خودرو خواهد شد.

به علاوه استفاده طولانی مدت از ایرکاندیشن در حالت گردش دوباره هوای داخل به خشک شدن بیش از اندازه هوای داخل اتاق خودرو منجر خواهد شد.

### گردش هوا داخل خودرو از طریق سانروف (در صورت مجهز بودن)

اگر حین عملکرد سیستم گرمایش و یا سرمایش، سانروف باز باشد هوای تازه بیرونی جهت تهویه هوای داخل خودرو به طور اتوماتیک انتخاب می‌شود. سپس با انتخاب موقعیت گردش هوا، پس از ۳ دقیقه هوای تازه بیرون به طور اتوماتیک انتخاب می‌شود.

در صورت بستن سانروف، حالت ورود هوا به حالت انتخاب شده قبلی بازمی‌گردد.

### حالت گردش دوباره هوای داخل

با انتخاب حالت گردش دوباره هوای داخل، هوای داخل اتاق خودرو به سیستم گردش مکیده شده و بر حسب عملکرد انتخاب شده، گرم یا سرد می‌شود.



### حالت هوای تازه بیرون

با انتخاب حالت هوای تازه بیرون، هوای تازه از بیرون وارد خودرو شده و به صورت عملکرد انتخاب شده، گرم یا سرد می‌شود.



### کنترل ورودی هوا

کلید کنترل ورودی هوا برای انتخاب هوای تازه بیرون یا گردش دوباره هوای داخل استفاده می‌شوند. برای تغییر حالت ورودی هوا، دکمه کنترل را فشار دهید.

### ⚠️ اخطار

- استفاده طولانی مدت از حالت گردش دوباره هوای داخل ممکن است به افزایش رطوبت در داخل خودرو منجر شده و در نتیجه باعث بخار گرفتگی شیشه‌ها و تار شدن دید شود.
- در هنگام روشن بودن ایرکاندیشن (کولر) یا بخاری در خودرو ن خوابید. این امر می‌تواند باعث صدمات جسمی جدی یا مرگ به علت کاهش غلظت اکسیژن و افت دمای بدن شود.
- استفاده مداوم از حالت گردش دوباره هوای داخل می‌تواند به سرگیجه، خواب آلودگی و از دست دادن کنترل خودرو منجر شود. در هنگام رانندگی تا آنجا که ممکن است از حالت هوای تازه بیرون کلید (دکمه) کنترل ورودی هوا استفاده کنید.

### کنترل سرعت فن (دمنده)



برای کارکردن فن ، سوئیچ خودرو باید در موقعیت روشن (ON) قرار داشته باشد. کنترل سرعت فن به شما اجازه می‌دهد شدت جریان هوای خروجی از سیستم تهویه را تنظیم کنید. برای شدت بیشتر جریان هوا، کلید کنترل را به راست و برای شدت کمتر، کلید کنترل را به چپ بچرخانید. برای خاموش کردن فن کلید کنترل را به موقعیت "0" بچرخانید.

### خاموش کردن فن



برای خاموش کردن فن کلید کنترل را به موقعیت "0" بچرخانید.

۱

۲

۳

۴

۵

۶

۷

۸

۹



### ایرکاندیشن (کولر)

### کولر صندلی‌های ردیف سوم (در صورت مجهز بودن)



برای روشن کردن سیستم کولر ، کلید A/C را فشار دهید (چراغ نمایشگر روشن می‌شود). برای خاموش کردن سیستم کولر ، کلید را مجدداً فشار دهید.

برای روشن نمودن سیستم کنترل کولر صندلی‌های ردیف سوم

۱. از طریق پائل کنترل ردیف اول ، سیستم کولر ردیف سوم را فعال کنید. سرعت فن ردیف جلو را با فشار دادن کلید کنترل تغییر دهید که به طور خودکار سرعت فن ردیف سوم نیز تغییر می‌کند. برای خاموش کردن کولر ردیف جلو و یا خاموش کردن کولر ردیف سوم، دکمه انتخاب ایرکاندیشن ردیف سوم را یک‌بار دیگر فشار دهید. پس از آن کولر ردیف سوم نیز خاموش می‌گردد.

۲. با استفاده از دکمه‌های کنترل ردیف سوم میتوان سیستم A/C ردیف سوم را به طور جداگانه کنترل نمود. در صورت خاموش یا روشن بودن سیستم کولر (A/C) ، با قرار دادن دکمه کنترل A/C ردیف سوم واقع در ردیف جلو در موقعیت روشن / خاموش (On/OFF) سرنشینان جلو را از موقعیت کولر آگاه می‌شوند.

۳. با چرخاندن کلید کنترل سرعت فن میتوان سرعت فن کولر ردیف سوم را به طور جداگانه کنترل نمود.

۱

۲

۳

۴

۵

۶

۷

۸



۹

### عملکرد سیستم

#### تهویه

۱. کنترل دریچه‌های هدایت جریان هوا را در وضعیت  قرار دهید.
۲. کلید کنترل ورودی هوا را در حالت هوای تازه بیرون قرار دهید.
۳. کنترل دما را در موقعیت دلخواه قرار دهید.
۴. کنترل سرعت فن را در موقعیت سرعت دلخواه قرار دهید.

#### گرمایش

۱. کنترل دریچه‌های هدایت جریان هوا را در وضعیت  قرار دهید.
۲. کلید کنترل هوا را در حالت هوای تازه بیرون قرار دهید.
۳. کنترل دما را در موقعیت دلخواه قرار دهید.
۴. کنترل سرعت فن را در موقعیت سرعت دلخواه قرار دهید.
۵. اگر گرمایش بدون رطوبت مورد نظر است، کولر (در صورت مجهز بودن) را روشن کنید.
- اگر شیشه جلو بخار کرد، کنترل دریچه‌های هدایت جریان را در وضعیت  و یا  قرار دهید.

### توصیه‌های عملکردی

- برای جلوگیری از ورود گرد و غبار و بوی نامطبوع بداخل اتاق خودرو از طریق سیستم تهویه، موقتاً کلید کنترل ورودی هوا را در حالت گردش هوای داخل قرار دهید. پس از برطرف شدن وضعیت نامطلوب هوای بیرون، کلید کنترل ورودی هوا را حتماً در موقعیت هوای تازه، برای ورود هوای بیرون بداخل خودرو قرار دهید. این عمل باعث هوشیاری و آسایش راننده می‌شود.
- هوای سیستم گرمایش / سرمایش از طریق شبکه‌های جلو شیشه جلو بداخل مکیده می‌شود. باید دقت کنید که این شبکه‌ها با برگ، برف، یخ یا هر نوع مانع دیگر مسدود نشوند.
- برای جلوگیری از تشکیل بخار بر روی سطح شیشه جلو، کلید کنترل ورودی هوا را در حالت هوای تازه قرار داده، سرعت فن را به دلخواه تنظیم کنید. سیستم کولر را روشن کرده و کلید کنترل دما را در موقعیت دلخواه قرار دهید.

### کولر (در صورت مجهز بودن)

کلیه سیستم‌های کولر کیا با گاز سازگار با محیط‌زیست که به لایه اوزون آسیب نمی‌رساند پر شده‌اند.

۱. موتور را روشن کنید. کلید کولر را فشار دهید.
۲. کنترل دریچه‌های هدایت جریان هوا را در وضعیت  قرار دهید.
۳. کلید کنترل ورودی هوا را در حالت هوای تازه بیرون یا گردش دوباره هوای داخل قرار دهید.
۴. کنترل سرعت فن و کنترل دما را برای حفظ حداکثر آسایش تنظیم کنید.

\* براساس قوانین و مقررات کشور شما در زمان ساخت، خودور با گاز R-134a یا R-1234yf پر شده است. بر روی برچسب داخل درب موتور می‌توانید نوع گاز پر شده سیستم کولر خود را بیابید. برای اطلاع از جزئیات بیشتر در مورد محل قرارگیری برچسب گاز سیستم کولر، فصل ۸ را مطالعه نمایید.

## \*یادآوری

## هشدار

- توصیه‌های عملکردی سیستم کولر اگر در هوای گرم بیرون، خودرو در زیر اشعه مستقیم آفتاب پارک شده است، برای خارج شدن هوای گرم داخل، پنجره‌ها را برای مدتی کوتاه باز کنید.
- در روزهای مرطوب یا بارانی برای کمک به کاهش رطوبت سمت داخل پنجره‌ها با روشن کردن کولر رطوبت داخل خودرو را کاهش دهید.
- در هنگام روشن بودن سیستم کولر ممکن است گاهی تغییری را در دور آرام به دلیل فعال شدن کمپرسور حس کنید. این امر از خصوصیات معمول عملکرد سیستم است.
- در هر ماه، به مدت چند دقیقه از کولر استفاده کنید تا سیستم حداکثر کارایی خود را حفظ کند.

- در هنگام رانندگی در سر بالایی‌ها یا ترافیک سنگین در زمان بالا بودن دما، هنگام استفاده از سیستم ایرکاندیشن (کولر) با دقت مواظب نمایشگر دمای مایع خنک کننده موتور باشید، عملکرد سیستم ایرکاندیشن (کولر) ممکن است باعث افزایش بیش از اندازه دمای موتور شود. به استفاده از فن ادامه دهید لیکن اگر نمایش نمایشگر دمای مایع خنک کننده موتور حاکی از گرم کردن موتور بود، سیستم ایرکاندیشن (کولر) را خاموش کنید.
- در هنگام باز بودن پنجره‌ها در هوای مرطوب، ایرکاندیشن (کولر) ممکن است باعث تولید قطرات آب در داخل خودرو شود. از آن جا که قطرات زیاد آب می‌تواند به تجهیزات برقی آسیب بزند، فقط در زمان بسته بودن پنجره‌ها از کولر استفاده کنید.

- برای اطمینان از عملکرد صحیح و ایمن، سیستم خنک کننده تنها باید توسط متخصصین با تجربه و آموزش دیده سرویس شود.
- سیستم خنک کننده باید در مکانی با تهویه مناسب بازبینی، کنترل و تعمیر شود.
- اواپراتور سیستم ایرکاندیشن (شیکه خنک کننده) هرگز نباید به وسیله اواپراتور خودروی اسقاطی یا دسته دوم تعویض شود، بلکه برای مطابقت با استاندارد SAE شماره J2842، باید با اواپراتور جدید MAC تعویض شده و برچسب بخورد.

- در هنگام استفاده از سیستم کولر ، ممکن است متوجه چکیدن آب زلال (یا جمع شدن آب) بر روی کف خودرو سمت سرنشین شوید، این امر از خصوصیات معمول عملکرد سیستم است.
- استفاده از سیستم کولر در حالت گردش دوباره هوای داخل، حداکثر خنک کنندگی را تامین می‌کند. هرچند استفاده مداوم از این حالت باعث کهنه شدن و سنگینی هوا می‌شود.
- در هنگام استفاده از عملکرد سرمایش، ممکن است در بعضی از مواقع متوجه خروج هوای مرطوب از دریچه‌ها شوید، این عمل بدلیل سردکردن سریع و هوای مرطوب ورودی اتفاق می‌افتد. این امر از خصوصیات عادی عملکرد سیستم است.

### فیلتر هوای سیستم کنترل کیفیت هوا

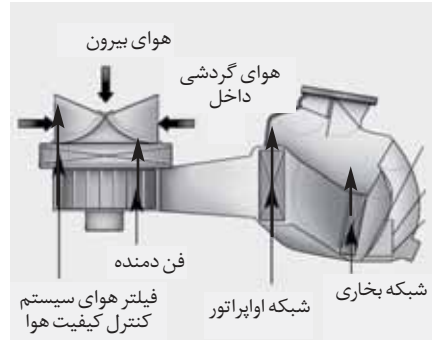

فیلتر هوای سیستم کنترل کیفیت هوا در پشت جعبه داشبورد جای داشته و گرد و غبار یا دیگر آلوده کننده هایی را که از طریق بخاری یا سیستم ایرکاندیشن (کولر) از بیرون به داخل خودرو وارد می شوند را فیلتر می کند. اگر با گذشت زمان گرد و غبار یا دیگر آلوده کننده ها در فیلتر انباشته شوند، جریان هوای خروجی از دریچه های داشبورد ممکن است کاهش یافته باعث تجمع رطوبت در سمت داخل شیشه جلو حتی در زمانی که حالت هوای تازه بیرون انتخاب شده باشد، شود. اگر چنین اتفاقی رخ داد توصیه می شود با مراجعه به عاملیت مجاز کیا فیلتر هوای سیستم کنترل کیفیت هوا را تعویض کنید.

### \*نیادآوری

- فیلتر را بر اساس برنامه تعمیر و نگهداری دوره ای تعویض نمایید.
- اگر خودرو در شرایط سخت رانندگی مانند جاده های پر گرد و خاک و ناهموار مورد استفاده قرار می گیرد، بازرسی و تعویض فیلتر هوای سیستم کنترل کیفیت هوای ورودی در دفعات بیشتری باید انجام شود.
- در صورت کاهش شدت جریان هوای ورودی، این فیلتر باید توسط عاملیت مجاز کیا مورد بازدید و کنترل قرار گیرد.

### کنترل میزان گاز خنک‌کننده و روانکار

#### کمپرسور کولر

زمانی که میزان گاز خنک‌کننده پایین است، عملکرد کولر کاهش می‌یابد. پر کردن بیش از حد نیز بر سیستم کولر تاثیر منفی می‌گذارد.

بنابراین، در صورت عملکرد غیرعادی توصیه می‌شود سیستم در عاملیت مجاز کیا بازرسی و کنترل شود.

هر کدام از سمبل‌ها و مشخصات روی برچسب خنک‌کننده سیستم ایرکاندیشن به معنای زیر می‌باشد:

۱. دسته‌بندی گاز خنک‌کننده

۲. میزان خنک‌کننده

۳. دسته‌بندی روانکار کمپرسور

می‌توانید نوع خنک‌کننده بکار گرفته شده در سیستم خنک‌کننده خودرو را در برچسب داخل درب موتور ببینید.

برای اطلاع از جزئیات بیشتر در مورد برچسب، فصل ۸ را مطالعه نمایید.

### برچسب مشخصات گاز خنک‌کننده کولر



\*ممکن است برچسب واقعی سیستم ایرکاندیشن خودرو شما با تصویر متفاوت باشد.

\* خودرو با گاز R-134a یا R-1234yf بر اساس قوانین کشور شما در زمان ساخت خودرو پر شده است. می‌توانید نوع گاز خنک‌کننده بکار گرفته شده در خودرو خود را از برچسب داخل درب موتور بیابید. برای اطلاع بیشتر از جزئیات بیشتر در مورد محل قرارگیری برچسب، فصل ۸ را مطالعه نمایید.

**⚠️ اخطار - خودروهای مجهز به R-1234yf\***

 از آنجا که گاز خنک‌کننده اندکی قابل اشتعال بوده و تحت فشار بالایی است، سیستم کولر باید توسط متخصص با تجربه و آموزش دیده بازرسی، کنترل و تعمیر شود. استفاده از نوع و میزان صحیح گاز و مایع خنک‌کننده حائز اهمیت است؛ در غیر این صورت ممکن است خودرو صدمه دیده، آسیب‌های جسمی جدی به پرسنل وارد شود.

**⚠️ اخطار - خودروهای مجهز به R-134a\***

 از آنجا که گاز خنک‌کننده فشار خیلی بالایی دارد، سیستم کولر فقط باید توسط متخصصین با تجربه و آموزش دیده بازرسی و کنترل شود. استفاده از نوع و میزان صحیح گاز و مایع خنک‌کننده حائز اهمیت است؛ در غیر این صورت ممکن است خودرو صدمه دیده، آسیب‌های جسمی جدی به پرسنل وارد شود.

۱

۲

۳

۴

۵

۶

۷

۸

I

کنترل اتوماتیک سیستم‌های گرمایشی و سرمایشی ( در صورت مجهز بودن)

■ پانل کنترل جلو (تیپ A)



■ پانل کنترل جلو (تیپ B)



1. کلید کنترل دمای هوای سمت راننده

2. دکمه کولر

3. دکمه خاموش فن دمنده

4. کلید برفک زدایی شیشه جلو

5. کلید برفک زدایی شیشه عقب

6. کلید کنترل سرعت فن

7. کلید کنترل دریچه‌های هدایت جریان هوا MODE

8. دکمه کنترل ورود هوا

9. کلید کنترل دمای هوای سمت سرنشین

10. کلید SYNC

11. صفحه نمایشگر کولر

12. دکمه روشن / خاموش کولر صندلی‌های ردیف سوم (کنترل از پانل جلو)\*

13. کلید کنترل سرعت فن کولر صندلی‌های ردیف سوم\*

\*: در صورت مجهز بودن

**هشدار** ⚠️

زمانی که سوئیچ خودرو در وضعیت روشن ON قرار داشته باشد، کار کردن فن باعث خالی شدن باتری میشود. زمانی که خودرو در وضعیت روشن ON می‌باشد، فن را روشن کنید.

■ پانل کنترل جلو (تیپ C)



■ پانل کنترل جلو (تیپ D)



■ پانل کنترل ایرکاندیشن ردیف سوم



1 . کلید کنترل دمای هوای سمت راننده

2 . دکمه کولر

3 . دکمه خاموش OFF فن دمنده

4 . کلید گرمکن شیشه جلو

5 . کلید گرمکن شیشه عقب

6 . کلید کنترل سرعت فن

7 . کلید کنترل دریچه‌های هدایت جریان هوا MODE

8 . دکمه کنترل ورود هوا

9 . کلید کنترل دمای هوای سمت سرنشین

10 . کلید SYNC

11 . دکمه کنترل کیفیت هوا

12 . دکمه روشن / خاموش کولر صندلی‌های ردیف سوم (کنترل از پانل جلو)\*

13 . کلید کنترل سرعت فن کولر صندلی‌های ردیف سوم\*

\*: در صورت مجهز بودن

۱

۲

۳

۴

۵

۶

۷

۸

۹



### \*یادآوری

- برای خاموش کردن عملکرد اتوماتیک هر کدام از کلیدها یا دکمه‌های زیر را فشار دهید :
  - کلید کنترل دریچه‌های هدایت جریان هوا MODE
  - دکمه ایرکاندیشن (کولر)
  - دکمه گرم‌کن شیشه جلو
  - دکمه کنترل ورودی هوا
  - کلید کنترل سرعت فن
- عملکرد انتخابی به طور دستی کنترل می‌شود در حالی که دیگر عملکردها به طور اتوماتیک ادامه می‌یابد.
- برای راحتی خود و افزایش بهره‌وری از سیستم کنترل کیفیت هوا، از دکمه AUTO استفاده نموده و دمای هوا را در C 22° (23°C) در کشورهای غیراروپایی تنظیم نمایید.



۲. کلید کنترل دما را در میزان دلخواه تنظیم نمایید.

### گرماپش و سرماپش اتوماتیک



۱. دکمه AUTO را فشار دهید. دریچه‌های هدایت جریان هوا، سرعت فن، ورودی هوا و کولر با تنظیم دما به طور اتوماتیک کنترل خواهند شد.

انتخاب دریچه‌های هدایت جریان هوا MODE



دکمه کنترل دریچه‌های هدایت جریان هوا، دریچه‌های سیستم تهویه را کنترل می‌کند. جریان هوا به دریچه‌ها به شرح زیر تغییر می‌کند:



به تصویر ارائه شده در "سیستم کنترل دستی سیستم‌های گرمایشی و سرمایشی" مراجعه کنید.

گرمایش و سرمایش دستی

سیستم‌های گرمایشی و سرمایشی به وسیله فشار دادن کلیدهای مربوطه به جز دکمه اتوماتیک، AUTO قابل کنترل دستی هستند، در این وضعیت، سیستم پیاپی و به ترتیب بر حسب فرمان دکمه‌ها و کلیدهای انتخاب شده عمل می‌کند.

۱. موتور را روشن کنید.
  ۲. کنترل دریچه‌های هدایت جریان هوا را در موقعیت دلخواه قرار دهید.
- برای افزایش کارایی گرمایش و سرمایش:

- گرمایش:

- سرمایش:

۳. کنترل دما را در موقعیت دلخواه قرار دهید.
  ۴. کنترل ورودی هوا را در موقعیت هوای تازه بیرون قرار دهید.
  ۵. کنترل سرعت فن را در موقعیت دلخواه قرار دهید.
  ۶. اگر سرمایش ایرکاندیشن (کولر) مورد نظر است، سیستم کولر را روشن کنید.
- برای کنترل تمام اتوماتیک دکمه AUTO را فشار دهید.

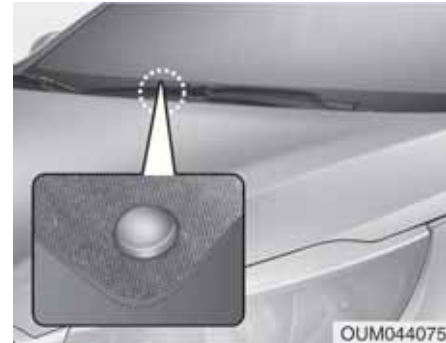

OUM044075

\*یادآوری

برای اطمینان از کنترل بهتر سیستم‌های گرمایشی و سرمایشی، هرگز هیچ شیئی را روی حسگر جای داده شده بر روی داشبورد قرار ندهید.

۱

۲

۳

۴

۵

۶

۷

۸

۹



OUM044161

#### برفک / بخار زدایی

در این وضعیت بیشترین سهم جریان هوا به دریچه زیر شیشه جلو و مقدار کمتری به دریچه‌های برفک / بخارزدایی پنجره‌های جانبی هدایت می‌شود.

#### رو به کف



در این وضعیت بیشترین سهم جریان هوا دریچه‌های رو به کف خودرو و مقدار کمتری به دریچه‌های برفک / بخارزدایی زیر شیشه جلو و پنجره‌های جانبی هدایت می‌شود.

#### رو به کف - برفک / بخار زدایی



در این وضعیت بیشترین سهم جریان هوا به دریچه‌های رو به کف و دریچه‌های زیر شیشه جلو و مقدار کمتری به دریچه‌های برفک / بخارزدایی پنجره‌های جانبی هدایت می‌شود.

#### رو به صورت



در این وضعیت هوا به دریچه‌های رو به نیمه بالایی بدن و صورت هدایت می‌شود. به علاوه، سمت هوای خروجی از هر یک از دریچه‌ها نیز قابل کنترل است.

#### دو حالت



در این وضعیت هوا به دریچه‌های رو به صورت و کف هدایت می‌شود.

۱

۲

۳

۴

۵

۶

۷

۸

۹



OUM044338L

**تنظیم یکسان دمای سمت راننده و سرنشین**

- برای فعال کردن عملکرد کنترل یکسان دمای سمت راننده و سرنشین، کلید "SYNC" را فشار دهید.
- میزان دمای سمت سرنشین مشابه دمای سمت راننده تنظیم خواهد شد.
- کلید کنترل دمای سمت راننده را فشار دهید.
- دمای سمت راننده و سرنشین یکسان تنظیم خواهد شد.
- در صورت روشن کردن کلید گرمکن صندلی ردیف سوم، تنظیم سرعت فن و کنترل شرایط آب و هوای ردیف سوم به دنبال تنظیمات ردیف اول به طور اتوماتیک تنظیم می‌گردد.

**کنترل دما**



OUM044236L/OUM044237L

- با چرخاندن کلید به سمت راست (HI) دما افزایش می‌یابد.
- با چرخاندن کلید به سمت چپ (LO) دما کاهش می‌یابد.
- یک درجه چرخاندن کلید، باعث ۰/۵ درجه سانتیگراد افزایش یا کاهش دما می‌شود. اگر دما روی حداقل تنظیم شود، کولر بطور مداوم کار خواهد کرد.



OUM044151

**دریچه‌های تهویه جلو داشبورد**

- دریچه‌های تهویه و خروجی قابل باز و بسته شدن انفرادی به وسیله کلید چرخشی شستی هستند.
- همچنین، با استفاده از اهرم کنترل سمت جریان هوای این دریچه، می‌توانید سمت جریان هوا را به نونشان داده شده در تصویر تنظیم کنید.

۱
۲
۳
۴
۵
۶
۷
۸
۹

کنترل ورودی هوا



تنظیم دمای سمت راننده و سرنشین به طور انفرادی

- برای فعال کردن عملکرد کنترل انفرادی دمای سمت راننده و سرنشین، کلید "SYNC" را فشار دهید. چراغ روی کلید خاموش می‌گردد.
- برای تنظیم دمای سمت راننده، کلید کنترل دمای سمت راننده را فشار دهید.
- برای تنظیم دمای سمت سرنشین، کلید کنترل دمای سمت سرنشین را فشار دهید.

حالت گردش دوباره هوای داخل

■ تیپ B, C با انتخاب حالت گردش دوباره هوای داخل، هوای داخل خودرو به سیستم گردش مکیده شده و بر حسب عملکرد انتخاب شده، گرم یا سرد می‌شود.



حالت هوای تازه بیرون

■ تیپ D, A با انتخاب حالت هوای تازه بیرون، هوای تازه از بیرون وارد خودرو شده و بر حسب عملکرد انتخاب شده، گرم یا سرد می‌شود.



کلید کنترل ورودی هوا برای انتخاب هوای تازه بیرون یا گردش دوباره هوای داخل مورد استفاده قرار می‌گیرد.

برای تغییر حالت ورودی هوای، کلید کنترل را فشار دهید.

## \*یادآوری

استفاده طولانی مدت از سیستم گرمایش در حالت گردش دوباره هوای داخل (بدون استفاده از کولر) باعث افزایش بخار گرفتگی شیشه جلو و پنجره‌های جانبی و کهنه و سنگین شدن هوای داخل خودرو خواهد شد.

به علاوه، استفاده طولانی مدت از کولر در حالت گردش دوباره هوای داخل به خشک شدن بیش از اندازه هوای داخل اتاق خودرو منجر خواهد شد.

## گردش هوا داخل خودرو از طریق سانروف (در صورت مجهز بودن)

اگر حین عملکرد سیستم گرمایش و سرمایش، سانروف باز باشد هوای تازه بیرونی جهت تهویه هوای داخل خودرو به طور اتوماتیک انتخاب می‌شود. سپس با انتخاب موقعیت گردش هوا، پس از ۳ دقیقه هوای تازه بیرون به طور اتوماتیک انتخاب می‌شود.

در صورت بستن سانروف، حالت ورود هوا به حالت انتخاب شده قبلی بازمی‌گردد.

## ⚠️ اخطار

- استفاده طولانی مدت از حالت گردش دوباره هوای داخل ممکن است به افزایش رطوبت در داخل خودرو منجر شده و در نتیجه باعث بخار گرفتگی شیشه‌ها و تار شدن دید شود.
- در هنگام روشن بودن ایرکاندیشن (کولر) یا بخاری در خودرو خوابید. این امر می‌تواند باعث صدمات جسمی جدی یا مرگ به علت کاهش غلظت اکسیژن و افت دمای بدن شود.
- استفاده مداوم از حالت گردش دوباره هوای داخل می‌تواند به سرگیجه، خواب‌آلودگی و از دست دادن کنترل خودرو منجر شود. در هنگام رانندگی تا آنجا که ممکن است از حالت هوای تازه بیرون کلید (دکمه) کنترل ورودی هوا استفاده کنید.

## کنترل سرعت فن



با فشار دادن کلید کنترل، میتوان سرعت فن را به دلخواه تنظیم کرد.  
هرچه سرعت فن بیشتر باشد، هوای بیشتری جریان می‌یابد.  
با فشار دکمه خاموش off فن را خاموش نمایید.

انتخاب اطلاعات سیستم کنترل کیفیت هوا



برای نمایش اطلاعات سیستم کنترل کیفیت هوا، کلید انتخاب نمایش اطلاعات کنترل کیفیت هوا Climate را فشار دهید.

حالت خاموش OFF



برای خاموش کردن سیستم کنترل هوای جلو دکمه خاموش OFF فن جلو را فشار دهید. با این وجود، تازمانی که سوئیچ خودرو در موقعیت روشن ON قرار داشته باشد، هنوز می‌توانید کلید کنترل دریچه‌های جریان هوا (MODE) و کلید کنترل ورودی هوا را مورد استفاده قرار دهید.

ایرکاندیشن (کولر)



برای روشن کردن سیستم ایرکاندیشن، کلید A/C را فشار دهید (چراغ نمایشگر روشن می‌شود). برای خاموش کردن سیستم کولر، کلید را مجدداً فشار دهید.

## کولر صندلی‌های ردیف سوم (در صورت مجهز بودن)

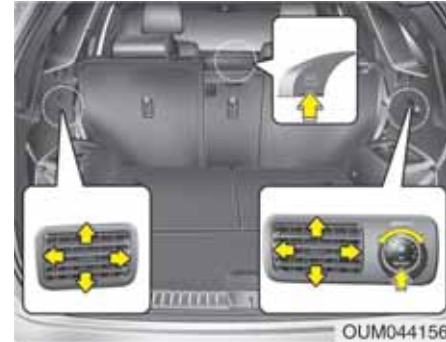

برای روشن نمودن سیستم کنترل ایرکاندیشن صندلی‌های ردیف سوم

۱. از طریق پانل کنترل ردیف اول، سیستم کولر ردیف سوم را فعال کنید. سرعت فن ردیف جلو را با فشار دادن کلید کنترل تغییر دهید که به طور خودکار سرعت فن ردیف سوم نیز تغییر می‌کند. برای خاموش کردن کولر ردیف جلو و یا خاموش کردن کولر ردیف سوم، دکمه انتخاب کولر ردیف سوم را یکبار دیگر فشار دهید. پس از آن کولر ردیف سوم نیز خاموش می‌گردد.

۲. با استفاده از دکمه‌های کنترل ردیف سوم می‌توان سیستم A/C ردیف سوم را به طور جداگانه کنترل نمود. در صورت خاموش یا روشن بودن سیستم کولر (A/C)، با قرار دادن دکمه کنترل A/C ردیف سوم واقع در ردیف جلو در موقعیت روشن / خاموش (On/OFF) سرنشینان جلو را از موقعیت کولر آگاه می‌شوند.

۳. با چرخاندن کلید کنترل سرعت فن می‌توان سرعت فن کولر ردیف سوم را به طور جداگانه کنترل نمود.

ایرکاندیشن (کولر) (در صورت مجهز بودن) سیستم‌های کولر کیا به گاز خنک‌کننده سازگار با محیط زیست مجهز می‌باشند.\*

۱. موتور را استارت بزنید. دکمه کولر را فشار دهید.

۲. کلید کنترل دریچه‌های هوا را در حالت  قرار دهید.

۳. کلید کنترل ورودی هوا را در وضعیت ورود هوای تازه بیرون یا گردش مجدد هوای داخل قرار دهید.

۴. کلید کنترل سرعت فن و کلید کنترل دمای هوا را در حداکثر آسایش قرار دهید.

\* : خودرو شما با گاز خنک‌کننده R-134a یا R-1234yf براساس قوانین کشور شما در زمان ساخت خودرو پر شده است. برای اطلاع از گاز پر کننده سیستم کولر خودروی خود می‌توانید برچسب داخل درب موتور را کنترل نمایید. برای اطلاع از جزئیات بیشتر در مورد محل قرارگیری برچسب، فصل ۸ را مطالعه نمایید.

۱
۲
۳
۴
۵
۶
۷
۸
۹



### \*یادآوری

### هشدار

- توصیه‌های عملکردی - سیستم کولر اگر در هوای گرم بیرون، خودرو در زیر اشعه مستقیم آفتاب پارک شده است، برای خارج شدن هوای گرم داخل، پنجره‌ها را برای مدتی کوتاه باز کنید.
- در روزهای مرطوب یا بارانی برای کمک به کاهش رطوبت سمت داخل پنجره‌ها با روشن کردن کولر رطوبت داخل خودرو را کاهش دهید.
- در هنگام روشن بودن سیستم کولر ممکن است گاهی تغییری را در دور آرام به دلیل فعال شدن کمپرسور حس کنید. این امر از خصوصیات معمول عملکرد سیستم است.
- در هر ماه حتی برای چند دقیقه از کولر استفاده کنید تا سیستم حداکثر کارایی خود را حفظ کند.

- در هنگام رانندگی در سر بالایی‌ها یا ترافیک سنگین در زمان بالا بودن دما، هنگام استفاده از سیستم ایرکاندیشن (کولر) با دقت مواظب نمایشگر دمای مایع خنک کننده موتور باشید، عملکرد سیستم ایرکاندیشن (کولر) ممکن است باعث افزایش بیش از اندازه دمای موتور شود. به استفاده از فن ادامه دهید، لیکن اگر نمایش نمایشگر دمای مایع خنک کننده موتور حاکی از داغ شدن موتور بود، سیستم ایرکاندیشن (کولر) را خاموش کنید.
- در هنگام باز بودن پنجره‌ها در هوای مرطوب، ایرکاندیشن (کولر) ممکن است باعث تولید قطرات آب در داخل خودرو شود. از آن جا که قطرات زیاد آب می‌تواند به تجهیزات برقی آسیب بزند، فقط در زمان بسته بودن پنجره‌ها از کولر استفاده کنید.

- برای اطلاع از عملکرد مناسب و ایمن، سیستم خنک کننده فقط باید توسط تکنسین‌های آموزش دیده و باتجربه کنترل، بازرسی و تعمیر شود.
- سیستم گاز خنک کننده باید در مکان با تهویه مناسب تعمیر شود.
- اواپراتور کولر (شبکه خنک کننده) هرگز نباید به وسیله اواپراتورهای دسته دوم و مصرف شده خودروهای دیگر تعمیر یا تعویض شود. بلکه باید برای مطابقت با استاندارد SAE شماره J2842، اواپراتور باید با سیستم MAC جدید تعویض شده و برچسب بخورد.

- در هنگام استفاده از سیستم کولر، ممکن است متوجه چکیدن آب زلال (یا جمع شدن آب) بر روی کف خودرو سمت سرنشین شوید، این امر از خصوصیات معمول عملکرد سیستم است.
- استفاده از سیستم کولر در حالت گردش دوباره هوای داخل، حداکثر خنک‌کنندگی را تأمین می‌کند. هرچند استفاده مداوم از این حالت باعث کهنه شدن و سنگینی هوا می‌شود.
- در هنگام استفاده از عملکرد سرمایش، ممکن است در بعضی از مواقع متوجه خروج هوای مرطوب از دریچه‌ها شوید، این عمل بدلیل سرد کردن سریع و هوای مرطوب ورودی اتفاق می‌افتد. این امر از خصوصیات عادی عملکرد سیستم است.

### فیلتر سیستم کنترل کیفیت هوا

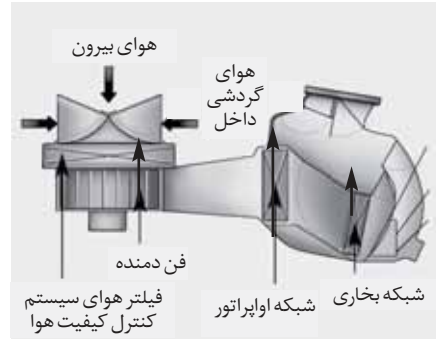

فیلتر هوای سیستم کنترل کیفیت هوا در پشت جعبه داشبورد جای داشته و گرد و غبار یا دیگر آلوده‌کننده‌هایی را که از طریق بخاری یا سیستم ایرکاندیشن (کولر) از بیرون به داخل خودرو وارد می‌شوند را فیلتر می‌کند. اگر با گذشت زمان گرد و غبار یا دیگر آلوده‌کننده‌ها در فیلتر انباشته شوند، جریان هوای خروجی از دریچه‌های داشبورد ممکن است کاهش یافته باعث تجمع رطوبت در سمت داخل شیشه جلو حتی در زمانی که حالت هوای تازه بیرون انتخاب شده باشد، شود. اگر چنین اتفاقی رخ داد، توصیه می‌شود با مراجعه به عاملیت مجاز کیا فیلتر هوای سیستم کنترل کیفیت هوا را تعویض کنید.

### \*نیادآوری

- فیلتر را بر اساس برنامه تعمیر و نگهداری دوره‌ای تعویض نمایید.
- اگر خودرو در شرایط سخت رانندگی مانند جاده‌های پر گرد و خاک و ناهموار مورد استفاده قرار می‌گیرد، بازرسی و تعویض فیلتر کنترل کیفیت هوای ورودی در دفعات بیشتری باید انجام شود.
- در صورت کاهش شدت جریان هوای ورودی، این فیلتر باید توسط عاملیت مجاز کیا مورد بازدید و کنترل قرار گیرد.

### کنترل میزان گاز خنک‌کننده و روانکار

#### کمپرسور کولر

زمانی که میزان گاز خنک‌کننده پایین است، عملکرد کولر کاهش می‌یابد. پر کردن بیش از حد نیز بر سیستم کولر تاثیر منفی می‌گذارد.

بنابراین، در صورت عملکرد غیرعادی توصیه می‌شود، سیستم در عاملیت مجاز کیا بازرسی و کنترل شود.

#### **⚠️** **اخطار - خودروهای مجهز به R-134a\***



از آنجا که گاز خنک‌کننده فشار خیلی بالایی دارد، سیستم کولر فقط باید توسط متخصصین باتجربه و آموزش دیده بازرسی و

کنترل شود. استفاده از نوع و میزان صحیح گاز و مایع خنک‌کننده حائز اهمیت است؛ در غیر این صورت ممکن است خودرو صدمه دیده، آسیب‌های جسمی جدی به پرسنل وارد شود.

هر کدام از سمبل‌ها و مشخصات روی برچسب خنک‌کننده سیستم کولر به معنای زیر می‌باشد:

۱. دسته‌بندی گاز کولر

۲. میزان گاز کولر

۳. دسته بندی روانکار کمپرسور

می‌توانید نوع گاز کولر بکار گرفته شده در سیستم خنک‌کننده خودرو را در برچسب داخل درب موتور بیابید.

برای اطلاع از جزئیات بیشتر در مورد برچسب، فصل ۸ را مطالعه نمایید.

### برچسب مشخصات گاز خنک‌کننده کولر



\*ممکن است برچسب واقعی سیستم کولر خودرو شما با تصویر متفاوت باشد.



**⚠️ خطر - خودروهای مجهز به R-1234yf\***

از آنجا که گاز خنک‌کننده اندکی قابل اشتعال بوده و تحت فشار بالایی است، سیستم کولر باید توسط متخصص با تجربه و آموزش دیده بازرسی، کنترل و تعمیر شود. استفاده از نوع و میزان صحیح گاز و مایع خنک‌کننده حائز اهمیت است؛ در غیر این صورت ممکن است خودرو صدمه دیده، آسیب‌های جسمی جدی به پرسنل وارد شود.

\* خودروی شما با گاز R-134a یا R-1234yf بر اساس قوانین کشور شما در زمان ساخت خودرو پر شده است. می‌توانید نوع گاز خنک‌کننده بکار گرفته شده در خودرو خود را از برچسب داخل درب موتور بیابید. برای اطلاع از جزئیات بیشتر در مورد محل قرارگیری برچسب، فصل ۸ را مطالعه نمایید.



- ۱
- ۲
- ۳
- ۴
- ۵
- ۶
- ۷
- ۸
- I

**برفک زدایی و بخار زدایی شیشه جلو**

**⚠️** **اخطار - گرم کردن شیشه جلو**  
 هنگام استفاده از عملکرد سرمایش در هوای بسیار مرطوب، از وضعیت‌های  یا  استفاده نکنید. در نتیجه‌های هدایت جریان هوا استفاده نکنید. اختلاف دمای هوای بیرون و دمای شیشه جلو می‌تواند باعث بخار کردن سطح بیرونی شیشه جلو شده، به از دست دادن دید منجر شود. در این وضعیت کلید کنترل در نتیجه‌های هدایت جریان هوا MODE را در وضعیت  قرار داده و کلید کنترل سرعت فن را در موقعیت کمترین سرعت قرار دهید.

کنترل دستی سیستم‌های گرمایشی و سرمایشی بخار زدایی سمت داخل شیشه جلو



۱. سرعت فن را در موقعیت دلخواه قرار دهید.
  ۲. دمای دلخواه را انتخاب کنید.
  ۳. وضعیت  یا  را انتخاب کنید.
  ۴. حالت هوای بیرون و ایرکاندیشن (کولر) به طور اتوماتیک انتخاب می‌شود. اگر حالت  انتخاب شود، کولر نیز به طور اتوماتیک فعال خواهد شد.
- اگر حالت‌های فعال کولر / یا هوای تازه بیرون به طور اتوماتیک انتخاب نشد، دکمه‌های مربوطه را به طور دستی فشار دهید.

- برای استفاده از حداکثر عملکرد برفک زدایی، کلید کنترل دما را تا انتها به راست (داغ) چرخانده و کلید سرعت فن را در موقعیت حداکثر سرعت قرار دهید.
- اگر در حین انجام عمل برفک زدایی یا بخار زدایی به هوای گرم روبه کف نیاز دارید، کلید کنترل در نتیجه‌های هدایت جریان هوا MODE را به وضعیت رو به کف - برفک / بخار زدایی تغییر دهید.
- قبل از شروع رانندگی، برف و یخ‌های انباشته شده بر روی شیشه جلو، شیشه عقب، آینه‌های بغل و پنجره‌های جانبی را پاک کنید.
- برف و یخ انباشته شده روی درب موتور و شبکه حفره ورودی هوای بیرون واقع در جلوی شیشه جلو را پاک کنید تا کارایی بخاری و عملکرد برفک‌زدایی را بهبود بخشیده و احتمال بخار کردن سمت داخل شیشه جلورا کاهش دهید.

۱  
۲  
۳  
۴  
۵  
۶  
۷  
۸  
۹

اگر حالت‌های فعال بودن کولر و هوای تازه بیرون به طور اتوماتیک انتخاب نشد، کلید یا دکمه‌های مربوطه را به طور دستی فشار دهید. اگر حالت  انتخاب شود، سرعت فن پایین تر به سرعت بالاتر تغییر خواهد کرد.

**کنترل اتوماتیک سیستم‌های گرمایشی و سرمایشی  
بخار زدایی سمت داخل شیشه جلو**

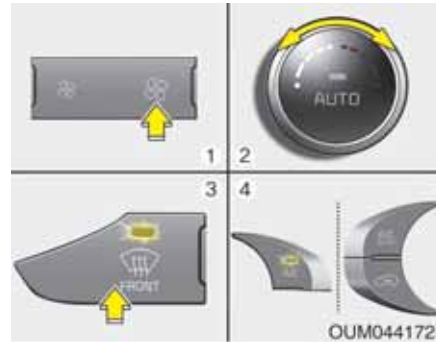

۱. سرعت دلخواه فن را انتخاب کنید.
۲. دمای دلخواه را انتخاب کنید.
۳. کلید (دکمه) برفک / بخار زدایی (  ) را فشار دهید.
۴. کولر بر حسب دمای هوای بیرون روشن و حالت ورودی هوای تازه بیرون و سرعت فن بالاتر به طور اتوماتیک انتخاب خواهد شد.

**برفک زدایی سمت بیرون شیشه جلو**



۱. کلید سرعت فن را در موقعیت حداکثر ( تا آخر به راست) قرار دهید.
۲. کلید کنترل دما را در موقعیت حداکثر گرما، قرار دهید.
۳. وضعیت  درپچه‌های هدایت جریان هوا را انتخاب کنید.
۴. حالت‌های هوای تازه بیرون و فعال بودن کولر به طور اتوماتیک انتخاب خواهند شد.

۱
۲
۳
۴
۵
۶
۷
۸
I

زمانیکه سیستم اتوماتیک بخارزدایی رطوبت داخلی شیشه جلو را تشخیص دهد، این نمایشگر روشن می شود.



در صورت وجود رطوبت بیشتر داخل خودرو، مراحل بیشتری به شرح زیر اجرا می شود.

مرحله ۱: استفاده از سیستم کولر

مرحله ۲: موقعیت هوای خارجی

مرحله ۳: هوای دمنده به سمت شیشه جلو

مرحله ۴: افزایش جریان هوا به سمت شیشه جلو

بخارزدایی اتوماتیک Auto (مخصوص سیستم کنترل اتوماتیک کیفیت هوا، در صورت مجهز بودن)



سیستم بخارزدایی اتوماتیک به وسیله حسگرهای خودکار، رطوبت داخلی شیشه جلو را تشخیص داده و احتمال بخار گرفتگی داخلی شیشه مذکور را کاهش می دهد.

این سیستم هنگام روشن بودن حالت AUTO عمل می کند.

برفک زدایی سطح بیرون شیشه جلو

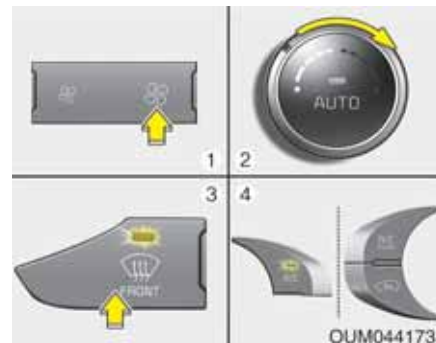

۱. کنترل سرعت فن را در موقعیت حداکثر سرعت قرار دهید.

۲. کنترل دما را در موقعیت حداکثر دما (HI) قرار دهید.

۳. کلید (دکمه) برفک / بخار زدایی  را فشار دهید.

۴. کولر بر حسب دمای هوای بیرون روشن و حالت ورودی هوای تازه بیرون به طور اتوماتیک انتخاب خواهد شد.

جهت لغو یا تنظیم مجدد سیستم بخار زدایی اتوماتیک در صورت قرار داشتن سوئیچ خودرو در موقعیت روشن ON، کلید بخار زدایی شیشه جلورا به مدت ۳ ثانیه فشار دهید.

حین لغو عملکرد سیستم ADS (سیستم بخارزدایی اتوماتیک)، چراغ نشانگر روی کلید هر ۰/۵ ثانیه ۳ مرتبه چشمک زده و پیغام "ADS OFF" روی صفحه اطلاعات کنترل شرایط آب و هوا نمایش داده می شود.

حین تنظیم مجدد سیستم ADS، چراغ نشانگر روی کلید هر ۰/۲۵ ثانیه ۶ بار چشمک زده و پیغام "ADS OFF" از روی صفحه اطلاعات کنترل شرایط

### هوای پاکیزه (در صورت مجهز بودن)



حین قراردادن سوئیچ خودرو در وضعیت روشن ON، عملکرد هوای پاکیزه به طور اتوماتیک فعال می‌شود.

همچنین، حین قرار دادن سوئیچ خودرو در وضعیت خاموش OFF، عملکرد هوای پاکیزه به طور اتوماتیک غیرفعال می‌شود.

۱

۲

۳

۴

۵

۶

۷

۸

۹



## معبه‌های نگهداری اشیاء

از این محفظه‌ها برای نگهداری اشیاء کوچک می‌توان استفاده کرد.

### هشدار

- برای جلوگیری از دزدی احتمالی، از نگهداری اشیاء با ارزش در محفظه‌های نگهداری اشیاء خودداری کنید.
- در هنگام رانندگی همیشه درب همه محفظه‌های نگهداری اشیاء را بسته نگهدارید. از جای دادن وسایل و اشیاء زیاد به نحوی که مزاحم بسته شدن مطمئن درب‌های محفظه‌ها گردد، خودداری کنید.

### ⚠️ **اخطار - مواد قابل انفجار**

از نگهداری فندک، سیلندر گاز پروپان یا دیگر مواد قابل اشتعال / انفجار در خودرو خودداری کنید. در صورت قرار گرفتن خودرو در معرض دمای زیاد به مدت طولانی، این اشیاء ممکن است آتش گرفته یا منفجر شوند.

### جعبه داشبورد



درب جعبه داشبورد قابل قفل و باز شدن به وسیله کلید خودرو است. (در صورت مجهز بودن) برای باز کردن جعبه داشبورد دستگیره (1) درب جعبه را بکشید، جعبه داشبورد به طور اتوماتیک باز می‌شود. پس از استفاده، درب جعبه داشبورد را ببندید.

### جعبه کنسول وسط



برای باز کردن جعبه کنسول وسط، دستگیره را به سمت بالا بکشید.

۱

۲

۳

۴

۵

۶

۷

۸

۹

### ⚠️ اخطار

برای کاهش خطر آسیب‌های جسمی در صورت وقوع تصادف یا توقف ناگهانی، در هنگام رانندگی همیشه درب جعبه داشبورد را بسته نگهدارید.

### ⚠️ هشدار

از نگهداری طولانی مدت مواد غذایی داخل جعبه داشبورد خودداری نمایید.

### جا عینکی (در صورت مجهز بودن)



برای بازکردن جاعینکی، درپوش آن را فشار دهید. جاعینکی به آرامی باز می‌شود. عینک خود را داخل جاعینکی در حالتی که شیشه‌های عینک به سمت بیرون باشد، قرار دهید. برای بستن، درب را فشار دهید.

### ⚠️ اخطار

- از نگهداری هر نوع شیئی به غیر از عینک در محفظه جا عینکی خودداری کنید. این اشیاء در صورت توقف ناگهانی یا تصادف ممکن است از قاب جا عینکی به بیرون پرتاب شده باعث صدمه دیدن احتمالی سرنشینان خودرو شوند.
- در هنگام حرکت، جا عینکی را باز نکنید، زیرا ممکن است دید آینه عقب توسط جا عینکی باز شده، کور شود.
- به منظور جلوگیری از شکستن یا تغییر شکل، عینک را با زور داخل جا عینکی جا ندهید. در این صورت اگر جا عینکی با زور باز شود ممکن است آسیب جسمی به شخص وارد کند.

۱

۲

۳

۴

۵

۶

۷

۸

۹

جعبه نگهداری اشیاء درون محفظه بار

تیپ A



تیپ B (در صورت مجهز بودن)



از این جعبه برای قرار دادن جعبه کمک‌های اولیه، مثلث شیرنگ هشدار، ابزار و غیره جهت دسترسی آسان به آنها استفاده نمایید. برای باز کردن جعبه، لبه دستگیره درپوش را گرفته و به سمت بالا بکشید.

۱

۲

۳

۴

۵

۶

۷

۸

I

## تجهیزات دافلی

فندک (در صورت مجهز بودن)



برای استفاده از فندک ، سوئیچ خودرو باید در موقعیت روشن ON یا تجهیزات جانبی ACC قرار داشته باشد.

برای استفاده از فندک، آن را تا انتها به داخل جا فندکی فشار دهید، پس از داغ شدن المنت ، فندک در وضعیت "آماده" بیرون می‌زند.

اگر لازم است فندک را تعویض کنید، فقط از فندک‌های اصلی کیا استفاده کنید.

## ⚠️ اخطار

- پس از داغ شدن و بیرون زدن ، فندک را با فشار، داخل جافندکی باقی نگه ندارید، چون باعث داغ شدن بیش از حد آن می‌شود.
- اگر ظرف ۳۰ ثانیه فندک بیرون نزد، برای جلوگیری از داغ شدن بیش از حد ، آن را از جافندکی بیرون بکشید.
- از وارد کردن اشیاء خارجی به داخل جافندکی خودداری کنید. زیرا ممکن است به فندک آسیب برساند.

## ⚠️ هشدار

هیچ فندکی بجز فندک اصلی کیارا در جافندکی جا نزنید. استفاده از جافندکی برای لوازم الکتریکی جانبی (بطور مثال ریش‌تراش، جاروبرقی دستی، کتری برقی و غیره) ، ممکن است به جافندکی آسیب زده یا باعث بروز مشکلات الکتریکی شود.

زیر سیگاری (در صورت مجهز بودن)

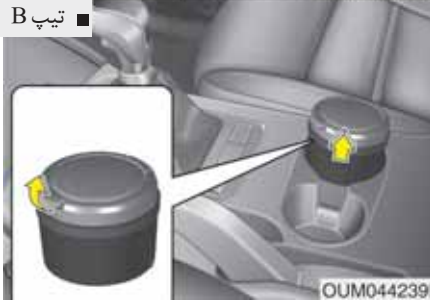

برای استفاده از زیر سیگاری، درپوش آن را باز نمایید. برای تمیز یا خالی کردن زیر سیگاری، آن را به سمت بالا بیرون بکشید.

۱

۲

۳

۴

۵

۶

۷

۸

۹

### جالیوانی

#### ⚠️ **اخطار** - استفاده از زیر سیگاری

- از زیر سیگاری خودرو به عنوان ظرف آشغال استفاده نکنید.
- قرار دادن سیگار روشن یا کبریت همراه با دیگر مواد قابل اشتعال در زیر سیگاری ، ممکن است باعث آتش‌سوزی شود.

#### ⚠️ **اخطار** - مایعات داغ

- در هنگام حرکت خودرو، فنجان یا لیوان (های) دارای مایع داغ را در جالیوانی قرار ندهید. در صورت ریختن مایع داغ، ممکن است دچار سوختگی شوید. سوختن راننده ممکن است باعث از دست رفتن کنترل خودرو شود.
- برای کاهش خطر صدمات جسمی در هنگام توقف ناگهانی یا تصادف، از قرار دادن بطری، شیشه و قوطی‌های درب باز یا مهرار نشده و نظایر آن‌ها در جالیوانی خودرو در حال حرکت خودداری کنید.
- در صورت ترمز شدید خودرو و قرار داشتن لیوان و قوطی‌های محتوی مایعات بدون در پوش در جا لیوانی صندلی وسط جلو، ممکن است مایعات در اطراف دهانه جا لیوانی و کنسول ریخته و به داخل سیستم الکتریکی داخل خودرو نفوذ نماید. جهت جلوگیری از نقص این سیستم‌ها، همواره درپوش هر ظرف محتوی مایعات در داخل جا لیوانی را محکم کنید.

#### ⚠️ **اخطار**

قوطی‌ها و بطری‌ها را دور از تابش مستقیم خورشید نگه‌دارید و داخل خودرویی که در معرض آفتاب قرار دارد، باقی نگذارید. ممکن است قوطی یا بطری منفجر شود.

#### \*یادآوری

- حین رانندگی برای جلوگیری از پاشیده شدن مایعات، آنها را مهرار کنید. در صورت ریختن مایعات، ممکن است به سیستم‌های الکتریکی و الکترونیکی خودرو نفوذ کرده و باعث صدمه دیدن قطعات آنها شود.
- در صورت تمیز کردن مایعات ریخته شده، در دمای بالا اقدام به خشک کردن جا لیوانی نکنید. ممکن است به جا لیوانی صدمه وارد شود

نگهدارنده بطری

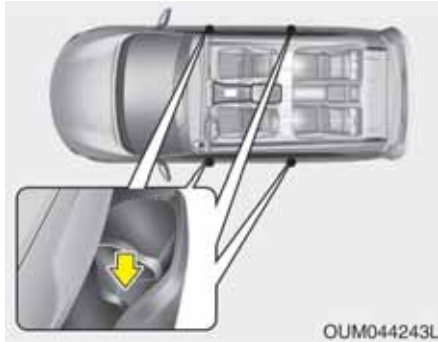

بطری‌ها را می‌توان در نگهدارنده بطری قرار داد.

**\*یادآوری**

فقط بطری‌ها را باید در نگهدارنده بطری قرار دهید. در محل مخصوص نگهداری بطری پیام "BOTTLE ONLY" (فقط بطری) برای تاکید بیشتر، حک شده است.



فنجان یا قوطی کوچک نوشیدنی را می‌توان در جایوانی‌ها قرار داد.

- ۱
- ۲
- ۳
- ۴
- ۵
- ۶
- ۷
- ۸
- I

### گرم‌کن صندلی (در صورت مجهز بودن)

■ گرم‌کن صندلی جلو



■ گرم‌کن صندلی عقب



گرم‌کن صندلی به منظور گرم کردن صندلی‌های جلو در هوای سرد طراحی شده است، سوئیچ خودرو را در موقعیت روشن ON قرار داده و کلید گرم‌کن را برای گرم کردن صندلی راننده یا صندلی سرنشین جلو فشار دهید.

### ⚠ هشدار - چراغ آینه آرایشی

( در صورت مجهز بودن )

پیش از برگرداندن آفتابگیر به حالت اول چراغ آینه آرایشی را خاموش نمایید، در غیر اینصورت، ممکن است باتری خالی شده یا آفتابگیر صدمه ببیند.

### آفتاب گیر

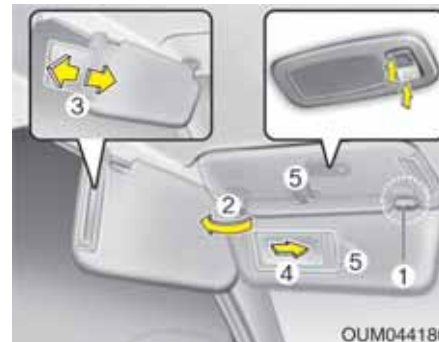

برای ممانعت از ورود نور مستقیم از طریق شیشه جلو و پنجره‌های جانبی، از آفتاب گیر استفاده کنید. برای استفاده از آفتابگیر آن را به سمت پایین دهید. برای قرار دادن آفتاب گیر بر روی پنجره کناری، آن را پایین داده، از پایه نگه دارنده (1) جدا کرده، به سمت کنار (2) بچرخانید. می‌توانید طول آفتابگیر را با حرکت بخش کشویی (3) به سمت داخل یا خارج تنظیم کنید. برای استفاده از آینه آرایشی، آفتاب گیر را پایین قرار داده، درب آینه (4) را به صورت کشویی باز کنید. نگهدارنده بلیط (5) برای نگهداری بلیط و قبض پارکینگ تعبیه شده است (در صورت مجهز بودن).

در هوای معتدل یا در شرایطی که نیازی به گرمکن صندلی نیست، کلیدها را در موقعیت خاموش OFF قرار دهید.

• هر زمانی که کلید را فشار دهید، تنظیمات دمای صندلی به صورت زیر تغییر می‌کند:

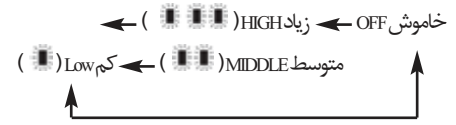

• هر زمانی که سوئیچ خودرو در موقعیت روشن ON قرار گیرد، گرمکن صندلی به طور پیش فرض در حالت خاموش OFF است.

### \*پیداوری

در صورت روشن ON بودن کلید گرمکن صندلی، سیستم گرم‌کننده داخلی مطابق با دمای صندلی، به طور اتوماتیک روشن یا خاموش می‌شود.

### ⚠ هشدار - صدمه به صندلی

- هنگام تمیز کردن صندلی، از حلالهای آلی مانند تینر یا رقیق کننده رنگ، بنزن، الکل و بنزین استفاده نکنید. در غیر اینصورت ممکن است باعث صدمه به سطح سیستم گرم‌کننده یا صندلی شود.
- برای جلوگیری از گرم شدن بیش از حد گرمکن حین عملکرد آن، از گذاشتن هر وسیله ایجاد کننده عایق گرما مانند پتو، بالش، تشکچه یا روکش بر روی صندلی خودداری کنید.
- از قرار دادن اشیاء سنگین یا تیز بر روی صندلی اجتناب نمایید. ممکن است این اشیاء باعث صدمه به سیستم گرمکن صندلی شوند.
- از تعویض پوشش صندلی خودداری کنید، ممکن است به گرمکن صندلی یا سیستم تهویه هوای صندلی صدمه وارد شود.

### ⚠️ اخطار - سوختگی‌های ناشی از

#### گرمکن صندلی

به دلیل احتمال ایجاد حرارت شدید یا سوختگی هنگام استفاده از گرمکن صندلی، سرنشینان باید حداکثر احتیاط را رعایت کنند. گرمکن حتی در دمای کم به ویژه در صورت استفاده طولانی مدت ممکن است موجب آتش سوزی شود. راننده به ویژه باید شدیداً مراقب سرنشینان زیر باشد:

۱. اطفال خردسال، کودکان، افراد مسن یا ناتوان، یا بیماران سرپایی
۲. افراد دارای پوستهای حساس یا حساس به سوختگی پوست
۳. افراد خسته
۴. افراد مست
۵. افرادی که داروهای خواب‌آور (قرصهای خواب‌آور، قرص سرماخوردگی و از این قبیل) مصرف کرده‌اند.



### خروجی (پریز) برق

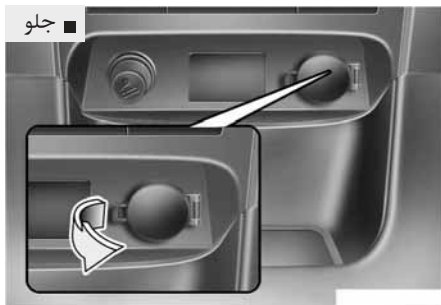

خروجی (پریز)های برق جهت تامین برق تلفن همراه یا وسایل الکتریکی دیگری که با سیستم‌های برق خودرو کار می‌کنند، طراحی شده است. این وسایل نباید بیش از ۱۰ آمپر برق (با موتور روشن) بکشند.

- هر زمان که سوئیچ خودرو در موقعیت روشن ON قرار بگیرد، گرم‌کن صندلی (همراه با تهویه هوا) به طور پیش فرض در حالت خاموش OFF است.

### هشدار

- هنگام تمیز کردن صندلی، از حلالهای آلی مانند تینر یا رقیق کننده رنگ، بنزن، الکل و بنزین استفاده نکنید. در غیر اینصورت ممکن است باعث صدمه به سطح سیستم گرم کننده یا صندلی شود.

### خنک‌کننده صندلی (سیستم تهویه هوای صندلی) (در صورت مجهز بودن)



تنظیمات دمای صندلی مطابق با موقعیت کلید تغییر می‌کند.

- در صورت تمایل به گرم کردن تشک صندلی، کلید (قرمز رنگ) را فشار دهید.
- در صورت تمایل به خنک کردن تشک صندلی، کلید (آبی رنگ) را فشار دهید.
- هر زمانیکه کلید را فشار دهید تنظیم جریان هوا به صورت زیر تغییر خواهد کرد:

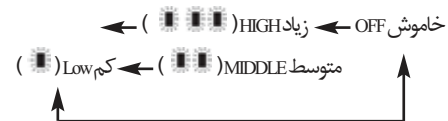

### شارژر USB (در صورت مجهز بودن)



شارژر USB جهت شارژ مجدد باتری‌های کوچک دستگاه‌های الکترونیکی با استفاده از کابل USB طراحی شده است. در صورت قرار داشتن دکمه روشن و خاموش موتور ON/ ACC در موقعیت Engine Start/Stop button START/ دستگاه‌های الکترونیکی مجدد شارژ می‌شوند. حالت شارژ باتری بر روی مانیتور دستگاه الکترونیکی نمایش داده می‌شود. پس از اتمام کار، کابل USB را از پورت USB جدا کنید.

- در صورت نیاز به استفاده از سوکت چندمنظوره از بکار بردن بخاری یا سیستم کولر خودداری کنید. در صورتی که مجبور به استفاده همزمان از بخاری یا سیستم A/C هستید، کولر و بخاری را در پایین‌ترین سطح عملکردی تنظیم کنید.
- بعضی از لوازم الکترونیکی زمانی که به خروجی (پریز) وصل می‌شوند، می‌توانند ایجاد تداخل الکترونیکی نمایند. این لوازم ممکن است باعث تولید پارازیت صوتی زیاد یا اشکال در سیستم‌های الکترونیکی یا تجهیزات دیگر بکار گرفته شده در خودرو شوند.
- از اتصال ایمن لوازم الکترونیکی به خروجی‌ها اطمینان حاصل نمایید. در غیراینصورت، نقص در عملکرد سیستم الکتریکی را به همراه خواهد داشت.

**⚠️** **اخطار**  
برای پیشگیری از خطر برق‌گرفتگی انگشت خود (سنجاق و غیره) را داخل خروجی برق نکرده و با دست مرطوب به خروجی برق دست نزنید.

### ⚠️ هشدار

- فقط هنگامیکه موتور روشن است از خروجی (پریز) برق استفاده کنید و پس از اتمام کار، سوکت (دوشاخه) را از پریز خارج کنید. استفاده طولانی مدت از خروجی (پریز) برق در زمانیکه موتور خاموش است می‌تواند باعث تخلیه شارژ باتری شود.
- فقط از وسایل برقی دارای ظرفیت ولتاژی کمتر از ۱۲ و آمپر مصرفی کمتر از ۱۰ استفاده کنید.
- اگر کولر یا بخاری (گرم‌کن) روشن است، در هنگام استفاده از خروجی (پریز) برق، کولر یا بخاری را در پایین‌ترین سطح عملکردی تنظیم کنید.
- در زمان عدم استفاده از خروجی (پریز) برق، درپوش آن را ببندید.
- بعضی از لوازم الکترونیکی زمانی که به خروجی (پریز) وصل می‌شوند، می‌توانند ایجاد تداخل الکترونیکی نمایند. این لوازم ممکن است باعث تولید پارازیت صوتی زیاد یا اشکال در سیستم‌های الکترونیکی یا تجهیزات دیگر بکار گرفته شده در خودرو شوند.

۱
۲
۳
۴
۵
۶
۷
۸
۹

### هشدار ⚠️

از آویختن لباس‌های سنگین به قلاب‌ها خودداری نمایید. در غیراینصورت، قلاب‌ها صدمه می‌بینند.

### اخطار ⚠️

از آویزان کردن وسایل دیگر به غیر از لباس از قلاب جالباسی خودداری کنید. زیرا در صورت بروز تصادف باعث صدمه دیدن خودرو با صدمات جسمی می‌شود.

### قلاب جالباسی (در صورت مجهز بودن)

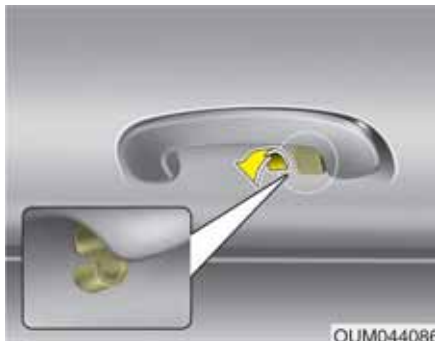

\* ممکن است قلاب جالباسی واقعی خودرو با تصویر تفاوت داشته باشد.

برای استفاده از قلاب جالباسی، بخش بالایی قلاب را به سمت پایین بکشید.

- بعضی از این دستگاه‌ها نه با سرعت بالا بلکه با سرعت معمولی قابل شارژ شدن هستند.
- جهت جلوگیری از خالی شدن شارژ باتری حین روشن بودن موتور از شارژر USB استفاده نمایید.
- فقط دستگاه‌هایی که مطابق با پورت USB هستند قابل استفاده می‌باشند.
- از شارژر USB فقط جهت شارژ باتری استفاده نمایید.
- شارژرهای باتری قابل شارژ نمی‌باشند.

پرده جانبی (در صورت مجهز بودن)



برای استفاده از پرده جانبی:

۱. قلاب پرده (1) را بالا بکشید.
۲. پرده را از دو سمت به گیره ها متصل نمایید.

**⚠️** **اخطار**

حین نصب هرگونه کفپوش در خودرو موارد زیر را مد نظر قرار دهید.

- پیش از رانندگی، از اتصال صحیح کفپوش ها به قلاب های کف خودرو اطمینان حاصل نمایید.
- هرگز از هیچگونه کفپوشی که محکم به قلاب های کف خودرو متصل نمی شود، استفاده نکنید.
- از قرار دادن کفپوش اضافی بر روی کفپوش قلاب شده خودرو اجتناب نمایید. (به طور مثال کفپوش های چند منظوره بر روی موکت کف خودرو). هر زمان فقط یک کفپوش باید در هر موقعیت نصب شود.

مهم- خودروی شما به قلاب های کفپوش سمت راننده مجهز شده است که برای نگه داشتن ایمن کفپوش خودرو در محل خود تعبیه شده اند. جهت پیشگیری از تداخل با عملکرد پدال ها، کیا توصیه می کند از کفپوش های کیا مخصوص خودروی خود استفاده نمایید.

قلاب های نگهدارنده کفپوش (در صورت مجهز بودن)

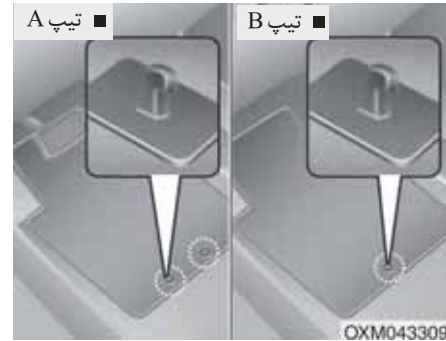

در صورت استفاده از کفپوش بر روی موکت کف خودرو، از اتصال کفپوش به قلاب های کفپوش روی کف خودرو اطمینان حاصل نمایید. این قلاب ها از سر خوردن کفپوش به سمت جلو جلوگیری می کنند.

۱
۲
۳
۴
۵
۶
۷
۸
۹

صفحه محافظ محافظه بار  
(در صورت مجهز بودن)

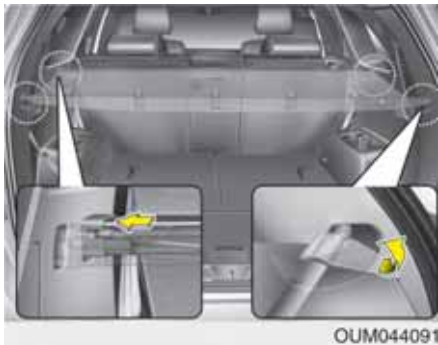

از صفحه محافظ برای مخفی نمودن اجسام قرار داده شده در محفظه بار استفاده نمایید.

هشدار ⚠️

به منظور پیشگیری از صدمه دیدن اجسام یا بدن خودرو، هنگام حمل وسایل و اجسام شکننده و حجیم به داخل محفظه بار دقت کافی داشته باشید.

اخطار ⚠️

برای جلوگیری از صدمات چشمی، به محافظ بار بیش از حد فشار نیاورید. همیشه صورت و بدنتان را از مسیر برگشت حالت فنی تور محافظ دور نگاه دارید. هنگام مشاهده آثار ساییدگی و صدمه در تسمه تور محافظ، از آن استفاده نکنید.

تور محافظ بار ( در صورت مجهز بودن)

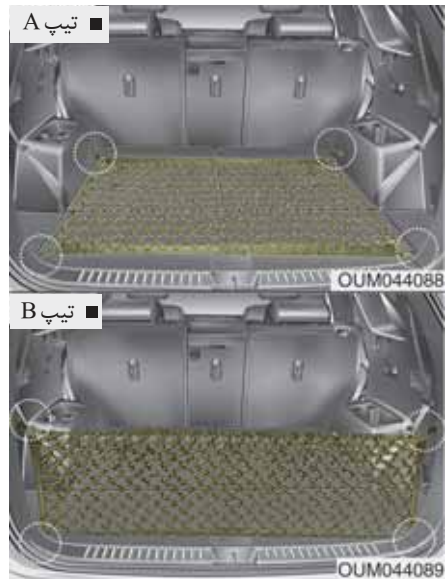

به منظور جلوگیری از تکان خوردن و جابجا شدن وسایل و بار در محفظه بار، می توانید از حلقه های تعبیه شده در محفظه بار، برای متصل نمودن تور محافظ بار استفاده نمایید.  
در صورت ضرورت، توصیه می شود برای تهیه تور محافظ با عاملیت مجاز کیا تماس بگیرید.

### ⚠️ **اخطار**

- از قراردادن اجسام بر روی صفحه محافظ بار خودداری نمایید. در صورت بروز تصادف یا ترمزهای ناگهانی این اجسام ممکن است بداخل خودرو پرت شده منجر به صدمه دیدن سرنشینان خودرو گردند.
- هرگز اجازه ندهید کسی در محفظه بار بنشیند.
- این محفظه فقط برای حمل بار طراحی شده است.
- تعادل خودرو را در نظر گرفته و اجسام سنگین را تا آنجا که ممکن است در جلو قرار دهید.

### ⚠️ **هشدار**

حین استفاده از صفحه محافظ بار، جهت پیشگیری از تغییر شکل یا صدمه دیدن آن، از کشیدن بار بر روی صفحه خودداری نمایید.

۱. با استفاده از دستگیره (1) پوشش محفظه بار را به سمت بالا بکشید.
۲. پوشش سه‌گوش (2) را به سمت بالا بکشید.
۳. صفحه محافظ بار را روی قسمت پایین محفظه بار قرار دهید.

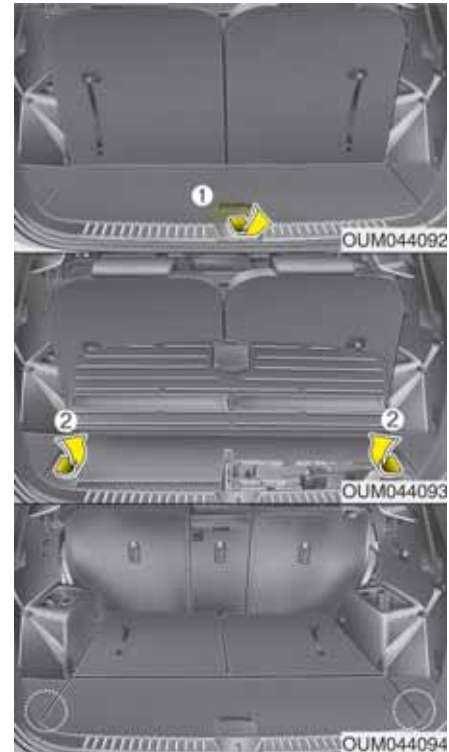

در صورت استفاده نکردن از صفحه محافظ بار، مراحل زیر را انجام دهید.

۱

۲

۳

۴

۵

۶

۷

۸

۹

## تجهیزات فابری

بار بند ( در صورت مجهز بودن)



در صورت مجهز بودن خودرو به باربند، حمل بار بر روی سقف خودرو امکان پذیر می باشد. تیرکهای عرضی و اجزای اتصال مورد نیاز برای نصب باربند بر روی خودرو، از عاملیت مجاز کیا یا مراکز مورد تایید کیا قابل تهیه است.

### \*یادآوری

- قبل از قرار دادن بار بر روی باربند، تیرکهای عرضی (در صورت مجهز بودن) باید به موقعیتهای صحیح حمل بار تغییر مکان داده شوند.
- اگر خودرو به سقف برقی (سان روف) مجهز است، از عدم قرارگیری بار به نحوی که باعث مزاحمت در عملکرد سان روف شود، اطمینان حاصل کنید.
- در صورتی که از باربند برای حمل بار استفاده نمی کنید، اگر صدای باد شنیده می شود، احتمالاً باید تیرکهای عرضی را جا بجا نمایید.

### هشدار

- هنگام حمل بار بر روی باربند، احتیاطهای لازم برای پیشگیری از صدمه دیدن سقف خودرو توسط بار را به عمل می آورید.
- هنگام حمل وسایل بر روی باربند از عدم تجاوز طول و عرض وسایل از طول و عرض سقف خودرو اطمینان حاصل کنید.
- حین حمل وسایل بر روی باربند، از سان روف (در صورت مجهز بودن) استفاده نکنید.

۱

۲

۳

۴

۵

۶

۷

۸

۹

### ⚠️ اخطار

- مشخصات و مقادیر ارائه شده در زیر، حداکثر وزن قابل بارگیری بر روی باربند است. بار را تا حد ممکن به طور مساوی بر روی تیرک‌های عرضی ( در صورت مجهز بودن) و باربند قرار داده و محکم ببندید.

باربند	۱۰۰ کیلوگرم توزیع شده به طور مساوی
--------	---------------------------------------

- بارگیری بر روی باربند بیش از مقادیر عددی می‌تواند به خودرو صدمه بزند.
- در هنگام قرار گرفتن وسایل بر روی باربند، مرکز ثقل خودرو بالاتر خواهد بود. از شروع به حرکت‌های ناگهانی، ترمز شدید، پیچیدن سریع، حرکت یا مانور ناگهانی با سرعت زیاد که می‌تواند باعث از دست رفتن کنترل خودرو یا واژگون شدن‌های منجر به حادثه شود خودداری کنید.

- همیشه در هنگام حمل وسایل بر روی باربند، ضمن رانندگی آرام، با احتیاط پیچها را دور بزنید. بادهای شدید رو به بالا در نتیجه گذر از کنار خودروهای عبوری یا علل طبیعی می‌تواند فشار ناگهانی و رو به بالایی را بر وسایل قرار گرفته بر روی باربند تحمیل کند. این امر به خصوص در زمان حمل اشیاء حجیم و صاف مانند صفحات چوبی یا تشک‌ها صادق است. این عمل می‌تواند باعث فرو افتادن وسایل از روی باربند شده و در نتیجه به خودرو شما یا آنهایی که در اطراف هستند صدمه بزند.
- برای جلوگیری از صدمه دیدن وسایل یا از دست دادن بار در هنگام رانندگی، به طور مستمر قبل از حرکت و در حین رانندگی وسایل را کنترل کنید تا از قرار گرفتن محکم آنها بر روی باربند اطمینان حاصل کنید.



- قبل از رانندگی ..... ۵-۵
- قبل از ورود به خودرو ..... ۵-۵
- بازرسی‌های لازم ..... ۵-۵
- قبل از روشن کردن موتور ..... ۵-۵
- موقعیت‌های سوئیچ خودرو ..... ۵-۷
- چراغ مغزی قفل فرمان ..... ۵-۷
- موقعیت‌های سوئیچ خودرو ..... ۵-۷
- روشن کردن موتور ..... ۵-۹
- دکمه روشن/خاموش موتور Engine Start/Stop Button ..... ۵-۱۲
- چراغ دکمه روشن/خاموش موتور ..... ۵-۱۲
- موقعیت دکمه روشن/خاموش موتور Engine start/stop button ..... ۵-۱۲
- روشن کردن موتور ..... ۵-۱۵
- گیربکس دستی ..... ۵-۱۹
- عملکرد گیربکس معمولی ..... ۵-۱۹
- روش‌های مناسب رانندگی ..... ۵-۲۱
- گیربکس اتوماتیک ..... ۵-۲۳
- عملکرد گیربکس اتوماتیک ..... ۵-۲۳
- روش‌های مناسب رانندگی ..... ۵-۲۸
- عملکرد سیستم چهار چرخ محرک (AWD) ..... ۵-۳۰
- ترمز فعال در پیچ‌های تند ..... ۵-۳۱
- حالت رانندگی چهار چرخ محرک (AWD) ..... ۵-۳۲
- برای عملکرد ایمن در حالت چهار چرخ محرک ..... ۵-۳۳
- کاهش احتمال واژگون شدن خودرو ..... ۵-۳۶
- سیستم ترمز ..... ۵-۳۹
- ترمز مجهز به بوستر ..... ۵-۳۹
- ترمز پارک ..... ۵-۴۱
- ترمز پارک برقی (EPB) ..... ۵-۴۴
- توقف خودکار (Auto hold) ..... ۵-۵۰
- سیستم ترمز ضد قفل (ABS) ..... ۵-۵۳
- سیستم کنترل پایداری الکترونیکی (ESC) ..... ۵-۵۶
- سیستم مدیریت پایداری خودرو (VSM) ..... ۵-۶۰
- سیستم کمکی کنترل پایداری تریلر (TSA) ..... ۵-۶۱
- سیستم کمکی شروع حرکت در سربالایی‌ها پس از توقف کامل (HAC) ..... ۵-۶۲
- سیستم سیگنال توقف اضطراری (ESS) ..... ۵-۶۲
- روش‌های صحیح ترمزگیری ..... ۵-۶۳
- سیستم کنترل سرعت یکنواخت (کروز کنترل) ..... ۵-۶۵
- کلید سیستم کنترل سرعت یکنواخت ..... ۵-۶۶
- تنظیم سرعت در سیستم کروز کنترل ..... ۵-۶۶
- افزایش سرعت یکنواخت از پیش تنظیم شده ..... ۵-۶۸

- تغییر به حالت کنترل سرعت یکنواخت (کروز کنترل) ..... ۵-۹۱
- محدودیت‌های سیستم ..... ۵-۹۱
- سیستم ISG (توقف در جا و حرکت) ..... ۵-۹۷
- توقف خودکار موتور ..... ۵-۹۷
- روشن کردن خودکار موتور ..... ۵-۹۹
- شرایط عملکردی سیستم ISG ..... ۵-۱۰۰
- غیرفعال کردن سیستم ISG ..... ۵-۱۰۱
- نقص در سیستم ISG ..... ۵-۱۰۱
- سیستم کنترل کامل حالت حرکت (D) ..... ۵-۱۰۳
- حالت حرکت (Drive mode) ..... ۵-۱۰۳
- سیستم هشدار خارج شدن از خط (LDWS) ..... ۵-۱۰۶
- چراغ نمایشگر هشدار ..... ۵-۱۰۹
- سیستم LDWS در مواقع زیر عمل نمی‌کند ..... ۵-۱۰۹
- در شرایط زیر اگر از لاین خارج شوید، سیستم LDWS به شما هشدار نداده یا  
مواقعی که خودرو از لاین خارج نشده به شما هشدار می‌دهد ..... ۵-۱۱۰
- سیستم شناسایی نقاط کور (BSD) ..... ۵-۱۱۱
- سیستم BSD (شناسایی نقاط کور) و سیستم LCA (سیستم  
کمکی تغییر لاین) ..... ۵-۱۱۲
- سیستم RCTA (سیستم هشدار ترافیکی در هنگام خارج شدن  
از پارک در دنده عقب) ..... ۵-۱۱۵
- شرایط عدم عملکرد ..... ۵-۱۱۷

- کاهش سرعت یکنواخت از پیش تنظیم شده ..... ۵-۶۸
- افزایش موقتی سرعت در هنگام فعال بودن سیستم کروز  
کنترل ..... ۵-۶۹
- غیرفعال کردن سیستم سرعت یکنواخت (کروز کنترل) ..... ۵-۶۹
- تنظیم مجدد سرعت یکنواخت در سیستم کروز  
کنترل ..... ۵-۷۰
- برای خاموش کردن سیستم کنترل سرعت یکنواخت ..... ۵-۷۱
- سیستم کنترل محدوده سرعت ..... ۵-۷۲
- تنظیم محدوده سرعت ..... ۵-۷۲
- جهت خاموش کردن سیستم محدودکننده سرعت، یکی از  
اعمال زیر را انجام دهید ..... ۵-۷۴
- عملکرد اطلاعات سیستم محدودکننده سرعت (SLIF) ..... ۵-۷۵
- فعال / غیرفعال کردن سیستم SLIF ..... ۵-۷۶
- عملکرد سیستم ..... ۵-۷۶
- صفحه نمایش سیستم ..... ۵-۷۷
- توجه راننده ..... ۵-۷۹
- سیستم پیشرفته کروز کنترل هوشمند ..... ۵-۸۱
- تنظیم سرعت ..... ۵-۸۲
- برقرار کردن تنظیم فاصله خودرو تا خودروی جلویی ..... ۵-۸۶
- تنظیم عملکرد سیستم کروز کنترل هوشمند ..... ۵-۹۰

- رانندگی اقتصادی ..... ۵-۱۱۸
- رانندگی در شرایط خاص ..... ۵-۱۲۰
- رانندگی در شرایط خطرناک ..... ۵-۱۲۰
- کاهش احتمال واژگون شدن خودرو ..... ۵-۱۲۰
- بیرون کشیدن خودرو توسط جلو و عقب کردن ..... ۵-۱۲۱
- فرمان‌گیری نرم در پیچ‌ها ..... ۵-۱۲۲
- رانندگی در شب ..... ۵-۱۲۳
- رانندگی در باران ..... ۵-۱۲۳
- رانندگی در مناطق آب گرفته ..... ۵-۱۲۴
- رانندگی خارج از جاده ..... ۵-۱۲۴
- رانندگی در بزرگراه‌ها ..... ۵-۱۲۴
- رانندگی در زمستان ..... ۵-۱۲۶
- شرایط برفی یا یخبندان ..... ۵-۱۲۶
- استفاده از مایع خنک‌کننده کیفیت بالای اتیلن گلیکول ..... ۵-۱۲۹
- بازرسی باتری و کابل‌ها ..... ۵-۱۲۹
- تعویض روغن موتور با روغن سبک "درجه زمستانی" در صورت نیاز ..... ۵-۱۲۹
- کنترل کردن شمع‌ها و سیستم جرقه ..... ۵-۱۲۹
- جلوگیری از یخ زدن قفل‌ها ..... ۵-۱۲۹
- استفاده از ضد یخ تأیید شده در سیستم شستشوی شیشه ..... ۵-۱۲۹
- جلوگیری از یخ زدن ترمز پارک ..... ۵-۱۳۰
- جلوگیری از تجمع یخ و برف در زیر خودرو ..... ۵-۱۳۰
- همراه داشتن تجهیزات اضطراری ..... ۵-۱۳۰
- یدک کشیدن تریلر ..... ۵-۱۳۱
- بکسل بندها ..... ۵-۱۳۳
- زنجیرهای ایمنی ..... ۵-۱۳۳
- ترمزهای تریلر ..... ۵-۱۳۳
- رانندگی در هنگام یدک کشیدن تریلر ..... ۵-۱۳۴
- نگهداری از خودرو هنگام یدک کشیدن تریلر ..... ۵-۱۳۷
- تصمیم به یدک کشیدن تریلر ..... ۵-۱۳۸
- وزن خودرو ..... ۵-۱۴۱
- وزن خالص پایه ..... ۵-۱۴۱
- وزن خالص خودرو ..... ۵-۱۴۱
- وزن بار خودرو ..... ۵-۱۴۱
- GAW (وزن ناخالص روی اکسل) ..... ۵-۱۴۱
- GAWR (حد وزن ناخالص روی اکسل) ..... ۵-۱۴۱
- GVW (وزن ناخالص خودرو) ..... ۵-۱۴۱
- GVWR (حد وزن ناخالص خودرو) ..... ۵-۱۴۱
- اضافه‌بار ..... ۵-۱۴۱

**⚠️ اخطار - خطرناک بودن گاز آگزوز موتور!**

گازهای آگزوز می‌توانند به شدت خطرناک باشند. در صورت احساس بوی گاز آگزوز در داخل خودرو، فوراً پنجره‌ها را باز کنید.

• گازهای آگزوز را تنفس نکنید.

گازهای آگزوز حاوی گاز منواکسید کربن گازی بدون رنگ و بو می‌باشند. این گاز می‌تواند باعث بی‌هوشی و مرگ به صورت خفگی گردد.

• از نبود نشستی در سیستم آگزوز مطمئن شوید.

در هنگام بالا بردن خودرو برای تعویض روغن یا موارد دیگر، سیستم آگزوز را مورد بازرسی و کنترل قرار دهید.

اگر متوجه تغییر در صدای آگزوز شدید و یا اینکه در اثر رانندگی بر روی موانع متوجه برخورد چیزی با زیر خودرو شدید، توصیه می‌شود هر چه زودتر با مراجعه به عاملیت مجاز کیا، سیستم آگزوز را مورد بازرسی و کنترل قرار دهید.

• خودرو را در مکان‌های سر بسته روشن نگه ندارید.

روشن نگه داشتن خودرو حتی با باز بودن درب پارکینگ، کاری خطرناک است. هرگز بیش از زمان لازم برای روشن کردن و خارج شدن از پارکینگ، خودرو را در پارکینگ روشن نگه ندارید.

• از روشن نگه داشتن طولانی مدت خودرو با وجود سرنشین داخل خودرو، اجتناب کنید.

اگر روشن نگه داشتن طولانی مدت با وجود سرنشین در داخل خودرو اجتناب ناپذیر بود، این کار را در فضای باز انجام داده و سیستم تهویه خودرو را در موقعیت "هوای تازه بیرون" و فن دمنده را در یکی از حالت‌های تند قرار دهید تا هوای تازه به داخل خودرو دمیده شود.

در صورتیکه ناچار به رانندگی خودرو با درب پشتی باز به دلیل حمل بار حجیم شدید، موارد زیر را رعایت کنید:

۱. تمام پنجره‌ها را ببندید.

۲. دریچه‌های تهویه جانبی را باز کنید.

۳. کنترل هوای ورودی را در حالت "هوای تازه بیرون" و کنترل دریچه‌های هدایت جریان هوا را در حالت "رو به کف" یا "رو به صورت" و فن دمنده را در یکی از حالت‌های تند قرار دهید.

برای اطمینان از عملکرد صحیح سیستم تهویه، از باز و تمیز بودن شبکه‌های ورودی هوا (واقع در جلوشیشه جلو) از وجود برف، یخ، برگ یا هر نوع مانع دیگر اطمینان حاصل کنید.

### قبل از رانندگی

قبل از ورود به خودرو :

- از تمیز بودن همه شیشه‌های پنجره‌ها، آینه‌های بغل و چراغ‌های خارجی اطمینان حاصل کنید.
- وضعیت لاستیک‌ها را بازدید و کنترل کنید.
- زیر خودرو را از نظر وجود هرگونه علائم نشستی بازدید و کنترل کنید.
- اگر می‌خواهید عقب بروید، از نبود هرگونه مانع در پشت خودرو اطمینان حاصل کنید.

### بازرسی‌های لازم

سطح مایعاتی نظیر روغن موتور، مایع خنک‌کننده موتور، روغن ترمز و مایع شیشه‌شوی باید بر اساس فواصل زمانی خاص مربوط به هر نوع مایع مورد بازدید و کنترل قرار گیرد. شرح بیشتر در فصل ۷، "تعمیر و نگهداری" ارائه شده است.

### ⚠️ اخطار

رانندگی با حواس پرتی می‌تواند منجر به از دست دادن کنترل خودرو و در نتیجه منجر به بروز تصادف، صدمات جسمی جدی و حتی مرگ خواهد شد. مسئولیت و حقوق اولیه راننده، در راستای رانندگی ایمن و قانونی با خودرو بوده و هرگونه تجهیزات دستی یا سیستم‌های خودرو که ممکن است چشمان، حواس و تمرکز راننده را به خود معطوف کرده، از رانندگی ایمن با خودرو جلوگیری کرده یا برخلاف قانون است، نباید حین رانندگی با خودرو مورد استفاده قرار گیرد.

### قبل از روشن کردن

- تمام درب‌ها را بسته و قفل کنید.
- صندلی راننده را برای دسترسی آسان به همه کلیدها و کنترل‌ها، تنظیم کنید.
- آینه داخل و آینه‌های بغل را تنظیم کنید.
- از عملکرد همه چراغ‌ها اطمینان حاصل کنید.
- تمام نشانگرها را بازدید و کنترل کنید.
- پس از چرخاندن سوئیچ خودرو به موقعیت روشن ON، عملکرد چراغ‌های هشدار دهنده را بازدید و کنترل کنید.
- ترمز پارک را آزاد کرده و از خاموش شدن چراغ هشدار ترمز اطمینان حاصل کنید.
- برای به کارگیری ایمن خودرو، از آشنایی کافی با خودرو و تجهیزات آن اطمینان حاصل کنید.

۱

۲

۳

۴

۵

۶

۷

۸

۹

**⚠️** **اخطار**

در حین حرکت خودرو، کمربند همه سرنشینان باید به نحو مناسب بسته شده باشد. برای اطلاعات بیشتر درباره استفاده مناسب از کمربندها، مبحث "کمربندهای ایمنی" در فصل ۳ را مطالعه کنید.

**⚠️** **اخطار**

همیشه قبل از قرار دادن دسته دنده در موقعیت حرکت رو به جلو D یا عقب R، محیط نزدیک اطراف خودرو را از نظر حضور افراد و بخصوص کودکان کنترل کنید.

**⚠️** **اخطار - رانندگی در حالت مستی یا**

پس از تاثیر دارو

رانندگی در حال مستی خطرناک است. رانندگی در حال مستی عامل شماره یک در مرگ و میرهای ناشی از تصادف در بزرگراه در هر سال است. حتی مقدار کمی الکل بر عکس العملها، ادراک و قضاوت راننده تاثیر می‌گذارد. رانندگی پس از تاثیر دارو به اندازه رانندگی در حال مستی و یا حتی بیش از آن خطرناک است. در هنگام رانندگی در حال مستی یا پس از تاثیر دارو، احتمال وقوع تصادف شدید بسیار بیشتر می‌شود.

اگر مست بوده یا تحت تاثیر دارو قرار دارید، رانندگی نکنید. در خودروهایی که راننده آن مست بوده یا تحت تاثیر دارو قرار دارد سوار نشوید. رانندگی را به فرد دیگری واگذار کرده یا از تاکسی استفاده کنید.

**⚠️** **اخطار**

- هنگام پارک نمودن و یا توقف خودرو در حالیکه موتور روشن است، مراقب باشید که پدال گاز را به مدت طولانی فشار ندهید این عمل موجب داغ شدن بیش از حد موتور و یا آگزوز شده، ممکن است منجر به آتش سوزی گردد.
- حین ترمز گیری ناگهانی یا چرخاندن سریع غریبلیک فرمان، اجسام آزاد ممکن است بر روی کف خودرو افتاده و در عملکرد پدالها تداخل ایجاد کرده، منجر به تصادف گردند. تمام وسایل داخل خودرو را به نحوی ایمن قرار دهید.
- در صورت عدم تمرکز به رانندگی، ممکن است تصادف رخ دهد. حین کار با تجهیزاتاتی که ممکن است حواستان را از رانندگی با خودرو پرت کند همانند تجهیزات صوتی یا گرمایشی، بسیار دقت نمایید. رانندگی ایمن اولین مسئولیت راننده است.

## موقعیت‌های سوئیچ خودرو

چراغ مغزی قفل فرمان (در صورت مجهز بودن)



برای راحتی شما اگر هر یک از درب‌های جلو باز شود، چراغ مغزی قفل فرمان به شرط آن که سوئیچ خودرو در موقعیت روشن ON قرار نداشته باشد، روشن خواهد شد. این چراغ بلافاصله پس از چرخاندن سوئیچ به موقعیت روشن ON یا حدود ۳۰ ثانیه پس از بستن درب، خاموش خواهد شد.

موقعیت‌های سوئیچ خودرو  
قفل LOCK



برای جلوگیری از سرقت، غربلیک فرمان قفل می‌شود. فقط در این حالت می‌توان سوئیچ را از مغزی قفل فرمان خارج کرد.

تجهیزات جانبی ACC

در این موقعیت، فرمان از قفل خارج و تجهیزات برقی فعال می‌شوند.

### \*بیادآوری

اگر در هنگام چرخاندن سوئیچ به موقعیت تجهیزات جانبی ACC با مشکل مواجه شدید، ابتدا غربلیک فرمان را به چپ و راست بچرخانید تا گیر و سفتی برداشته شود، سپس سوئیچ را به موقعیت ACC بچرخانید.

## روشن ON

قبل از روشن کردن موتور، عملکرد چراغ‌های هشدار دهنده را در این موقعیت می‌توان بازرسی و کنترل کرد.

برای جلوگیری از خالی شدن باتری در هنگام خاموش بودن موتور، سوئیچ را در این موقعیت ON نگه ندارد.

## استارت START

برای روشن کردن موتور، سوئیچ را به موقعیت استارت بچرخانید. تا موقعیکه سوئیچ را رها نکرده‌اید، موتور به چرخیدن ادامه می‌دهد. پس از رها کردن، سوئیچ به موقعیت روشن ON باز می‌گردد. در این موقعیت چراغ هشدار ترمز را می‌توان بازدید و کنترل کرد.

⚠️ **اخطار - سوئیچ خودرو**

- هرگز در هنگام حرکت سوئیچ را به موقعیت قفل LOCK یا تجهیزات جانبی ACC نچرخانید. این عمل به از دست دادن کنترل جهت حرکت و عملکرد ترمز که می‌تواند باعث تصادف شود، منجر خواهد شد.
- قفل فرمان جایگزین مناسبی برای ترمز پارک نیست (در صورت مجهز بودن). همیشه قبل از ترک صندلی راننده، از قرارداشتن دسته دنده گیربکس معمولی در دنده یک یا دسته دنده گیربکس اتوماتیک در موقعیت پارک P و درگیر کردن کامل ترمز پارک اطمینان حاصل نمایید و سپس موتور را خاموش کنید. نادیده گرفتن این هشدارها ممکن است باعث حرکت غیرمنتظره و ناگهانی خودرو شود.

- هرگز در هنگام حرکت خودرو از داخل دایره غریبک فرمان اقدام به چرخاندن سوئیچ یا فعال کردن کلیدهای کنترل دیگر تجهیزات خودرو نکنید. وجود دست یا بازو در داخل این محدوده می‌تواند باعث از دست دادن کنترل خودرو، تصادف و آسیب جسمی جدی یا مرگ شود.
- از قراردادن اشیاء آزاد مهار نشده در اطراف صندلی راننده خودداری کنید. ممکن است در هنگام رانندگی این اشیاء حرکت کرده، باعث مزاحمت برای راننده و در نتیجه تصادف شوند.



**⚠️** **اخطار**

- همیشه در هنگام رانندگی از کفش مناسب استفاده کنید. کفش نامناسب (پاشنه بلند، کفش اسکی و غیره) ممکن است در توانایی شما در استفاده از پدال های ترمز، گاز و کلاچ (در صورت مجهز بودن) اختلال ایجاد کند.
- حین فشار دادن پدال گاز اقدام به روشن کردن خودرو نکنید، خودرو حرکت کرده و منجر به بروز تصادف می شود.
- تا عادی شدن دور موتور منتظر بمانید. زمانی که دور موتور بالا باشد در صورت رها کردن پدال ترمز خودرو به طور ناگهانی حرکت می کند.

**\*یادآوری - مکانیسم فشار بیشتر پدال گاز**

**(Kick down) (در صورت مجهز بودن)**

در صورتی که خودروی شما به مکانیسم Kick down در پدال گاز مجهز باشد، این سیستم از طریق نیاز به فشار بیشتر پدال گاز از رانندگی ناخواسته با حداکثر میزان باز بودن دریچه گاز می کند. با این وجود در صورتی که پدال گاز را حدود ۸۲٪ فشار دهید، خودرو می تواند در حالت حداکثر سرعت قرار گرفته و پدال گاز راحت تر فشار داده می شود. این امر نشانه بروز نقص در سیستم نبوده و حاکی از عملکرد عادی خودرو می باشد.

**روشن کردن موتور بنزینی**

۱. از درگیر بودن ترمز پارک اطمینان حاصل کنید.
۲. گیربکس معمولی - پدال کلاچ را تا انتها فشار داده و دسته دنده را در موقعیت خلاص N قرار دهید. در حین چرخاندن سوئیچ خودرو به موقعیت استارت START، پدال کلاچ و ترمز را به حالت فشرده باقی نگه دارید.
- گیربکس اتوماتیک - دسته دنده را در موقعیت پارک P قرار داده، پدال ترمز را تا انتها فشار دهید.
- در هنگام قرار داشتن دسته دنده در موقعیت خلاص N، نیز می توانید موتور را روشن کنید.
۳. سوئیچ خودرو را به موقعیت استارت START چرخانده و تاروشن شدن موتور در این موقعیت باقی نگه دارید (حداکثر ۱۰ ثانیه)، سپس سوئیچ را رها کنید. باید بدون فشار دادن پدال گاز استارت زده شود.
۴. در صورتی که خودرو برای مدتی متوقف مانده باشد، منتظر گرم شدن موتور نمانید، بلکه با سرعت متوسط موتور شروع به رانندگی کنید (از گاز دادن و توقف های شدید خودداری کنید).

۱  
۲  
۳  
۴  
۵  
۶  
۷  
۸  
۹

چراغ نمایشگر پیش گرم کن موتور

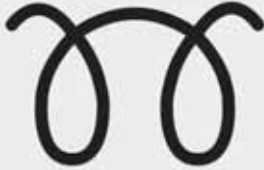

۳. برای پیش گرم کردن موتور، سوئیچ را به موقعیت روشن ON بچرخانید. سپس چراغ نمایشگر پیش گرم کن روشن می شود.
۴. پس از خاموش شدن چراغ نمایشگر پیش گرم کن، سوئیچ را به موقعیت استارت START چرخانده و تا روشن شدن موتور در این موقعیت نگهدارید (حداکثر ۱۰ ثانیه)، سپس سوئیچ را رها کنید.

### روشن کردن موتور دیزلی

برای روشن کردن موتور دیزلی در هنگام سردبودن، قبل از استارت زدن، پیش گرم کن موتور را فعال کنید. پیش از شروع به رانندگی، موتور باید گرم شده باشد.

۱. از درگیر بودن ترمز پارک اطمینان حاصل کنید.
۲. گیربکس معمولی - پدال کلاچ را تا انتها فشار داده، دسته دنده را در موقعیت خلاص N قرار دهید. در حین چرخاندن سوئیچ خودرو به موقعیت استارت START، پدال کلاچ و ترمز را به حالت فشرده باقی نگه دارید.

گیربکس اتوماتیک - دسته دنده را در موقعیت پارک P قرار داده، پدال ترمز را تا انتها فشار دهید.  
در هنگام قرار داشتن دسته دنده در موقعیت خلاص N، نیز می توانید موتور را روشن کنید.

### هشدار

اگر در حین حرکت موتور خاموش شد، سعی نکنید دسته دنده را در موقعیت پارک P قرار دهید. اگر شرایط ترافیک و جاده اجازه می دهد، برای روشن کردن دوباره موتور در حالیکه خودرو هنوز در حال حرکت است می توانید دسته دنده را در موقعیت خلاص N قرار داده، سوئیچ را به موقعیت استارت START بچرخانید.

### هشدار

- بیش از ۱۰ ثانیه در هر بار استارت نزنید. اگر موتور بلافاصله خاموش می شود یا روشن نمی شود. قبل از استارت مجدد ۵ تا ۱۰ ثانیه صبر کنید. استفاده نامناسب از استارت ممکن است باعث معیوب شدن آن شود.
- حین روشن بودن موتور، سوئیچ خودرو را در موقعیت START قرار ندهید، ممکن است موتور استارت زده شده ببیند.

۱

۲

۳

۴

۵

۶

۷

۸

۹

### \*یادآوری

اگر تا ۱۰ ثانیه پس از کامل شدن عملکرد پیش گرم کن موتور دیزلی، موتور را روشن نکردید، یک بار دیگر سوئیچ خودرو را به مدت ۱۰ ثانیه به موقعیت قفل LOCK چرخانده، مجدداً به موقعیت روشن ON برگردانید تا عمل پیش گرم کن مجدداً تکرار شود.

### روشن و خاموش کردن موتور دیزلی مجهز به

#### توربو شارژ اینترکولردار

۱. با گاز بازی نکرده یا اینکه بلافاصله پس از روشن شدن موتور به طور ناگهانی گاز را زیاد نکنید.

اگر موتور سرد است، قبل از شروع به حرکت اجازه دهید موتور چندین ثانیه در دور آرام کار کند تا از کفایت روغن کاری دستگاه توربو شارژ اطمینان حاصل کنید.

۲. پس از رانندگی با سرعت بالا یا وارد آوردن فشار زیاد به موتور برای مدت طولانی، قبل از خاموش کردن باید اجازه داد موتور ۱ دقیقه در دور آرام کار کند.

این عملکرد دور آرام، قبل از خاموش شدن موتور به توربو شارژ اجازه می دهد خنک شود.

### هشدار

پس از رانندگی با سرعت بالا یا وارد آوردن فشار زیاد به موتور برای مدت طولانی، فوراً موتور را خاموش نکنید. این کار موجب صدمات شدید به موتور یا توربو شارژ می شود.

## دکمه روشن / خاموش موتور ENGINE START/STOP BUTTON (در صورت مجهز بودن)

دکمه روشن / خاموش موتور دارای چراغ



۱

۲

۳

۴

۵

۶

۷

۸

۹

موقعیت دکمه

روشن / خاموش موتور

خاموش OFF



خاموش

خودروهای مجهز به قفل ضدسرقت گراییک

فرمان

جهت حفاظت از خودرو در برابر سارقان، هنگام قرار دادن دکمه روشن / خاموش موتور Engine Start / Stop Button در وضعیت خاموش OFF، گراییک فرمان قفل می‌شود.

گراییک فرمان هنگامی که درب سمت راننده را باز کنید، قفل خواهد شد.

در صورتیکه هنگام باز کردن درب راننده، گراییک فرمان به طور کامل قفل نشده باشد، آژیر هشدار به صدا در خواهد آمد. گراییک فرمان را مجدداً قفل کنید. اگر گراییک فرمان مجدداً قفل نشد، توصیه می‌شود برای کنترل و بازرسی خودرو به عاملیت مجاز کیا مراجعه نمایید.

علاوه بر این، در صورتی که پس از باز نمودن درب راننده، کلید روشن / خاموش موتور Engine Start / Stop Button در وضعیت خاموش OFF قرار گیرد، گراییک فرمان قفل نخواهد شد و در نتیجه آژیر هشدار به صدا در خواهد آمد. در این مواقع، درب را ببندید، در نتیجه گراییک فرمان قفل شده و آژیر هشدار متوقف خواهد شد.

- خودرو مجهز به گیربکس معمولی

برای خاموش نمودن موتور (دکمه در وضعیت (START/RUN یا فعال بودن خودرو (وضعیت ON)، خودرو را متوقف نموده، سپس دکمه روشن / خاموش موتور Engine Start / Stop Button را فشار دهید.

- خودرو مجهز به گیربکس اتوماتیک

برای خاموش نمودن موتور (دکمه در وضعیت (START/RUN یا فعال بودن خودرو (وضعیت ON)، در حالیکه اهرم دسته دنده را در وضعیت پارک P قرار می‌دهید، دکمه روشن / خاموش موتور Engine Start / Stop Button را فشار دهید. هنگامی که بدون قرار دادن اهرم دسته دنده در وضعیت پارک P، دکمه روشن / خاموش موتور Engine Start / Stop Button را فشار دهید، موتور به جای خاموش شدن در وضعیت تجهیزات جانبی ACC قرار می‌گیرد.

برای راحتی شما اگر هر یک از درب‌های جلو باز شود، چراغ دکمه روشن / خاموش موتور روشن می‌شود. این چراغ ۳۰ ثانیه پس از بستن درب خاموش خواهد شد. همچنین چراغ بلافاصله پس از قرار گرفتن دکمه روشن / خاموش موتور Stop Button Engine Start / خاموش در موقعیت روشن ON، خاموش خواهد شد.

## \*یادآوری

در صورتیکه غربیلک فرمان کاملاً قفل نشود. دکمه روشن / خاموش موتور Engine Start / Stop فعال نخواهد شد. برای از بین بردن گیر غربیلک فرمان، در حالیکه فرمان را به سمت راست و چپ می‌چرخانید، دکمه روشن / خاموش موتور Engine Start / Stop را فشار دهید.

### هشدار

شما تنها در مواقعی که خودرو در حال حرکت نیست، قادر خواهید بود تا با فشردن دکمه (START/RUN) موتور را خاموش نمایید. در مواقع که خودرو در حال حرکت است، می‌توانید با ۳ بار فشار دادن مکرر دکمه در مدت ۳ ثانیه یا فشار دادن دکمه بیش از ۲ ثانیه موتور را خاموش کرده و در وضعیت ACC قرار دهید. اگر خودرو هنوز در حال حرکت است، در حالیکه دسته دنده در وضعیت خلاص (N) قرار دارد، با فشردن دکمه روشن / خاموش موتور Engine Start / Stop ، بدون فشردن پدال ترمز می‌توانید مجدداً موتور را روشن کنید.

## تجهیزات جانبی ACC



چراغ نمایشگر نارنجی

خودرو مجهز به گیربکس معمولی

حین قرارداشتن دکمه روشن / خاموش موتور Button Engine Start / Stop در وضعیت خاموش OFF بدون فشار دادن پدال کلاچ، دکمه روشن / خاموش موتور Button Engine Start / Stop را فشار دهید.

خودرو مجهز به گیربکس اتوماتیک

هنگامی که دکمه روشن / خاموش موتور Button / Stop Engine در وضعیت خاموش OFF قرار دارد، بدون فشردن پدال ترمز، دکمه روشن / خاموش موتور Button Engine Start / Stop را فشار دهید.

قفل غربیلک فرمان باز شده و تجهیزات الکتریکی خودرو قابل فعال شدن هستند. (در صورت مجهز بودن به قفل فرمان ضد سرقت)

به منظور پیشگیری از خالی شدن باتری‌ها، پس از یک ساعت قرار داشتن دکمه روشن / خاموش موتور Button Engine Start / Stop در وضعیت تجهیزات جانبی ACC، دکمه به طور اتوماتیک خاموش می‌شود.

## روشن ON



چراغ نمایشگر قرمز

خودرو مجهز به گیربکس معمولی

هنگامی که دکمه روشن / خاموش موتور Button Engine Start / Stop در وضعیت تجهیزات جانبی ACC قرار دارد، بدون فشردن پدال کلاچ دکمه روشن / خاموش موتور Button Engine Start / Stop را فشار دهید.

خودرو مجهز به گیربکس اتوماتیک

هنگامی که دکمه روشن / خاموش موتور Button Engine Start / Stop در وضعیت تجهیزات جانبی ACC قرار دارد، بدون فشردن پدال ترمز، دکمه روشن / خاموش موتور Button Engine Start / Stop را فشار دهید.

قبل از روشن شدن موتور می‌توان تمامی چراغهای هشدار را کنترل نمود. دکمه روشن / خاموش موتور Button Engine Start / Stop را به مدت طولانی در وضعیت روشن ON قرار ندهید. ممکن است به دلیل عدم کار کردن موتور، باتری خالی شود.

## استارت / حرکت START/RUN



خاموش

خودرو مجهز به گیربکس معمولی

برای روشن کردن موتور، در حالیکه دسته دنده در وضعیت خلاص N قرار دارد، پدال ترمز و کلاچ را فشار داده و سپس دکمه روشن / خاموش موتور Engine Start / Stop Button را فشار دهید.

خودرو مجهز به گیربکس اتوماتیک

برای روشن کردن موتور، در حالیکه دسته دنده در وضعیت پارک P یا خلاص N قرار دارد، پدال ترمز و دکمه روشن / خاموش موتور Engine Start / Stop Button را فشار دهید. برای ایمنی بیشتر ابتدا دسته دنده را در حالت P پارک قرار داده و سپس موتور را استارت بزنید.

## \*بیادآوری

در صورتیکه بدون فشردن پدال کلاچ در خودروهای مجهز به گیربکس معمولی یا بدون فشردن پدال ترمز در خودروهای مجهز به گیربکس اتوماتیک، دکمه روشن / خاموش موتور Engine Start / Stop Button را فشار دهید، موتور روشن نشده و دکمه به نحو زیر تغییر وضعیت خواهد داد:

ACC یا OFF → ON → ACC → OFF

## \*بیادآوری

در صورت قرار گرفتن دکمه روشن / خاموش موتور در Engine Start / Stop Button به مدت طولانی در وضعیت روشن ON یا تجهیزات جانبی ACC ، باتری خالی خواهد شد.

⚠️ **اخطار**

- هرگز هنگامی که خودرو در حال حرکت است، دکمه روشن / خاموش موتور Engine Start / Stop Button را فشار ندهید. این عمل موجب از بین رفتن کنترل خودرو و عملکرد ترمز شده و ممکن است به تصادف منتهی گردد.
- قفل فرمان ضد سرقت (در صورت مجهز بودن) جایگزین ترمز پارک نیست. همیشه قبل از ترک صندلی راننده، اهرم دسته دنده را در وضعیت پارک P قرار داده، ترمز پارک را کاملاً درگیر نموده و موتور را خاموش نمایید. در صورت عدم توجه به این پیشگیری‌ها، ممکن است خودرو به طور ناگهانی حرکت کند.

۱

۲

۳

۴

۵

۶

۷

۸

۹

روشن کردن موتور

\*یادآوری - مکانیسم فشار بیشتر پدال گاز (Kick down) (در صورت مجهز بودن)

در صورتی که خودروی شما به مکانیسم فشار پدال گاز مجهز باشد، این سیستم از طریق نیاز به فشار بیشتر پدال گاز از رانندگی ناخواسته با حداکثر دور موتور جلوگیری می‌کند. با این وجود در صورتی که پدال گاز را حدود ۸۲٪ فشار دهید، خودرو می‌تواند در حداکثر سرعت قرار گرفته و پدال گاز راحت تر فشار داده می‌شود. این امر نشانه بروز نقص نبوده و حاکی از عملکرد عادی خودرو می‌باشد.

**⚠️** **اخطار**

- همیشه حین رانندگی کفش مناسب بپوشید. کفش‌های نامناسب ( کفش‌های پاشنه بلند، کفش اسکی و غیره ) توانایی شما در بکارگیری پدال‌های گاز، ترمز و کلاچ را کاهش می‌دهند.
- حین فشار دادن پدال گاز اقدام به روشن کردن خودرو نکنید، خودرو حرکت کرده و منجر به بروز تصادف می‌شود.
- تا عادی شدن دور موتور منتظر بمانید . زمانی که دور موتور بالا باشد در صورت رها کردن پدال ترمز خودرو به طور ناگهانی حرکت می‌کند.

- هرگز هنگام حرکت خودرو برای دسترسی به دکمه روشن / خاموش موتور Stop Button / Engine Start و یا هر دکمه کنترل دیگر، دست خود را از درون غریبلیک فرمان عبور ندهید. قرار دادن دست خود در این مکان ممکن است موجب از دست دادن کنترل خودرو و در نتیجه تصادف و صدمات جسمی شدید و یا مرگ گردد.
- از قرار دادن اشیاء آزاد مهار نشده در اطراف صندلی راننده خودداری کنید. در هنگام رانندگی ممکن است این اشیاء حرکت کرده ، باعث مزاحمت برای راننده و در نتیجه تصادف شوند.

## روشن کردن موتور بنزینی

۱. کلید هوشمند را با خود برداشته یا درون خودرو قرار دهید.

۲. از درگیر بودن ترمز پارک اطمینان حاصل نمایید.

۳. خودروهای مجهز به گیربکس معمولی - پدال کلاچ را کاملاً فشار داده و دسته دنده را در وضعیت خلاص قرار دهید. حین استارت زدن موتور، پدال ترمز و کلاچ را بصورت فشرده نگه‌دارید.

خودروهای مجهز به گیربکس اتوماتیک - اهرم دسته دنده را در وضعیت پارک P قرار داده و پدال ترمز را بطور کامل فشار دهید.

حین قرار داشتن دسته دنده در وضعیت دنده خلاص N نیز، می‌توانید موتور را روشن کنید.

۴. دکمه روشن / خاموش موتور Engine Start / Stop Button را فشار دهید. باید بدون فشار پدال گاز استارت زده شود.

۵. در صورتی که خودرو برای مدتی متوقف مانده باشد، منتظر گرم شدن موتور ننمایید. بلکه با سرعت متوسط موتور، شروع به رانندگی کنید (از گاز دادن و توقف‌های شدید خودداری کنید).

## روشن کردن موتور دیزل

برای روشن نمودن موتور دیزل حین سرد بودن موتور، باید پیش از استارت زدن، موتور را گرم نموده و سپس پیش از شروع به حرکت آن را گرم نمایید.

۱. از درگیر بودن ترمز پارک اطمینان حاصل نمایید.

۲. خودروهای مجهز به گیربکس معمولی - پدال کلاچ را کاملاً فشار داده و دسته دنده را در وضعیت خلاص قرار دهید و حین فشار دکمه روشن / خاموش موتور Engine Start / Stop

پدال ترمز و کلاچ را بصورت فشرده نگه‌دارید. خودروهای مجهز به گیربکس اتوماتیک - اهرم دسته دنده را در وضعیت پارک P قرار داده و پدال ترمز را بطور کامل فشار دهید.

حین قرار داشتن دسته دنده در وضعیت دنده خلاص N نیز، می‌توانید موتور را روشن کنید.

چراغ نمایشگر پیش گرم کن موتور



۳. حین فشردن پدال ترمز، دکمه روشن / خاموش موتور Engine Start / Stop Button را فشار دهید.

۴. تا خاموش شدن چراغ نمایشگر پیش گرمکن به فشار دادن پدال ترمز ادامه دهید (حدود ۵ ثانیه).

۵. پس از خاموش شدن چراغ نشانگر پیش گرمکن، موتور روشن می‌شود.

## \*بیادآوری

در صورتیکه دکمه روشن / خاموش موتور Button Engine Start / Stop حین انجام پیش گرمکن موتور، یکبار دیگر فشرده شود، ممکن است موتور استارت بخورد.

۱

۲

۳

۴

۵

۶

۷

۸

۹



### ⚠️ **اخطار**

فقط در صورتی که کلید هوشمند داخل خودرو باشد، موتور روشن خواهد شد.  
هرگز به کودکان یا افرادی که با خودرو شما آشنا نیستند اجازه ندهید یا دکمه روشن / خاموش موتور Engine Start / Stop Button یا قسمتهای مرتبط با آن بازی کنند.

### ⚠️ **هشدار**

اگر در حین حرکت، موتور خاموش شد، سعی نکنید دسته دنده را در موقعیت پارک P قرار دهید. اگر شرایط ترافیک و جاده اجازه می‌دهد، برای روشن کردن دوباره موتور در حالیکه خودرو هنوز در حال حرکت است می‌توانید دسته دنده را در موقعیت خلاص N قرار داده و دکمه روشن / خاموش موتور Engine Start / Stop Button را فشار دهید.

• حتی در صورتی که کلید هوشمند در خودرو بوده ولی دور از شما قرار داشته باشد، ممکن است موتور روشن نشود.  
هر گاه دکمه روشن / خاموش موتور Stop Button Engine Start / در موقعیت تجهیزات جانبی یا بالاتر از آن است، با باز کردن هر یک از درب‌ها سیستم وجود کلید هوشمند را کنترل می‌کند، در صورتی که کلید هوشمند در خودرو نباشد، پیام هشدار "Key is not in the vehicle" در صفحه نمایش روشن شده و در صورتی که تمامی درب‌ها بسته شوند، آژیر به مدت ۵ ثانیه به صدا در خواهد آمد، چراغ‌های نمایشگر یا هشدار بلافاصله پس از حرکت خودرو خاموش خواهند شد. همیشه کلید هوشمند را به همراه داشته باشید.

**روشن و خاموش کردن موتور دیزلی مجهز به توربو شارژ اینتر کولر دار**  
۱. با گاز بازی نکرده یا اینکه بلافاصله پس از روشن شدن موتور به طور ناگهانی گاز را زیاد نکنید.  
• اگر موتور سرد است، قبل از شروع به حرکت اجازه دهید موتور چندین ثانیه در دور آرام کار کند تا از کیفیت روغن کاری دستگاه توربو شارژ اطمینان حاصل کنید.  
۲. پس از رانندگی با سرعت بالا یا وارد آوردن فشار زیاد به موتور برای مدت طولانی، قبل از خاموش کردن باید اجازه داد موتور ۱ دقیقه در دور آرام کار کند.  
این عملکرد دور آرام، قبل از خاموش شدن موتور به توربو شارژ اجازه می‌دهد خنک شود.

### ⚠️ **هشدار**

بلافاصله پس از تحت فشار زیاد قرار داشتن موتور، اقدام به خاموش کردن آن نکنید. انجام این کار ممکن است باعث صدمه زدن جدی به موتور یا دستگاه توربو شارژ شود.

- هنگامی که فیوز لامپ ترمز سوخته است، نمی‌توانید موتور را به طور عادی روشن کنید، ابتدا فیوز را با یک فیوز جدید عوض کنید. در صورت عدم امکان تعویض فیوز، در حالیکه سوئیچ خودرو در وضعیت تجهیزات جانبی ACC قرار دارد، می‌توانید با فشار دادن دکمه روشن / خاموش موتور Start / Stop Button Engine به مدت ۱۰ ثانیه، موتور را روشن کنید. موتور بدون فشار دادن پدال ترمز روشن می‌شود، اما برای ایمنی بیشتر همیشه قبل از روشن کردن موتور، پدال ترمز و کلاچ را فشار دهید.

### هشدار

هرگز بجز در مواقعی که فیوز لامپ ترمز STOP lamp سوخته است، دکمه روشن / خاموش موتور Button Engine Start / Stop را بیش از ۱۰ ثانیه فشار ندهید.



### \*پیداآوری

- در صورتی که باتری کلید هوشمند ضعیف شده باشد و یا کلید هوشمند به درستی کار نکند، می‌توانید با فشردن دکمه روشن / خاموش موتور Start / Stop Button Engine توسط کلید هوشمند موتور را روشن کنید. سمت دکمه Lock باید مستقیماً با دکمه روشن / خاموش موتور Start/Stop Button تماس پیدا کند. حین فشار مستقیم دکمه با کلید هوشمند، کلید هوشمند باید با زاویه قائم با دکمه در تماس باشد.

۱

۲

۳

۴

۵

۶

۷

۸

۹

## گیربکس دستی ( در صورت مجهز بودن )

### عملکرد گیربکس معمولی



OYDDDR2101

- گیربکس معمولی دارای ۶ دنده جلو است. طرح تعویض دنده روی سر دسته دنده حک شده است. گیربکس معمولی در تمامی دنده‌های جلو سینکرونیزه ( هم زمان سازی) شده است، بنابراین تعویض دنده به دنده بالاتر یا پایین تر به سادگی انجام می‌شود.

### هشدار

- در هنگام تعویض دنده پنج به چهار ، احتیاط لازم را برای جلوگیری از فشار دادن جانبی ناخواسته دسته دنده بنحوی که باعث درگیر شدن دنده دو شود، بکار گیرید. چنین عمل شدیداً نامناسبی ممکن است دور موتور را تا حدی که عقربه نشاندهنده دور وارد محدوده قرمز رنگ دورسنگ شود، افزایش دهد. این‌گونه دور بیش از اندازه موتور، احتمالاً باعث صدمه دیدن موتور و گیربکس می‌شود.
- در یک اقدام پیش از دو دنده کم نکرده، یا حین حرکت موتور با دور بسیار زیاد (۵۰۰۰rpm) یا بیشتر) دنده کم نکنید، چرا که ممکن است موتور ، کلاچ و گیربکس صدمه ببینید.
- حین تعویض دسته دنده بین دنده پنج و شش، همیشه اهرم دنده را به سمت راست فشار دهید. در غیر اینصورت دسته دنده بطور ناخواسته در دنده سه یا چهار جا زده شده و باعث صدمه گیربکس می‌شود.

- در حین تعویض دنده پدال کلاچ را تا انتها به پایین فشار دهید، سپس به آرامی آن را رها کنید.
- در صورتیکه خودروی شما به سوئیچ قفل فرمان مجهز باشد، بدون فشردن پدال کلاچ در زمان استارت زدن، موتور روشن نخواهد شد.
- قبل از تعویض به دنده عقب R، باید دسته دنده را در حالت خلاص N قرار داد. در حین حرکت دادن دسته دنده به موقعیت دنده عقب R، باید دکمه قرار گرفته در زیر سر دسته دنده را فشار دهید.
- قبل از تعویض به دنده عقب R، از توقف کامل خودرواطمینان حاصل کنید. هرگز هیچ‌گونه رفتاری که باعث وارد شدن عقربه دورسنگ به محدوده قرمز رنگ دور موتور شود را انجام ندهید.

- در هوای سرد، تا زمانیکه روغن گیربکس گرم نشده است تعویض دنده‌ها ممکن است با مشکل انجام شود. این حالت عادی است و صدمه‌ای به گیربکس نمی‌زند.
- اگر به صورت کامل توقف کرده‌اید و با تعویض به دنده یک و یا عقب R مشکل دارید، دنده را خلاص کرده، پا را از روی کلاچ بردارید. سپس مجدداً کلاچ گرفته، دسته دنده را در حالت دنده یک یا عقب R قرار دهید.

### هشدار

- برای جلوگیری از فرسودگی پیش‌هنگام و آسیب دیدن کلاچ، در هنگام رانندگی پای خود را به پدال کلاچ تکیه ندهید. همچنین در زمان انتظار در پشت چراغ‌های راهنمایی و نظایر آنها، از نیم کلاچ برای نگهداشتن خودرو در سربالایی‌ها استفاده نکنید.
- در هنگام رانندگی از دسته دنده به عنوان تکیه‌گاه دست استفاده نکنید، چون این عمل باعث فرسایش زود هنگام دو شاخه‌های تعویض دنده می‌شود.
- حین استفاده از پدال کلاچ، آن را کاملاً فشار دهید. در صورتی که پدال کلاچ را به طور کامل فشار ندهید، ممکن است کلاچ صدمه‌دیده یا سر و صدا کند.
- برای جلوگیری از وارد شدن صدمه احتمالی به سیستم کلاچ، حین درگیری دسته دنده در دنده دو (2) اقدام به حرکت نکنید مگر اینکه بخواهید در جاده‌های لغزنده حرکت کنید.

### اخطار

- همیشه قبل از ترک صندلی راننده، ترمز پارک را کاملاً درگیر کرده، موتور را خاموش کنید. سپس از قرارداشتن دسته دنده در موقعیت دنده ۱ در هنگام پارک در سطوح بدون شیب یا سربالایی‌ها یا دنده عقب R در سرازیری‌ها اطمینان حاصل کنید. عدم رعایت ترتیب صحیح این هشدارها می‌تواند به حرکت غیرمنتظره و ناگهانی خودرو منجر شود.
- اگر خودروی شما دارای گیربکس معمولی غیر مجهز به میکرو سوئیچ قفل سیستم جرقه شمع است، در هنگام روشن کردن موتور در حالیکه ترمز پارک آزاد و دسته دنده در موقعیت خلاص N قرار ندارد، اگر بدون فشار دادن پدال کلاچ استارت زده شود، خودرو ممکن است به حرکت درآمده، باعث تصادف شدید شود.

### استفاده از کلاچ

قبل از تعویض دنده باید پدال کلاچ را تا کف خودرو به پایین فشار داد، سپس پدال را به آرامی آزاد کرد. در هنگام رانندگی همیشه پدال کلاچ باید کاملاً آزاد باشد. در هنگام رانندگی پای خود را روی کلاچ رها نکنید. این کار می‌تواند باعث فرسودگی بیهوده کلاچ شود. از نیم کلاچ برای نگه داشتن خودرو در سربالایی استفاده نکنید. این عمل باعث فرسودگی بیهوده کلاچ می‌شود. از ترمز پارک و ترمز پایی (پدال ترمز) برای نگهداشتن خودرو در شیب‌ها استفاده کنید. از پدال کلاچ به طور سریع و مکرر استفاده نکنید.

### تعویض به دنده سنگین‌تر

هنگامیکه مجبور به کاهش سرعت بدلیل ترافیک سنگین هستید یا در هنگام رانندگی در سربالایی‌های تند، قبل از پس زدن موتور، دنده را به دنده سنگین‌تر تعویض کنید. تعویض به دنده سنگین‌تر، احتمال خاموش کردن موتور را کاهش داده و در صورت نیاز دوباره به شتاب، افزایش شتاب بهتری را ارائه می‌دهد. در سرازیری‌های تند، تعویض به دنده سنگین‌تر به نگهداشتن سرعت ایمن کمک کرده و عمر ترمز را افزایش می‌دهد.

### روش‌های مناسب رانندگی

- هرگز خودرو را در سراسیمگی خلاص نکنید. این عمل بسیار خطرناک است. همیشه خودرو در حال حرکت باید در دنده قرار داشته باشد.
- از ترمزها زیاد استفاده نکنید، این عمل باعث گرم کردن و ناکارایی ترمز می‌شود. بجای این کار، در زمان رسیدن به سرازیری‌های طولانی، سرعت را کم کرده، دنده را با دنده سنگین‌تر تعویض کنید. در این صورت ترمز موتور نیز به کم شدن سرعت کمک می‌کند.
- قبل از تعویض دنده معکوس، سرعت خودرو را کم کنید. اینکار از افزایش ناگهانی دور موتور و صدمه زدن به موتور جلوگیری می‌کند.
- در حین رانندگی اگر باد سمت پهلو زیاد است سرعت خود را کم کنید، زیرا باعث کنترل بهتر خودرو می‌شود.
- قبل از تعویض به دنده عقب، از توقف کامل خودرو مطمئن شوید، در غیر این صورت گیربکس ممکن است صدمه ببیند. برای استفاده از دنده عقب، پدال کلاچ را فشار داده، دنده را در حالت خلاص قرار دهید و ۳ ثانیه منتظر بمانید، سپس دنده را به دنده عقب تعویض کنید.

• از ترمز موتور به طور شدید در جاده‌های لغزنده استفاده نکنید (تعویض دنده از دنده‌های بالاتر به دنده‌های پایین‌تر) در غیر این صورت باعث سرخوردن خودرو و منجر به تصادف می‌شود.

- در هنگام رانندگی روی سطوح لغزنده، حداکثر احتیاط را به کار گیرید. در هنگام ترمز کردن، اضافه کردن سرعت یا تعویض دنده، به طور خاص مواظب باشید. در هنگام رانندگی روی سطوح لغزنده، تغییر ناگهانی سرعت می تواند موجب از دست دادن چسبندگی لاستیکهای محرک به جاده (کشش) و از دست دادن کنترل خودرو شود.

### ⚠️ اخطار

- همیشه کمربند ایمنی خود را ببندید. در تصادفات افرادی که از کمربند ایمنی استفاده نمی کنند بیشتر از کسانی که از کمربند استفاده می کنند، در معرض خطر مرگ هستند.
- از پیچیدن با سرعت زیاد خودداری کنید.
- از حرکات بسیار سریع غریبک فرمان برای حرکت چرخها حین تعویض خط مسیر حرکت، پیچیدن با سرعت زیاد خودداری کنید.
- در صورت از دست دادن کنترل خودرو در سرعت بزرگ راهها، خطر واژگون شدن، به مقدار زیادی افزایش می یابد.
- از دست دادن کنترل خودرو اغلب زمانی اتفاق می افتد که دو چرخ یا بیشتر از سطح جاده بیرون رفته و در این حالت راننده برای باز گرداندن خودرو به جاده بیش از حد فرمان را بیچاند.

- اگر خودروی شما از جاده خارج شد، سریع فرمان را نچرخانید. به جای آن، سرعت خود را قبل از بازگشت به خط حرکت کم کنید.
- هرگز از سرعت های قانونی تعیین شده جاده، تجاوز نکنید.

## گیربکس اتوماتیک (در صورت مجهز بودن)

### عملکرد گیربکس اتوماتیک

گیربکس اتوماتیک دارای ۶ دنده جلو و یک دنده عقب می باشد. دنده ها به طور مجزا و اتوماتیک برحسب موقعیت دسته دنده انتخاب می شوند.

### \*یادآوری

در چند مرتبه اول تعویض دنده در خودروهای نو یا در مواقعی که جریان برق باتری قطع و وصل شده باشد، ممکن است تعویض دنده بطور ناگهانی انجام گیرد. این وضعیت امری عادی است و بعد از تعویض چند دنده به کمک واحد کنترل گیربکس (TCM) یا واحد کنترل قدرت (PCM)، الگوی تعویض دنده تنظیم خواهد شد.

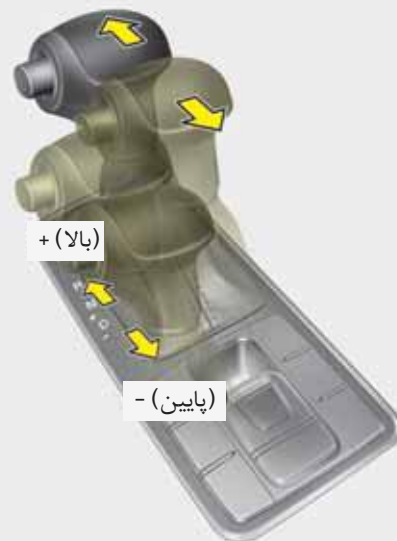
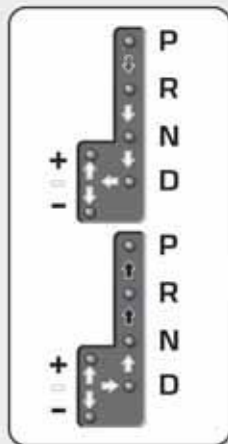

حین تعویض دنده، پدال ترمز و دکمه ضامن را فشار دهید. در صورتی که خودرو به سیستم قفل دنده مجهز نیست، فشار دادن پدال ضروری نمی باشد. با این وجود توصیه می شود برای جلوگیری از حرکت ناگهانی خودرو، پدال ترمز را فشار دهید.

حین تعویض دنده، دکمه ضامن قفل را فشار دهید.  
دسته دنده را می توان آزادانه حرکت داد.

برای عملکرد نرم تعویض دنده، در هنگام تغییر از حالت خلاص N به دنده جلو یا عقب، پدال ترمز را فشار دهید.

### ⚠️ **اخطار - گیربکس اتوماتیک**

- همیشه قبل از قرار دادن دسته دنده در موقعیت حرکت رو به جلو D یا عقب R، محیط نزدیک اطراف خودرو را از نظر حضور افراد و به خصوص کودکان کنترل کنید.
- همیشه قبل از ترک صندلی راننده، از قرار داشتن دسته دنده در موقعیت پارک P اطمینان حاصل کنید، سپس ترمز پارک را کاملاً درگیر کرده، موتور را خاموش کنید. عدم رعایت صحیح این هشدارها می‌تواند به حرکت غیرمنتظره و ناگهانی خودرو منجر شود.
- از ترمز موتور به طور شدید در جاده‌های لغزنده استفاده نکنید (تعویض دنده از دنده‌های بالاتر به دنده‌های پایین‌تر). در غیر این صورت باعث سرخوردن خودرو و منجر به تصادف می‌شود.

### ⚠️ **هشدار**

- برای جلوگیری از صدمه دیدن گیربکس در هنگام درگیر بودن ترمز و قرار داشتن دسته دنده در دنده عقب R یا هر یک از دنده‌های جلو به موتور گاز ندهید.
- در هنگام توقف در سربالایی‌ها، خودرو را توسط قدرت موتور ثابت نگه ندارید. از پدال ترمز یا ترمز پارک استفاده کنید.
- هنگامیکه دور موتور بیشتر از دور آرام است، از حالت دنده خلاص N یا دنده پارک P به حالت حرکت به دنده جلو D یا دنده عقب R تغییر وضعیت ندهید.

### محدوده‌های عملکردی گیربکس

در هنگام روشن ON بودن سوئیچ خودرو، چراغ‌های نمایشگر روی صفحه نمایشگرها موقعیت دسته دنده را نمایش می‌دهند.

### پارک P

همیشه قبل از حرکت دادن دسته به این موقعیت، خودرو را کاملاً متوقف کنید. این موقعیت گیربکس را قفل کرده و از چرخش چرخ‌های محرک جلو جلوگیری می‌کند.

### ⚠️ **اخطار**

- تغییر موقعیت دسته دنده به موقعیت پارک P در حالیکه خودرو در حرکت است باعث قفل شدن چرخ‌های محرک و در نتیجه از دست دادن کنترل خودرو می‌شود.
- از موقعیت پارک P به جای ترمز پارک استفاده نکنید. همیشه از جای گرفتن مطمئن دسته دنده در موقعیت پارک P اطمینان حاصل کرده و ترمز پارک را کاملاً درگیر کنید.
- هرگز کودکان را بدون مراقب در خودرو تنها نگذارید.

۱

۲

۳

۴

۵

۶

۷

۸

۹



### خلاص N

در این موقعیت چرخ‌ها و گیربکس قفل نیستند و خودرو حتی در کمترین شیب جاده آزادانه شروع به حرکت می‌کند، مگر اینکه از ترمز پارک یا ترمز سرویس (زیرپا) استفاده کرده باشید.

### حرکت D

از این موقعیت برای حرکت معمول روبه جلو استفاده می‌شود و گیربکس بطور اتوماتیک در توالی ۶ دنده همراه با ارائه بهترین مصرف اقتصادی سوخت و قدرت عمل می‌کند.

### هشدار

اگر در هنگام حرکت خودرو، دنده را در دنده پارک (P) قرار دهید، ممکن است باعث صدمه دیدن گیربکس شوید.

### عقب R

از این موقعیت برای عقب رفتن استفاده می‌شود.

### هشدار

همیشه قبل از تعویض به دنده عقب یا خروج از دنده عقب R، کاملاً توقف کنید. اگر در هنگام حرکت خودرو دنده را در موقعیت عقب R قرار دهید، ممکن است باعث صدمه دیدن گیربکس شوید، مگر اینکه از روش 'بیرون کشیدن خودرو توسط جلو و عقب کردن' شرح داده شده در این کتابچه پیروی کنید.

### ⚠️ **اخطار**

زمانیکه دسته دنده در موقعیت خلاص (N) قرار دارد هرگز رانندگی نکنید، زیرا ترمز موتور عمل نکرده و منجر به تصادف می‌شود.

برای افزایش قدرت در هنگام سبقت گرفتن یا افزایش سرعت در سربالایی، پدال گاز را تا انتها فشار دهید. (بیشتر از ۸۲٪) تا زمانیکه مکانیزم فشار بیشتر پدال گاز (در صورت مجهز بودن) به همراه صدای کلیک عمل کند.

در این وضعیت گیربکس به طور اتوماتیک به یک دنده پایین تر تغییر وضعیت می‌دهد.

### \*بیادآوری

- قبل از حرکت دادن دسته دنده به موقعیت حرکت رو به جلو D، خودرو را کاملاً متوقف کنید.
- با فشار دادن پدال گاز در شرایط عادی، از مکانیزم فشار دادن پدال صدای کلیک شنیده می‌شود.



۱

۲

۳

۴

۵

۶

۷

۸

۹

### \*یادآوری

- در حالت دستی راننده تعویض به دنده بالاتر را بر اساس شرایط بعدی جاده انجام می‌دهد، با توجه به اینکه مواظب است دور موتور در محدوده مجاز یا قبل از محدوده قرمز باقی بماند.
- در حالت دستی فقط ۶ دنده جلو قابل انتخاب است. برای رفتن به عقب یا پارک کردن خودرو، دسته دنده را به موقعیت عقب R یا پارک P برحسب نیاز حرکت دهید.
- در حالت دستی تعویض به دنده پایین‌تر بطور اتوماتیک با کم شدن سرعت خودرو انجام می‌گیرد. هنگامیکه خودرو متوقف شود، دنده ۱ بطور اتوماتیک انتخاب می‌شود.
- در حالت دستی هنگامیکه دور موتور به محدوده قرمز رنگ برسد، نقطه تعویض دنده تغییر می‌کند تا تعویض به دنده بالاتر بطور اتوماتیک انجام شود.
- به جهت حفظ سطح کارآیی در سطوح مختلف عملکردی و ایمنی، سیستم گیربکس ممکن است تعویض دنده‌های بخصوصی را در هنگام بکارگیری دسته دنده انجام ندهد.

### حالت تعویض دستی

هنگامیکه خودرو ثابت یا در حرکت است، حالت دستی با فشار دادن دسته دنده از موقعیت D به موقعیت ورودی دستی قابل انتخاب است. برای بازگشت به محدوده عملکرد D، مجدداً دسته دنده را به موقعیت ورودی اصلی فشار دهید.

در حالت دستی با حرکت دادن دسته دنده به عقب و جلو، تعویض دنده بطور سریع انجام می‌گیرد.

UP بالا (+) : با یک بار فشار دادن دسته دنده به جلو، تعویض به یک دنده بالاتر انجام می‌گیرد.

DOWN پایین (-) : با یک بار کشیدن دسته دنده به عقب، تعویض به یک دنده پایین‌تر انجام می‌گیرد.

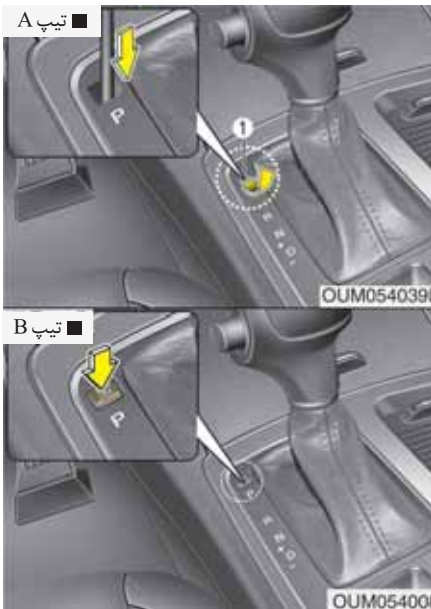

### آزاد کننده قفل تعویض دنده

اگر با وجود اینکه پدال ترمز را فشار داده‌اید، دسته دنده را از حالت پارک P یا خلاص N نتوان به حالت دنده عقب R حرکت داد، به فشار دادن پدال ترمز ادامه و اعمال زیر را انجام دهید:

### ⚠️ اخطار

همیشه قبل از خارج کردن و در حین حرکت دادن دسته دنده از موقعیت پارک P به موقعیت‌های دیگر، پدال ترمز را کاملاً فشار دهید تا از حرکت ناخواسته خودرو که می‌تواند منجر به صدمه دیدن سرنشینان داخل یا نفراطراف خودرو شود جلوگیری کنید.

سیستم قفل تعویض دنده (در صورت مجهز بودن) برای ایمنی شما، گیربکس اتوماتیک به سیستم قفل تعویض دنده که بدون فشار دادن پدال ترمز مانع حرکت دسته دنده از موقعیت پارک P یا خلاص N<sup>۱</sup>، به دنده عقب R می‌شود، مجهز شده است. برای تغییر وضعیت دسته دنده از موقعیت پارک P یا خلاص N به دنده عقب R:

۱. پدال ترمز را فشار داده و نگهدارید.
۲. موتور را روشن کرده یا سوئیچ را به موقعیت روشن ON بچرخانید.
۳. دسته دنده را حرکت دهید.

اگر هنگامیکه دسته دنده در موقعیت پارک P قرار دارد، پدال ترمز مکرراً فشار داده شده و رها شود، در نزدیکی دسته دنده ممکن است صدای لرزش شنیده شود. این موضوع امری عادی است.

## تیپ A

۱. با دقت درپوش پوشاننده سوراخ دسترسی به قفل تعویض دنده (I) را بردارید.
۲. کلید (یا پیچ‌گوشتی) را داخل سوراخ دسته دنده فرو برده و کلید (یا پیچ‌گوشتی) را به پایین فشار دهید.
۳. دسته دنده را حرکت دهید.
۴. توصیه می‌شود با مراجعه به عاملیت مجاز کیا، خودرو را مورد بازرسی و کنترل قرار دهید.

## تیپ B

۱. دکمه ضامن قفل تعویض دنده را فشار دهید.
۲. دسته دنده را حرکت دهید.
۳. با مراجعه به عاملیت مجاز کیا فوراً خودرو را مورد بازرسی و کنترل قرار دهید.

## سیستم قفل داخلی سوئیچ

## (در صورت مجهز بودن)

سوئیچ خودرو را فقط در وضعیتی می‌توان خارج نمود که دسته دنده در وضعیت پارک P قرار داشته باشد. در صورتی که دسته دنده در هر موقعیت دیگری باشد، نمی‌توان سوئیچ را خارج کرد.

## روش های مناسب رانندگی

- هرگز در حالیکه پدال گاز را فشار داده‌اید، دسته دنده را از موقعیت پارک P یا خلاص N به هیچ‌یک از موقعیت‌های دیگر حرکت ندهید.
  - هرگز قبل از توقف کامل خودرو، دسته دنده را به موقعیت پارک P حرکت ندهید.
  - قبل از اقدام به حرکت دادن دسته دنده به موقعیت R یا D، از توقف کامل خودرو اطمینان حاصل کنید.
  - هرگز در سرازیری‌ها دسته دنده را در موقعیت خلاص N قرار ندهید. این امر ممکن است بسیار خطرناک باشد. خودرو در حال حرکت همیشه باید در دنده قرار داشته باشد.
  - پارامستمر روی ترمز نگه نداشته و دائماً در حال ترمز نباشید، این امر باعث داغ کردن ترمز می‌شود. بجای اینکار در سرازیری‌های طولانی سرعت را کم کرده، به دنده سنگین‌تر تغییر وضعیت دهید. با انجام اینکار ترمز موتوری نیز به کم کردن سرعت کمک می‌کند.
  - قبل از تعویض دنده به دنده سنگین‌تر، سرعت را کم کنید. در غیر این صورت دنده سنگین‌تر ممکن است جان‌رود.
- همیشه از ترمز پارک استفاده کنید. صرفاً به قرار دادن دسته دنده در موقعیت پارک P برای جلوگیری از حرکت خودرو تکیه نکنید.
  - در هنگام رانندگی روی سطوح لغزنده، حداکثر احتیاط را به کار گیرید. در هنگام ترمز کردن، اضافه کردن سرعت یا تعویض دنده به طور خاص مواظب باشید. در هنگام رانندگی روی سطوح لغزنده، تغییر ناگهانی سرعت می‌تواند موجب برهم خوردن میزان چسبندگی لاستیک‌های محرک به جاده (کشش) و از دست دادن کنترل خودرو شود.
  - عملکرد ایده‌ال و اقتصادی خودرو با فشار دادن و رها کردن آرام پدال گاز میسر می‌شود.

### شروع به حرکت در سر بالایی‌های تند

برای شروع به حرکت در سر بالایی تند، پدال ترمز را فشار داده و دسته دنده را در موقعیت حرکت رو به جلو D قرار دهید. دنده مناسب را با توجه به وزن بار و سرنشین و تندی شیب سر بالایی انتخاب و ترمز پارک را آزاد کنید. به تدریج با اضافه کردن گاز، ترمز زیر پارا آزاد کنید.

حین شروع به حرکت از حالت توقف بر روی سر بالایی‌های تند، احتمال واژگون شدن خودرو وجود دارد، قرار دادن دسته دنده در دنده ۲، از واژگون شدن خودرو جلوگیری می‌کند.

### ⚠️ اخطار

اگر خودروی شما در برف، گل، شن و نظایر آنها گیر کرد، با اقدام به جلو و عقب کردن مکرر می‌توانید خودرو را آزاد کنید. در صورت حضور افراد در نزدیکی اطراف خودرو اقدام به انجام این کار نکنید. در حین جلو عقب کردن ممکن است خودرو به طور ناگهانی آزاد و به سمت جلو یا عقب حرکت کرده باعث آسیب زدن به اشخاص و اشیاء نزدیک خودرو شود.

### ⚠️ اخطار

- همیشه کمربند ایمنی خود را ببندید. در تصادفات افرادی که از کمربند ایمنی استفاده نمی‌کنند بیشتر از کسانی که از کمربند استفاده می‌کنند، در معرض خطر مرگ هستند.
- از پیچیدن با سرعت زیاد خودداری کنید.
- از مانور و فرمان دادن بسیار سریع، تعویض بسیار سریع خط مسیر حرکت و یا پیچیدن سریع خودداری کنید.
- در صورت از دست دادن کنترل خودرو در رانندگی با سرعت زیاد در بزرگراه‌ها، خطر واژگون (چپ) شدن، به مقدار زیادی افزایش می‌یابد.
- از دست دادن کنترل خودرو اغلب زمانی اتفاق می‌افتد که دو چرخ یا بیشتر از سطح جاده بیرون رفته و در این حالت راننده باید برای باز گرداندن خودرو به جاده بیش از حد فرمان را بپیچاند.
- اگر خودروی شما از جاده خارج شد، سریع فرمان را نچرخانید به جای آن، سرعت خود را قبل از بازگشت به خط حرکت کم کنید.
- هرگز از سرعت‌های قانونی تعیین شده جاده، تجاوز نکنید.

۱

۲

۳

۴

۵

۶

۷

۸

۹

## عملکرد سیستم چهارچرخ محرک (AWD ، در صورت مجهز بودن)

راننده به ویژه حین رانندگی در شیب هایی که منجر به کج شدن خودرو به هر طرف می شوند، باید هوشیار باشد.

در هنگام رانندگی در خارج از جاده عوامل ذکر شده باید به دقت مد نظر قرار گیرد. حفظ تماس و چسبندگی لاستیک به سطح راه و فرمان پذیری و تحت کنترل بودن خودرو در این شرایط ، به منظور رعایت ایمنی راننده و سرنشینان از مسئولیت های همیشگی راننده است.

**⚠️ ⚠️** **اخطار - رانندگی در خارج از جاده**

این خودرو برای حرکت در جاده طراحی شده است. رانندگی در شرایط سخت خارج از جاده که خودرو برای آن شرایط طراحی نشده، ممکن است منجر به صدمه دیدن شود. رانندگی در شرایط خارج از حدود عملکردی در نظر گرفته شده طراحی خودرو یا سطح تجربه راننده می تواند به آسیب دیدگی جسمی شدید یا مرگ منجر شود.

توان تولیدی موتور می تواند جهت بالا بردن میزان کشش و چسبندگی تایرها به همه چرخ های جلو و عقب انتقال یابد. استفاده از خودروهای چهار چرخ محرک (AWD) در مواقعی که چسبندگی خوب چرخ ها به جاده مورد نیاز است، مانند رانندگی در جاده های لغزنده، خیس یا پوشیده از برف و در هنگام تلاش برای بیرون آمدن از گل، مفید است. لیکن این خودروها برای استفاده در خارج از جاده و کوره راه های سخت و صعب العبور طراحی نشده اند. استفاده گه گاه از خودرو در خارج از جاده مانند جاده و کوره راه های غیر صعب العبور ایرادی ندارد. همیشه در هنگام رانندگی در خارج از بزرگ راه ها، کاهش دادن با احتیاط سرعت در حدی که سرعت در آن شرایط برای خودرو ایمن باشد، مهم است. بطور کلی وضعیت خارج از جاده، باعث کاهش میزان چسبندگی لاستیک ها به جاده ، کاهش فرمان پذیری و کم شدن کارایی ترمزها در مقایسه با وضعیت عملکرد در جاده می شود.

سیستم چهار چرخ محرک: AWD\*

چرخ های جلو محرک: FWD

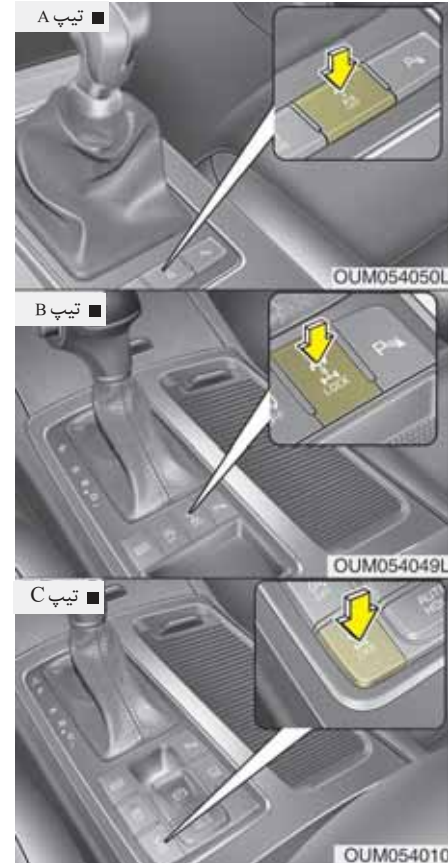

۱

۲

۳

۴

۵

۶

۷

۸

۹

### ترمز فعال در پیچهای تند

#### هشدار - AWD

هنگام پیچیدن شدید در جاده آسفالت شده با سرعت کم و حالت چهار چرخ محرک کنترل فرمان مشکل خواهد بود.

ترمز فعال در پیچهای تند، خصوصیتی ویژه برای رانندگی با چهار چرخ محرک است که در چرخش لاستیکها اختلاف ایجاد نموده و زاویه چرخهای جلو و سیستم تعلیق را به صفر می‌رساند. هنگام پیچیدن در پیچهای تند باید با سرعت کم پیچیده و دقت کافی مبذول شود.

#### ⚠️ **اخطار**

در صورتی که چراغ هشدار سیستم چهار چرخ محرک (  ) روشن شده است، بیانگر وجود نقص در سیستم AWD است. در این صورت، توصیه می‌شود برای کنترل و بازرسی خودرو به عاملیت مجاز کیا مراجعه نمایید.

۱

۲

۳

۴

۵

۶

۷

۸

۹

## حالت رانندگی چهار چرخ محرک (AWD)

وضعیت انتخاب شده	کلید انتخاب وضعیت	چراغ نمایشگر	توضیحات
AWD AUTO (قفل AWD غیر فعال است)		 (چراغ نمایشگر خاموش است)	<ul style="list-style-type: none"> <li>• حین رانندگی با حالت اتوماتیک چهار چرخ محرک 4WD AUTO، در شرایط عادی، موتور مشابه خودروهای با سیستم چرخ‌های جلو محرک FWD معمولی کار می‌کند. با وجود این، در صورتیکه سیستم نیاز به حالت AWD را احساس نماید، بدون ایجاد تداخل در رانندگی، نیروی محرکه موتور بطور اتوماتیک بین هر ۴ چرخ توزیع می‌شود.</li> <li>• حین رانندگی در جاده‌های معمولی و آسفالت، خودرو مشابه خودروهای معمولی دارای سیستم چرخ‌های جلو محرک FWD حرکت می‌کند.</li> </ul>
AWD LOCK		 (چراغ نمایشگر روشن است)	<ul style="list-style-type: none"> <li>• این حالت جهت افزایش حداکثری کشش، برای بالا رفتن یا پایین آمدن در جاده‌های شیبدار، رانندگی در خارج از جاده، رانندگی در جاده‌های گل‌آلود یا شنی و غیره بکار می‌رود.</li> <li>• این حالت در سرعت‌های بالاتر از ۳۰ km/h بطور اتوماتیک شروع به غیرفعال شدن نموده و در سرعت‌های بالاتر از ۴۰ km/h به وضعیت AWD AUTO تغییر می‌نماید. در صورتیکه سرعت خودرو به کمتر از ۳۰ km/h کاهش یابد، وضعیت به حالت قفل AWD LOCK تغییر می‌نماید.</li> </ul>

## \*پیداآوری

- حین رانندگی در جاده‌های معمولی، با فشار دادن دکمه AWD LOCK، وضعیت AWD LOCK را غیر فعال نمایید (چراغ نمایشگر باید خاموش شود). رانندگی در جاده‌های معمولی در حالت AWD LOCK (بویژه حین پیچیدن) منجر به صدای مکانیکی یا لرزش می‌گردد. صدا و لرزش پس از غیرفعال شدن وضعیت AWD LOCK از بین می‌رود. در صورت رانندگی طولانی با وجود صدا و لرزش ممکن است قطعات سیستم انتقال قدرت صدمه ببینند.
- پس از غیرفعال شدن حالت AWD LOCK، بدلیل انتقال نیروی محرکه به چرخ‌های جلو، ممکن است شوکی احساس شود. این شوک عادی بوده و نقص مکانیکی نمی‌باشد.





برای عملکرد ایمن در حالت چهار چرخ محرک

### ⚠️ **اخطار - رانندگی با چهار چرخ**

در شرایطی که رانندگی با چهار چرخ محرک در جاده و یا خارج از جاده ضروری است، خودرو شما نسبت به حالت رانندگی در شرایط عادی تحت فشار شدیدی قرار می‌گیرد. با سرعت پایین رانندگی کرده و برای انجام تغییرات لازم آماده باشید. شرایط جاده را در نظر بگیرید؛ اگر در مورد شرایط جاده شک دارید، از خودرو پیاده شده و در مورد بهترین حالت رانندگی تصمیم بگیرید. برای رانندگی ایمن از توانایی خود و خودرو تجاوز نکنید.

### ⚠️ **اخطار - تپه‌ها**

رانندگی در عرض (نقاط هم ارتفاع) تپه‌های دارای شیب تند می‌تواند بسیار خطرناک باشد. این خطر ممکن است از تغییر جزئی زاویه چرخ که می‌تواند پایداری خودرو را کاهش دهد، نشأت گرفته و حتی اگر تحت تأثیر توان حرکتی خودرو، پایداری آن حفظ شود در صورت توقف حرکت رو به جلوی خودرو امکان از دست رفتن پایداری خودرو وجود دارد و ممکن است که بدون هیچ گونه هشدار اولیه یا وجود زمان کافی جهت اصلاح اشتباه صورت گرفته، خودرو واژگون شده و باعث بروز آسیب جدی سرنشینان یا مرگ آنها شود.

- در هنگام بالا رفتن یا پایین آمدن از شیب تپه‌ها تا حد ممکن به صورت مستقیم حرکت نمایید. در هنگام بالا رفتن و پایین آمدن از شیب‌های تند تپه‌ها، حداکثر احتیاط لازم را به کار ببرید، چون بسته به شیب، نوع زمین و شرایط آب یا گل ممکن است خودرو از ناحیه جلو یا عقب واژگون شود.

- از تلاش برای رانندگی در آبهای عمیق راکد یا گل خودداری کنید، زیرا در این شرایط ممکن است موتور از کار افتاده و یا لوله آگزوز به وسیله مواد خارجی پر شود. از تلاش برای رانندگی روی تپه‌های با شیب زیاد خودداری کنید، زیرا این شرایط احتیاج به مهارت فوق العاده برای کنترل خودرو دارد.

- همیشه در حین رانندگی در خارج از جاده، غربیلک فرمان را محکم بگیرید.
- از بسته بودن کمربند ایمنی سرنشینان اطمینان حاصل کنید.

### ⚠️ **اخطار - خطر باد شدید**

در صورت رانندگی در باد شدید، مرکز ثقل بالای خودرو، ظرفیت کنترل و فرمان‌پذیری خودرو را کاهش می‌دهد، لذا رانندگی با سرعت کمتر ضروری است.

- اگر مجبور به رانندگی در آب هستید، خودرو را متوقف نموده، وضعیت AWD LOCK را انتخاب کرده و با سرعت کمتر از ۸ کیلومتر در ساعت رانندگی کنید.



### ⚠️ **اخطار - غربیلک فرمان**

در هنگام رانندگی در خارج از جاده، غربیلک فرمان را از سمت داخل نگیرید. زیرا احتمال آسیب دیدن بازوی شما در اثر حرکت ناگهانی غربیلک فرمان یا برگشتن و چرخیدن غربیلک فرمان در اثر برخورد چرخها با مانع روی زمین وجود دارد. این امر ممکن است باعث از دست رفتن کنترل غربیلک فرمان شود.

- هرچه سریعتر باید نحوه پیچیدن در پیچ‌ها با حالت چهارچرخ محرک (دو دیفرانسیل) را یاد بگیرید. به تجربه خود در زمینه انتخاب سرعت مطمئنه در حین پیچیدن در پیچ‌ها با خودروهای دارای سیستم چرخ‌های جلو محرک تکیه نکنید. شما باید با سرعت کمتری رانندگی نمایید.
- در حین رانندگی در خارج از جاده احتیاط لازم را مبذول نمایید، زیرا ممکن است خودرو توسط سنگ یا ریشه درختان آسیب ببیند. قبل از شروع به رانندگی در خارج از جاده، از شرایط رانندگی در این نوع نواحی اطلاع کافی حاصل نمایید.

### ⚠️ **اخطار - AWD**

در هنگام پیچیدن در پیچ‌ها سرعت خودرو را کاهش دهید. مرکز ثقل خودروهای AWD (چهار چرخ محرک - دو دیفرانسیل) بالاتر از خودروهای FWD (دارای سیستم چرخ‌های جلو محرک) معمول بوده و احتمال واژگون شدن آنها در هنگام پیچیدن با سرعت زیاد بیشتر می‌باشد.

۱

۲

۳

۴

۵

۶

۷

۸

۹

**⚠️** **اخطار - رانندگی با چهار چرخ (AWD)**

- از پیچیدن با سرعت زیاد خودداری نمایید.
- از فرمان دادن سریع، بطور مثال تغییر لاین سریع یا شدید و پیچیدن‌های تند خودداری نمایید.
- در صورتیکه در بزرگراه کنترل خودرو از دست شما خارج شود، احتمال واژگون شدن بسیار زیاد است.
- در تصادفات، سرنشین بدون کمربند ایمنی، نسبت به فردی که کمربند خود را بسته است، بیشتر در معرض خطر مرگ وجود دارد.
- اغلب از دست دادن کنترل، در شرایطی رخ می‌دهد که دو چرخ یا بیشتر از جاده خارج شده و راننده برای وارد شدن مجدد به جاده چرخ‌ها را بیش از حد می‌چرخاند. در صورتیکه خودروی شما از جاده خارج شد، به شدت فرمان ندهید. در عوض پیش از وارد شدن مجدد به جاده، سرعت را کاهش دهید.

**\*یادآوری**

- اگر سطح آب بالاتر از سطح زیر خودرو است، از اقدام به رانندگی در آن خودداری نمایید.
- پس از خارج شدن از گل یا آب، شرایط ترمزها را کنترل نمایید. در حالیکه به آرامی رانندگی می‌کنید پدال ترمز را چندین بار فشار دهید تا برگشت نیروی عادی ترمز را احساس کنید.
- در صورت رانندگی در شرایط خارج از جاده همانند ماسه، گل یا آب فواصل زمانی بین امور تعمیر و نگهداری را کاهش دهید. بخش "برنامه تعمیر و نگهداری از خودرو در شرایط سخت رانندگی" در فصل ۷ مراجعه نمایید. همیشه پس از رانندگی در شرایط خارج از جاده، خودرو و مخصوصاً قسمت‌های زیر خودرو را کاملاً بشویید.
- از آنجا که در خودروهای چهارچرخ محرک (AWD)، گشتاور حرکتی همیشه به چهار چرخ اعمال می‌شود، شرایط لاستیک‌ها تاثیر زیادی بر عملکرد خودروهای دارای چهارچرخ محرک (AWD) دارد.
- از مجهز بودن خودرو به لاستیک‌های دارای اندازه و نوع مشابه اطمینان حاصل کنید.
- خودرویی که همیشه در حالت چهارچرخ محرک (AWD) می‌باشد، با کامیونتهای یدک کش معمولی قابل یدک کشیدن نیست، از قرار گرفتن خودرو بر روی کامیونتهای مسطح اطمینان حاصل نمایید.

**⚠️** **اخطار - رانندگی در آب**

آهسته رانندگی کنید. در صورتیکه با سرعت بالا در آب رانندگی می‌نمایید، قطرات ناشی از پاشش آب می‌تواند وارد محفظه موتور شده و سیستم جرقه خودرو را خیس نموده و باعث خاموش شدن موتور و توقف ناگهانی خودرو شود. اگر در حین خم شدن خودرو به یک سمت چنین اتفاقی رخ دهد احتمال واژگون شدن خودرو وجود دارد.

### ⚠ هشدار - گل یا برف

اگر یکی از چرخهای جلو یا عقب در گل، برف و غیره گیر کرده است، گاهی اوقات می‌توان با فشار دادن بیشتر پدال گاز، خودرو را از گل خارج نمود، با این وجود از گاز دادن متناوب هنگامی که دور موتور بالا است پرهیز نمایید، زیرا این عمل به سیستم خودروی چهارچرخ محرک (AWD) صدمه می‌زند.

### کاهش احتمال واژگون شدن خودرو

خودروهای چند منظوره سرنشین دار به عنوان خودروهای اسپرت چند منظوره (SUV) معروف هستند. این خودروها نسبت به خودروهای معمولی دیگر دارای ارتفاع بیشتر از سطح زمین و فاصله عرضی چرخهای کمتری می‌باشند تا بتوانند سطح وسیعی از تقاضاهای عملکردی رانندگی در خارج از جاده را بر آورده سازند. ویژگی خاص طراحی آنها باعث قرار گرفتن مرکز ثقل خودرو در ارتفاعی بالاتر از خودروهای معمول دیگر می‌گردد. مزیت ارتفاع بیشتر خودرو نسبت به سطح زمین، دید بهتر جاده و آمادگی بیشتر برای کنترل خودرو در صورت بروز مشکل است. طراحی این خودروها اجازه طی کردن پیچ‌ها با سرعتی مشابه خودروهای سواری معمولی را نمی‌دهد و در نتیجه نمی‌توانند با سرعتی بیش از آنچه که برای پیچیدن مناسب و رضایت بخش خودروهای مسابقه‌ای کندرو در خارج از جاده پیش بینی شده است، گردش در پیچ‌ها را انجام دهند. بر این اساس، به راننده و سرنشینان قویاً توصیه می‌گردد که کمربندهای ایمنی خود را ببندید. در صورت واژگون شدن خودرو، فردی که کمر بند ایمنی خود را نبسته است، نسبت به فردی که کمر بند ایمنی خود را بسته باشد بیشتر در معرض خطر مرگ است. اقدامات احتیاطی وجود دارد که در صورت رعایت آنها احتمال واژگون شدن خودرو کاهش می‌یابد از جمله اینکه سرنشینان باید کمر بند خود را ببندند، حتی الامکان از گردش تند در پیچها، مانور یا ایجاد حرکات ناگهانی اجتناب کنید، بیش از حد معمول بر روی باربند بار قرار نداده و به هیچ وجه خودرو را دستکاری نکنید.

### ⚠️ اخطار - واژگون شدن

همانند دیگر خودروهای (SUV)، خودروهای اسپرت چند منظوره) عدم بکارگیری صحیح خودرو می‌تواند به از دست دادن کنترل خودرو یا واژگون شدن یا تصادف منجر گردد.

- احتمال واژگون شدن این خودروها نسبت به خودروهای معمول دیگر بیشتر است.
- ویژگی خاص طراحی خودرو (ارتفاع بیشتر از سطح زمین و فاصله عرضی کمتر چرخها و ...) باعث قرار گرفتن مرکز ثقل خودرو در ارتفاع بالاتری از خودروهای معمول دیگر می‌شود.
- این خودرو SUV برای پیچیدن با سرعت مشابه خودروهای معمول طراحی نشده است.
- از گردش تند در پیچها، مانور و یا انجام حرکات ناگهانی اجتناب کنید.
- در صورت واژگون شدن خودرو، فردی که کمر بند ایمنی خودرو را نبسته، نسبت به فردی که کمر بند خود را بسته باشد، بیشتر در معرض خطر مرگ است. از بسته بودن کمر بند ایمنی همه سرنشینان خودرو اطمینان حاصل کنید.

- خودروهای چهارچرخ محرک (AWD) باید بر روی دینامومتر شاسی ویژه AWD (چهارچرخ محرک) آزمایش شوند.

### \*یادآوری

هنگام انجام این بازرسی و آزمایشات، هرگز ترمز پارک را درگیر نکنید.

- خودروی چهارچرخ محرک (AWD) دائمی نباید بر روی دینامومتر FWD آزمایش گردد. در مواردی که آزمایش بر روی FWD اجتناب ناپذیر است، از روش زیر استفاده کنید:

### ⚠️ **اخطار - خودروی جک زده**

هنگامی که خودرو دو دیفرانسیل (چهار چرخ محرک) بر روی جک قرار گرفته است، هرگز موتور را روشن نکرده و یا عملی انجام ندهید که منجر به چرخش لاستیکها گردد. زیرا خطر تماس لاستیکها با زمین و افتادن خودرو از روی جک و پرش خودرو به سمت جلو وجود دارد.

### ⚠️ **اخطار**

خودرو شما به لاستیکهایی مجهز شده است که برای ارائه سواری ایمن و فرمان پذیری لازم طراحی شده‌اند.

از مورد استفاده قراردادن لاستیک و رینگهای دارای اندازه و نوع متفاوت با رینگ و لاستیکهای اولیه نصب شده بر روی خودرو خودداری نمایید. این امر می‌تواند منجر به بروز تاثیر منفی بر ایمنی و عملکرد خودرو و در نتیجه بروز مشکل در کنترل خودرو یا واژگون شدن آن شده و صدمات جسمی جدی ایجاد نماید.

در هنگام تعویض لاستیکها ، حتماً هر چهار چرخ (رینگ) و لاستیکها را با رینگ و لاستیکهایی با اندازه ، نوع ، آج ، مارک و ظرفیت تحمل بار مشابه تعویض نمایید. اگر به هر دلیل برای رانندگی در خارج از جاده ، خودروی خود را با ترکیبی از لاستیک / رینگ توصیه نشده توسط کیا برای رانندگی در خارج از جاده مجهز نمودید، نباید از آنها برای رانندگی در بزرگراهها استفاده نمایید.

**⚠️** **اخطار - تست دینامومتر**  
 در هنگام بازرسی ، از قرار گرفتن در جلوی خودرو اجتناب نمایید. این امر بسیار خطرناک می‌باشد زیرا احتمال پرش خودرو به سمت جلو وجود دارد که منجر به بروز صدمات جسمی جدی یا مرگ خواهد شد.

- ⚠️** **هشدار**
- حین بلند کردن خودرو، با چرخ های جلو و عقب به طور جداگانه کار نکنید. چهار چرخ باید با هم عمل کنند.
  - در صورت نیاز به کار کردن با چرخ های جلو و چرخ های عقب حین بلند کردن خودرو ، باید ترمز پارک را آزاد قرار دهید.



۱. فشار باد لاستیک خودرو را بر اساس مقدار توصیه شده مورد کنترل قرار دهید.
۲. برای کنترل سرعت به شیوه نشان داده شده در تصویر، چرخهای جلوی خودرو را روی دستگاه آزمایش سرعت چرخش (رول تست) قرار دهید.
۳. ترمز پارک را آزاد نمایید.
۴. چرخهای عقب را مطابق شکل روی قرقره های آزاد موقت قرار دهید.

۱

۲

۳

۴

۵

۶

۷

۸

I

## سیستم ترمز

ترمز مجهز به بوستر

خودروی شما دارای ترمز مجهز به بوستر است. ترمزها در طول زمان استفاده معمول بطور اتوماتیک تنظیم می‌شوند.

در مواقعی که قدرت بوستر ترمز به علت خاموش شدن موتور یا دلایل دیگر از دست رفته است، هنوز با وارد آوردن نیروی بیشتر به پدال ترمز (نسبت به شرایط معمول)، قادر به متوقف کردن خودرو می‌باشید، هر چند که مسافت طی شده تا متوقف شدن، بیشتر از مسافت توقف معمول خواهد بود. هنگامیکه موتور خاموش است، با هر بار فشار دادن پدال ترمز، بخشی از نیروی ذخیره شده در بوستر ترمز از دست می‌رود. در زمان از دست رفتن نیروی بوستر، پدال ترمز را بطور مکرر فشار ندهید (پمپ نکنید).

فقط در مواقعی که حفظ کنترل و فرمان‌پذیری خودرو در سطوح لغزنده ضروری است، پدال ترمز را بصورت مکرر فشار دهید (پمپ کنید).

## ⚠️ اخطار - ترمزها

- در هنگام رانندگی پای خود را به پدال ترمز تکیه ندهید. این امر باعث گرم شدن زیاد و غیرمعمول ترمز، فرسایش لنت‌های کفشکی و لقمه‌ای و طولانی شدن مسافت طی شده تا توقف خودرو می‌شود.
- در هنگام پایین آمدن از شیب‌های طولانی یا تند تپه‌ها، دنده را با دنده سنگین تعویض کرده، از ترمز کردن مداوم و مستمر خودداری کنید. اعمال ترمز مداوم باعث داغ کردن ترمزها خواهد شد و می‌تواند منجر به از دست رفتن موقتی عملکرد ترمزها شود.
- ترمزهای خیس ممکن است توانایی کاهش ایمن سرعت خودرو را دچار ضعف کنند. همچنین در هنگام ترمز کردن، خودرو ممکن است به یک طرف کشیده شود. اعمال ترمز سبک می‌تواند تحت تأثیر قرار گرفتن ترمز در اثر خیس شدن را ظاهر سازد.

همیشه پس از رانندگی در آب‌های نسبتاً عمیق جاده‌ها، ترمزها را به این شیوه امتحان کنید. برای خشک کردن ترمزها تا بازگشت عملکرد ترمز به حالت عادی، در حالیکه سرعت ایمن رو به جلو را حفظ می‌کنید به نرمی ترمز کنید. همیشه پیش از رانندگی، از موقعیت قرارگیری پدال‌های ترمز و گاز اطمینان حاصل نمایید. در صورت عدم کنترل محل قرارگیری پدال ترمز و گاز پیش از رانندگی، ممکن است به جای پدال ترمز پدال گاز را فشار دهید و در نتیجه منجر به تصادف جدی گردید.

۱

۲

۳

۴

۵

۶

۷

۸

۹

در صورت از دست رفتن ترمز اگر ترمزها در حین حرکت خودرو از کار بمانندند، با استفاده از ترمز پارک بطور اضطراری خودرو را می‌توانید متوقف کنید، هر چند که مسافت طی شده تا متوقف شدن بسیار بیشتر از مسافت معمول خواهد بود.

### ⚠️ **اخطار - ترمز پارک**

درگیر نمودن ترمز پارک در حین حرکت خودرو با سرعت‌های معمول، می‌تواند باعث از دست دادن ناگهانی کنترل خودرو شود. اگر مجبور به استفاده از ترمز پارک برای متوقف کردن خودرو هستید، در هنگام اعمال ترمز، حداکثر احتیاط را بکار بگیرید.

### ⚠️ **هشدار**

حین حرکت خودرو از درگیر نمودن ترمز پارک بجز در موارد اضطراری خودداری نمایید. چرا که سیستم‌های خودرو صدمه دیده، رانندگی را ناامن می‌سازد.

نمایشگر فرسودگی لنت ترمزهای دیسکی خودروی شما به ترمزهای دیسکی مجهز است. هنگامیکه لنت‌های ترمز دیسکی شما فرسوده شده و زمان تعویض آنها فرا رسیده باشد، صدای بلند و زیر هشدار از ترمزهای جلو یا عقب (در صورت مجهز بودن) به گوش خواهد رسید. این صدا ممکن است گه‌گاه شنیده شده یا با فشار دادن پدال ترمز بطور مستمر به گوش برسد.

لطفاً به خاطر داشته باشید که بعضی از شرایط رانندگی یا آب و هوایی ممکن است باعث بلندشدن صدای جیغ ترمز در اولین اعمال ترمز (یا ترمز سبک) شوند. این موضوع امری عادی بوده و حاکی از مشکل داشتن ترمزها نیست.

### ⚠️ **هشدار**

- برای احتراز از تعمیرات پر هزینه ترمز، به رانندگی با لنت‌های فرسوده ادامه ندهید.
- همیشه لنت را بصورت یک دست کامل در اکسل (محور) جلو یا عقب تعویض کنید.

### ⚠️ **اخطار - فرسودگی ترمز**

صدای هشدار فرسودگی لنت ترمز حاکی از نیاز خودرو به سرویس است. اگر این صدای هشدار را نادیده بگیرید، نهایتاً عملکرد ترمز را از دست داده، منجر به تصادفات جدی خواهد شد.



**هشدار** 

- رانندگی با ترمز پارک درگیر، باعث فرسایش شدید لنت ترمز و دیسک چرخ می‌شود.
- حین حرکت خودرو از ترمز پارک استفاده نکنید مگر در شرایط اضطراری. زیرا باعث خرابی سیستم خودرو و به خطر افتادن رانندگی ایمن می‌شود.

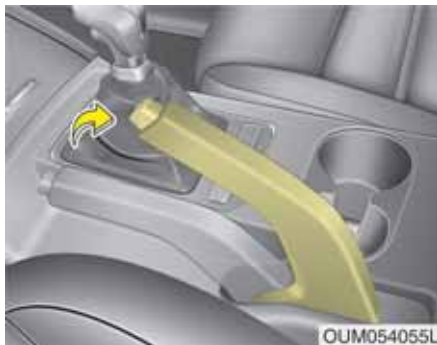

**نوع دستی**

برای درگیر نمودن ترمز پارک، ابتدا پدال ترمز را فشار داده و سپس ترمز دستی را تا آنجا که ممکن است، بالا بکشید.

بعلاوه توصیه می‌شود در هنگام پارک خودرو در سرازیری یا سربالایی، دسته دنده را در موقعیت دنده سنگین مناسب گیربکس معمولی، یا در موقعیت دنده پارک P (گیربکس اتوماتیک) قرار دهید.

**ترمز پارک**  
**درگیر کردن ترمز پارک**



**نوع پدالی**

برای درگیر نمودن ترمز پارک، ابتدا پدال ترمز را فشار داده و سپس پدال ترمز پارک را تا انتها فشار دهید.

- ۱
- ۲
- ۳
- ۴
- ۵
- ۶
- ۷
- ۸
- I

## آزاد کردن ترمز پارک



## نوع پدالی

برای آزاد کردن ترمز پارک، در حالیکه پدال ترمز را فشار می‌دهید، مجدداً ترمز پارک را فشار دهید. پدال بطور اتوماتیک کاملاً آزاد می‌شود.



## نوع دستی

برای آزاد نمودن ترمز پارک، ابتدا پدال ترمز را فشار داده و سپس ترمز دستی را کمی به سمت بالا بکشید. سپس دکمه ضامن (1) را نگهداشته و ترمز دستی (2) را پایین بیاورید. در صورتیکه ترمز پارک آزاد نشده یا کاملاً آزاد نمی‌شود، توصیه می‌شود برای بازرسی و کنترل خودرو به عاملیت مجاز کیا مراجعه نمایید.

⚠️ **اخطار**

- برای جلوگیری از حرکت ناخواسته خودرو در زمان توقف و ترک خودرو، از دسته دنده به جای ترمز پارک استفاده نکنید. ترمز پارک را درگیر کرده و از قرار داشتن مطمئن دسته دنده در موقعیت دنده ۱ یا دنده عقب R (در خودروهای مجهز به گیربکس معمولی) یا پارک P (در خودروهای مجهز به گیربکس اتوماتیک) اطمینان حاصل کنید.
- هرگز اجازه ندهید کسی که با خودرو آشنایی ندارد به ترمز پارک دست بزند. اگر ترمز پارک به طور ناخواسته آزاد شود ممکن است باعث آسیب‌های جسمی جدی شود.
- همیشه در زمان پارک، ترمز پارک همه خودروها باید کاملاً درگیر باشد تا از حرکت ناخواسته خودرو که می‌تواند باعث صدمه دیدن سرنشینان یا رهگذران شود، جلوگیری گردد.

- ۱
- ۲
- ۳
- ۴
- ۵
- ۶
- ۷
- ۸
- I

اگر امکان پذیر بود، فوراً به رانندگی خاتمه دهید.  
اگر این امر امکان پذیر نیست، با رعایت حداکثر احتیاط فقط تا رسیدن به مکانی ایمن یا تعمیرگاه به رانندگی ادامه دهید.



با چرخاندن سوئیچ به موقعیت روشن ON (موتور را روشن نکنید)، روشن شدن چراغ هشدار ترمز را امتحان کنید. هنگام درگیر بودن ترمز پارک و قرار داشتن سوئیچ خودرو در موقعیت روشن ON یا استارت START، این چراغ روشن می‌شود. قبل از شروع به رانندگی، از آزاد بودن کامل ترمز پارک و خاموش بودن چراغ هشدار ترمز اطمینان حاصل کنید.

اگر در هنگام روشن بودن موتور، پس از آزاد کردن ترمز پارک چراغ هشدار ترمز روشن باقی ماند، ممکن است در سیستم ترمز اشکالی وجود داشته باشد. توجه فوری به این امر ضروری است.

۱

۲

۳

۴

۵

۶

۷

۸

۹

## ترمز پارک برقی (EPB) (در صورت مجهز بودن) درگیر کردن ترمز پارک



- برای درگیر کردن EPB (ترمز پارک برقی):
۱. پدال ترمز را فشار دهید.
  ۲. کلید EPB را بالا بکشید.
- از روشن شدن چراغ هشدار مطمئن شوید.

## آزاد کردن ترمز پارک



چنانچه در زمان فعال بودن سیستم توقف خودکار (Auto hold)، موتور خاموش گردد سیستم EPB به طور اتوماتیک درگیر خواهد شد. هرچند با فشار دادن کلید EPB تا خاموش شدن موتور، سیستم EPB درگیر نخواهد شد.

### \*یادآوری

در صورت توقف خودرو زمانیکه روی سراسیمبی تند قرار دارد یا حین کشیدن یک تریبلر، موارد زیر را انجام دهید.

۱. EPB را درگیر کنید.
۲. کلید EPB را بیشتر از ۳ ثانیه بالا بکشید.

### هشدار ⚠

غیر از شرایط اضطراری، حین حرکت خودرو از ترمز پارک استفاده نکنید. این کار باعث صدمه دیدن سیستم خودرو و ایجاد خطر برای رانندگی ایمن می‌شود.

- برای آزاد کردن EPB (ترمز پارک الکتریکی)، کلید EPB را تحت شرایط زیر فشار دهید:
- سوئیچ خودرو یا دکمه روشن / خاموش موتور Start/stop button را در موقعیت روشن قرار دهید.
  - پدال ترمز را فشار دهید.
- از خاموش شدن چراغ هشدار ترمز مطمئن شوید.

### \*یادآوری

#### گیربکس معمولی

حین یکسول کردن تریلر روی تپه یا سراسیمی، ممکن است با استارت زدن خودرو به آرامی به سمت عقب حرکت کند. برای جلوگیری از آن به دستورالعمل‌های زیر توجه کنید.

۱. پدال کلاچ را فشار داده و دنده‌ای را انتخاب کنید.

۲. کلید EPB را بالا بکشید.

۳. پدال گاز را فشار داده و به آرامی پدال کلاچ را رها کنید.

۴. در صورت حرکت خودرو با نیروی کافی، کلید EPB را رها کنید.

در صورت رانندگی بر روی جاده مسطح از دستورالعمل‌های فوق استفاده نکنید. خودرو بطور ناگهانی به سمت جلو حرکت می‌کند.

• خودروهای مجهز به گیربکس اتوماتیک ۱. موتور را روشن کنید.

۲. کمربند ایمنی سمت راننده را ببندید.

۳. درب سمت راننده، درب موتور و درب پشتی را ببندید.

۴. حین قرار دادن اهرم تعویض دنده در دنده عقب (R)، دنده حرکت (D)، پدال گاز را فشار دهید.

از خاموش شدن چراغ اخطار ترمز مطمئن شوید.

### \*یادآوری

• برای حفظ ایمنی خود، حتی زمانیکه سوئیچ خودرو یا دکمه روشن/خاموش موتور button Engine Stop/start در موقعیت خاموش باشد، می‌توانید سیستم EPB را درگیر کنید اما نمی‌توانید آنرا آزاد نمایید.

• برای حفظ ایمنی خود، حین رانندگی به سمت پایین تپه یا به سمت عقب، پدال ترمز را فشار داده و بطور دستی با کلید EPB ترمز پارک را رها کنید.

آزاد کردن اتوماتیک EPB (ترمز پارک الکتریکی)

• اهرم تعویض دنده را در دنده پارک (P) قرار دهید.

حین عملکرد موتور، پدال ترمز را فشار داده و اهرم تعویض دنده را از موقعیت پارک (P) به موقعیت دنده عقب (R) یا حرکت (D) حرکت دهید.

• اهرم تعویض دنده را در موقعیت N (خلاص) قرار دهید.

حین عملکرد موتور، پدال ترمز را فشار دهید و اهرم تعویض دنده را از موقعیت N (خلاص) به R (دنده عقب) یا D (حرکت) حرکت دهید.

• خودروهای مجهز به گیربکس معمولی

۱. موتور را روشن کنید.

۲. کمربند ایمنی سمت راننده را ببندید.

۳. درب سمت راننده، درب موتور و درب پشتی را ببندید.

۴. با درگیر کردن دسته دنده، پدال کلاچ را فشار دهید.

۵. حین آزاد کردن پدال کلاچ، پدال گاز را فشار دهید.

۱
۲
۳
۴
۵
۶
۷
۸
۹

### ⚠️ **اخطار**

- **حین توقف و ترک خودرو برای جلوگیری از حرکت ناخواسته، از اهرم تعویض دنده به جای ترمز پارک استفاده نکنید.**
- **ترمز پارک را تنظیم کرده و از قرار گرفتن اهرم تعویض دنده در موقعیت P (پارک) مطمئن شوید.**
- **هرگز به کسی که با ترمز پارک خودرو آشنایی ندارد اجازه دست زدن به آن را ندهید. در صورت آزاد شدن ناخواسته ترمز پارک، صدمات جدی روی می‌دهد.**
- **به منظور جلوگیری از حرکت ناگهانی خودرو و صدمه دیدن سرنشینان و عابران پیاده، حین پارک خودرو باید تمامی خودروها دارای ترمز پارک بوده که در زمان توقف خودرو کاملاً درگیر شده باشند.**

To disengage EPB,  
fasten seatbelt,  
close door, hood,  
and trunk

OUM054104L

- **اگر شما در حالیکه سیستم EPB درگیر است اقدام به فشردن پدال گاز نمایید، ولی سیستم به صورت اتوماتیک آزاد نگردد، با یک پیغام روی صفحه نمایشگر و صدای هشدار مواجه خواهید شد.**
- **در صورت باز بودن کمر بند ایمنی سمت راننده و باز بودن هر دربی مانند درب موتور یا درب صندوق عقب، صدای هشدار شنیده شده یا پیغامی روی صفحه نمایش LCD ظاهر می‌شود.**
- **در صورت وجود نقص در خودرو، صدای هشدار شنیده شده یا پیغامی روی صفحه نمایش LCD ظاهر می‌شود.**
- **در صورت وجود شرایط فوق، پدال ترمز را فشار داده و با فشار دادن کلید EPB آنراها کنید.**

### ⚠️ **هشدار**

- **اگر با آزاد کردن EPB هنوز چراغ هشدار ترمز پارک روشن می‌باشد، توصیه می‌کنیم که توسط عاملیت مجاز کیا سیستم را کنترل کنید.**
- **حین درگیری EPB اقدام به حرکت خودرو نکنید. زیرا باعث فرسایش شدید لنت ترمز و دیسک ترمز می‌شود.**

- **درگیری اتوماتیک EPB (ترمز پارک الکتریکی) زمانیکه:**
- **EPB بسیار گرم شده باشد.**
- **بوسیله سیستم‌های دیگر بکار برده شود.**

### **\*پیداوری**

اگر حین عملکرد سیستم توقف خودکار، راننده به اشتباه موتور را خاموش کند، سیستم EPB به طور اتوماتیک درگیر می‌گردد. (در خودروهای مجهز به سیستم توقف خودکار)

### هشدار سیستم

### هشدار

در صورت ظاهر شدن پیغام های فوق به دلیل غیر فعال شدن سیستم توقف خودکار (HOLD AUTO) و ترمز پارک الکتریکی (EPB) پدال ترمز را فشار دهید.



در صورت تغییر از حالت توقف خودکار به حالت سیستم EPB و عملکرد نامناسب سیستم EPB، صدای هشدار شنیده شده یا پیغامی روی صفحه نمایش LCD ظاهر می شود.

### هشدار

- در صورت شنیدن صدای کلیک حین عملکرد یا رها کردن EPB، این شرایط عادی است و نشان دهنده عملکرد درست EPB می باشد.
- در صورت قرار دادن کلیدهای خودرو پیش نگهبان یا خدمتکار، از عملکرد EPB او را آگاه سازید.
- حرکت کردن با خودرویی که سیستم EPB آن درگیر است، موجب بروز نقص در سیستم می گردد.
- اگر قصد آزاد کردن سیستم EPB را به صورت اتوماتیک توسط فشردن پدال گاز دارید، آن را به آرامی بفشارید.

## هشدار سیستم



چنانچه در صورت فعال بودن سیستم (Auto hold)، سیستم EPB توسط واحد کنترل پایداری الکترونیکی (ESC) عمل نماید صدای هشدار شنیده شده و پیغامی روی صفحه نمایشگر ظاهر می شود.

چراغ هشدار نقص EPB  
(در صورت مجهز بودن)

چراغ هشدار سیستم EPB پس از قرار گرفتن دکمه روشن / خاموش موتور در وضعیت ON، به مدت ۳ ثانیه روشن می شود و در صورت عملکرد عادی، سیستم خاموش خواهد شد.

در صورت روشن شدن و روشن ماندن چراغ هشدار نقص EPB حین رانندگی یا روشن نشدن این چراغ زمانیکه سوئیچ خودرو یا دکمه روشن / خاموش موتور در وضعیت روشن قرار گرفته باشند، نشان دهنده نقص EPB می باشد.

در صورت روی دادن این مورد، توصیه می کنیم برای کنترل سیستم با عاملیت مجاز کیا تماس بگیرید.

چراغ هشدار سیستم EPB، ممکن است در صورت بروز ایراد در سیستم ESC و روشن شدن چراغ نمایشگر آن، روشن شود. ولی این به منزله وجود نقص در سیستم EPB نمی باشد.

- ۱
- ۲
- ۳
- ۴
- ۵
- ۶
- ۷
- ۸
- ۹



### آزاد نشدن EPB (ترمز پارک الکتریکی)

در صورت آزاد نشدن EPB، توصیه می‌کنیم خودروی خود را با بارگیری کردن روی سطح مسطح کامیون بکسل کنید و به عاملیت مجاز کیا برای کنترل سیستم حمل کنید.

### ترمز اضطراری

در صورت رانندگی و وجود مشکل در مورد پدال ترمز، با بالا کشیدن ونگه داشتن کلید EPB از ترمز اضطراری استفاده نمایید. ترمز کردن هنگامی امکان پذیر است که کلید EPB را به بالا کشیده و نگه داشته باشید.

**⚠️** **اخطار**  
غیر از شرایط اضطراری حین حرکت خودرو از ترمز پارک استفاده نکنید.

### بُیادآوری

حین استفاده از سیستم ترمز اضطراری بوسیله EPB، چراغ هشدار ترمز پارک روشن شده و نشان می‌دهد که سیستم در حال عملکرد می‌باشد.

**⚠️** **هشدار**  
در صورت استفاده از EPB برای ترمز اضطراری در صورت شنیدن صدای مداوم یا بوی سوختگی توصیه می‌کنیم سیستم توسط عاملیت مجاز کیا کنترل شود.

### ⚠️ هشدار

- چراغ هشدار EPB در صورت عملکرد غیر عادی کلید EPB روشن می‌شود. موتور را خاموش کنید و پس از چند دقیقه مجدد موتور را روشن کنید. چراغ هشدار خاموش شده و کلید EPB بطور عادی کار می‌کند، اگر چراغ هشدار EPB هنوز روشن می‌باشد، توصیه می‌شود سیستم توسط عاملیت مجاز کیا کنترل شود.
- در صورت روشن نشدن چراغ هشدار ترمز پارک یا چشمک زدن آن با وجود بالا کشیدن کلید EPB، نشان می‌دهد که EPB درگیر نمی‌باشد.
- زمانی که چراغ هشدار EPB روشن می‌باشد و چراغ هشدار ترمز پارک چشمک می‌زند، کلید EPB را فشار داده، سپس آنرا بالا بکشید. یکبار دیگر آنرا به موقعیت اصلی خودش به عقب فشار دهید و آنرا به عقب بکشید. در صورت خاموش نشدن چراغ هشدار EPB توصیه می‌شود برای کنترل سیستم با عاملیت مجاز کیا تماس بگیرید.

توقف خودکار

(AUTO HOLD، در صورت مجهز بودن)

پس از اینکه راننده با فشار دادن پدال ترمز خودرو را کاملاً متوقف کند، سیستم توقف خودکار، خودرو را در حالت توقف حتی بدون فشار دادن پدال ترمز نگه می‌دارد.

۱
۲
۳
۴
۵
۶
۷
۸
۹

برقراری سیستم AUTO HOLD

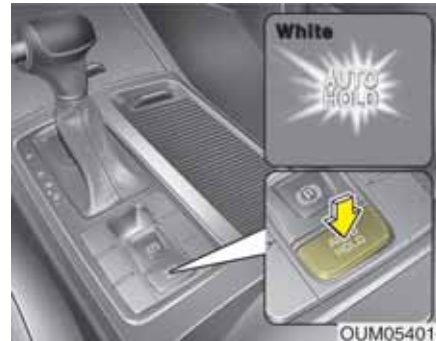

۱. جهت فعال سازی سیستم (Auto hold) ، در ب راننده، در ب موتور، در ب پشتی و کمر بند ایمنی سمت راننده را بسته و سپس کلید Auto hold را فشار دهید که در آن صورت چراغ نمایشگر سفید Auto hold روی صفحه نمایشگر روشن شده و سیستم را در موقیعت انتظار (Standby) نگه می‌دارد.



۲. در صورت فشار دادن پدال ترمز و توقف کامل خودرو، رنگ نمایشگر چراغ Auto hold از سفید به رنگ سبز تغییر می‌کند.  
 ۳. حتی با رها کردن پدال ترمز، خودرو متوقف باقی می‌ماند.  
 ۴. در صورت درگیر شدن EPB، کلید Auto hold غیر فعال خواهد شد.

### \*یادآوری

- سیستم نگهدارنده اتوماتیک (AUTO HOLD) در شرایط زیر عمل نخواهد کرد:
  - \_ بسته نشدن کمربند ایمنی راننده و باز بودن درب راننده
  - \_ باز بودن درب موتور
  - \_ باز بودن درب پشتی
  - \_ قرار داشتن اهرم تعویض دنده در موقعیت پارک (P)
  - \_ درگیری EPB
- جهت حفظ ایمنی شما در شرایط زیر سیستم AUTO HOLD به طور اتوماتیک به سیستم EPB تغییر می کند:
  - \_ بسته نشدن کمربند ایمنی راننده و باز بودن درب راننده
  - \_ باز بودن درب موتور
  - \_ باز بودن درب پشتی
  - \_ توقف خودرو به مدت بیش از ۱۰ دقیقه
  - \_ توقف خودرو روی سطح شیب دار
  - \_ حرکت چندین مرتبه خودرو

### لغو عملکرد سیستم AUTO HOLD



جهت لغو عملکرد سیستم AUTO HOLD کلید AUTO HOLD را فشار دهید. چراغ نمایشگر AUTO HOLD خاموش خواهد شد. در صورت توقف خودرو و برای لغو عملکرد سیستم توقف خودکار، حین فشار دادن پدال ترمز کلید AUTO HOLD را نیز فشار دهید.

### خارج شدن از سیستم AUTO HOLD

در صورت فشار دادن پدال گاز و قرار دادن اهرم تعویض دنده در موقعیت دنده عقب (R)، حرکت (D) یا حالت اسپرت، سیستم AUTO HOLD به طور اتوماتیک رها شده و خودرو شروع به حرکت می کند. رنگ چراغ نمایشگر AUTO HOLD از سبز به سفید تغییر می کند.

### ⚠️ خطر

در صورت فشار دادن پدال گاز و خارج شدن از سیستم AUTO HOLD، همواره اطراف و نزدیک خودرو را بررسی کنید. برای شروع به حرکت آرام خودرو، پدال گاز را به آرامی فشار دهید.

در این شرایط چراغ هشدار ترمز روشن می شود، رنگ چراغ نمایشگر Auto hold از سبز به سفید تغییر می کند، وجهت اطلاع شما از درگیر شدن اتوماتیک سیستم EPB، صدای هشدار شنیده شده و پیغامی روی صفحه LCD ظاهر می شود. قبل از خارج شدن مجدد از این موقعیت، پدال ترمز را فشار دهید و اطراف و نزدیک خود را بازرسی نمایید و سپس ترمز پارک را به صورت دستی همراه با کلید EPB آزاد کنید.

در صورت روشن شدن چراغ نمایشگر Auto hold به رنگ زرد، یعنی سیستم توقف خودکار به درستی کار نمی کند. توصیه می شود جهت بررسی سیستم با عاملیت مجاز کیا تماس بگیرید.

حین عملکرد سیستم Auto hold ممکن است صدای مکانیکی شنیده شود، البته این صدا نشان دهنده عملکرد عادی سیستم می باشد.

### ⚠️ **اخطار**

- حین استارت زدن خودرو، پدال گاز را به آرامی فشار دهید.
- جهت حفظ ایمنی خود، در صورت رانندگی در سرازیری یا حرکت به عقب یا پارک کردن خودرو، عملکرد سیستم AUOTOHOLD را لغو کنید.

### ⚠️ **هشدار**

در صورت وجود نقص در سیستم شناسایی باز کردن درب راننده، درب موتور یا درب پشتی، سیستم توقف خودکار به درستی کار نمی کند. توصیه می شود جهت بررسی سیستم به عاملیت مجاز کیا مراجعه کنید.

سیستم ترمز ABS به طور مستمر سرعت گردش چرخ‌ها را حس می‌کند. اگر چرخ‌ها بخواهند قفل شوند، سیستم ترمز به طور مکرر فشار هیدرولیکی ترمز چرخ‌ها را کم و زیاد می‌کند.

اگر ترمز در شرایطی که امکان قفل شدن چرخ‌ها وجود دارد، اعمال شود، ممکن است صدای "تیک"، تیک" از ترمزها به گوش رسیده یا در پدال ترمز لرزش آرام مربوط به ABS را حس کنید. این وضعیت عادی است و حاکی از عملکرد ترمز ABS است.

برای استفاده از حداکثر مزایای سیستم ترمز ABS در شرایط اضطراری، اقدام به کم و زیاد کردن فشار پدال ترمز یا پمپ کردن ترمز نکنید. پدال ترمز را تا حد ممکن یا تا حدی که شرایط می‌طلبد محکم فشار داده و اجازه دهید سیستم ترمز ABS فشار وارده بر ترمزها را کنترل کند.

• رانندگی در جاده‌هایی که سطح آنها دارای چاله فراوان بوده یا سطح جاده بالا و پایین یا تغییر ارتفاع دارد.

خصوصیات ایمنی خودروهای مجهز به ABS (یا ESC) را نباید به وسیله رانندگی با سرعت زیاد یا پیچیدن در پیچها مورد آزمایش قرار داد. این عمل می‌تواند ایمنی شما یا دیگران را در معرض خطر قرار دهد.

## سیستم ترمز ضد قفل (ABS)

### ⚠️ **اخطار**

سیستم ABS (یا ESC) نمی‌تواند از تصادفات ناشی از حرکات نامناسب و خطرناک در رانندگی جلوگیری کند، هر چند کنترل خودرو را در هنگام ترمزهای اضطراری افزایش می‌دهد. همیشه فاصله ایمن خود را با اجسام جلوی خودرو حفظ کنید. همیشه باید سرعت خودرو را در شرایط بد جاده کاهش داد.

مسافت طی شده از شروع به ترمز تا توقف کامل در خودروهای مجهز به سیستم ترمز ضد قفل ABS (و سیستم پایداری الکترونیکی ESC)، ممکن است نسبت به مسافت طی شده خودروهایی که فاقد این سیستم‌ها هستند، در موارد شرح داده شده در زیر بیشتر باشد:

- رانندگی در جاده‌های ناهموار، ریگ زار یا پوشیده از برف
- رانندگی با زنجیر چرخ

**\*پیدا آوری**

ممکن است صدای کلیک یا تق تق ماندی از محل قرار گرفتن موتور در هنگام شروع به حرکت پس از روشن کردن موتور شنیده شود. این وضعیت عادی است و حاکی از عملکرد صحیح سیستم ترمز ضد قفل ABS است.

۱

۲

۳

۴

۵

۶

۷

۸

۹

- حتی با وجود سیستم ترمز ضد قفل، هنوز به مسافت کافی برای متوقف شدن نیاز دارید. همیشه فاصله ایمن را از خودرو جلویی حفظ نمایید.
- همیشه در هنگام پیچیدن در پیچ‌ها، سرعت را کم کنید. سیستم ترمز ضد قفل نمی تواند از تصادفات ناشی از سرعت بالا جلوگیری کند.
- در سطوح لغزنده یا ناهموار، نتیجه عملکرد سیستم ترمز ضد قفل ممکن است منجر به متوقف شدن خودرو در مسافت بیشتری نسبت به خودروهای مجهز به سیستم ترمز معمولی گردد.

**هشدار** 

- اگر چراغ هشدار سیستم ترمز ABS روشن شده و روشن باقی بماند، سیستم ABS مشکل دارد. هر چند در این وضعیت ترمزهای معمولی خودرو به طور عادی عمل می‌کنند.

### \*یادآوری

هنگامی که به دلیل خالی شدن باتری، استارت زدن را به وسیله باتری کمکی انجام می‌دهید موتور ممکن است به نرمی نچرخد و همزمان چراغ هشدار ABS روشن شود. این امر به دلیل ولتاژ کم باتری اتفاق می‌افتد و به معنی وجود مشکل در سیستم ABS نیست.

- ترمزها را پمپ نکنید!
- قبل از شروع به رانندگی، باتری خودرو را شارژ کنید.

### هشدار

- هنگام رانندگی بر روی سطوح جاده با کشش و چسبندگی پایین لاستیک‌ها نظیر جاده یخ‌زده و استفاده کردن مداوم از ترمز، سیستم ABS به طور مستمر فعال باقی می‌ماند و چراغ هشدار ABS ممکن است روشن شود. در این وضعیت خودرو را به مکانی امن هدایت کرده، موتور را خاموش کنید.
- موتور را دوباره روشن کنید، اگر چراغ هشدار ABS خاموش شود، در این وضعیت عملکرد سیستم ترمز ABS عادی است. در غیر این صورت ممکن است سیستم ترمز ABS معیوب شده باشد. هر چه زودتر با عاملیت مجاز کیا تماس بگیرید.

- چراغ هشدار سیستم ترمز ABS تا حدود ۳ ثانیه پس از چرخاندن سوئیچ خودرو به موقعیت روشن ON، روشن باقی می‌ماند. در طول مدت این ۳ ثانیه، سیستم ABS عمل خود آزمایشی خود را انجام داده و در صورت عادی بودن عملکرد همه اجزاء، چراغ خاموش می‌شود. اگر چراغ روشن باقی ماند، سیستم ترمز ABS ممکن است مشکل داشته باشد. توصیه می‌شود هر چه زودتر با عاملیت مجاز کیا تماس بگیرید.

## سیستم کنترل پایداری الکترونیکی ESC (در صورت مجهز بودن)



کنترل پایداری الکترونیکی (ESC) به جهت متعادل نگهداشتن خودرو در پیچها طراحی شده است. سیستم ESC، سمتی را که راننده تمایل به فرمان گرفتن دارد و همچنین مسیر واقعی حرکت خودرو را مورد بازرسی و کنترل قرار می‌دهد. ESC ترمز چرخها را تک تک اعمال کرده و در برنامه سیستم مدیریت موتور مداخله می‌کند تا خودرو را متعادل و پایدار نگه دارد.

### ⚠️ اخطار

هرگز با سرعتی بیش از آنچه شرایط جاده ایجاب می‌کند یا بیش از سرعت ایمن برای پیچیدن، رانندگی نکنید. سیستم کنترل پایداری الکترونیکی (ESC) از تصادف جلوگیری نمی‌کند. سرعت زیاد در پیچها، حرکت و مانورهای ناگهانی و رانندگی با اصطکاک (کشش) کم در جاده‌های خیس هنوز می‌تواند به تصادفات شدید منجر شود. فقط رانندگان ایمن و ملاحظه کار با خودداری از انجام حرکات و مانورهایی که باعث از دست دادن کشش خودرو (چسبندگی لاستیک به جاده) می‌شوند، می‌توانند از تصادف جلوگیری کنند. حتی با وجود مجهز بودن خودرو به سیستم ESC، همیشه همه احتیاطهای معمول رانندگی شامل رانندگی با سرعت ایمن برای شرایط جاده را رعایت کنید.

سیستم کنترل پایداری الکترونیکی ESC سیستمی الکترونیکی می‌باشد که برای کمک به راننده به جهت حفظ کنترل خودرو در شرایط نامطلوب طراحی شده است. این سیستم جایگزینی برای رانندگی ایمن خودرو نیست. عواملی چون سرعت، وضعیت جاده و نحوه اعمال فرمان راننده، همه در اینکه ESC بتواند از عدم کنترل پذیری خودرو جلوگیری کند تاثیر دارند. شما همچنان مسئول رانندگی و پیچیدن در پیچها با سرعت منطقی و حفظ حاشیه امنیت برای رعایت ایمنی هستید. اگر ترمز در شرایطی که امکان قفل شدن چرخها وجود دارد، اعمال شود، ممکن است صدای "تیک"، از ترمزها به گوش رسیده یا در پدال ترمز لرزش آرامی را حس کنید. این وضعیت عادی است و حاکی از عملکرد سیستم کنترل پایداری الکترونیکی (ESC) است.

### \*یادآوری

صدای کلیک یا تق تق ماندی از محل قرار گرفتن موتور در هنگام شروع به حرکت پس از روشن کردن موتور ممکن است شنیده شود. این وضعیت عادی است و حاکی از عملکرد صحیح سیستم کنترل پایداری الکترونیکی (ESC) است.

- ۱
- ۲
- ۳
- ۴
- ۵
- ۶
- ۷
- ۸
- ۹



### عملکرد ESC

شرایط روشن شدن سیستم ESC



- هنگامی که سوئیچ خودرو به موقعیت روشن ON چرخانده شود، چراغ‌های نمایشگر ESC OFF و ESC ON برای حدود ۳ ثانیه روشن می‌شوند، سپس ESC فعال می‌شود.
- برای غیر فعال کردن ESC، پس از چرخاندن سوئیچ خودرو به موقعیت روشن ON، دکمه ESC OFF را حداقل نیم ثانیه فشار داده، نگهدارید (چراغ نمایشگر ESC OFF روشن می‌شود).
- برای فعال کردن ESC، دکمه OFF ESC را فشار دهید (چراغ نمایشگر ESC OFF خاموش می‌شود).
- در هنگام روشن کردن موتور، ممکن است صدای تیک، تیک شنیده شود، این امر حاکی از خودآزمایی اتوماتیک سیستم ESC است و به معنی وجود مشکل نیست.

### هنگام عملکرد



- هنگامی که ESC در حال عملکرد است، چراغ نمایشگر ESC چشمک خواهد زد.
- هنگامی که سیستم برنامه پایداری الکترونیکی به طور مناسب در حال عملکرد می‌باشد، عمل ضربانی خفیفی را در خودرو می‌توانید احساس کنید. این عمل فقط در اثر کنترل ترمز اتفاق می‌افتد و حاکی از امری غیر عادی نیست.
  - در هنگام بیرون آمدن از گل یا رانندگی در روی جاده لغزنده، فشار دادن پدال گاز ممکن است باعث افزایش دور موتور نشود. این عمل برای حفظ پایداری خودرو بوده و بیانگر وجود مشکل نمی‌باشد.

### هنگام غیر فعال بودن

حالت خاموش سیستم ESC



این خودرو دارای دو حالت خاموش سیستم ESC می‌باشد. در صورتی که حین خاموش بودن ESC، موتور متوقف شود، ESC در حالت خاموش می‌ماند. حین استارت زدن مجدد موتور، سیستم ESC به طور اتوماتیک مجدداً روشن می‌شود.



### چراغ‌های نمایشگر

هنگامی که سوئیچ خودرو به موقعیت روشن ON چرخانده شود، چراغ نمایشگر روشن می‌شود. سپس در صورت عادی بودن عملکرد سیستم ESC، خاموش می‌شود.

با مداخله کردن سیستم ESC، چراغ نمایشگر ESC شروع به چشمک زدن کرده و یا در صورت نقص سیستم ESC روشن می‌شود. چراغ نمایشگر ESC OFF با خاموش کردن سیستم توسط دکمه، روشن می‌شود.



### • حالت خاموش ESC مرحله دوم

برای لغو عملکرد سیستم، دکمه ESC OFF را بیش از ۳ ثانیه فشار دهید. چراغ نمایشگر خاموش بودن سیستم (ESC OFF) روشن شده و صدای بوق هشدار ESC OFF به صدا در می‌آید. در این مرحله، عملکرد کنترل موتور و عملکرد کنترل ترمز غیر فعال هستند. بدین معنی که عملکرد کنترل پایداری خودرو غیرفعال است.



### • حالت خاموش سیستم ESC مرحله اول

به منظور غیرفعال‌سازی عملکرد سیستم ESC، دکمه ESC OFF (ESC OFF) را به مدت کوتاه فشرده که این امر باعث روشن شدن چراغ نمایشگر ESC OFF می‌شود. در این مرحله، عملکرد کنترل موتور غیرفعال می‌شود. به این معنی که سیستم کنترل کشش از کار خواهد افتاد و تنها کنترل روی سیستم ترمز انجام خواهد گرفت.

۱

۲

۳

۴

۵

۶

۷

۸

۹

### \*یادآوری

- در هنگام اندازه‌گیری سرعت خودرو توسط دستگاه دینامومتر، از خاموش بودن ESC با فشار دادن دکمه ESC OFF به مدت بیش از ۳ ثانیه (روشن بودن چراغ ESC OFF) اطمینان حاصل کنید. در این وضعیت اگر ESC روشن باشد، ممکن است از افزایش سرعت خودرو جلوگیری کرده، باعث عیب‌یابی غلط سرعت‌سنج شود.
- خاموش کردن ESC تاثیری بر عملکرد ABS یا سیستم ترمز نمی‌گذارد.

### بکارگیری حالت ESC OFF

#### در هنگام رانندگی

- در صورت امکان، سیستم ESC می‌بایست تحت شرایط رانندگی روزانه فعال نگه‌داشته شود.
- برای خاموش کردن ESC در هنگام رانندگی، دکمه ESC OFF را در هنگام رانندگی در جاده صاف و مسطح فشار دهید.

#### ⚠️ اخطار

در هنگام فعال بودن ESC (زمانی که چراغ نمایشگر ESC چشمک می‌زند)، هرگز اقدام به فشار دادن دکمه ESC OFF نکنید. اگر در هنگام فعال بودن ESC، سیستم را خاموش کنید، خودرو ممکن است لیز خورده، از کنترل خارج شود.

### ⚠️ هشدار

رانندگی در شرایطی که سایز (اندازه) لاستیک‌ها یا رینگ‌ها با هم تفاوت دارد، ممکن است باعث درست عمل نکردن سیستم ESC شود. در هنگام تعویض لاستیک‌ها از هم سایز بودن همه لاستیک‌ها با لاستیک‌های اصلی اطمینان حاصل کنید.

#### ⚠️ اخطار

سیستم کنترل پایداری الکترونیکی ESC، فقط یک وسیله کمکی در رانندگی می‌باشد. برای رعایت احتیاط در هنگام رانندگی در پیچ‌ها و جاده‌های پوشیده از برف یا یخ زده، سرعت را کم کرده و به طور ایمن رانندگی کنید. آهسته رانندگی کرده و در هنگام چشمک زدن چراغ نمایشگر ESC یا لغزنده بودن سطح جاده اقدام به افزایش سرعت نکنید.

## سیستم مدیریت پایداری خودرو (VSM)، در صورت مجهز بودن)

این سیستم به پایداری خودرو و واکنش گراییک فرمان حین رانندگی در جاده های لغزنده یا حین شناسایی تغییرات ضریب اصطکاک بین چرخ های راست و چرخ های چپ حین ترمزگیری کمک می کند.

### عملکرد VSM

حین عملکرد VSM :

- چراغ سیستم کنترل پایداری خودرو ESC ( ) چشمک خواهد زد.
- ممکن است گراییک فرمان کنترل شود.
- زمانی که برنامه مدیریت پایداری خودرو به درستی عمل می کند، می توانید ضربان ضعیفی را در خودرو احساس کنید. این حالت تنها به دلیل کنترل ترمزها بوده و بیانگر نقص نمی باشد.

## درمواقع زیر سیستم VSM عمل نمی کند:

- رانندگی در حاشیه جاده که دارای شیب است.
- رانندگی با دنده عقب
- چراغ خاموش بودن سیستم ESC ( ) در صفحه نمایشگرها روشن باشد.
- چراغ سیستم گراییک فرمان الکترونیکی EPS در صفحه نمایشگرها روشن باشد.

### غیرفعال نمودن سیستم VSM

در صورت فشار دادن دکمه ESC OFF برای غیرفعال نمودن سیستم ESC، سیستم VSM نیز لغو شده و چراغ نمایشگر خاموش بودن سیستم ESC OFF ( ) روشن می شود.

برای روشن نمودن سیستم VSM، مجدداً دکمه را فشار دهید. چراغ نمایشگر ESC OFF، خاموش می شود.

## نمایشگر وجود عیب در سیستم

حتی در صورتی که دکمه خاموش نمودن سیستم کنترل پایداری ESC OFF را فشار نداده اید، باز هم سیستم VSM ممکن است غیرفعال شود. این حالت بیانگر شناسایی نقص در جایی از سیستم گراییک فرمان الکترونیکی EPS یا سیستم VSM می باشد. در صورتی که چراغ نمایشگر ESC ( ) یا چراغ هشدار EPS روشن باشند، توصیه می شود برای کنترل و بازرسی خودرو به عاملیت مجاز کیا مراجعه نمایید.

### یادآوری

- سیستم VSM برای عملکرد در سرعت تقریبی بالاتر از ۲۲ Km/h در پیچ ها طراحی شده است.
- سیستم VSM برای عملکرد در سرعت تقریبی بالاتر از ۱۰ Km/h حین ترمزگیری بر روی جاده های لغزنده و جاده هایی که دارای مقادیر نیروی اصطکاک مختلف می باشند، طراحی شده است.

### ⚠️ **اخطار**

- برنامه مدیریت پایداری خودرو برای یک رانندگی ایمن کافی نبوده و فقط عملکردی کمکی است. مسئولیت راننده است که همیشه سرعت حرکت و فاصله با خودروی جلویی را کنترل کرده و مد نظر قرار دهد. همیشه حین رانندگی غربیلک فرمان را محکم نگه دارید.
- حتی با وجود نصب برنامه VSM، خودروی شما برای فعال شدن براساس خواست راننده طراحی شده است. همیشه پیشگیری‌های عادی برای رانندگی با سرعت ایمن در شرایط مختلف رانندگی همانند رانندگی حین بارش یا بر روی جاده‌های لغزنده را مد نظر قرار دهید.
- رانندگی با چرخ‌ها یا لاستیک‌های به اندازه متفاوت و ساخت مختلف منجر به نقص سیستم VSM می‌گردد. حین تعویض لاستیک‌ها همیشه از لاستیک‌هایی با اندازه مشابه لاستیک اصلی استفاده نمایید.

### سیستم کمکی کنترل پایداری تریلر (TSA)

سیستم کمکی کنترل پایداری تریلر همانند سیستم کنترل پایداری عمل می‌کند. سیستم کمکی کنترل پایداری تریلر در پایداری خودرو و تریلر کشنده حین کج و راست شدن و تاب خوردن تریلر نقش دارد. دلایل متفاوتی برای کج و راست شدن و تاب خوردن خودرو وجود دارد.

در بیشتر مواقع این حالت حین رانندگی با سرعت بالا رخ می‌دهد، با این وجود در صورتی که تریلر به شدت در معرض بادهای عرضی، نوسان و بارگیری بیش از حد نامناسب قرار گیرد، خطر تاب خوردن بیشتر می‌شود.

عوامل تاثیرگذار در تاب خوردن تریلر عبارتند از:

- سرعت بالا
- بادهای عرضی قوی
- بارگیری بیش از حد نامناسب
- حرکت ناگهانی غربیلک فرمان
- جاده‌های پر دست انداز

سیستم کمکی کنترل پایداری تریلر به طور مداوم عدم پایداری خودرو و تریلر را آنالیز می‌کند. زمانی که سیستم کمکی پایداری تریلر اندکی تاب خوردن را شناسایی کند، ترمزها به طور اتوماتیک درگیر می‌شوند تا خودرو را بر روی چرخ‌های جلو پایدار کنند. با این وجود، در صورتی که خودرو به اندازه کافی پایدار نشود، ترمزها در تمام چرخ‌ها فعال شده و قدرت موتور به میزان چشمگیری کاهش می‌یابد. زمانی که تاب خوردن خودرو متوقف شد، سیستم کمکی پایداری تریلر غیرفعال می‌شود.

۱  
۲  
۳  
۴  
۵  
۶  
۷  
۸  
۹

سیستم کمکی شروع حرکت در سربالایی پس از توقف کامل (HAC) (در صورت مجهز بودن) یک خودرو در هنگام شروع حرکت در سربالایی‌ها پس از توقف کامل تمایل به حرکت به سمت عقب را دارد. این سیستم با اعمال ترمز به صورت اتوماتیک به فاصله زمانی ۰.۱ الی ۲ ثانیه از حرکت خودرو به سمت عقب در لحظه شروع حرکت در سربالایی ممانعت می‌کند. پس از گذشت ۱ الی ۲ ثانیه و یا فشردن پدال گاز قبل از این زمان ترمزها را می‌شوند.

### ⚠️ اخطار

سیستم کمکی کنترل خودرو در حین استارت زدن (HAC) فقط برای یک تا دو ثانیه فعال است، بنابراین پس از استارت زدن پدال گاز را فشار دهید.

### \*یادآوری

- هنگام قرار داشتن دسته دنده در وضعیت پارک P یا خلاص N، سیستم HAC فعال نمی‌شود.
- حتی در مواقعی که ESC غیر فعال باشد، HAC فعال خواهد شد، ولی در مواقعی که ESC دچار نقص شده، HAC فعال نخواهد شد.

### سیستم سیگنال توقف اضطراری (ESS)

#### (در صورت مجهز بودن)

سیستم سیگنال توقف اضطراری برای هشدار دادن در شرایط ترمزهای سریع و شدید به رانندگان پشت سر از طریق چشمک زدن چراغ ترمز می‌باشد. در صورتی سیستم فعال می‌شود که:

- ترمزهای ناگهانی خودرو (پس از رسیدن سرعت خودرو به بیش از ۵۵km/h و کاهش ناگهانی سرعت حین ترمزگیری اضطراری یا شتاب منفی بیش از  $7 \text{ m/s}^2$ )

#### • فعال شدن سیستم ABS

زمانیکه سرعت خودرو کمتر از ۴۰ km/h است و سیستم ABS غیر فعال می‌باشد یا موقعیت ترمزگیری اضطراری برطرف می‌شود، چشمک زدن چراغ‌های ترمز متوقف شده، و در عوض، چراغ‌های اعلام خطر (فلاشر) به طور اتوماتیک روشن می‌شوند.

زمانیکه پس از توقف خودرو، سرعت خودرو به بیش از ۱۰km/h برسد، فلاشرها به طور اتوماتیک خاموش می‌شوند. همچنین پس از رانندگی به مدتی با سرعت کم نیز فلاشرها خاموش می‌شوند. می‌توانید با فشار دادن دکمه فلاشر، چراغ‌های فلاشر را خاموش نمایید.

### هشدار

سیستم سیگنال ترمز اضطراری (ESS) در صورت روشن بودن چراغ های فلاشر، عمل نخواهد کرد.

### نحوه خوب ترمز کردن

#### ⚠️ **اخطار**

- در هنگام ترک یا پارک خودرو، همیشه ترمز پارک را بطور کامل درگیر کرده و گیربکس را در موقعیت پارک P (در خودروهای مجهز به گیربکس اتوماتیک) یا در دنده یک یا دنده عقب R (در خودروهای مجهز به گیربکس معمولی) کاملاً درگیر کنید. اگر ترمز پارک درگیر نشده، خطر حرکت ناخواسته خودرو و آسیب دیدن شما یا دیگران وجود دارد.
- همیشه در زمان پارک، ترمز پارک همه خودروها باید کاملاً درگیر باشد تا از حرکت ناخواسته خودرو که می‌تواند باعث صدمه دیدن سرنشینان یا رهگذران شود، جلوگیری گردد.

- در خودرو پارک شده، قبل از شروع به حرکت، درگیر نبودن ترمز پارک را کنترل کرده و از خاموش بودن چراغ نمایشگر ترمز پارک اطمینان حاصل کنید.
- رانندگی از میان آب ممکن است باعث خیس شدن ترمزها شود، همچنین ترمزها می‌توانند در هنگام شست و شوی خودرو خیس شوند. ترمزهای خیس ممکن است خطرناک باشند! در صورت خیس بودن ترمزها خودرو نمی‌تواند مانند قبل سریعاً متوقف شود. ترمزهای خیس ممکن است باعث کشیدن خودرو به یک طرف شوند. برای خشک کردن ترمزها تا بازگشت عمل ترمز به حالت عادی به نرمی ترمز ننمایید، ضمن آنکه مواظب داشتن کنترل بر خودرو در همه اوقات هستید. اگر عملکرد ترمز به حالت عادی باز نگشت هر چه زودتر با رعایت ایمنی خودرو را متوقف نموده، با عاملیت مجاز کیا برای گرفتن کمک تماس بگیرید.
- از حرکت در سرازیری تپه‌ها بدون اینکه خودرو درنده باشد، خودداری کنید. این امر بسیار خطرناک است. همیشه خودرو را در دنده باقی نگه دارید. از ترمز برای کاهش سرعت استفاده کرده و سپس به دنده پایین‌تر تغییر وضعیت دهید، تا ترمز موتور به شما در حفظ سرعت ایمن کمک نماید.

- پای خود را به پدال ترمز تکیه ندهید. رها کردن پا بر روی پدال ترمز در هنگام رانندگی می تواند خطرناک باشد. زیرا این عمل می تواند باعث داغ کردن ترمزها و از دست رفتن تاثیر موثر آنها شود. این امر همچنین باعث افزایش فرسودگی اجزا ترمز می شود.
- اگر لاستیک در حین رانندگی پنچر شد، به آرامی ترمز کرده، خودرو را مستقیم به سمت جلو در حالیکه سرعت را کم می کنید، هدایت کنید. هنگامی که سرعت به حد کافی و ایمن کم شد از جاده کنار کشیده، در مکانی امن توقف نمایید.
- اگر خودرو شما مجهز به گیربکس اتوماتیک است، اجازه ندهید خودرو به سمت جلو، آهسته حرکت نماید. برای جلوگیری از این حرکت رو به جلو، پای خود را بر روی پدال ترمز محکم نگه دارید، تا خودرو به سمت جلو خزش ننماید.
- در هنگام پارک کردن در شیب تپه ها احتیاط لازم را به کار گیرید. ترمز پارک را محکم درگیر کرده و دسته دنده را در حالت پارک P (گیربکس اتوماتیک)، یا در دنده یک یا عقب R (گیربکس معمولی) قرار دهید. اگر سر خودرو به سمت سرازیری است، چرخهای جلو را به سمت جدول بچرخانید تا به جلوگیری از حرکت رو به جلو خودرو کمک شود.
- اگر خودرو رو به سمت سر بالائی دارد چرخهای جلو را در جهت عکس جدول بچرخانید تا به جلوگیری از حرکت رو به عقب خودرو کمک شود. اگر جدول وجود ندارد یا شرایط الزامی دیگری ایجاب نماید، به وسیله قرار دادن بلوک مانع در پشت یا جلوی چرخها از حرکت ناخواسته خودرو جلوگیری کنید.
- تحت بعضی از شرایط ترمز پارک می تواند در حالت درگیر یخ بزند. احتمال وقوع این امر زمانی بیشتر است که برف یا یخ در اطراف یا نزدیک ترمزهای عقب انباشته شده باشد و یا اینکه ترمزها خیس باشند. اگر خطر یخ زدن ترمز پارک وجود داشت، زمانی که دسته دنده را در حالت پارک P (گیربکس اتوماتیک) یا در دنده یک یا عقب R (گیربکس معمولی) قرار می دهید، ترمز پارک را موقتاً کشیده و چرخهای عقب را با مانع مسدود کنید تا خودرو نتواند حرکت نماید. سپس ترمز پارک را آزاد کنید.
- در سر بالائی ها خودرو را به وسیله پدال گاز متوقف نگه ندارید. این امر می تواند باعث داغ شدن گیربکس شود. همیشه از پدال ترمز یا ترمز پارک استفاده کنید.



## سیستم کنترل سرعت یکنواخت (کروز کنترل، در صورت مجهز بودن)

این سیستم برای کار در سرعت‌های بالاتر از حدود ۳۰ کیلومتر در ساعت طراحی شده است.

- هنگام استفاده از سیستم سرعت یکنواخت به شرایط جاده توجه خاص داشته باشید.
- در هنگام استفاده از سیستم سرعت یکنواخت در سرازیری، مراقبت لازم را اعمال کنید. در سرازیری ممکن است سرعت خودرو افزایش یابد.

### ⚠️ اخطار

- اگر سیستم سرعت یکنواخت (کروز کنترل) در حالت روشن باقی بماند (چراغ نمایشگر کروز روی صفحه نمایشگر روشن باشد)، ممکن است سیستم سرعت یکنواخت (کروز کنترل) به طور تصادفی فعال شود. هنگامی که سیستم کنترل سرعت یکنواخت مورد استفاده قرار ندارد، سیستم را در حالت خاموش نگه دارید (چراغ نمایشگر کروز خاموش باشد)، تا از برقرار شدن ناخواسته سرعت یکنواخت جلوگیری شود.
- از سیستم کنترل سرعت یکنواخت فقط در بزرگراه‌های کم ترافیک در شرایط هوای خوب استفاده کنید.
- هنگامی که حفظ سرعت یکنواخت ممکن است ایمن نباشد، به طور مثال حین رانندگی در ترافیک سنگین یا متغیر یا جاده‌های لغزنده (بارانی، یخ زده یا پوشیده از برف) یا پر پیچ و خم یا جاده‌های دارای شیب رو به بالا یا پایین بیش از ۶٪، از سیستم سرعت یکنواخت استفاده نکنید.

### ⚠️ هشدار

در خودروهای مجهز به گیربکس معمولی حین استفاده از سیستم سرعت یکنواخت (کروز کنترل)، بدون فشار دادن پدال کلاچ، دسته دنده را در وضعیت خلاص قرار ندهید، چرا که ممکن است دور موتور بالا رود. در این صورت پدال کلاچ را فشار داده، یا کلید خاموش نمودن سیستم کروز را فشار دهید.

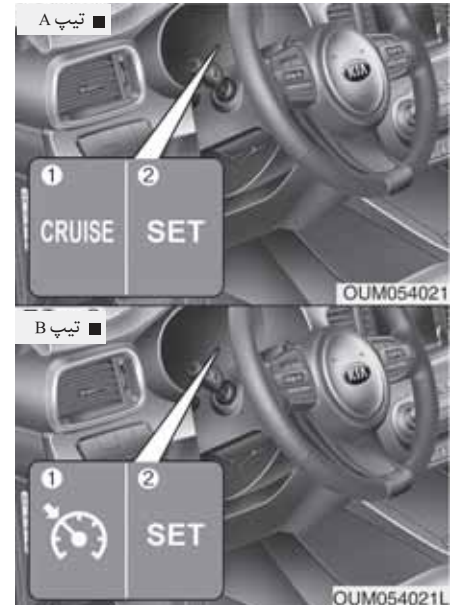

۱. چراغ نمایشگر سیستم کروز
  ۲. چراغ نمایشگر تنظیم سیستم کروز
- سیستم سرعت یکنواخت (کروز کنترل) به شما اجازه می‌دهد خودرو را برای نگهداری سرعت یکنواخت، بدون آنکه پای خود را روی پدال گاز نگه دارید، برنامه ریزی نمایید.

### \*یادآوری

- هنگام عملکرد عادی سیستم کروز، وقتی کلید SET فعال شده و یا پس از به کار بردن ترمزها مجدداً فعال شده است، سیستم کروز حدود ۳ ثانیه تاخیر دارد که کاملاً عادی است.
  - برای فعال نمودن سیستم تثبیت سرعت، پس از قرار دادن سوئیچ در موقعیت روشن یا استارت زدن موتور حداقل یکبار پدال ترمز را فشار دهید.
- با این عمل میتوانید عادی بودن شرایط سوئیچ ترمز را به عنوان بخشی مهم برای لغو سیستم تثبیت سرعت بررسی نمایید.

۱
۲
۳
۴
۵
۶
۷
۸
۹

### کلید سیستم کنترل سرعت یکنواخت (کروز کنترل) برای تنظیم کردن سرعت یکنواخت :



CANCEL/O : عملکرد سیستم سرعت یکنواخت (کروز کنترل) را لغو می کند.

CRUISE/ : سیستم تثبیت سرعت را روشن و خاموش می کند.

RES + : استفاده از سیستم سرعت یکنواخت (کروز کنترل) را از سرگرفته یا سرعت را افزایش می دهد.

SET - : سرعت سیستم کروز کنترل را یکنواخت کرده و یا کاهش می دهد.

۱. برای روشن (فعال) کردن سیستم، کلید سیستم سرعت یکنواخت (کروز کنترل) روی غریبک فرمان را فشار دهید. چراغ نمایشگر کروز CRUISE روی صفحه نمایشگرها روشن می شود.

در شیبهای تند، سرعت خودرو ممکن است کمی کاهش یا در هنگام پایین رفتن کمی افزایش یابد.



۳. کلید- SET را فشار داده و در سرعت دلخواه رها کنید. چراغ نمایشگر SET بر روی صفحه نمایشگرها روشن می شود. هم زمان پدال گاز را رها کنید سرعت دلخواه به طور اتوماتیک حفظ خواهد شد.

۲. سرعت خودرو را به سرعت دلخواهی که باید بیش از ۳۰ کیلومتر در ساعت باشد، افزایش دهید.

**\*ن یاد آوری - خودروهای مجهزه گیربکس معمولی**  
در خودروهای مجهزه گیربکس معمولی، برای فعال نمودن سیستم کنترل سرعت یکنواخت پس از استارت زدن موتور باید حداقل یکبار پدال ترمز را فشار دهد.

برای افزایش سرعت یکنواخت از پیش تنظیم شده :



یکی از روشهای زیر را دنبال کنید:

- اهرم را به سمت بالا (RES +) حرکت داده و نگه دارید . سرعت خودرو به تدریج افزایش می یابد. در سرعت دلخواه کلید را رها کنید.

• اهرم را به سمت بالا (RES+) حرکت داده و بلافاصله رها کنید. با هر بار حرکت دادن اهرم به سمت بالا (RES+) به این شیوه، سرعت یکنواخت خودرو تا ۲ کیلومتر در ساعت افزایش می یابد.

برای کاهش سرعت یکنواخت از پیش تنظیم شده :



یکی از روشهای زیر را دنبال کنید:

- اهرم را به سمت پایین (SET-) حرکت داده و نگه دارید . سرعت خودرو به تدریج کاهش می یابد. برای باقی ماندن در سرعت دلخواه، اهرم را رها کنید.

۱
۲
۳
۴
۵
۶
۷
۸
I

برای غیر فعال کردن کروز (سیستم سرعت یکنواخت)، یکی از اعمال زیر را انجام دهید:



- پدال ترمز را فشار دهید.
- در خودروهای مجهز به گیربکس معمولی پدال کلاچ را فشار دهید.
- در خودروهای مجهز به گیربکس اتوماتیک دسته دنده را در موقعیت خلاص N قرار دهید.

برای افزایش موقتی سرعت در هنگام فعال بودن سیستم کروز کنترل :

اگر در هنگامی که عملکرد سیستم تثبیت سرعت، فعال (روشن) است می خواهید به طور موقت سرعت را افزایش دهید، پدال گاز را فشار دهید. افزایش سرعت مزاحم عملکرد سیستم تثبیت سرعت نشده یا موجب ایجاد تغییر در سرعت برقرار شده نخواهد شد.

برای بازگشت به سرعت تنظیم شده، پای خود را از روی پدال گاز بردارید.

- اهرم را به سمت پایین (SET-) حرکت داده و بلافاصله رها کنید. با هر بار حرکت دادن اهرم به سمت پایین (SET-) به این شیوه، سرعت خودرو تا ۲ کیلومتر در ساعت کاهش می یابد.

- کلید لغو CANCEL/O واقع بر روی غربلیک فرمان را فشار دهید.
- سرعت خودرو را تا ۲۰ کیلومتر در ساعت کمتر از سرعت به حافظه داده شده، کاهش دهید.
- سرعت خودرو را به کمتر از حدود ۲۵ کیلومتر در ساعت کاهش دهید.

هر یک از اعمال ذکر شده، عملکرد حفظ سرعت یکنواخت را لغو (کنسل) خواهد کرد (چراغ نمایشگر SET در صفحه نمایشگر خاموش خواهد شد)، اما سیستم غیرفعال (خاموش) نخواهد شد. اگر میل به برقراری مجدد عملکرد حفظ سرعت سیستم تثبیت سرعت (کروز کنترل) را دارید، اهرم (RES+) روی غربلیک فرمان را به سمت بالا حرکت دهید. سرعت به سرعت تنظیم شده قبلی باز می‌گردد.



برای برقرار کردن مجدد سرعت یکنواخت بالاتر از ۳۰ کیلومتر / ساعت در سیستم تثبیت سرعت (کروز کنترل):



اگر برای لغو (کنسل) عملکرد حفظ سرعت از یکی از این شیوه‌ها (به جز استفاده از کلید / CRUISE استفاده شده و سیستم هنوز روشن باشد، هنگامی که کلید + RES فشار داده شود، آخرین سرعت برقرار شده قبلی به طور اتوماتیک مجدداً برقرار خواهد شد. هر چند اگر سرعت خودرو به زیر ۳۰ کیلومتر بر ساعت رسیده باشد، سرعت برقرار شده قبلی، مجدداً برقرار نخواهد شد.

۱
۲
۳
۴
۵
۶
۷
۸
۹

برای خاموش کردن سیستم سرعت یکنواخت (کروز کنترل) یکی از اعمال زیر را انجام دهید:

- کلید  CRUISE/ سیستم سرعت یکنواخت (کروز کنترل) را فشار دهید. (چراغ نمایشگر کروز CRUISE روی صفحه نمایشگرها خاموش خواهد شد)
- در صورت مجهز بودن خودروی شما به سیستم محدود کننده سرعت، کلید  CRUISE / را دو مرتبه فشار دهید. (چراغ نمایشگر سیستم سرعت یکنواخت خاموش خواهد شد)
- موتور را خاموش کنید. (سوئیچ را ببندید)

هر یک از این اعمال ذکر شده، سیستم سرعت یکنواخت (کروز کنترل) را خاموش خواهد کرد. اگر می‌خواهید عملکرد سیستم سرعت یکنواخت (کروز کنترل) را دوباره فعال کنید، مراحل "برای برقرار کردن سرعت یکنواخت" ذکر شده در صفحات قبل را تکرار کنید.

**سیستم کنترل ممدود کننده سرعت (در صورت مجهز بودن)**

برای تنظیم کردن سیستم محدود کننده سرعت :

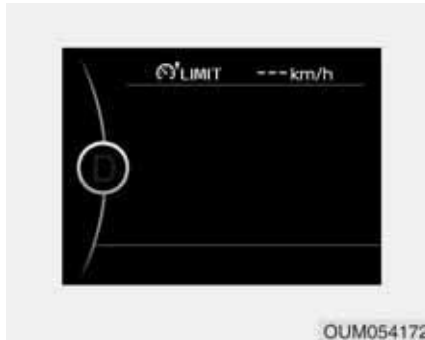

OUM0541721

چراغ نمایشگر سیستم محدود کننده سرعت روشن می‌شود.



OUM0540221

۱. کلید  / CRUISE روی غربیلک فرمان را دو بار فشار دهید، تا سیستم روشن شود.

زمانیکه نمی‌خواهید حین رانندگی سرعت از حد مشخصی بالاتر رود می‌توانید با استفاده از این سیستم سرعت را ثابت نگه دارید. اگر از سرعت تثبیت شده سرعت را بیشتر کنید، سیستم هشدار عمل کرده (چراغ سیستم محدود کننده سرعت چشمک می‌زند و صدای آژیر شنیده می‌شود) تا اینکه سرعت خودرو به سرعت یکنواخت شده تغییر یابد.

**\*یادآوری**

در صورت عملکرد سیستم کنترل محدود کننده سرعت، سیستم کروز کنترل نمی‌تواند فعال شود.

۱

۲

۳

۴

۵

۶

۷

۸

۹



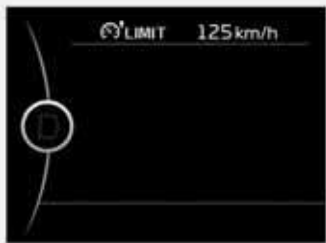

OUM054152L

محدوده سرعت انتخابی در صفحه نمایشگرها نشان داده خواهد شد.

برای رانندگی با سرعت بیش از سرعت تنظیم شده حال حاضر، پدال گاز را محکم فشار دهید (بیش از تقریباً ۸۰٪ محکم فشار دهید)، تا اینکه از مکانیزم عملکرد پدال (Kick down) صدای کلیک شنیده شود. سپس چراغ محدوده سرعت چشمک می‌زند و صدای آژیر شنیده می‌شود، تا اینکه بخواهیم سرعت خودرو به سرعت تثبیت شده باز گردد.

اهرم را به سمت بالا (RES+) یا پایین (SET-) حرکت داده و بلافاصله آنرا رها کنید. سرعت تا ۱ km/h افزایش یا کاهش می‌یابد. چراغ محدود کننده سرعت روی صفحه نمایشگر روشن خواهد شد.



تیب A ■



تیب B ■

۲. اهرم را به سمت پایین (SET-) حرکت دهید.  
 ۳. اهرم را به سمت بالا حرکت دهید (RES+) یا به سمت پایین حرکت دهید (SET-)، و در سرعت دلخواه رها کنید. اهرم را به سمت بالا (RES+) یا پایین (SET-) حرکت داده و نگه دارید. سرعت خودرو تا ۵ km/h افزایش یا کاهش می‌یابد.

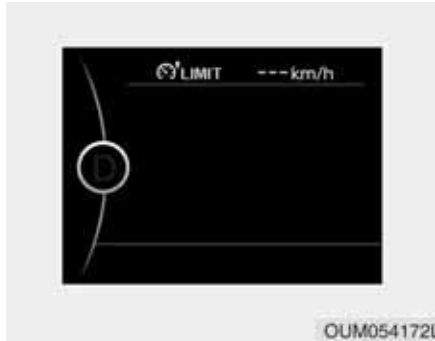

### ⚠ هشدار

در صورت وجود اشکال در سیستم محدود کننده سرعت، نمایشگر "----" چشمک می‌زند. در صورت بروز اشکال، توصیه می‌کنیم سیستم توسط عاملیت مجاز کیا کنترل شود.

جهت خاموش کردن سیستم محدود کننده سرعت یکنواخت، یکی از اعمال زیر را انجام دهید:



- کلید CRUISE را فشار دهید
- موتور را خاموش کنید (سوئیچ را ببندید)

با فشار دادن یکبار کلید CANCEL / O سیستم محدود کننده سرعت لغو می‌شود اما سیستم خاموش نمی‌شود. برای برقراری مجدد سیستم محدود کننده سرعت به سرعت دلخواه اهرم را به سمت بالا (RES+) یا پایین (RES-) حرکت دهید.

### \*پایادآوری

- پدال گاز را تقریباً کمتر از ۵۰٪ فشار دهید، سرعت خودرو بیشتر از سرعت تنظیم شده نمی‌شود و در همان سرعت تثبیت شده باقی می‌ماند.
- با فشار دادن پدال گاز در شرایط عادی، صدای کلیک از عملکرد مکانیزم پدال شنیده می‌شود.

۱

۲

۳

۴

۵

۶

۷

۸

۹

## عملکرد اطلاعات سیستم محدود کننده سرعت (SLIF)، در صورت مجهز بودن

- اجسام منعکس کننده نور مانند آینه، کاغذسفید و غیره را روی داشبورد قرار ندهید. در صورت منعکس شدن نور خورشید سیستم دچار نقص می گردد.
- این سیستم در تمام کشورها قابل دسترسی نیست.

### ⚠️ اخطار

- عملکرد اطلاعات سیستم محدود کننده سرعت تنها یک سیستم کمکی بوده و نمی تواند همیشه محدودیت سرعت و محدودیت سبقت گرفتن را به درستی نشان دهد.
- تجاوز نکردن از حداکثر سرعت مجاز از مسئولیتهای راننده است.
- از قرار دادن هر تجهیزاتی مانند برچسب یا پوشش رنگی روی شیشه جلو نزدیک به آینه دید عقب خودداری کنید.
- سیستم SLIF علائم ترافیکی و اطلاعات مربوط به محدودیت سرعت را به وسیله دوربین نشان می دهد، بنابراین در صورت وجود مشکل در شناسایی علائم ترافیکی سیستم به درستی کار نمی کند.
- توصیه می شود به بخش "توجه راننده" مراجعه کنید.
- از جدا کردن قطعات و تجهیزات سیستم LDWS خود داری کرده، به سیستم ضربه شدید وارد نکنید.



این سیستم اطلاعات مربوط به محدودیت سرعت را نشان می دهد و برای راننده در هر دو صفحه نمایشگر و صفحه نمایش مسیر یاب هیچ محدودیتی در رانندگی ایجاد نمی کند. سیستم SLIF علائم ترافیکی را به وسیله دوربین متصل در پشت قسمت بالای شیشه جلو شناسایی می کند. این سیستم اطلاعات ذخیره شده در سیستم صفحه نمایشگر را بررسی کرده و همچنین محدودیت سرعت نشان داده شده در مسیر را بدون وجود علائم نمایش می دهد.

## فعال و غیر فعال کردن سیستم SLIF



## روش تنظیم سیستم SLIF :

- تنظیمات کاربر صفحه نمایشگر ← سیستم کمکی در رانندگی (Driving Assist) ← عملکرد اطلاعات در سیستم محدود کننده سرعت (SLIF)
- در صورت فعال کردن سیستم SLIF در قسمت تنظیمات کاربر در صفحه نمایشگر، اطلاعات مربوط به محدودیت سرعت بدون محدودیت در سبقت با استفاده از علائم روی صفحه نمایشگر ظاهر می شود.
- در صورت فعال شدن سیستم SLIF در تنظیمات صفحه نمایش مسیریاب، اطلاعات در صفحه نمایش مسیریاب نشان داده می شود.

## عملکرد سیستم



- در صورتیکه علائم ترافیکی مربوط به اجازه عبور خودرو می باشد، سیستم SLIF اطلاعات مربوط به محدودیت در سبقت را به راننده اطلاع می دهد.
- هنگامی که راننده سوئیچ را در موقعیت روشن ON قرار می دهد، سیستم اطلاعات ذخیره شده محدودیت سرعت را قبل از قرار دادن سوئیچ در موقعیت خاموش OFF نشان می دهد.

- گاهی محدودیت سرعتهای مختلف برای یک مسیر (جاده) نشان داده می شود. اطلاعات نشان داده شده بستگی به شرایط دارد به دلیل اینکه علائم ترافیکی همراه با علائم اضافی (مانند علائم بارندگی، علامت فلش...) شناسایی می گردد و با اطلاعات داخلی خودرو (مانند عملکرد برف پاک کن، عملکرد چراغ های راهنما...) مقایسه می شود.
- سیستم SLIF بدون علائم دیداری محدودیت سرعت در شرایط زیر می تواند اطلاعات محدودیت سرعت را به روز کند.

- \_ در صورت خارج شدن از لاین با استفاده از چراغ های راهنمای راست یا چپ یا چراغ دور زدن
- \_ در صورت تغییر مسیر (مانند تغییر مسیر از بزرگراه به خروجی بزرگراه)
- \_ در صورت ورود یا خروج به جاده شهری یا روستایی

## \*یادآوری

در صورتیکه مقدار سرعت محدود نشان داده شده در صفحه نمایشگر و صفحه نمایش مسیریاب متفاوت باشد، تنظیمات قسمت سرعت در صفحه نمایش مسیریاب را کنترل و بررسی کنید.

۱

۲

۳

۴

۵

۶

۷

۸

۹

صفحه نمایش

هیچ اطلاعات درستی در مورد سیستم محدودیت سرعت وجود ندارد.



WUM-203

- در صورتیکه سیستم اطلاعات درستی در مورد محدودیت سرعت نداشته باشد، این علامت هم در صفحه نمایشگر و هم صفحه نمایش مسیریاب ظاهر می شود.

هیچ اطلاعاتی در مورد عبور وجود ندارد.



WUM-206/WUM-204

- در صورتیکه سیستم هیچ گونه علائم عبوری را شناسایی نکند، پیغام No passing هم در صفحه نمایشگر و هم صفحه نمایش مسیریاب ظاهر می شود.

پایان محدودیت سرعت



WUM-207/WUM-208

- پس از عبور از علامت "پایان محدودیت سرعت" (end of speed limitation) سیستم SLIF اطلاعات را از صفحه نمایش مسیریاب جهت آماده کردن راننده در مورد احتمال قابل استفاده بودن مجدد محدودیت سرعت ارائه می دهد.

۱

۲

۳

۴

۵

۶

۷

۸

۹

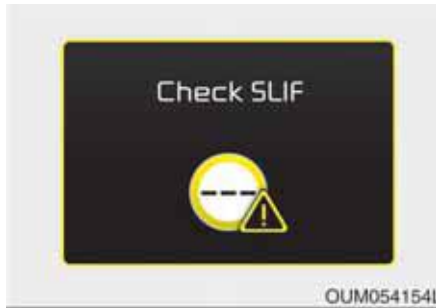

OUM054154L



OUM054132

در صورت عملکرد نا درست سیستم SLIF، پیغام  
 اخطار برای چند ثانیه روی صفحه ظاهر می گردد.  
 پس از محو شدن پیغام، چراغ هشدار اصلی روشن  
 خواهد شد.

توصیه می شود جهت بررسی سیستم به عاملیت  
 مجاز کیا مراجعه کنید.

پیغام اخطار

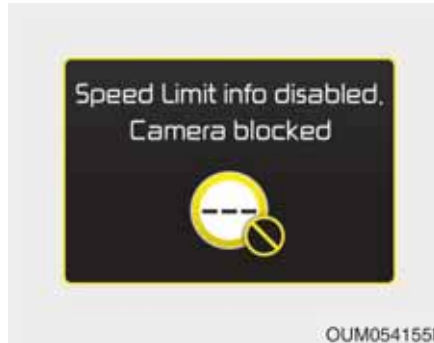

OUM054155L

در صورت پوشانده شدن لنز (محدوده دیداری)  
 دوربین بوسیله مواد یا شیء پیغام فوق روی صفحه  
 نمایش ظاهر می شود. تا زمان تمیز شدن لنز  
 دوربین عملکرد سیستم متوقف می گردد.

اطراف شیشه جلو و محدوده دید (لنز) دوربین را  
 کنترل و بررسی کنید. حتی اگر با وجود تمیز کردن  
 لنز دوربین باز هم سیستم به درستی کار نکند،  
 توصیه می شود جهت بررسی سیستم به عاملیت  
 مجاز کیا مراجعه کنید.

سرعت نامحدود (مخصوص کشور آلمان)



در بعضی از مناطق در بزرگراه های کشور آلمان  
 هیچگونه محدودیت سرعتی وجود ندارد. در  
 این حالت سیستم SLIF علامت ترافیکی "پایان  
 محدودیت" (end of limitation) را تا زمانی که از  
 تابلوی محدودیت سرعت دیگری عبور نکرده ایم  
 رانشان می دهد.

۱
۲
۳
۴
۵
۶
۷
۸
۹

### توجه راننده

به جهت عملکرد نادرست سیستم و ارائه نکردن هیچ کمکی به راننده، در شرایط زیر راننده باید کاملاً هوشیار باشد.

- به قسمت جلوی دوربین هیچگونه برچسب یا شیئی رانچسبانید در غیر این صورت باعث کاهش عملکرد دوربین یا توقف عملکرد یک یا چند سیستم وابسته به دوربین می شود.
- شیشه جلو در محدوده پشت آینه دید عقب داخلی را تمیز نگه دارید.
- از قرار دادن مواد انعکاس دهنده نور مانند کاغذ سفید یا آینه روی داشبورد خود داری کنید.
- از وارد آمدن ضربه یا صدمه به محدوده اطراف دوربین جلوگیری کنید.
- از تماس با لنز دوربین یا باز کردن پیچ های روی دوربین خود داری کنید.
- در شرایط فوق سیستم SLIF کارایی ندارد اما این سیستم صرفاً به عنوان یک سیستم کمکی کامل طراحی شده است.

- در صورت وجود نقص در سیستم مسیریاب
- در صورت عبور اتوبوس یا کامیون دارای برچسب سرعت از کنار خودرو
- در صورت رانندگی کردن در منطقه یا کشوری که سیستم مسیریاب در آنجا پوششی ندارد.
- در صورتیکه سیستم مسیریاب با آخرین نسخه به روز نشده باشد.

سیستم SLIF در شرایط زیر به درستی عمل نکرده و اطلاعات صحیح را ارائه نمی دهد.

- در صورتیکه علائم ترافیکی در پیچ های تند قرار داشته باشند.
- در صورتیکه علائم ترافیکی بطور نا مناسب قرار گرفته باشند (مانند واژگون شدن، پوشانده شدن با هر جسمی، آسیب دیدگی و...)
- پنهان ماندن علائم ترافیکی به وسیله خودروهای دیگر.
- شکسته شدن صفحه نمایش LED علائم ترافیکی
- شرایط آب و هوایی نامناسب همچون مه، بارندگی یا بارش برف.
- ایجاد درخشندگی زیاد در اطراف علائم رانندگی به دلیل غروب خورشید در آسمان
- روشنایی ناکافی علائم رانندگی در شب
- وجود چراغ های روشن در اطراف علائم رانندگی
- وجود آلودگی، برف یا یخ روی شیشه جلو در محدوده دوربین
- در صورت پوشیده شدن لنز دوربین به وسیله اشیایی مانند برچسب، کاغذ یا برگ درختان
- در صورت نزدیک شدن بیش از اندازه به خودروی جلویی

- این سیستم جهت کمک به راننده طراحی شده و جایگزینی برای چشم راننده نمی باشد.
- مطمئن شدن از رانندگی ایمن و پیروی از قوانین ترافیکی جاده و دستور العمل ها از مسئولیت های راننده است.

۱

۲

۳

۴

۵

۶

۷

۸

I



سیستم پیشرفته کروز کنترل هوشمند (در صورت مجهز بودن)



OUM054156L

1. چراغ نمایشگر کروز

2. تنظیم سرعت

3. فاصله خودرو تا خودرو جلویی

سیستم کروز کنترل هوشمند به شما اجازه برنامه ریزی جهت حفظ سرعت ثابت و شناسایی فاصله خودرو تا خودروی جلویی را بدون فشار دادن پدال ترمز و گاز فراهم می کند.

**⚠️** **اخطار**

جهت ایمنی خود، قبل از استفاده از سیستم کروز کنترل هوشمند کتابچه راهنمای مالک خودرو را مطالعه نمایید.

**❗** **بنيادآوری**

پس از قرار دادن سوئیچ خودرو در موقعیت روشن (ON) یا روشن کردن موتور، برای فعال کردن سیستم کروز کنترل هوشمند پدال ترمز را حداقل یکبار فشار دهید. در صورتیکه سوئیچ (فشنگی) ترمز که از قطعات مهم جهت غیرفعال کردن سیستم کروز کنترل هوشمند به شمار می آید در شرایط عادی قرار داشته باشد این کار (فشار دادن پدال ترمز) را برای بررسی سیستم انجام دهید.

**⚠️** **اخطار**

- در صورتیکه سیستم کروز کنترل هوشمند در موقعیت روشن (ON) باقی مانده است (چراغ نمایشگر کروز در صفحه نمایشگر روشن است) سیستم کروز کنترل هوشمند به طور نا خواسته فعال می گردد. در صورت غیر استفاده بودن سیستم کروز کنترل هوشمند، سیستم را در موقعیت خاموش OFF قرار دهید (چراغ نمایشگر کروز خاموش است).
- در صورت رانندگی در بزرگراه های باز در شرایط آب و هوای مطلوب از سیستم کروز کنترل هوشمند استفاده کنید.
- در صورتیکه نگره داشتن خودرو در سرعت تثبیت شده ایمنی خودرو را حفظ نمی کند از سیستم کروز کنترل هوشمند در شرایطی مانند رانندگی در ترافیک های متفاوت و سنگین یا روی جاده های لغزنده (بارندگی یا پوشیده از برف و یخ یا رانندگی در جاده های بادخیز یا شیب دار) استفاده نکنید.
- هر زمان که از سیستم کروز کنترل هوشمند استفاده می کنید توجه زیادی به شرایط رانندگی داشته باشید.



OYP054131N

۳. اهرم را به سمت پایین (SET-) حرکت دهید و پس از رسیدن به سرعت دلخواه آن را رها کنید. چراغ نمایشگر SET و فاصله خودرو تا خودروی جلویی روی صفحه نمایش LCD روشن می شود.

۴. پدال گاز را رها کنید. سرعت مورد نظر به طور اتوماتیک حفظ خواهد شد.

در صورت وجود خودرو در جلوی خودروی شما ممکن است جهت حفظ فاصله ایمن از خودروی جلویی سرعت کاهش یابد.

در شیب های تند، سرعت خودرو ممکن است کمی کاهش یا هنگام پایین رفتن کمی افزایش یابد.

## تنظیم سرعت



OYP054130N

برای تنظیم کردن سرعت یکنواخت (کروز کنترل):

۱. با فشردن کلید CRUISE ، سیستم کروز کنترل به همراه چراغ نمایشگر CRUISE در صفحه نمایشگر روشن خواهد شد.

۲. سرعت خودرو را به سرعت دلخواه افزایش دهید.

سرعت کروز کنترل هوشمند به روش زیر برقرار می گردد:

- سرعت از ۳۰ km/h تا ۱۸۰ km/h :
- در صورتیکه خودرویی در جلوی خودروی شما وجود نداشته باشد.
- سرعت از ۰ km/h تا ۱۸۰ km/h :
- در صورتیکه خودرویی در جلوی خودروی شما وجود داشته باشد.

- سیستم کروز کنترل هوشمند یک سیستم جایگزین برای رانندگی ایمن نمی باشد. بررسی همیشگی سرعت و فاصله مجاز از خودروی جلویی از مسنولیت های راننده است.
- دقت کنید حین رانندگی در سرازیری از سیستم پیشرفته کروز کنترل هوشمند (ASCC) استفاده نکنید.

۱

۲

۳

۴

۵

۶

۷

۸

۹

برای افزایش موقتی سرعت در هنگام فعال بودن سیستم کروز کنترل :

اگر در هنگامی که عملکرد سیستم تثبیت سرعت، فعال (روشن) است می خواهید به طور موقت سرعت را افزایش دهید، پدال گاز را فشار دهید. افزایش سرعت مزاحم عملکرد سیستم تثبیت سرعت نشده یا موجب ایجاد تغییر در سرعت برقرار شده نخواهد شد. برای بازگشت به سرعت تنظیم شده، پای خود را از روی پدال گاز بردارید. در صورت افزایش سرعت اگر اهرم را به سمت پایین (SET -) حرکت دهید، سرعت یکنواخت مجدد برقرار خواهد شد.

### \*یادآوری

دقت کنید در صورت افزایش موقتی سرعت در این لحظه حتی با وجود خودرو در جلوی خودروی شما، سرعت به طور اتوماتیک کنترل نمی شود.

برای کاهش سرعت یکنواخت تنظیم شده:



یکی از روشهای زیر را دنبال کنید:

- اهرم را به سمت پایین (RES -) حرکت داده و نگه دارید. سرعت خودرو تا ۱۰ km/h کاهش می یابد. در سرعت دلخواه اهرم را رها کنید.
- اهرم را به سمت پایین (RES -) حرکت داده و بلافاصله رها کنید با هر بار حرکت دادن اهرم به سمت پایین (RES -) به این شیوه سرعت یکنواخت خودرو تا ۱ km/h کاهش می یابد.
- سرعت را می توان تا ۳۰ km/h تنظیم کرد.

برای افزایش سرعت یکنواخت تنظیم شده:



یکی از روشهای زیر دنبال کنید:

- اهرم را به سمت بالا (RES +) حرکت داده، و نگه دارید سرعت خودرو تا ۱۰ km/h افزایش می یابد. در سرعت دلخواه اهرم را رها کنید.
- اهرم را به سمت بالا (RES +) حرکت داده، و بلافاصله رها کنید. با هر بار حرکت دادن اهرم به سمت بالا (RES +) به این شیوه، سرعت یکنواخت خودرو تا ۱ km/h افزایش می یابد.
- سرعت را می توان تا ۱۸۰ km/h تنظیم کرد.

لغو موقتی عملکرد سیستم کروز کنترل هوشمند:



لغو عملکرد سیستم به طور دستی

- پدال ترمز را فشار دهید.
- کلید CANCEL را فشار دهید.

چراغ نمایشگر CRUISE به طور مداوم روشن باقی می ماند.

لغو عملکرد سیستم به طور اتوماتیک

- در ب سمت راننده باز است
- اهرم تعویض دنده در موقعیت دنده خلاص (N)
- دنده عقب (R) یا پارک (P) قرار دارد.
- سیستم ترمز پارک الکتریکی (EPB) درگیر است.
- سرعت خودرو به بیش از ۱۹۰KM/H افزایش یافته است.
- سیستم های ESC، ABS، یا TCS فعال هستند.
- سیستم ESC غیرفعال است.
- حسگر یا پوشش حسگر کثیف یا با موارد خارجی مسدود شده است.
- خودرو به مدت بیش از ۵ دقیقه متوقف مانده است.
- پس از توقف خودرو به وسیله سیستم کروز کنترل هوشمند و بدون قرار داشتن هیچ خودروی دیگری در جلو یا دورتر از خودروی شما، راننده می تواند با فشار دادن اهرم به سمت بالا (RES+) یا پایین (SET-) با فشار دادن پدال گاز تقریباً به مدت ۳ ثانیه شروع به رانندگی کند.
- پدال گاز را به طور مداوم به مدت بیش از ۵ دقیقه فشار داده شود.

- دور موتور بیش از ۷۰۰۰ RPM باشد.
- سیستم SCCD چار نقص شده باشد.

هرکدام از موارد فوق باعث لغو عملکرد سیستم کروز کنترل هوشمند می شود (چراغ نمایشگر سرعت برقرار شده (SET) و فاصله خودرو تا خودروی جلویی روی صفحه نمایش LCD خاموش خواهد شد.

در شرایطی که عملکرد سیستم کروز کنترل هوشمند به طور اتوماتیکی لغو می گردد، عملکرد سیستم کروز کنترل هوشمند حتی با حرکت اهرم به موقعیت RES + یا - SET مجدد برقرار نمی شود و در صورت توقف خودرو، سیستم ترمز پارک الکتریکی (EPB) درگیر خواهد شد.

**هشدار** ⚠️

در صورت لغو عملکرد سیستم کروز کنترل هوشمند به غیر موارد ذکر شده، توصیه می شود جهت بررسی سیستم به عاملیت مجاز کیا مراجعه کنید.

- ۱
- ۲
- ۳
- ۴
- ۵
- ۶
- ۷
- ۸
- ۹

### \*یادآوری

در صورت حرکت اهرم به سمت بالا (RES+) و تنظیم مجدد سرعت، همواره شرایط جاده را بررسی کنید.

برای برقرار کردن مجدد سرعت تنظیم شده در سیستم سرعت یکنواخت (کروز کنترل):



اگر برای لغو عملکرد حفظ سرعت از یکی از شیوه‌ها به جز استفاده از کلید CRUISE استفاده شده و سیستم هنوز روشن می‌باشد، هنگامی که اهرم به سمت بالا (RES+) حرکت داده شود، سرعت یکنواخت شده به طور اتوماتیک مجدداً برقرار خواهد شد. هنگامی که اهرم به سمت بالا (RES+) حرکت داده شود، آخرین سرعت تنظیم شده قبلی به طور اتوماتیک مجدداً تنظیم خواهد شد. هرچند اگر سرعت خودرو به زیر ۳۰ کیلومتر بر ساعت رسیده باشد، سرعت تنظیم شده قبلی، مجدداً تنظیم نخواهد شد.

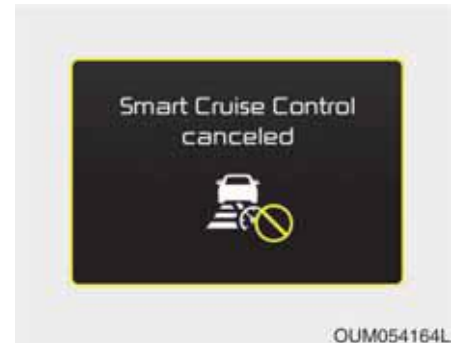

در صورت لغو عملکرد سیستم کروز کنترل هوشمند به طور اتوماتیک، صدای آژیر شنیده شده و پیغام فوق روی صفحه به مدت چند ثانیه ظاهر می‌شود. با فشار دادن پدال ترمز یا گاز با توجه به شرایط جاده روبرو و شرایط رانندگی، سرعت خودرو را تنظیم کنید. همواره شرایط جاده را بررسی کنید. به صدای آژیر هشدار اطمینان نکنید.

## خاموش کردن سیستم سرعت یکنواخت (کروز کنترل)



کلید CRUISE را فشار دهید (چراغ نمایشگر CRUISE در صفحه نمایشگر خاموش خواهد شد).

تنظیم فاصله خودرو تا خودروی جلویی  
برای تنظیم کردن فاصله خودرو تا خودروی جلویی:

هر زمان با فشار دادن کلید، فاصله خودرو تا خودروی جلویی به روش زیر تغییر می‌کند:

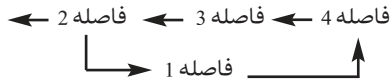

به عنوان مثال، اگر با سرعت ۹۰ km/h رانندگی کنید، فاصله به روش زیر حفظ می‌گردد:

- فاصله 4 - تقریباً ۵۲/۵ متر
- فاصله 3 - تقریباً ۴۰ متر
- فاصله 2 - تقریباً ۳۲/۵ متر
- فاصله 1 - تقریباً ۲۵ متر

**\* یادآوری**

پس از روشن کردن موتور، در صورت استفاده از عملکرد سیستم فاصله خودرو تا خودروی جلویی برای اولین بار، "فاصله 4" همواره تنظیم می‌شود.

این عملکرد به شما اجازه تنظیم حفظ فاصله تا خودروی جلویی را بدون فشار دادن پدال ترمز یا گاز را می‌دهد.

در صورت روشن بودن سیستم کروز کنترل هوشمند، سیستم عملکرد حفظ فاصله خودرو تا خودروی جلویی به طور اتوماتیک فعال می‌گردد. فاصله مجاز را با توجه به شرایط جاده و سرعت خودرو انتخاب کنید.

۱

۲

۳

۴

۵

۶

۷

۸

۹

- در صورت واضح بودن مسیر (لاین) روبرو، خودرو سرعت برقرار شده را حفظ خواهد کرد.
- در صورت وجود خودرویی در مقابل خودرو شما در مسیر (لاین)، خودرو جهت باقی ماندن در فاصله انتخاب شده سرعت را کاهش یا افزایش می دهد.
- (تنها در صورت وجود یک خودروی واقعی در جلوی شما، تصویر خودروی A در جلوی خودروی شما در صفحه نمایش LCD ظاهر می شود).
- در صورت افزایش سرعت خودروی جلویی، پس از افزایش سرعت تا سرعت انتخاب شده، خودروی شما با سرعت یکنواخت شده ثابتی حرکت خواهد کرد.



فاصله 4



فاصله 3



فاصله 2



فاصله 1

OUM054170L

## در شرایط ترافیکی



OUM054168L

در صورت وجود ترافیک و با توقف خودروی جلویی، خودروی شما هم توقف خواهد کرد. همچنین با شروع حرکت خودروی جلویی، خودروی شما نیز شروع به حرکت خواهد کرد. با این وجود اگر خودرو بیش از ۳ ثانیه متوقف شود، باید با فشار دادن پدال گاز یا حرکت دادن اهرم به سمت بالا یا پایین (RES+ یا SET-) شروع به حرکت نمایید.



OUM054169L

## هشدار

در صورتی که خودروی جلویی (سرعت خودرو کمتر از ۳۰km/h است) به مسیر (لاین) کناری تغییر مسیر دهد، صدای آژیر شنیده شده و پیغامی روی صفحه نمایش LCD ظاهر خواهد شد.

با فشار دادن پدال ترمز با توجه به شرایط جاده روبرو و شرایط رانندگی، سرعت خودرو را برای خودروها یا اجسامی که به طور ناگهانی در مقابل شما ظاهر می‌شوند، تنظیم کنید.

## هشدار

- در صورت بروز اشکال در حفظ فاصله انتخاب شده تا خودروی جلویی، صدای آژیر شنیده شده و پیغامی روی صفحه LCD چشمک می‌زند.
- در صورت شنیده شدن صدای آژیر، سرعت خودرو را به طور عملی با فشار دادن پدال ترمز با توجه به شرایط جاده روبرو و شرایط رانندگی تنظیم کنید.
- حتی با به صدا در نیامدن صدای آژیر، همواره به شرایط رانندگی جهت جلوگیری از بروز شرایط خطرناک توجه داشته باشید.

۱

۲

۳

۴

۵

۶

۷

۸

۹



پیغام وجود نقص در سیستم کروز کنترل هوشمند (SCC)

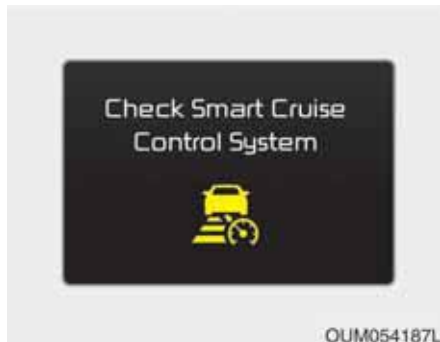

در صورت عمل نکردن صحیح سیستم کنترل فاصله خودرو تا خودروی جلویی، پیغام فوق روی صفحه ظاهر میشود. توصیه میشود جهت بررسی سیستم به عاملیت مجاز کیا مراجعه کنید.

پیغام بررسی رادار



در صورت کثیف شدن رادار یا پوشش آن یا مسدود شدن آنها با مواد خارجی مانند برف، این پیغام روی صفحه ظاهر می شود. در این صورت، سیستم به طور موقت عملکردی ندارد، و این نشان دهنده وجود نقص کروز کنترل هوشمند نمی باشد. بنابراین با استفاده از پارچه نرمی رادار و پوشش آن را تمیز کنید.

رادار شناسایی فاصله تا خودروی جلویی



حسگر مقدار فاصله تا خودروی جلویی را تشخیص می دهد. در صورت پوشیده شدن حسگر با آلودگی یا مواد خارجی دیگر، سیستم کنترل فاصله خودرو تا خودروی جلویی به درستی عمل نخواهد کرد. همواره محدوده جلوی حسگر را تمیز نگاهدارید.

۱

۲

۳

۴

۵

۶

۷

۸

۹

### هشدار

- از نصب تجهیزات اضافی در اطراف حسگر و تعویض سپر جلو خودداری کنید. زیرا ممکن است در عملکرد حسگر تداخل ایجاد نماید.
- همواره حسگر و سپر را تمیز نگاه دارید.
- از صدمه دیدن پوشش حسگر جلوگیری کنید، خودرو را با پارچه نرم تمیز کنید.
- از وارد آمدن ضربات شدید و صدمه دیدن حسگر و محدوده اطراف حسگر جلوگیری کنید. در صورتی که حسگر مقدار کمی از جای خود حرکت کند، سیستم کروز کنترل هوشمند به طور صحیح عمل نمی کند.
- در این صورت، توصیه می شود جهت کنترل و بررسی سیستم به عاملیت مجاز کیا مراجعه کنید.
- فقط از پوشش حسگر مورد تأیید کیا در خودرو استفاده نمایید. از رنگ کردن قسمت رویی پوشش حسگر خودداری کنید.

### تنظیم میزان حساسیت سیستم کروز کنترل هوشمند



برای حفظ فاصله برقرارشده تا خودروی جلویی از عملکرد سرعت خودرو استفاده می گردد. در حالت تنظیمات کاربر (سیستم کمکی در رانندگی) گزینه کروز کنترل هوشمند (SCC) را انتخاب کنید. ممکن است یکی از سه مرحله را با توجه به نظر خود انتخاب کنید.

- سرعت پایین (Slow) : سرعت خودرو نسبت به خودروی جلویی جهت حفظ فاصله برقرارشده کمتر از سرعت معمولی است.

- سرعت معمولی (Normal) : سرعت خودرو نسبت به خودروی جلویی جهت حفظ فاصله برقرارشده در حد نرمال است.
- سرعت بالا (Fast) : سرعت خودرو نسبت به خودروی جلویی جهت حفظ فاصله برقرارشده بیشتر از سرعت معمولی است.

### \*یادآوری

آخرین حالت انتخاب شده در سیستم باقی می ماند.

۱

۲

۳

۴

۵

۶

۷

۸

۹

محدودیت‌های سیستم



به دلیل شرایط ترافیکی و جاده، ممکن است عملکرد سیستم کروز کنترل هوشمند در تشخیص فاصله تا خودروی جلویی محدود شود.

۱. سیستم کروز کنترل هوشمند را فعال نمایید (چراغ نمایشگر کروز (Cruise) روشن است اما سیستم فعال نخواهد شد)
۲. کلید تنظیم فاصله خودرو تا خودروی جلویی را بیش از ۲ ثانیه فشار دهید.
۳. بین حالت کروز کنترل هوشمند (SCC) و حالت کروز کنترل (CC) یکی را انتخاب کنید.

**⚠️** **اخطار**

در صورت استفاده از سیستم کروز کنترل هوشمند، به دلیل اینکه سیستم به طور اتوماتیک جهت کاهش سرعت حین نزدیک شدن به خودروی جلویی سیستم ترمز را فعال نمیکند، بنابراین برای حفظ فاصله ایمن تا خودروی جلویی به طور دستی اقدام نمایید.

تغییر به حالت سرعت یکنواخت (کروز کنترل)



راننده ممکن است با انجام روشهای زیر فقط از حالت کروز کنترل (عملکرد کنترل سیستم) استفاده نماید:

## حرکت در جاده‌های شیبدار

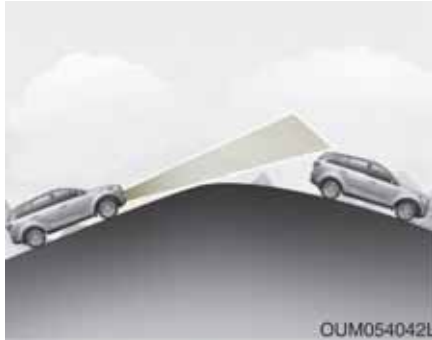

سیستم کروز کنترل هوشمند ممکن است خودروی عبوری در مسیر (لاین) خودرو را حین حرکت در سربالایی سرپایینی تشخیص ندهد، و بنابراین برای رسیدن به سرعت برقرارشده، سرعت خودرو را افزایش دهید. در صورتی که سیستم به طور ناگهانی خودروی جلوپی را تشخیص دهد، سرعت خودرو بلافاصله کاهش می‌یابد.

حالت سرعت برقرارشده مجاز در سرپیچ‌ها را انتخاب کنید و با توجه به شرایط رانندگی و جاده روبرو با فشار دادن پدال گاز یا ترمز سرعت خودرو را تنظیم نمایید.



بر اساس سرعت خودروی عبوری در مسیر (لاین) مقابل، ممکن است سرعت خودرو کاهش یابد. با توجه به شرایط رانندگی و جاده روبرو با فشار دادن پدال گاز یا ترمز سرعت خودرو را تنظیم کنید. پدال گاز را درگیر کرده و سرعت برقرارشده مجاز را انتخاب نمایید. جهت اطمینان از عملکرد ایمن سیستم کروز کنترل هوشمند، شرایط جاده را کنترل و بررسی نمایید.

## حرکت در سرپیچ

- سیستم کروز کنترل هوشمند در سرپیچ‌ها قادر به تشخیص خودروی عبوری در مسیر (لاین) شما نیست، بنابراین برای رسیدن به سرعت برقرارشده سرعت خودرو را افزایش دهید. در صورتی که سیستم به طور ناگهانی خودروی جلوپی را تشخیص دهد، سرعت خودرو بلافاصله کاهش می‌یابد.
- حالت سرعت برقرارشده مجاز در سرپیچ‌ها را انتخاب کنید و با توجه به شرایط رانندگی و جاده روبرو با فشار دادن پدال گاز یا ترمز سرعت خودرو را تنظیم نمایید.

۱

۲

۳

۴

۵

۶

۷

۸

۹

تغییر مسیر (لاین)

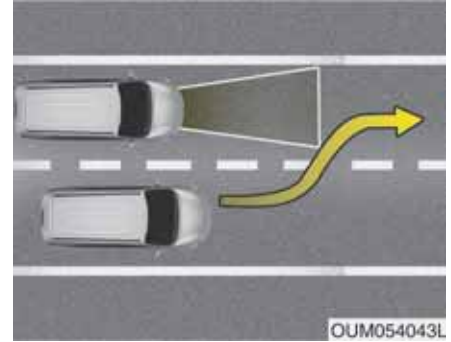

- در صورتی که سرعت خودروی وارد شده به مسیر (لاین) عبوری خودروی شما بیشتر از خودروی شما باشد، سرعت خودرو جهت حفظ فاصله تا خودروی جلویی افزایش می‌یابد.

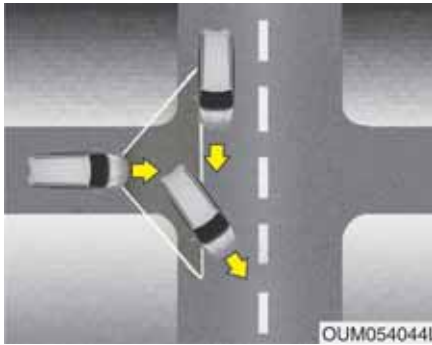

- در صورت خارج شدن خودروی جلویی از مسیر (لاین) عبوری خودروی شما، سرعت خودرو افزایش می‌یابد.
- در صورت مشاهده پیغام هشدار در زمان تشخیص ندادن خودروی جلویی توسط سیستم، با احتیاط رانندگی کنید.

- در صورت عبور خودرویی از لاین کناری به لاین عبوری خودروی شما، حسگر قادر به شناسایی آن نیست تا زمانی که خودرو در محدوده شناسایی حسگر خودروی شما قرار گیرد.
- در صورت ورود ناگهانی خودرویی به مسیر (لاین) عبوری خودروی شما، حسگر بلافاصله قادر به شناسایی نمی‌باشد. همواره متوجه و مراقب شرایط ترافیکی، جاده و رانندگی باشید.
- در صورتی که سرعت خودروی وارد شده به مسیر (لاین) عبوری خودروی شما کمتر از خودروی شما باشد، سرعت خودرو جهت حفظ فاصله تا خودروی جلویی کاهش می‌یابد.

- ۱
- ۲
- ۳
- ۴
- ۵
- ۶
- ۷
- ۸
- ۹

شناسایی خودرو

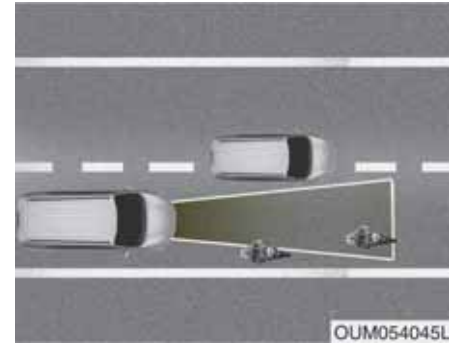

۱
۲
۳
۴
۵
۶
۷
۸
۹

- در صورت وجود موارد زیر ممکن است خودروی جلویی در مسیر عبوری خودروی شما به وسیله حسگر شناسایی نشود:
- وسایل نقلیه باریک مانند موتورسیکلت یا دوچرخه‌ها
- انحراف به یک سمت خودروهای عبوری
- حرکت آهسته یا کاهش سرعت ناگهانی خودروهای عبوری
- توقف خودروهای عبوری
- خودروهای دارای قسمت عقب کوچک (ناقص)
- مانند تریلرهای بدون بار

- در صورت وجود موارد زیر ممکن است خودروی جلویی به درستی به وسیله حسگر شناسایی نشود:
- زمانی که به دلیل بارگیری بیش از اندازه در صندوق عقب، درب صندوق عقب به سمت بالا باشد.
- زمانی که فرمان خودرو را می‌چرخانید.
- زمانی که به یک طرف مسیر (لاین) تغییر جهت می‌دهید.
- زمانی که در مسیرهای باریک یا سرپیچها رانندگی می‌کنید.

با توجه به شرایط رانندگی و جاده روبرو با فشار دادن پدال ترمز سرعت خودرو را تنظیم کنید.

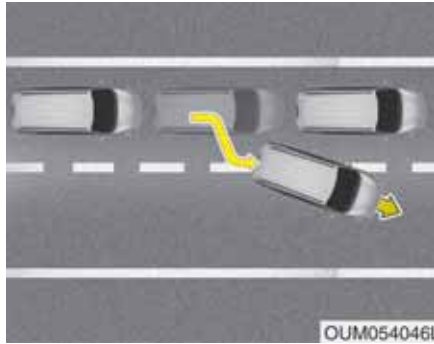

- زمانی که خودروها متوقف باشند و خودروی جلوی شما به لاین مجاور تغییر مسیر دهد. به دلیل این که سیستم قادر به شناسایی خودرو متوقف شده جلویی نمی‌باشد، حین شروع به حرکت مراقبت بیشتری را انجام دهید.

### ⚠️ اخطار

- سیستم کروز کنترل هوشمند هر توقفی را به دلیل شرایط اضطراری تحت پوشش قرار نمی‌دهد.
- در صورت نیاز به توقف اضطراری، ترمزها را درگیر کنید.
- با توجه به شرایط جاده و سرعت خودرو فاصله ایمن را رعایت کنید. در صورت بالا بودن سرعت خودرو و نزدیک شدن بیش از اندازه مجاز به خودروی جلویی، ممکن است باعث بروز تصادف شدید شود.
- سیستم کروز کنترل هوشمند قادر به شناسایی خودرو متوقف‌شده، عابران پیاده یا خودروی مقابل نیست. جهت جلوگیری از بروز تصادفات ناخواسته و شرایط ناگهانی همواره نسبت به مسیر روبرو احتیاط را رعایت کنید.
- در صورت رانندگی در جاده‌های شیب‌دار یا بکسل کردن تریلر سیستم کروز کنترل هوشمند (SCC) در حفظ فاصله یا سرعت مجاز نسبت به خودروی جلویی به درستی عمل نمی‌کند.



- در مورد خودروهایی که ارتفاع بیشتری نسبت به خودروی شما دارند یا خودروهایی که بار حمل شده آن خارج از قسمت حمل بار عقب آنها قرار گرفته است، همواره دستورالعمل‌های احتیاطی را رعایت کنید.

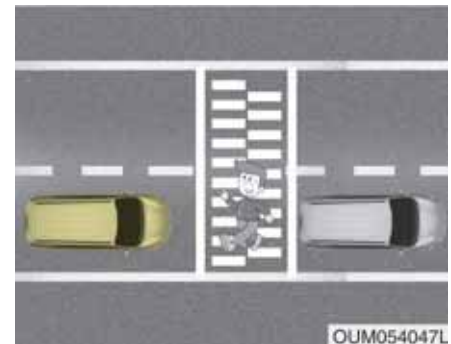

- حین حفظ فاصله ایمن از خودروی جلویی، همواره مراقب عابران پیاده باشید.

**هشدار** 

سیستم کروز کنترل هوشمند ممکن است به دلیل تداخل وسایل الکتریکی به طور موقت غیرفعال گردد.

- از آنجایی که سیستم کروز کنترل هوشمند شرایط رانندگی پیچیده را تشخیص نمیدهد، همواره به شرایط رانندگی و کنترل سرعت خودرو توجه داشته باشید.
- قبل از استفاده از خودرو جهت عملکرد ایمن، دستورالعملهای این کتابچه را با دقت مطالعه کنید.
- پس از روشن کردن موتور، توصیه میشود چند ثانیه حرکت نکنید. اگر مرحله آمادسازی سیستم کامل نشود، سیستم کروز کنترل هوشمند (SCC) به درستی کار نمی‌کند.
- پس از روشن کردن موتور، در صورت شناسایی نشدن هیچ جسمی یا مسدود شدن پوشش حسگر با مواد خارجی، امکان غیرفعال شدن سیستم SCC وجود دارد.
- تحت شرایط زیرسیستم SCC فعال نمی‌شود: وجود بار بیش از اندازه در صندوق عقب، عملکرد مجدد سیستم تعلیق، تعویض لاستیک‌ها با لاستیک‌های غیرمجاز یا لاستیک‌هایی کهنه با سطح فشار باد متفاوت

- در صورتی که خودروهای جلویی به طور مداوم در حال تغییر مسیر (لاین) باشند، سیستم کروز کنترل هوشمند به درستی عمل نمی‌کند. جهت جلوگیری از بروز تصادفات ناخواسته و شرایط ناگهانی همواره نسبت به مسیر روبرو احتیاط را رعایت کنید.
- سیستم کروز کنترل هوشمند، فقط یک سیستم راحتی در رانندگی می‌باشد و جایگزینی برای انجام رانندگی ایمن نیست. بررسی سرعت و فاصله مجاز تا خودروی جلویی از مسئولیتهای راننده است.
- همواره از سرعت انتخاب شده و فاصله خودرو تا خودروی جلویی اطلاع داشته باشید.
- در صورت نیاز به درگیر کردن ترمزها همواره فاصله ترمزگیری مناسب و کاهش سرعت را حفظ کنید.

۱

۲

۳

۴

۵

۶

۷

۸

۹



### سیستم ISG (توقف درجا و حرکت) (در صورت مجهز بودن)

#### توقف خودکار (Auto stop)

#### توقف موتور در حالت توقف درجا



خودروی شما به سیستم ISG مجهز می باشد، زمانیکه خودرو در حالت توقف باشد با خاموش کردن خودکار موتور، باعث کاهش مصرف سوخت می شود. (بعنوان مثال: توقف پشت چراغ قرمز، توقف در پشت ترافیک یا تابلوی ایست). به محض برقراری شرایط روشن شدن موتور، موتور بطور اتوماتیک روشن می شود. هرزمان که موتور شروع به کار کند سیستم ISG روشن می شود.

#### پیداآوری

در صورت روشن شدن خودکار موتور بوسیله سیستم ISG، چندین چراغ هشدار (ESC، ABS، EPS، ESC، OFF یا چراغ هشدار ترمز پارک) ممکن است به مدت چند ثانیه روشن شوند. دلیل کاهش ولتاژ باتری این چراغها روشن می شوند و به مفهوم نقص سیستم نمی باشد.

#### در خودروهای مجهز به گیربکس معمولی

۱. سرعت خودرو را به کمتر از ۵km/h کاهش دهید.
۲. دنده را به موقعیت N (نده خلاص) تعویض کنید.
۳. پدال کلاچ را رها کنید.

در خودروهای مجهز به گیربکس اتوماتیک با فشار دادن پدال ترمز و قرار دادن اهرم تعویض دنده در موقعیت حرکت (D) یا خلاص (N) خودرو را کاملاً متوقف کنید. موتور خاموش می شود و چراغ سبز توقف اتوماتیک (A) روی صفحه نمایشگر روشن می شود.

۱

۲

۳

۴

۵

۶

۷

۸

۹

### \*پیداآوری

- در صورت باز کردن کمر بند ایمنی یا باز کردن درب سمت راننده (یا درب موتور) در حالت توقف خودکار (در خودروهای مجهز به گیربکس معمولی)، موارد زیر روی می‌دهد:
- در صورت باز کردن درب موتور در حالت توقف اتوماتیک (در خودروهای مجهز به گیربکس اتوماتیک)، موارد زیر روی می‌دهد:
- سیستم ISG غیرفعال می‌شود (چراغ روی کلید ISG off روشن می‌شود).

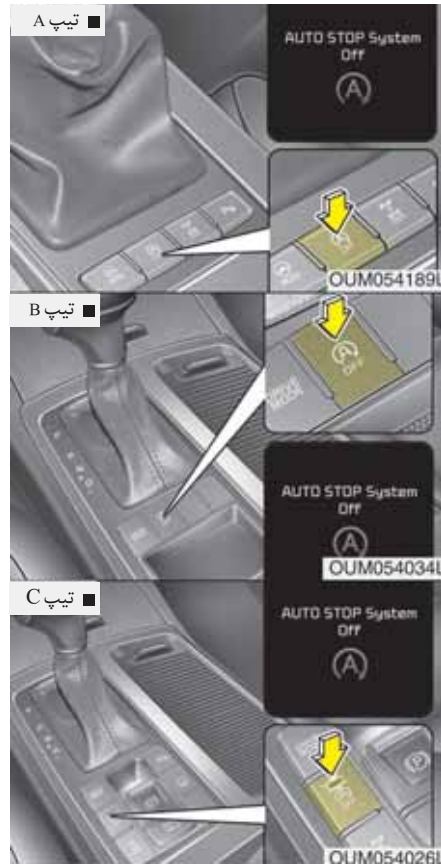

همچنین پیغام "Auto stop" روی صفحه نمایش LCD ظاهر می‌شود.

### \*پیداآوری

- از زمان آخرین توقف در جا باید سرعت خودرو را حداقل به 10 km/h برسانید (در خودروهای مجهز به گیربکس معمولی).
- از زمان آخرین توقف در جا باید سرعت خودرو را حداقل به 8 km/h برسانید (در خودروهای مجهز به گیربکس اتوماتیک).

۱
۲
۳
۴
۵
۶
۷
۸
۹

خودروهای مجهز به گیربکس اتوماتیک  
پدال ترمز را رها کنید.

یا

- دسته تعویض دنده را در موقعیت دنده عقب (R) یا حالت اسپرت حین فشار دادن پدال ترمز قرار دهید.

موتور روشن شده و چراغ سبز (A) Auto stop روی صفحه نمایشگر خاموش می شود.

روشن شدن خودکار Auto start  
روشن کردن مجدد موتور از حالت توقف درجا



خودروهای مجهز به گیربکس معمولی

- در صورت قرار گرفتن اهرم دسته دنده در موقعیت خلاص (N) پدال کلاچ را فشار دهید
- پیام "Press clutch pedal for Auto start" روی صفحه نمایش LCD ظاهر می شود.
- موتور روشن شده و چراغ سبز (A) stop روی صفحه نمایشگر خاموش می شود.



- پیام Auto stop deactivated start manually روی صفحه نمایش LCD ظاهر می شود.

## شرایط عملکرد سیستم ISG

سیستم ISG تحت شرایط زیر عمل می‌کند:

- در صورت بسته بودن کمر بند ایمنی راننده
- در صورت بسته بودن درب سمت راننده و درب موتور
- در صورت مناسب بودن فشار خلاء ترمز
- در صورت شارژ به اندازه مجاز باتری
- در صورت قرار گرفتن دمای بیرونی بین ۲- و ۳۵ و درجه سانتیگراد
- در صورت پایین نبودن دمای مایع خنک کننده



چراغ سبز (A) Auto stop روی صفحه نمایشگر به مدت ۵ ثانیه چشمک می‌زند و پیغام "Auto start" روی صفحه نمایش LCD ظاهر می‌شود.

در صورت روی دادن موارد زیر، بدون هیچ عملکردی از سوی راننده، موتور بطور خودکار مجدداً روشن می‌شود.

- ۱ - در صورت روشن شدن ایرکاندیشن، سرعت فن در سیستم کنترل دستی ایرکاندیشن در موقعیت سوم تنظیم می‌شود.
- ۲ - در صورت روشن شدن ایرکاندیشن، سرعت فن در سیستم کنترل اتوماتیکی ایرکاندیشن در موقعیت ششم تنظیم می‌شود.
- ۳ - در صورت روشن شدن ایرکاندیشن، سرعت فن در سیستم کنترل اتوماتیکی ایرکاندیشن در موقعیت ششم تنظیم می‌شود.
- ۴ - حین گذشتن زمان قابل توجهی با روشن بودن سیستم کنترل ایرکاندیشن
- ۵ - در صورت روشن بودن، سیستم برفک/بخارزدایی در صورت پایین بودن فشار خلاء ترمز
- ۶ - در صورت پایین بودن مقدار شارژ باتری
- ۷ - در صورت افزایش سرعت خودرو از 5km/h (در خودروهای مجهز به گیربکس معمولی)
- ۸ - در صورت افزایش سرعت خودرو بیش از 1 km/h (در خودروهای مجهز به گیربکس اتوماتیک)
- ۹ - در صورت خاموش بودن موتور به مدت طولانی به وسیله سیستم توقف خودکار (Auto stop) (در خودروهای مجهز به گیربکس اتوماتیک)
- ۱۰ - در صورت فشار دادن پدال ترمز و نیستن کمر بند ایمنی یا باز بودن درب سمت راننده (در خودروهای مجهز به گیربکس اتوماتیک)

### نقص سیستم ISG

سیستم در صورتی عمل نمی‌کند که:



OUM054109



OUM054110

سنسورهای مربوط به ISG یا خطای سیستم ایجاد شود.

### غیر فعال کردن سیستم ISG



OUM054159L

- اگر مایل به غیر فعال کردن سیستم ISG هستید، کلید ISG off را فشار دهید. چراغ روی کلید ISG off روشن شده و پیغام "Auto stop off" روی صفحه نمایش ظاهر می‌شود.
- در صورت فشار دادن مجدد کلید ISG off سیستم فعال شده و چراغ روی ISG off خاموش می‌شود.



OUM054116L

### تعمیرات

- در صورتیکه سیستم ISG تحت شرایط عملکردی قرار نگیرد، سیستم غیر فعال می‌شود. چراغ روی کلید ISG روشن شده و پیغام "Auto start deactivated" روی صفحه نمایش LCD ظاهر می‌شود.
- در صورتیکه چراغ و پیغام بطور مداوم روشن باشند، شرایط عملکردی را کنترل نمایید.



## سیستم کنترل کامل حالت حرکت (D ، در صورت مجهز بودن)

هر زمان با فشار دادن کلید DRIVE MODE، حالت تغییر می‌کند.



\* در صورت انتخاب حالت عادی (Normal)، روی صفحه نمایشگر چراغی روشن نخواهد شد.

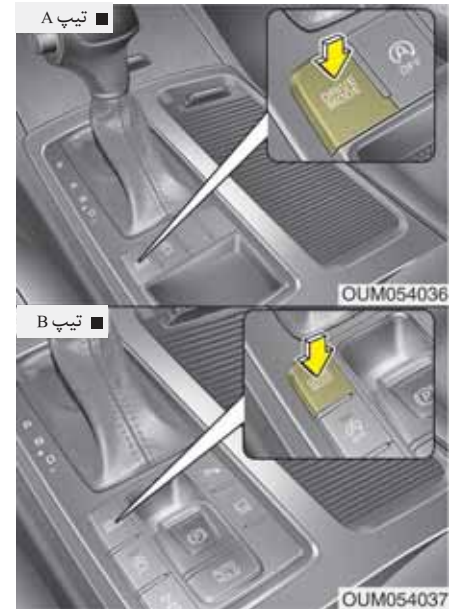

با توجه به عملکرد راننده و شرایط جاده حالت حرکت (D) انتخاب می‌شود.

## عملکرد سیستم اقتصادی فعال ECO

سیستم اقتصادی فعال با کنترل موثر پارامترهای عملکردی موتور و سیستم گیربکس، میزان مصرف سوخت را کاهش می‌دهد. میزان مصرف سوخت به عادات رانندگی راننده و شرایط جاده بستگی دارد.

- در صورت فشار دادن کلید MODE DRIVE، و انتخاب حالت ECO، چراغ نمایشگر ECO (سبز رنگ) روشن شده، عملکرد سیستم اقتصادی فعال ECO را نمایش می‌دهد.
- زمانی که سیستم اقتصاد فعال ECO فعال شده است، حتی با روشن کردن مجدد موتور، سیستم فعال می‌ماند. برای غیرفعال کردن سیستم ECO، کلید MODE DRIVE را مجدد فشار دهید.

ECO

۱  
۲  
۳  
۴  
۵  
۶  
۷  
۸  
۹

زمانی که سیستم اقتصادی فعال ECO، فعال شده است:

- حتی با فشردن کامل پدال گاز، میزان شتاب حرکتی کاهش می‌یابد.
- عملکرد ایرکاندیشن محدود خواهد شد.
- الگوی تعویض دنده گیربکس اتوماتیک تغییر می‌کند.
- سرو صدای موتور ممکن است بیشتر شود.

بروز شرایط فوق در زمان عملکرد سیستم ECO فعال جهت بهینه کردن مصرف سوخت، امری عادی است.

محدودیت های عملکردی سیستم اقتصادی فعال ECO :

- در صورتی که حین عملکرد سیستم اقتصادی فعال ECO، شرایط زیر رخ دهد، حتی با وجود عدم تغییر نمایشگر ECO، عملکرد سیستم محدود می‌شود.
- زمانی که دمای مایع خنک کننده پایین است :
- تا زمانی که عملکرد موتور به حالت عادی باز گردد، عملکرد سیستم محدود است.
- حین رانندگی در سربالایی :
- به دلیل بالا رفتن از سربالایی و محدودیت تولید گشتاور موتور، سیستم تا بدست آوردن قدرت محدود می‌شود.
- حین استفاده از حالت اسپرت :
- براساس موقعیت دسته دنده، سیستم محدود می‌شود.
- حین فشار دادن محکم پدال گاز برای چند ثانیه :
- با در نظر گرفتن تمایل راننده به افزایش سرعت، سیستم محدود می‌شود.

حالت مسابقه‌ای یا اسپرت

## SPORT

در حالت اسپرت با کنترل شدن اتوماتیکی غریبک فرمان، موتور و سیستم گیربکس حالت رانندگی دینامیکی تنظیم می‌شود.

- در صورت فشار دادن کلید DRIVE MODE و انتخاب حالت مسابقه‌ای یا اسپرت (SPORT) چراغ نمایشگر (زردرنگ) روشن خواهد شد.
- در صورت فعال شدن حالت مسابقه‌ای یا اسپرت (SPORT) و روشن و خاموش کردن دکمه روشن خاموش موتور (button engine start/stop) سیستم به حالت معمولی (NORMAL) تغییر می‌کند. برای فعال کردن حالت اسپرت کلید MODE DRIVE را مجدد فشار دهید.



۱

۲

۳

۴

۵

۶

۷

۸

۹

- در صورت فعال شدن سیستم:
  - پس از افزایش سرعت، حتی زمانی که پدال گاز فشار داده نشود، سیستم وضعیت دنده و دور موتور (RPM) را برای چند لحظه در همان حالت نگه می‌دارد.
  - تعویض دسته دنده به دنده سنگین با تأخیر انجام می‌شود.

### تجربیات

در حالت مسابقه‌ای یا اسپرت، مصرف بهینه سوخت کاهش می‌یابد.

## سیستم هشدار خارج شدن از خط (LDWS، در صورت مجهز بودن)

این سیستم توسط حسگر موجود در شیشه جلو، لاین‌های طولی خیابان را شناسایی کرده و در صورتی که از لاین خارج شوید به شما هشدار می‌دهد.



- از تماس آب یا هرگونه مایع با حسگر سیستم LDWS جلوگیری کنید.
- از جدا کردن قطعات و تجهیزات سیستم LDWS خودداری کرده، به سیستم ضربه شدید وارد نکنید.
- اجسام منعکس کننده نور را در جلو داشبورد قرار ندهید.
- همیشه شرایط جاده را کنترل کنید، چرا که ممکن است به دلیل صدای سیستم صوتی یا شرایط خارجی، متوجه آژیر سیستم نشوید.

⚠️ **اخطار**

- سیستم LDWS منجر به تغییر لاین خودرو نمی‌شود. مسئولیت راننده است که همیشه شرایط جاده را کنترل کند.
- زمانی که سیستم LDWS خارج شدن از لاین را به شما هشدار می‌دهد، از چرخاندن ناگهانی غربیلک فرمان خودداری نمایید.
- در صورتی که حسگر، لاین را شناسایی نمی‌کند یا سرعت خودرو کمتر از ۶۰ Km/h است، حتی اگر خودرو از لاین خارج شود، سیستم LDWS به راننده هشدار نمی‌دهد.
- در صورتی که پنجره‌ها دارای پوشش‌های رنگی هستند، یا هرگونه پوشش و تجهیزات جانبی در شیشه جلو نصب شده است، ممکن است سیستم LDWS به درستی عمل نکند.

۱

۲

۳

۴

۵

۶

۷

۸

۹

■ زمانی که سنسور لاین را شناسایی می کند.



OUM054126L

■ زمانی که سنسور لاین را شناسایی نمی کند.



OUM054127L

در صورتی که خودرو حین عملکرد سیستم LDWS از لاین خارج شود و سرعت خودرو بیش از ۶۰ Km/h باشد، سیستم هشدار به نحو زیر عمل می کند:



OUM054126L

با انتخاب این علامت، حالت LDWS روی صفحه نمایش LCD ظاهر می شود.



OUM054133L

برای عملکرد سیستم LDWS، حین قرار داشتن سوئیچ خودرو در وضعیت روشن، کلید مربوطه را فشار دهید. چراغ نمایشگر روی صفحه نمایش روشن می شود. برای غیر فعال کردن سیستم LDWS، مجدداً کلید را فشار دهید.



- ORP052049
- رنگ علامت‌ها بسته به شرایط سیستم LDWS تغییر خواهد کرد.
- رنگ سفید: به معنای عدم شناسایی لاین توسط حسگر می باشد.
  - رنگ سبز: به معنای شناسایی لاین توسط حسگر می باشد.

۲. هشدار صوتی  
در صورت خارج شدن از لاین، آژیر هشدار با فواصل ۰/۸ ثانیه به صدا در می آید.



۱. هشدار بصری  
در صورت خاج شدن از لاین، تصویر خارج شدن از لاین در فواصل ۰/۸ ثانیه بر روی صفحه نمایش LCD چشمک می زند.

۱
۲
۳
۴
۵
۶
۷
۸
۹

### سیستم LDWS در مواقع زیر عمل نمی کند:

- راننده دسته راهنما را در حالت علامت دادن تغییر لاین قرار داده باشد.
- اما، زمانی که چراغ های فلاشر در حالت عملکرد هستند، سیستم LDWS به درستی کار می کند.
- حین رانندگی بر روی خط لاین

### \*پیدا آوری

برای تغییر لاین، ابتدا دسته راهنما در حالت تغییر لاین قرار داده، سپس لاین عوض کنید.

توصیه میشود جهت بررسی سیستم به عاملیت مجاز کیا مراجعه کنید.

### چراغ نمایشگر هشدار



در صورتیکه سیستم LDWS به درستی عمل نکند، چراغ هشدار روشن شده و پیغام هشدار به مدت چند ثانیه روی صفحه ظاهر می شود. پس از محو شدن پیغام، چراغ هشدار اصلی روشن خواهد شد.

- در شرایط زیر اگر از لاین خارج شوید، سیستم LDWS به شما هشدار نداده یا مواقعی که خودرو از لاین خارج نشده به شما هشدار می دهد:
- به دلیل بارش باران، برف، وجود لکه در خیابان چاله و یا عوامل متعدد دیگر، لاین قابل دیدن نیست.
- به طور ناگهانی به دلیل عواملی همچون ورود و خروج از تونل روشنایی بیرون تغییر کند.
- روشن نکردن چراغ های جلو در شب یا در تونل یا ضعیف بودن نور
- سختی تشخیص رنگ لاین از جاده
- رانندگی در سطوح شیب دار یا در پیچ
- نورهایی همانند نور چراغ های جاده، نور خورشید یا خودروهای مقابل ، در آب سطح جاده منعکس می شود.
- لنزها یا شیشه جلو با مواد خارجی لک شوند.
- بدلیل مه، بارش باران یا برف شدید، حسگر نمی تواند لاین را شناسایی کند.
- به دلیل تابش نور مستقیم، دمای اطراف آینه داخلی دید عقب بالا است.
- لاین خیلی باریک یا خیلی پهن است.
- خط لاین از بین رفته یا واضح نیست.
- نرده های وسط خیابان بر روی لاین سایه انداخته است.
- علامتی مشابه خط لاین در جاده وجود دارد.
- ساختار های مرزی وجود دارد.
- فاصله با خودروی جلویی خیلی کم است یا خودروی جلویی لاین را می پوشاند.
- خودرو به شدت می لرزد.
- خطوط لاین افزایش یا کاهش می یابد یا خطوط لاین پیچیده و یکدیگر را قطع می کنند.
- چیزی بر روی داشبورد قرار داده شده است.
- رانندگی زمانی که خورشید در مقابل شماست.
- رانندگی در ناحیه ای که در حال ساخت است.
- خط لاین در هر سمت (راست / چپ) بیش از دو عدد است.

۱

۲

۳

۴

۵

۶

۷

۸

۹

سیستم شناسایی نقاط کور (BSD)، در صورت مجهز بودن

**⚠️** **اخطار**

- حین رانندگی همیشه حتی حین عملکرد سیستم BSD شرایط جاده را کنترل نموده، برای حوادث غیر منتظره هشیار باشید.
- سیستم تشخیص نقاط کور BSD، سیستمی است که برای کمک به راننده طراحی شده است به این سیستم بیش از حد تکیه نکرده و برای رانندگی ایمن بسیار دقت نمایید.

1. سیستم شناسایی نقاط کور (BSD) محدوده منطقه هشدار بستگی به سرعت خودرو دارد. در صورت بالا بودن سرعت خودرو حدود 10km/h بیشتر از خودروهای دیگر، عملکرد هشدار فعال نمی شود.
2. سیستم کمکی تغییر مسیر (LCA) در صورت نزدیک شدن خودروی دیگر با سرعت بالا به خودروی شما، عملکرد سیستم هشدار فعال می شود.
3. سیستم هشدار ترافیک از کناره های عقب (RCTA) در صورت حرکت به سمت عقب، حسگر نزدیک شدن خودروها به سمت راست یا چپ را شناسایی کرده و عملکرد سیستم هشدار فعال می شود.

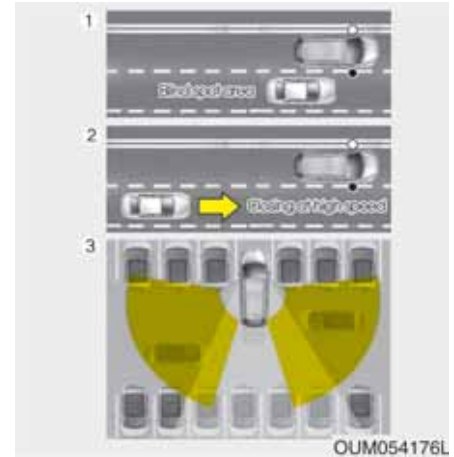

سیستم BSD (شناسایی نقاط کور) از حسگر رادار برای هشدار به راننده حین رانندگی استفاده می کند. این حسگر سمت عقب خودرو را شناسایی کرده و اطلاعاتی را برای راننده فراهم می آورد.

- ۱
- ۲
- ۳
- ۴
- ۵
- ۶
- ۷
- ۸
- I

## سیستم شناسایی نقاط کور (BSD) / سیستم کمکی تغییر مسیر (LCA) شرایط عملکردی



در صورت قرار داشتن سوئیچ خودرو در وضعیت روشن، با فشار دادن کلید سیستم شناسایی نقاط کور BSD، چراغ نمایشگر روی کلید روشن می‌شود. در صورتی که سرعت خودرو به بیش از 30 Km/h برسد، سیستم فعال خواهد شد. در صورت فشار دادن مجدد کلید، چراغ نمایشگر روی کلید و سیستم خاموش خواهد شد. در صورتی که سوئیچ در وضعیت خاموش OFF و سپس روشن ON قرار گیرد، سیستم به وضعیت قبلی بازمی‌گردد.

زمانی که از سیستم استفاده نمی‌کنید، با قرار دادن کلید در موقعیت خاموش off، سیستم را غیرفعال نمایید. زمانی که سیستم روشن می‌شود، چراغ هشدار آینه بغل به مدت 3 ثانیه روشن خواهد شد.

### انواع اعلان هشدار

- در مواقع زیر سیستم فعال می‌شود:
1. سیستم روشن باشد.
  2. سرعت خودرو بیش از 30 km/h باشد.
  3. خودروی دیگری در پشت خودرو شناسایی شود.

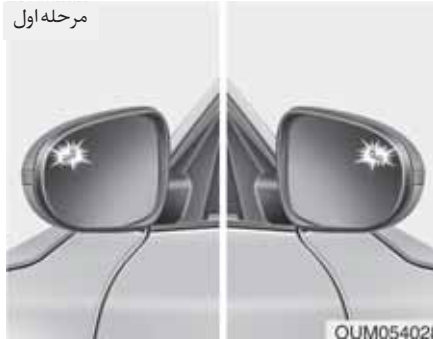

در صورتی که درون محدوده سیستم، خودرویی شناسایی شود، چراغ هشدار زرد رنگی بر روی پایه آینه بغل روشن می‌شود. در صورتی که خودروی شناسایی شده در محدوده شناسایی قرار نداشته باشد، با توجه به شرایط رانندگی سیستم هشدار غیرفعال خواهد شد.

۱

۲

۳

۴

۵

۶

۷

۸

۹



### حسگرهای شناسایی



حسگرها داخل سپر عقب تعبیه شده اند. برای عملکرد صحیح سیستم، همیشه سپر عقب را تمیز نگه دارید.

- هشدار مرحله دوم غیرفعال میشود.
- جهت فعال کردن سیستم هشدار: حالت تنظیمات کاربر User setting mode را انتخاب کنید ← گزینه BSD روی صفحه نمایش LCD را انتخاب کنید، صدای آژیر شنیده می شود.
- جهت غیرفعال کردن سیستم هشدار: حالت تنظیمات کاربر User Settings Mode را انتخاب کنید ← در صورت انتخاب نکردن گزینه BSD روی صفحه نمایش LCD صدای آژیر شنیده نمی شود.

**هشدار** ⚠️  
 عملکرد سیستم هشدار یک سیستم کمکی برای راننده است. در صورت لزوم این عملکرد را غیرفعال کنید.



- در مرحله دوم در مواقع زیر آژیر به صدا درمی آید.  
 ۱. هشدار مرحله اول فعال شده باشد.
  - دسته راهنما در حالت تغییر لاین قرار می گیرد.
- پس از فعال شدن آژیر مرحله دوم، چراغ هشدار روی آینه بغل روشن شده و آژیر به صدا درمی آید. در صورت قرار دادن دسته راهنما در موقعیت اولیه، هشدار مرحله دوم غیرفعال خواهد شد.

## پیغام هشدار



در صورتی که حتی پس از تمیز کردن مواد خارجی، سیستم به طور عادی فعال نشود، توصیه می شود برای کنترل و بازرسی خودرو به عاملیت مجاز کیا مراجعه نمایید.

در صورت عدم عملکرد صحیح سیستم، پیغام فوق در صورت وجود مواد خارجی بر روی سپر عقب یا وجود گرما در نزدیکی سپر عقب، پیغام فوق (سیستم BSD را کنترل کنید) Check BSD System بر روی صفحه نمایش پدیدار شده و چراغ نمایشگر روی کلید خاموش می شود. سیستم به طور اتوماتیک خاموش می شود.

توصیه می شود برای کنترل و بازرسی خودرو به عاملیت مجاز کیا مراجعه نمایید.



در صورت وجود مواد خارجی بر روی سپر عقب یا وجود گرما در نزدیکی سپر عقب، پیغام فوق BSD Canceled (لغو عملکرد سیستم BSD) نمایش داده می شود. چراغ نمایشگر روی کلید و سیستم به طور اتوماتیک خاموش می شوند. مواد خارجی را از روی سپر عقب تمیز کنید.

پس از تمیز کردن سپر عقب، در صورت رانندگی به مدت ۱۰ دقیقه، سیستم به طور عادی فعال می شود.

۱

۲

۳

۴

۵

۶

۷

۸

۹

شرایط عملکردی

سیستم هشدار ترافیکی از کناره‌های عقب (RCTA)

- محدوده شناسایی سیستم هشدار ترافیکی از کناره‌های عقب (RCTA) با توجه به جهت کناره‌ها حدود ۰/۵ تا ۲۰ متر است. در صورتی که سرعت خودروی نزدیک به شما ۴ km/h تا ۳۶ km/h در محدوده حسگر باشد، خودرو شناسایی می‌گردد. اما محدوده حسگر با توجه به شرایط متفاوت است. همواره نسبت به محیط اطراف دقت لازم را داشته باشید.



- در حالت تنظیمات کاربر (User Settings) گزینه سیستم هشدار ترافیکی از کناره‌های عقب (RCTA) در بخش Driving Assist (سیستم کمکی در رانندگی) روی صفحه نمایشگر را انتخاب کنید.
- سیستم روشن شده و در حالت انتظار (standby) قرار می‌گیرد.
- برای خاموش شدن سیستم RCTA را مجدد انتخاب کنید.
- در صورت خاموش و روشن کردن مجدد خودرو، سیستم RCTA به حالت قبل از خاموش شدن خودرو بازمی‌گردد. همواره در صورت استفاده نکردن از سیستم RCTA، آن را خاموش کنید.
- زمانی که سرعت خودرو به زیر ۱۰ km/h کاهش یابد و دسته تعویض دنده در موقعیت دنده عقب (R) قرار داشته باشد، سیستم فعال خواهد شد.

در صورتی که خودرو از موقعیت پارک به سمت عقب حرکت کند، حسگرهای مربوطه، نزدیک شدن خودروها به سمت راست یا چپ را شناسایی کرده و راننده را از این وضعیت مطلع می‌کند.

انواع هشدار

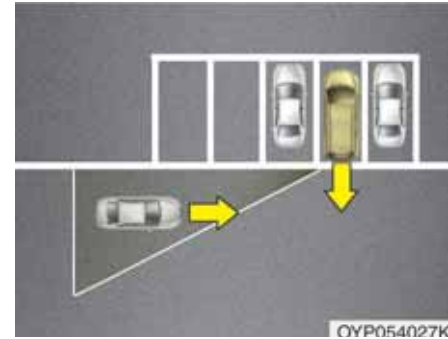

- در صورت شناسایی خودروی نزدیک به خودروی شما به وسیله حسگرها، صدای آژیر شنیده شده و چراغ هشدار روی آئینه بغل چشمک خواهد زد.
- در صورت خارج شدن خودروی شناسایی شده از محدوده حسگر، یعنی اگر خودروی پشت شما به جهت مخالف حرکت کرده و از خودروی شما دور شود یا سرعت خود را کم نماید در این صورت سیستم هشدار غیرفعال می‌گردد.
- ممکن است به جهت عوامل و شرایط دیگر، عملکرد سیستم غیرفعال و سیستم به درستی کار نکند، همواره نسبت به محیط اطراف دقت لازم را داشته باشید.

\* در صورت پوشانده شدن سمت راست یا چپ سپر به وسیله موانع یا خودروهای دیگر، توانایی حس کردن سیستم ممکن است دچار آسیب‌دیدگی شود.

**⚠️** **اخطار**

- هرگاه سیستم، خودرویی را در پشت خودروی شما شناسایی کند، چراغ هشدار روی آئینه بغل روشن می‌شود.
- برای جلوگیری از تصادف، فقط بر چراغ هشدار تمرکز نکرده و محیط اطراف خود را کنترل نمایید.
- حتی در صورتی که خودرو به سیستم BSD (شناسایی نقاط کور) مجهز است، ایمن رانندگی کنید.

تنها به این سیستم تکیه نکرده و پیش از تغییر لاین محیط اطراف خودرو را کنترل نمایید. ممکن است در برخی شرایط، سیستم به راننده هشدار ندهد، بنابراین همیشه حین رانندگی اطراف خود را کنترل نمایید.

**⚠️** **هشدار**

- اگر سپر تعویض شده و یا در نزدیکی حسگر تعمیرات انجام شود، سیستم به درستی عمل نخواهد کرد.
- محدوده شناسایی حسگر بر اساس عرض جاده ممکن است متفاوت باشد. در صورتی که جاده باریک باشد، ممکن است سیستم خودروهای که در لاین مجاور وجود دارند را به اشتباه شناسایی کند.
- برعکس، اگر جاده خیلی عریض باشد، ممکن است سیستم دیگر خودروها را شناسایی نکند.
- ممکن است امواج قوی الکترومغناطیسی منجر به خاموش شدن سیستم گردند.

۱
۲
۳
۴
۵
۶
۷
۸
۹

### شرایط عدم عملکرد

#### توجه راننده

در مواقع زیر ممکن است سیستم به درستی عمل نکرده و به راننده کمک نکند؛ بنابراین راننده باید هشیار باشد.

- جاده های پیچ دار، باجه پرداخت عوارض و غیره  
- اطراف حسگر بر اثر بارش باران، برف، گل و غیره  
- لک شده است.

- سپر عقب در نزدیکی حسگر با مواد خارجی  
همانند برچسب، گارد سپر، پایه دوچرخه و غیره  
پوشانده یا مخفی شده باشد.

- سپر عقب صدمه دیده یا حسگر از محل خود  
خارج شده است.

- ارتفاع خودرو به شدت تغییر کرده است، همانند  
زمانی که بار زیادی در صندوق قرار گرفته، فشار  
باد لاستیک ها غیر عادی است و غیره.

- به دلیل هوای بد همانند بارش باران یا برف.

- جسم ثابتی همانند گاردریل و غیره در نزدیکی  
وجود دارد.

- مواد فلزی زیادی در نزدیکی خودرو هستند ؛  
همانند مکان های ساخت و ساز.

- خودروی بزرگی همانند اتوبوس یا کامیون در  
نزدیکی خودرو است.

- موتور سیکلت یا دوچرخه در نزدیکی خودرو  
است.

- کامیونت تخت در نزدیکی خودرو است.

- خودرو و خودروی کناری با هم استارت خورده و گاز  
داده اند.

- خودروی دیگری با سرعت زیاد از کنار خودرو  
عبور کرده است.

- حین تغییر لاین.

- زمانی که روی سطحی شیب دار حرکت می کنید  
که ارتفاع لاین ها متفاوت است.

- زمانی که خودروی دیگر در پشت خودرو بسیار  
نزدیک خودرو رانندگی می کند.

- زمانی که دمای هوا در نزدیکی سپر خیلی  
بالاست.

- زمانی که یدک کش نصب شده است.

- زمانی که حسگرها به وسیله خودروهای دیگر ،  
دیوار و ستونهای پارکینگ پوشانده شوند.

- زمانی که در قسمت عقب فضای پارکینگ  
ستون ها یا ساختارهای فلزی وجود داشته باشد.

- زمانی که خودرو و خودروی شناسایی شده به  
سمت عقب حرکت کنند.

- در صورت وجود اشیاء کوچک مانند کارت خرید  
و کالسه بچه

- در صورت وجود خودروهایی با ارتفاع کم مانند  
خودروهای مسابقه ای

- زمانی که خودرویی نزدیک خودروی شما  
می شود.

در مواقع زیر آینه بغل به راننده هشدار نمی دهد:  
- قاب آینه بغل بسیار کثیف است.

- شیشه بسیار کثیف است.

- شیشه ها دارای برچسب های تیره هستند.

- در صورت رانندگی در جاده های باریک با درختان  
و بوته های فراوان

## رانندگی اقتصادی

مصرف اقتصادی سوخت خودرو شما به طور عمده به شیوه رانندگی شما، محل رانندگی و زمان رانندگی بستگی دارد.

هر یک از این عوامل در میزان کیلومتر طی شده با مصرف هر لیتر بنزین تاثیر می‌گذارد. برای حداکثر استفاده اقتصادی ممکن از خودرو، توصیه‌های رانندگی ارائه شده در زیر را برای کمک به صرفه‌جویی مالی در پرداخت هزینه‌های سوخت و تعمیرات، به کار ببندید:

- به نرمی رانندگی کنید. افزایش سرعت را با شتاب معمول انجام دهید. از شروع به حرکت ناگهانی یا تغییر دنده در حد آخر گاز استفاده نکرده و با سرعت یکنواخت رانندگی کنید. فاصله چراغ‌های قرمز را با شتاب طی نکنید. سعی کنید سرعت خود را طوری تنظیم نمائید که مجبوره تغییر سرعت غیر لازم مکرر نباشید. در حد امکان از گرفتار شدن در ترافیک سنگین خودداری کنید. همیشه فاصله مناسب را از دیگر خودروها حفظ کنید، به نحوی که بتوانید از ترمزهای غیر لازم خودداری کنید. این امر همچنین سایش ترمز را نیز کاهش می‌دهد.
- با سرعت متوسط رانندگی کنید. هر چه سرعت بیشتر باشد، خودرو سوخت بیشتری را مصرف می‌کند. رانندگی با سرعت متوسط بخصوص در بزرگراهها، یکی از موثرترین روش‌ها در کاهش مصرف سوخت است.

- پای خود را روی پدال ترمز رها نکنید. این امر می‌تواند باعث افزایش مصرف سوخت و همچنین افزایش میزان فرسایش اجزاء این سیستم‌ها شود. به علاوه رانندگی با رها کردن پا بر روی پدال ترمز ممکن است باعث داغ کردن ترمزها شود که این خود نیز میتواند موجب کم اثر شدن ترمزها و عواقب جدی ناشی از آن شود.
- از لاستیک‌های خود به خوبی مواظبت کنید. باد لاستیک‌ها را در حد توصیه شده حفظ کنید. فشار باد غیر صحیح چه بسیار زیاد و چه بسیار کم به فرسوده شدن غیر ضروری لاستیک‌ها منجر می‌شود. حداقل ماهی یکبار فشار باد لاستیک‌ها را کنترل کنید.
- از تنظیم بودن صحیح فرمان اطمینان حاصل کنید. تنظیم نبودن فرمان می‌تواند در اثر برخورد با جداول کنار خیابان‌ها یا رانندگی با سرعت زیاد بر روی سطوح ناصاف به وجود آمده باشد. تنظیم فرمان ضعیف باعث فرسوده شدن سریعتر لاستیک می‌شود و همچنین می‌تواند باعث پدید آمدن مشکلات دیگر شود، ضمن آنکه باعث مصرف سوخت بیشتر نیز می‌شود.
- خودرو خود را در شرایط خوب نگهداری کنید. برای مصرف اقتصادی بهتر و کاهش هزینه‌های نگهداری، خودرو خود را مطابق با برنامه نگهداری ذکر شده در بخش ۷ نگهداری کنید. اگر در شرایط سخت جاده مجبور به رانندگی هستید، امور نگهداری باید در فواصل زمانی کوتاه تر و تکرار بیشتر انجام گیرد (برای شرح بیشتر فصل ۷ را مطالعه کنید).
- خودرو را تمیز نگهدارید. برای حفظ حداکثری عمر، خودرو باید تمیز و عاری از مواد خورنده نگهداری شود. جلوگیری از انباشته شدن خاک، گل یا یخ و غیره در زیر خودرو امری بسیار مهم است. این وزن اضافی می‌تواند به افزایش مقدار مصرف سوخت و زنگ زدگی منجر شود.
- سبک حرکت کنید، وزن اضافی غیر لازم را با خود حمل نکنید. وزن اضافی باعث اختلال در مصرف اقتصادی سوخت می‌شود.
- اجازه ندهید بیش از نیاز، موتور در دور آرام روشن باقی بماند. اگر منتظر چیزی هستید (و در ترافیک گیر نکرده‌اید) خودرو خود را خاموش کرده و در هنگام آمادگی برای حرکت آن را مجدداً روشن کنید.

۱

۲

۳

۴

۵

۶

۷

۸

۹

حفظ خودرو در شرایط خوب عملکردی از نظر اقتصادی و ایمنی مهم است، بنابراین توصیه می‌شود با مراجعه به عاملیت مجاز کیا برنامه بازرسی و تعمیر نگهداری دوره‌ای خودرو را انجام دهید.

**⚠️** **اخطار - حرکت با موتور خاموش**

هرگز در حین حرکت در سرازیری‌ها یا در حال حرکت اقدام به خاموش کردن موتور نکنید. بدون وجود موتور روشن، سیستم‌های هیدرولیک فرمان و بوستر ترمز به نحو مناسب عمل نخواهند کرد. به جای آن موتور را روشن نگه داشته و برای استفاده از اثر ترمز موتوری، دنده را به دنده سنگین‌تر مناسب تغییر دهید. خاموش کردن موتور در حین حرکت می‌تواند قفل غریبک فرمان را درگیر کرده (در صورت مجهز بودن)، به از دست رفتن عملکرد غریبک که می‌تواند باعث آسیب‌های جدی جسمی یا مرگ شود، منجر گردد.

- به خاطر داشته باشید خودرو شما نیاز به گرم کردن طولانی مدت ندارد، پس از روشن شدن خودرو اجازه دهید موتور ۱۰ تا ۲۰ ثانیه در دور آرام کار کند، سپس اقدام به جا زدن دنده و حرکت نمایید. هر چند در هوای بسیار سرد باید به موتور اجازه دهید مدت زمان نسبتاً بیشتری را جهت گرم شدن صرف نماید.
- به موتور فشار نیاورده و بیش از حد به موتور گاز ندهید. منظور از فشار آوردن، رانندگی با سرعت کم در دنده بسیار بالا است که منجر به پس زدن موتور می‌شود. اگر چنین حالتی اتفاق افتاد، دنده را با دنده سنگین‌تر تعویض کنید. دور بیش از حد، به گاز دادن بیش از حد ایمن تعیین شده گفته می‌شود. این امر قابل جلوگیری به وسیله تعویض دنده در سرعتهای تعیین شده است.
- صرفه جویی را در استفاده از ایرکاندیشن (کولر) مراعات کنید. سیستم ایرکاندیشن توسط نیروی موتور فعال می‌شود، بنابراین مصرف سوخت با استفاده از ایرکاندیشن (کولر) افزایش می‌یابد.
- باز بودن پنجره‌ها در سرعت‌های بالا می‌تواند باعث افزایش مصرف سوخت شود.
- وجود باد از ناحیه پهلو یا جلوی خودرو به مصرف اقتصادی سوخت لطمه می‌زند. برای کمک به جبران بخشی از این مصرف غیر لازم، سرعت خودرو را در این شرایط کم کنید.

## رانندگی در شرایط خاص

## رانندگی در شرایط خطرناک

در هنگام برخورد با شرایط خطرناک رانندگی نظیر آب، برف، یخ، گل، شن یا خطرات مشابه، از توصیه‌های زیر پیروی کنید:

- با هوشیاری رانندگی کرده و فاصله بیشتری را برای ترمز در نظر بگیرید.
- از حرکات ناگهانی در زمان ترمز کردن و چرخاندن غریبک فرمان اجتناب کنید.
- در هنگام استفاده از ترمز غیر مجهز به سیستم ضد قفل (ABS) به پمپ کردن نرم پدال ترمز به بالا و پایین تا توقف خودرو ادامه دهید.

⚠️ **اخطار - سیستم ترمز ضد قفل ABS**

در خودروهای مجهز به ترمز ABS، پدال ترمز را پمپ نکنید.

- در صورت گیر کردن در برف، گل یا شن از دنده ۲ استفاده کنید. برای جلوگیری از گردش هرز (بکسوات) چرخ‌های محرک، سرعت را به آرامی افزایش دهید.
- در هنگام گیر کردن در یخ، برف یا گل، از شن، سنگ نمک، زنجیر چرخ یا دیگر اشیاء یا مواد غیر لغزنده در زیر چرخ‌های محرک استفاده کنید تا کشش و اصطکاک لازم و چسبندگی لاستیک به جاده را تامین نمایید.

⚠️ **اخطار - تغییر به دنده سنگین تر**

(دنده معکوس)

در هنگام رانندگی بر روی سطوح لغزنده تعویض به دنده سنگین تر در گیربکس‌های اتوماتیک می‌تواند باعث سانحه شود. تغییر ناگهانی سرعت چرخش چرخ‌ها می‌تواند باعث لیز خوردن چرخ‌ها گردد. در هنگام تعویض دنده با دنده سنگین تر در سطوح لغزنده، با احتیاط عمل کنید.

کاهش احتمال واژگون شدن خودرو (چپ کردن) این خودرو سواری چند منظوره از نوع خودروهای اسپرت چند منظوره (SUV) است. خودروهای SUV دارای فاصله بیشتری از زمین بوده و سطح تکیه گاهی آنها باریک بوده به راحتی می‌توانند در شرایط جاده ای عملکردهای متفاوتی را انجام دهند. خصوصیات طراحی خاص به آنها مرکز ثقل بالاتری از خودروهای عادی می‌دهد. یکی از مزایای فاصله بیشتر از زمین دید بهتر از جاده می‌باشد که امکان پیش بینی مشکلات را به راننده می‌دهد. این خودروها برای پیچیدن با سرعت خودروهای سواری معمولی طراحی نشده اند. بدلیل این ریسک به راننده و سرنشینان قویاً توصیه می‌شود که کمربندهای ایمنی خود را ببندند. در تصادفات واژگونی، سرنشین بدون کمربند بیشتر از سرنشینی که کمربند خود را بسته در معرض خطر مرگ می‌باشند. اقداماتی وجود دارد که راننده برای کاهش خطر واژگون شدن می‌تواند انجام دهد. در صورت امکان از پیچیدن و دورزدن ناگهانی خودداری نموده، بارهای سنگین را بر روی باربند سقفی قرار ندهید و هرگز به هیچ روشی خودرو را دستکاری نکنید.



**بیرون کشیدن خودرو توسط جلو و عقب کردن**  
اگر برای بیرون کشیدن خودرو از برف، شن یا گل مجبور به جلو و عقب کردن خودرو شدید، ابتدا فرمان را به راست و چپ بچرخانید تا موانع اطراف چرخ‌های جلو را دور کنید، سپس برای حرکت به عقب و جلو، دسته دنده را به موقعیت دنده یک و دنده عقب R (در خودروهای مجهز به گیربکس معمولی) و یکی از دنده‌های جلو و دنده عقب R (در خودروهای مجهز به گیربکس اتوماتیک) مکرراً تغییر دهید. با گاز بازی نکرده و حرکت چرخشی هرزگرد چرخ‌ها (بکسوات) را تا حد ممکن کم کنید. اگر پس از چندین بار سعی، هنوز گیر کرده‌اید، برای جلوگیری از داغ کردن موتور و احتمال صدمه دیدن گیربکس، با استفاده از خودرو بکسل کننده، خودرو را بیرون بکشید.

### هشدار

جلو و عقب کردن مکرر و طولانی مدت ممکن است باعث داغ کردن موتور، صدمه دیدن یا معیوب شدن گیربکس و آسیب دیدن لاستیک شود.

### اخطار

خودروی شما به لاستیک‌هایی مجهز است که برای سواری ایمن و بالا بودن ظرفیت فرمان‌پذیری طراحی شده است، از لاستیک‌ها و چرخ‌های متفاوت با لاستیک و چرخ اصلی خودرو خودداری نمایید؛ چرا که ایمنی و عملکرد خودرو را تحت تاثیر قرار داده، منجر به نقص در فرمان‌پذیری یا واژگون شدن خودرو در نتیجه صدمات جسمی جدی می‌گردد. حین تعویض لاستیک‌ها، از نصب لاستیک‌های با اندازه، نوع، ساخت و طرح آج مشابه در چهارچرخ اطمینان حاصل نمایید. در صورتی که به هر دلیلی تصمیم گرفتید از لاستیک‌های توصیه شده کیا برای رانندگی در خارج از جاده استفاده نکنید، لطفاً از این لاستیک‌ها حین رانندگی در بزرگراه‌ها استفاده نکنید.

### اخطار - واژگون شدن

همانند دیگر خودروهای SUV، عدم فرمان‌دهی صحیح به خودرو منجر به از دست دادن کنترل، تصادف یا واژگون شدن خودرو می‌گردد.

- آمارها نشان می‌دهد که خودروهای SUV بیش از خودروهای دیگر واژگون می‌شوند.
- خصوصیات طراحی خاص (فاصله بیشتر از زمین، تکیه گاه کوچک و غیره) منجر می‌شود که مرکز ثقل این خودرو از زمین بالاتر باشد.
- خودروهای SUV برای پیچیدن با سرعت مشابه خودروهای سواری معمول طراحی نشده‌اند.
- از مانورهای ناگهانی و پیچیدن سریع خودداری نمایید.
- در حوادث واژگون شدن، سرنشین بدون کمربند نسبت به سرنشینی که کمربند خود را بسته، بیشتر در معرض خطر مرگ قرار دارد. از بسته بودن کمربند ایمنی تمام سرنشینان اطمینان حاصل نمایید.

## فرمان‌گیری نرم در پیچ‌ها



از ترمز کردن یا تعویض دنده در پیچ‌ها و بخصوص در هنگام خیس بودن جاده‌ها، اجتناب کنید. در وضعیت مطلوب همیشه پیچ‌ها باید با شتاب آرام طی شوند. اگر از این پیشنهادها پیروی کنید، سایش لاستیک‌ها حداقل ممکن خواهد بود.

⚠️ **اخطار**

اگر خودرو شما در برف، گل، شن و نظایر آنها گیر کرده باشد. شما ممکن است اقدام به آزاد کردن خودرو با جلو و عقب کردن مکرر آن نمایید. در صورت وجود افراد یا اشیاء در نزدیکی خودرو، از این روش استفاده نکنید. در حین جلو عقب کردن، ممکن است خودرو از گیر آزاد و به طور ناگهانی به سمت جلو یا عقب حرکت کرده، باعث آسیب دیدن افراد یا اشیاء نزدیک خودرو شود.

⚠️ **اخطار - چرخش هرز چرخ‌ها**

چرخ‌ها را به صورت هرز (بکسوات) بخصوص در سرعت‌های بیش از ۵۶ کیلومتر در ساعت، نچرخانید. چرخاندن چرخ‌ها به صورت هرز (بکسوات) با سرعت بالا در هنگام بی حرکت بودن خودرو، می‌تواند باعث داغ شدن لاستیک‌ها، ترکیدن و صدمه زدن به افراد ایستاده در کنار خودرو شود.

\***یادآوری**

قبل از جلو و عقب کردن مکرر خودرو، سیستم کنترل پایداری الکترونیکی ESC باید خاموش شود.

۱

۲

۳

۴

۵

۶

۷

۸

۹

### رانندگی در شب



بخاطر آنکه رانندگی در تاریکی شب خطرات بیشتری را نسبت به رانندگی در روشنایی روز ارائه می دهد، در زیر بعضی از نکات مهم برای به حافظه سپاری عرضه می شود:

- آهسته حرکت کرده و از خودروهای دیگر فاصله بیشتری را حفظ کنید، چون دیدن در شب به خصوص در محدوده هایی که چراغ های روشنایی خیابان در آنها وجود ندارد، مشکل تر از روز است.
- برای کاهش انعکاس نور چراغ های جلو دیگر خودروها، آینه ها را تنظیم کنید.

### رانندگی در باران



- چراغ های جلو خودرو خود را تمیز نموده و شعاع نور چراغ ها را در خودروهای غیر مجهز به تنظیم اتوماتیک شعاع نور تنظیم کنید. چراغ های کثیف و نامیزان، دید شب را بسیار مشکل تر می کنند.
- از نگاه کردن مستقیم به چراغ های جلو خودروهای مخالف اجتناب کنید. دید شما ممکن است به طور موقت کور شده و عادت کردن مجدد چشم ها به تاریکی چندین ثانیه طول بکشد.

وجود باران و جاده خیس می تواند رانندگی را خطرناک نماید، بخصوص زمانی که برای رانندگی در آسفالت لیز، آمادگی لازم را ندارید. در زیر بعضی از نکات برای لحاظ کردن در هنگام رانندگی در باران عرضه می شود:

- باران شدید دیدن را مشکل تر و مسافت لازم برای توقف خودرو را بیشتر می کند. بنابراین سرعت را کم کنید.
- وضعیت خوب برف پاک کن ها را حفظ کنید. اگر علائمی از خط انداختن یا باقی ماندن لک بر روی شیشه را مشاهده نمودید، تیغه های برف پاک کن ها را تعویض کنید.

## رانندگی در بزرگراه‌ها



## لاستیک‌ها

فشار باد لاستیک‌ها را بر اساس مشخصات ذکر شده تنظیم کنید. کم بودن فشار باد لاستیک باعث گرم شدن و صدمه دیدن احتمالی لاستیک می‌شود. از به کار گرفتن لاستیک‌های فرسوده یا صدمه دیده که باعث کم شدن چسبندگی لاستیک به جاده (کشش) در حرکت یا خرابی آن می‌شود اجتناب کنید.

## \*یادآوری

هرگز از حداکثر فشار باد نوشته شده بر روی لاستیک تخطی نکنید.

## رانندگی در مناطق آب گرفته

از رانندگی در مناطق آب گرفته اجتناب کنید، مگر اینکه از بالاتر نبودن ارتفاع آب از زیر تویی چرخ‌ها اطمینان داشته باشید. از میان هر سطح پوشیده از آب، به آهستگی رانندگی کنید. چون ممکن است عملکرد ترمز تحت تاثیر آب قرار گرفته باشد، لذا مسافت توقف کافی را مد نظر قرار دهید. پس از رانندگی از میان آب، با چندین بار اعمال نرم ترمز در حین حرکت، ترمزها را خشک کنید.

## رانندگی خارج از جاده

حین رانندگی خارج از جاده بسیار دقت کنید چرا که ممکن است سنگ‌ها یا ریشه درختان به خودرو صدمه بزنند. پیش از رانندگی با مکانی که قصد رانندگی در آن را دارید آشنا شوید.

- اگر لاستیک‌ها وضعیت خوبی ندارند، ترمز و توقف سریع بر روی آسفالت خیس می‌تواند باعث لیز خوردن شده، به تصادف احتمالی منجر شود. از خوب بودن وضعیت لاستیک‌ها اطمینان حاصل کنید.
- برای راحت تر دیده شدن شما توسط دیگران، چراغ‌های جلو خودرو خود را روشن کنید.
- رانندگی با سرعت زیاد از میان گودال‌های بزرگ آب می‌تواند بر ترمزها تاثیر بگذارد. اگر مجبور به عبور از گودال‌های آب هستید، سعی کنید آهسته از میان آنها بگذرید.
- اگر تصور می‌کنید ممکن است ترمزها خیس شده باشند، در حالیکه رانندگی می‌کنید تا بازگشت عملکرد ترمزها به حالت عادی، به آرامی ترمزها را اعمال کنید.

۱

۲

۳

۴

۵

۶

۷

۸

۹

سوخت، مایع خنک کننده و روغن موتور  
رانندگی با سرعت بالا در سفر، بیش از رانندگی در  
حومه شهر سوخت مصرف می‌کند. بازدید مایع  
خنک کننده و روغن موتور را فراموش نکنید.

تسمه موتور  
تسمه شل یا آسیب دیده ممکن است باعث داغ  
کردن موتور شود.

### ⚠️ اخطار

- فشار باد کم یا بیش از اندازه لاستیک‌ها می‌تواند باعث فرمان پذیری ضعیف، از دست دادن کنترل خودرو و معیوب شدن ناگهانی لاستیک و در نتیجه تصادف، آسیب جسمی و حتی مرگ شود. همیشه قبل از رانندگی لاستیک‌ها را از نظر مناسب بودن فشار باد کنترل کنید برای اطلاع از فشار باد فصل ۸ "لاستیک‌ها و رینگ‌ها" را مطالعه کنید.
- رانندگی با لاستیک‌های دارای آج ناکافی خطرناک است. لاستیک‌های فرسوده می‌توانند باعث از دست دادن کنترل خودرو، تصادف، آسیب‌های جسمی و یا حتی مرگ شوند. لاستیک‌های فرسوده باید هر چه زودتر تعویض شده و هرگز نباید برای رانندگی مورد استفاده قرار گیرند. همیشه قبل از رانندگی، آج لاستیک‌های خودرو خود را بازدید و کنترل کنید. برای اطلاعات بیشتر فصل ۷ "لاستیک‌ها و رینگ‌ها" را مطالعه کنید.

## رانندگی در زمستان

هر چه شرایط زمستانی سخت تر باشد باعث فرسودگی بیشتر و مشکلات دیگر ناشی از آن خواهد شد. برای به حداقل رساندن مشکلات رانندگی در زمستان توصیه‌های زیر را بکار گیرید:

\* عبارات لاستیک یخ‌شکن و زنجیر چرخ از زبان ملی (زبان ایسلندی، بلغاری) هستند، به بخش ضمیمه مراجعه نمایید.

## شرایط برفی یا یخ‌بندان

برای رانندگی در برف عمیق، استفاده از لاستیک یخ‌شکن یا زنجیر چرخ ممکن است ضروری باشد. اگر نیاز به استفاده از لاستیک یخ‌شکن ضروریست، انتخاب لاستیک باید بر اساس لاستیک مشابه اصلی از نظر سایز و نوع صورت گیرد. عدم انجام چنین کاری ممکن است تاثیر بدی بر ایمنی و کنترل پذیری خودرو داشته باشد، به علاوه حرکت با سرعت زیاد، شتاب گیری سریع، استفاده ناگهانی از ترمز و پیچیدن‌های تند، بالقوه حرکاتی بسیار خطرناک به حساب می‌آیند. در هنگام کم کردن سرعت از ترمز موتور تا حد ممکن استفاده کنید. بکار گیری ناگهانی ترمز در جاده‌های برفی یا یخ زده ممکن است باعث لیز خوردن خودرو شود. شما باید فاصله کافی لازم بین خودرو خود و خودرو در حال حرکت جلویی را حفظ نمایید. همچنین، به آرامی ترمز را اعمال کنید. بخاطر داشته باشید که نصب زنجیر چرخ باعث ارائه نیروی حرکتی بیشتری در رانندگی خودرو می‌شود ولی از لغزیدن جانبی جلوگیری نمی‌کند.

## \* یادآوری

استفاده از زنجیر چرخ در همه کشورها امری مجاز نیست. قبل از نصب زنجیر چرخ، قوانین کشوری مربوطه را بررسی کنید.

## لاستیک‌های یخ‌شکن

اگر می‌خواهید از لاستیک‌های یخ‌شکن برای خودروی خود استفاده کنید، از رادیال بودن و داشتن اندازه (سایز) و ظرفیت تحمل بار مشابه با لاستیک‌های اصلی خودرو اطمینان حاصل کنید. برای تعادل و بالانس در فرمان‌پذیری و اداره خودرو در همه شرایط آب و هوایی، لاستیک‌های یخ‌شکن را بر روی هر چهار چرخ نصب کنید. به خاطر داشته باشید که کشش (چسبندگی لاستیک به جاده) لاستیک‌های یخ‌شکن در جاده‌های خشک ممکن است در حد لاستیک‌های اصلی خودرو، بالا نباشد، حتی در زمان خشک بودن جاده هم باید هوشیارانه رانندگی کنید. برای اطلاع از سرعت حداکثری توصیه شده لاستیک با فروشنده لاستیک تماس بگیرید.

⚠️ **اخطار - اندازه (سایز)**

## لاستیک یخ‌شکن

اندازه (سایز) و نوع لاستیک یخ‌شکن باید با لاستیک اصلی خودرو مطابقت داشته باشد. در غیر این صورت این امر می‌تواند بر ایمنی و فرمان‌پذیری خودرو تاثیر منفی داشته باشد.

قبل از آگاهی از مقررات محلی، ایالتی و کشوری در مورد محدودیت‌های احتمالی استفاده از لاستیک‌های یخ‌شکن میخ‌دار، اقدام به نصب این گونه لاستیک‌ها بر روی چرخ‌های خودرو نکنید.

## زنجیرهای چرخ



از آن جا که دیواره لاستیک‌های رادیال نازک تر است، نصب کردن بعضی از زنجیر چرخ‌ها بر روی آنها می‌تواند به آنها صدمه بزند، بنابراین استفاده از لاستیک‌های یخ شکن به جای استفاده از زنجیر چرخ توصیه می‌شود. زنجیر چرخ را بر روی رینگ‌های آلومینیومی چرخ خودروها نصب نکنید، زنجیر چرخ ممکن است باعث آسیب دیدن چرخ شود. اگر مجبور به استفاده از زنجیر چرخ هستید، از زنجیر چرخ سیمی دارای قطر کمتر از ۱۲ میلی‌متر استفاده کنید. گارانتی خودرو شما صدمات ناشی از استفاده از زنجیر چرخ نامناسب را پوشش نمی‌دهد.

حین استفاده از زنجیر چرخ، آنها را به روش ذیل بر روی چرخ‌های محرک نصب نمایید.

FWD : چرخ‌های جلویی محرک

AWD : چهارچرخ محرک

در صورتیکه ست کامل زنجیر چرخ برای نصب در خودروی AWD موجود نیست، زنجیرها را فقط روی چرخ‌های جلو نصب نمایید.

## هشدار

- از مناسب بودن اندازه و نوع زنجیر چرخ برای چرخ‌های خودرو اطمینان حاصل کنید. زنجیر چرخ غیر صحیح می‌تواند باعث آسیب دیدن بدنه خودرو و سیستم تعلیق (فنر بندی) خودرو شده و آسیب‌ها ممکن است توسط گارانتی سازنده خودرو پوشش داده نشوند. همچنین قلاب‌های اتصال زنجیر چرخ ممکن است در اثر برخورد با اجزاء خودرو دچار آسیب دیدگی شده، باعث آزاد شدن زنجیر از چرخ شوند. از وجود تائیدیه SAE کلاس "S" زنجیر چرخ اطمینان حاصل کنید.
- همیشه برای اطمینان از نصب ایمن زنجیر چرخ، پس از حدود ۵/۰ تا ۱ کیلومتر رانندگی، زنجیر چرخ را از نظر نصب مناسب بازدید و کنترل کنید. اگر زنجیرها شل هستند، دوباره آن‌ها را سفت کرده یا نصب کنید.

۱

۲

۳

۴

۵

۶

۷

۸

۹

## نصب کردن زنجیر

در هنگام نصب زنجیرهای چرخ از دستورالعمل‌های کارخانه سازنده پیروی کرده و تا حدی که می‌توانید آنها را سفت کنید. پس از نصب زنجیر به آرامی رانندگی کنید. اگر صدای برخورد زنجیر با بدنه یا شاسی بگوش رسید، خودرو را متوقف کرده، آن‌ها را سفت کنید. اگر هنوز برخورد انجام می‌گیرد، تا متوقف شدن صدا سرعت را کم کنید. به محض شروع به رانندگی بر روی جاده تمیز، زنجیر چرخ‌ها را پیاده کنید.

⚠️ **اخطار - نصب زنجیرهای چرخ**

برای نصب زنجیر چرخ، خودرو را در سطحی صاف و تراز به دور از ترافیک پارک کنید. چراغ‌های اعلام خطر (فلاشر) را روشن کرده و در صورت در دسترس بودن، مثلث هشدار دهنده توقف اضطراری را در پشت خودرو قرار دهید. همیشه قبل از نصب زنجیر چرخ، دسته دنده در موقعیت پارک قرار داده، ترمز پارک را درگیر کرده و موتور را خاموش کنید.

⚠️ **اخطار - زنجیرهای چرخ**

- استفاده از زنجیر چرخ ممکن است تأثیری منفی بر فرمان‌پذیری و کنترل خودرو داشته باشد.
- از سرعت ۳۰ کیلومتر در ساعت یا حد سرعت توصیه شده کارخانه سازنده زنجیر (هر کدام که کمتر است) تجاوز نکنید.
- با احتیاط رانندگی کرده و از دست اندازها، گودال‌ها، پیچ‌های تند یا دیگر خطرات جاده که ممکن است باعث پرتاب خودرو به سمت بالا شوند، اجتناب کنید.
- از پیچ‌های، تند و ترمزهای قفل‌کننده چرخ اجتناب کنید.

⚠️ **هشدار**

- زنجیرهای دارای اندازه (سایز) غلط یا نامناسب نصب شده، می‌توانند به لوله‌های سیستم ترمز خودرو، سیستم تعلیق (زیربندی)، بدنه و چرخ‌ها آسیب وارد کنند.
- هرگاه صدای برخورد زنجیر چرخ با خودرو را شنیدید، خودرو را متوقف کرده، زنجیرها را دوباره سفت کنید.



## استفاده از مایع خنک کننده کیفیت بالای اتیلن گلیکول

در هنگام تحویل خودرو سیستم خنک کننده موتور با مایع خنک کننده کیفیت بالای اتیلن گلیکول پر شده است. این مایع به دلیل جلوگیری از زنگ زدن سیستم خنک کننده، روانکاری واتر پمپ و جلوگیری از یخ زدگی، تنها مایع مجاز است که باید مورد استفاده قرار گیرد. از تعویض و دوباره پر کردن مایع خنک کننده بر اساس برنامه نگهداری ذکر شده در فصل ۷ اطمینان حاصل کنید. قبل از هر زمستان با مراجعه به تعمیرگاه مایع خنک کننده موتور خود را به جهت یخ نزدن در درجه سرمای قابل پیش بینی آینده مورد آزمایش قرار دهید.

## بازرسی باتری و کابل های آن

زمستان بار اضافی بیشتری را به سیستم باتری تحمیل می کند. با چشم باتری و کابل های آن را به نحو شرح داده شده در فصل ۷ بازرسی کنید. سطح یا مقدار شارژ باتری شما قابل کنترل توسط عاملیت مجاز کیا می باشد.

## تعویض روغن موتور با روغن سبک "درجه زمستانی" در صورت نیاز

در بعضی شرایط آب و هوایی استفاده از روغن درجه زمستانی با گرانیوی پائین تر در زمستان توصیه می شود. به توصیه های ذکر شده در فصل ۸ رجوع کنید. اگر از درجه روغن زمستانی مطمئن نیستید با عاملیت مجاز کیا مشورت کنید.

## کنترل کردن شمع ها و سیستم جرقه

شمعها را به نحو شرح داده شده در فصل ۷ مورد بازرسی قرار داده و در صورت نیاز آنها را تعویض کنید. همچنین وایر شمعها و اجزاء سیستم جرقه را از نظر ترک، فرسودگی و هر نوع آسیب دیدگی بازرسی و کنترل کنید.

## جلوگیری از یخ زدن قفل ها

برای جلوگیری از یخ زدن قفل ها در سوراخ جای کلید مایع ضد یخ تأیید شده یا گلیسیرین تزریق کنید. اگر قفل با یخ پوشانده شده است با تزریق مایع ضد یخ تأیید شده آنرا یخ زدائی کنید. اگر قفل از داخل یخ زده است ممکن است بتوانید به وسیله کلیدی که از قبل گرم شده آن را یخ زدائی کنید. با کلید گرم شده با احتیاط رفتار کنید تا از سوزاندن انگشتان خود جلوگیری بعمل آید.

## استفاده از ضد یخ تأیید شده در سیستم شستشوی شیشه

برای جلوگیری از یخ زدن آب داخل سیستم شیشه شوی، به آب داخل منبع، مایع شیشه شوی طبق دستورالعمل روی منبع محلول ضد یخ تأیید شده اضافه کنید. ضد یخ آب شیشه شوی قابل تهیه از تمام عاملیت های کیا و بیشتر فروشگاه های قطعات یدکی می باشد. از اضافه کردن ضد یخ مایع خنک کننده موتور یا ضد یخ های دیگر به مایع شیشه شوی به دلیل صدمه زدن آنها به ظاهر خودرو اجتناب کنید.

۱

۲

۳

۴

۵

۶

۷

۸

۹

**جلوگیری از یخ زدن ترمز پارک**

در بعضی از شرایط ترمز پارک می‌تواند در حالت درگیر بودن یخ بزند. این امر بیشتر در مواقعی که برف یا یخ در اطراف یا نزدیک ترمزهای عقب انباشته شده و یا زمانی که ترمزها خیس هستند محتمل است. اگر احتمال یخ زدن ترمز پارک وجود دارد، از ترمز پارک به طور موقت در طول زمان قرار دادن دسته دنده در حالت پارک P (گیربکس اتوماتیک) یا در حالت دنده یک یا دنده عقب (گیربکس معمولی) استفاده کرده و بلافاصله چرخهای عقب را با مانع مهار کنید تا خودرو نتواند حرکت کند. سپس ترمز پارک را آزاد کنید.

**جلوگیری از تجمع برف و یخ در زیر خودرو**

در بعضی از شرایط برف و یخ ممکن است در زیر گلگیرها انباشته شده و برای فرمان دادن و حرکت چرخ به چپ و راست ایجاد مزاحمت نمایند. در هنگام رانندگی در زمستانهای سخت که این اتفاق ممکن است رخ دهد، باید به طور مرتب زیر خودرو را بازدید نمائید تا از حرکت آزاد چرخهای جلو به چپ و راست و حرکت اجزاء فرمان بدون مزاحمت هر گونه مانع، اطمینان حاصل کنید.

**همراه داشتن تجهیزات اضطراری**

بسته به میزان بدی آب و هوای محل رانندگی، شما باید تجهیزات اضطراری مناسب را همراه خود داشته باشید. تجهیزاتی که ممکن است به آنها نیاز داشته باشید می‌تواند وسائلی چون زنجیر چرخ، تسمه، طناب یا زنجیر یدک کشیدن، چراغ قوه، تپانچه پرتاب فشفشه اضطراری درخواست کمک، شن، بیلچه، کابل‌های اتصال باتری کمکی، کاردک تمیز کردن شیشه، دستکش، پارچه یا لباس دراز کشیدن روی زمین، چادر خودرو، پتو و غیره را شامل شود.

### یدک کشیدن تریلر

اگر قصد کشیدن تریلر توسط خودرو را دارید، ابتدا باید از اداره راهنمایی و رانندگی ناحیه مورد نظر مقررات مربوطه را استعلام نمایید. قوانین محلی در نواحی کشورهای مختلف در مورد یدک کشیدن تریلر، خودرو یا دیگر انواع وسایل حمل و نقل یا ماشین آلات ممکن است متفاوت باشد. قبل از یدک کشیدن اطلاعات بیشتر را در این باره را از عاملیت مجاز کیا کسب نمایید.

**⚠️ اخطار - محدودیت‌های وزن**  
قبل از یدک کشیدن تریلر از مجاز بودن همه اوزان شامل مجموع وزن تریلر، مجموع وزن خودرو با تریلر، مجموع وزن خودرو، مجموع وزن روی اکسل و وزن روی زبانه (کوپلینگ) تریلر اطمینان حاصل کنید.

- هنگام یدک کشیدن تریلر، بار اضافی وارده بر روی زبانه کوپلینگ باعث افزایش حداکثر بار بر روی لاستیک عقب میشود، اما وزن این بار نباید بیش از ۱۵٪ باشد. در چنین مواقعی، با سرعت کمتر از ۱۰۰ کیلومتر برانید و فشار باد لاستیک را حداقل ۲۰ kPa (۰.۲ bar) بیش از حد معمول افزایش دهید (در صورت عدم اتصال تریلر یدک‌کش).

### \*یادآوری - برای کشورهای اروپایی

- حداکثر باری که به طور فنی می‌توان بر روی محور عقب قرار داد نباید بیش از ۱۵٪ حداکثر بار فنی و یا ۱۰٪ از وزن خودرو یا ۱۰۰ کیلوگرم باشد (هر کدام از مقادیر که کمتر باشد مجاز است). در این صورت، در خودروهایی که در دسته M1 هستند با سرعت بیش از ۱۰۰ کیلومتر در ساعت و خوردوهای در دسته N1 با سرعت بیش از ۸۰ کیلومتر در ساعت نرانید.

**⚠️ اخطار - یدک کشیدن تریلر**  
اگر از تجهیزات صحیح استفاده نکرده و به طور مناسب رانندگی نکنید، ممکن است در هنگام یدک کشیدن تریلر، کنترل خودرو را از دست بدهید، به طور مثال اگر تریلر بیش از اندازه سنگین باشد، ترمز ممکن است به خوبی عمل نکند- یا حتی اصلاً عمل نکند و شما همراه با سرنشینان خودرو خود ممکن است به طور جدی یامرگ آور مصدوم شوید. فقط پس از پیروی از همه موارد ذکر شده در این بخش اقدام به یدک کشیدن تریلر نمایید.

### ⚠️ هشدار

یدک کشیدن نادرست تریلر به خودروی شما صدمه رسانده و در نتیجه مستلزم تعمیرات هزینه بری میشود که تحت پوشش گارانتی نخواهد بود. برای یدک کشیدن صحیح تریلر از موارد ذکر شده در این بخش پیروی نمایید.

- ۱
- ۲
- ۳
- ۴
- ۵
- ۶
- ۷
- ۸
- ۹

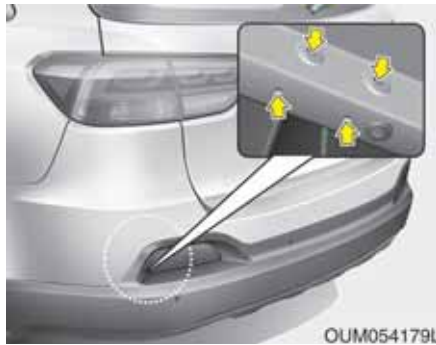

### \*یادآوری - محل نصب قلاب های یدک کشیدن

سوراخ های نصب قلاب ها در دو سمت زیر بدنه پشت چرخ های عقب تعبیه شده اند.

اجزاء دخیل در کشش بار، نظیر موتور، گیربکس و مجموعه چرخ و لاستیک ها، مجبور به کار سخت تر برای مقابله با فشار ناشی از وزن اضافه هستند. موتور نیاز به کار در دورهای نسبتاً بیشتر و تحت فشار بار بیشتر دارد. این بار اضافی، گرمای بیشتری را تولید می کند. همچنین تریلر باعث افزایش قابل توجه مقاومت باد و در نتیجه افزایش نیازهای کششی خودرو می شود.

خودرو شما قادر به یدک کشیدن تریلر است، برای مشخص کردن ظرفیت یدک کشیدن تریلر خودرو خود، باید اطلاعات ارائه شده تحت عنوان "وزن تریلر" در صفحات بعدی این فصل را مطالعه کنید.

به خاطر داشته باشید که یدک کشیدن تریلر با رانندگی صرف خودرو متفاوت است. یدک کشیدن تریلر، تغییر در کنترل و اداره خودرو، دوام و مصرف اقتصادی سوخت را به همراه دارد. یدک کشیدن ایمن و موفقیت آمیز تریلر، به تجهیزات صحیح و استفاده مناسب از آنها نیاز دارد.

این بخش حاوی نکات و مقررات ایمنی مهم و مکرر امتحان شده یدک کشیدن تریلر است. بسیاری از این ها اهمیت زیادی در ایمنی شما و سرنشینان همراه شما دارند. لطفاً قبل از اقدام به یدک کشیدن تریلر آنها را مطالعه کنید.

۱

۲

۳

۴

۵

۶

۷

۸

۹

### بکسل بندها

داشتن بکسل بند صحیح و مناسب مهم است. باد وزیده شده از پهلو، کامیون‌های عبوری و جاده‌های ناهموار، بعضی از دلایل الزام به داشتن بکسل بند صحیح هستند. در زیر بعضی از مقررات برای پیروی ارائه می‌شود:

- اگر مجبور به ایجاد سوراخ در بدنه خودرو برای نصب بکسل بند هستید، پس از اتمام کار و پیاده کردن بکسل بند، حتماً سوراخ‌ها را توسط چسب‌های مخصوص مجدداً پر کنید.
- اگر آنها را پر نکنید گاز کشنده منواکسید کربن (CO) آگزوز موتور، می‌تواند وارد خودرو شود؛ به همین ترتیب گرد و غبار و آب نیز می‌تواند وارد خودرو شود.
- سپرهای خودرو شما برای نصب بکسل بند بر روی آنها طراحی نشده است. به آن‌ها بکسل بند اجاره‌ای یا دیگر بکسل بندهای مخصوص سپر را نصب نکنید. فقط از بکسل بندهای مخصوص نصب بر روی شاسی که به سپر وصل نمی‌شوند استفاده کنید.
- بکسل بندهای کیا در عاملیت‌های مجاز کیا موجود می‌باشد.

### زنجیرهای ایمنی

همیشه بین خودرو و تریلر باید زنجیر نصب کنید. زنجیر را از زیر زبانه تریلر بگذرانید تا در صورت جدا شدن زبانه تریلر از بکسل بند، زبانه بر روی زمین نیفتد.

دستورالعمل‌های مربوط به زنجیرهای ایمنی ممکن است توسط سازندگان بکسل بند یا سازندگان تریلر عرضه شود. از توصیه‌های سازندگان برای نصب زنجیرهای ایمنی پیروی کنید. همیشه زنجیر را فقط به مقداری که برای چرخاندن تریلر به طرفین لازم است، آزاد بگذارید و هرگز اجازه ندهید، بخشی از زنجیر بر روی زمین کشیده شود.

### ترمزهای تریلر

اگر تریلر شما مجهز به سیستم ترمز است، از مطابقت سیستم ترمز با مقررات کشور خود، نصب مناسب و عملکرد صحیح آن اطمینان حاصل کنید.

اگر وزن تریلر شما بیش از حداکثر وزن مجاز تریلر بدون ترمز است، تریلر به ترمزهای مخصوص خود نیاز دارد و آن‌ها باید برای این امر کفایت لازم را داشته باشند. حتماً دستورالعمل‌های ترمز تریلر را مطالعه و از آنها پیروی کنید، بنحوی که بتوانید عمل نصب، تنظیم و نگهداری مناسب آنها را انجام دهید.

- ترمز تریلر را به سیستم ترمز خودرو متصل نکنید.

### **اخطار - ترمزهای تریلر**

قبل از انجام و اطمینان کامل از نصب و تنظیم مناسب سیستم ترمز مخصوص تریلر، از ترمز تریلر نباید استفاده کنید. این کار از عهده افراد غیر حرفه‌ای بر نمی‌آید. برای انجام کار به یکی از تعمیرگاه‌های با سابقه و مورد قبول مخصوص تریلر مراجعه کنید.

## رانندگی در هنگام یدک کشیدن تریلر

رانندگی در هنگام یدک کشیدن تریلر به مقدار خاصی از تجربه نیاز دارد. قبل از شروع به حرکت در جاده، باید با تریلر خود آشنایی کافی پیدا کنید. با احساس کنترل، راهبری و ترمز با وزن اضافه شده تریلر آشنا شوید، همیشه به خاطر داشته باشید که خودرو در این وضعیت در حد زیادی طولانی تر از پیش بوده و خودرو همراه با تریلر در حدی که خودرو در وضعیت معمول به فرامین و کنترل‌ها پاسخ می‌دهد، عکس العمل نشان نخواهند داد.

قبل از شروع به حرکت، بکسل بند تریلر و نحوه نصب آن، زنجیرهای ایمنی، اتصالات الکتریکی، چراغ‌ها، چرخ و لاستیک‌ها و تنظیم آینه را بازرسی و کنترل کنید. اگر تریلر به ترمزهای الکتریکی مجهز است، با خودرو و تریلر شروع به حرکت کرده، سپس با دست توسط کنترل مخصوص تریلر، ترمز بگیرید تا از کار کردن ترمزها اطمینان حاصل کنید. در این وضعیت به طور هم زمان اتصالات الکتریکی نیز امتحان و کنترل می‌شود.

در طول سفر، هر از گاه یک بار، محکم بودن بارها در محل، کارکردن چراغ‌ها و عمل کردن ترمزها را برای اطمینان کنترل کنید.

## فاصله از ترافیک‌های جلو

فاصله خود را با خودروی جلویی در حد دو برابر مقداری که در هنگام رانندگی معمول با خودرو بدون تریلر حفظ می‌کنید، نگهدارید. حفظ این فاصله به جلوگیری از برخورد در شرایطی که نیاز به ترمز شدید یا گردش ناگهانی وجود داشته باشد، کمک می‌کند.

## سبقت گرفتن

سبقت گرفتن در حین یدک کشیدن تریلر، نیاز به فاصله بیشتری از خودرویی که از آن سبقت گرفته‌اید، (برای بازگشت به خط حرکت) دارد. چون با توجه به طول نسبتاً زیاد خودرو و تریلر، باید فاصله کافی را قبل از بازگشت به خط حرکت اولیه، از خودرو پشت سر گذاشته شده بدست آورید. در صورت رانندگی در سربالایی به دلیل با اضافه شده به موتور، برای عبور زمان بیشتری نسبت به رانندگی روی سطح صاف ممکن است طول بکشد.

## حرکت روبه عقب

با یک دست، پایین غربیلک فرمان را نگه دارید. سپس برای حرکت دادن تریلر به سمت چپ، دست خود را به سمت چپ حرکت دهید. برای حرکت دادن تریلر به راست، دست خود را به راست حرکت دهید. همیشه حرکت رو به عقب را آهسته انجام دهید و در صورت امکان از شخص دیگری برای راهنمایی کمک بگیرید.

## گردش در پیچ‌ها

در هنگام پیچیدن و گردش همراه با تریلر، شعاع گردش را بیشتر از معمول در نظر بگیرید تا تریلر شما با شانه جاده، جداول، تیرک‌های علائم جاده، درختان یا اجسام دیگر برخورد نکند. از مانورها و حرکات خشن و ناگهانی با خودرو اجتناب کنید. قبل از انجام هر نوع حرکت، به مقدار کافی علائم لازم را به نمایش در آورید.

### رانندگی در شیب‌ها

قبل از رسیدن به سرازیری‌های طولانی یا شیب‌های تند، سرعت را کم کرده، دنده را با دنده سنگین‌تر تعویض کنید. اگر دنده را با دنده سنگین‌تر تعویض نکنید، ممکن است بقدری ناچار به استفاده از ترمزها شوید که ترمزها کاملاً داغ شده و دیگر بطور موثر نتوانند کار کنند.

در سربالایی‌های طولانی، دنده را با دنده سنگین‌تر تعویض کرده، سرعت را تا حدود ۷۰ کیلومتر در ساعت کم کنید تا احتمال گرم کردن موتور و گیربکس را کاهش دهید.

اگر وزن تریلر بیش از حداکثر وزن مجاز تریلر بدون ترمز است و خودروی شما به گیربکس اتوماتیک مجهز است، در هنگام یدک کشیدن تریلر باید در موقعیت D گیربکس رانندگی کنید.

حرکت در موقعیت D گیربکس در هنگام یدک کشیدن تریلر، بالارفتن دما را به حداقل رسانده و عمر گیربکس را طولانی‌تر می‌کند.

### ⚠️ **اخطار**

عدم استفاده از کابل برق تایید شده تریلر، می‌تواند باعث صدمه دیدن سیستم برق خودرو و/یا صدمات جسمی شود.

چراغ‌های راهنما در هنگام یدک کشیدن تریلر برای یدک کشیدن تریلر، خودرو باید به چراغ‌های فلاشر متفاوت و سیم‌کشی اضافی مجهز شده باشد. فلش سبز رنگ روی صفحه نمایشگرهای شما، با هر بار علامت دادن برای پیچیدن یا تعویض خط حرکت شروع به چشمک زدن می‌کند. در این وضعیت، چراغ متصل شده به نحو مناسب تریلر نیز شروع به چشمک زدن می‌کند تا شروع به گردش، یا تعویض خط حرکت یا توقف را به دیگر رانندگان اعلام کند.

در هنگام یدک کشیدن تریلر، پس از زدن راهنما، فلش سبز رنگ روی صفحه نمایشگرها حتی اگر لامپ چراغ‌های راهنمای تریلر هم سوخته باشد، شروع به چشمک زدن می‌کند. بنابراین شما ممکن است تصور کنید دیگر رانندگان پشت سر علائم راهنمای شما را می‌بینند، در صورتیکه در واقع چنین نیست؛ بنابراین بازدید و کنترل چراغ‌های تریلر برای اطمینان از عملکرد آن مهم است.

همچنین پس از هر بار جدا کردن و اتصال مجدد کابل برق تریلر، شما باید چراغ‌ها را امتحان و کنترل کنید. سیستم روشنایی چراغ‌های تریلر را بصورت مستقیم به سیستم چراغ‌های خودرو وصل نکنید. فقط از کابل مخصوص برق تریلر استفاده کنید. عاملیت مجاز کیا می‌تواند به شما در نصب کابل برق تریلر کمک کند.

**هشدار** 

- در هنگام پدک کشیدن تریلر در سربالایی‌ها (با شیب بیش از ۶ درصد)، توجه دقیق به نمایشگر درجه حرارت موتور داشته باشید. تا از داغ نکردن موتور اطمینان حاصل کنید.
- اگر عقربه نمایشگر تا حدود رسیدن به حد 130/H (داغ) جابجا شد، کنار کشیده و هرچه زودتر با رعایت ایمنی خودرو را متوقف کنید. اجازه دهید خودرو در دور آرام کار کند تا موتور خنک شود. پس از خنک شدن کافی موتور می‌توانید به سفر ادامه دهید.
- برای کاهش احتمال داغ کردن موتور و گیربکس، باید بسته به وزن تریلر و شیب سربالایی، سرعت لازم را تعیین کنید.

**پارک کردن در تپه‌ها**

بطور کلی نباید خودرو متصل به تریلر را در تپه‌ها پارک نمود. اگر خودرو همراه با تریلر در مسیر شیب راه بیفتد، ممکن است بطور جدی یا مرگ‌آور یا مردم برخورد کند و خودرو و تریلر همراه آن صدمه جدی ببینند.

**⚠️** **اخطار - پارک بر روی تپه**

پارک کردن خودرو همراه با تریلر بر روی تپه می‌تواند باعث صدمات جسمی جدی یا مرگ آور در صورت آزاد شدن و راه افتادن تریلر در مسیر شیب شود.

- هر چند، اگر به ناچار مجبور به پارک تریلر بر روی تپه هستید، به روش زیر اینکار را انجام دهید:
  - خودرو را در محلی که مناسب پارک است قرار دهید.
  - فرمان را به نحوی بچرخانید که چرخ‌ها در جهت جدول قرار گیرند. (در جهت راست اگر جلو خودرو در جهت پایین شیب است و در جهت چپ اگر جلو خودرو در جهت بالای شیب است)
  - در صورتی که خودرو مجهز به گیربکس معمولی است، خودرو را در دنده خلاص قرار دهید. اگر خودرو مجهز به گیربکس اتوماتیک است، خودرو را در دنده پارک P قرار دهید.

**⚠️** **اخطار - ترمز پارک**

در صورت محکم درگیر نبودن ترمز پارک، خارج شدن از خودرو خطرناک است.  
اگر موتور را روشن بگذارید، خودرو ممکن است بطور ناگهانی شروع به حرکت کند و در نتیجه شما یا دیگران ممکن است بطور جدی یا مرگ‌آور مصدوم شوید.

- ترمز پارک را درگیر نموده و خودرو را خاموش کنید.
- در جلوسمت شیب لاستیک‌های تریلر، بلوک مانع قرار دهید.
- موتور را استارت زده، ترمزها را اعمال کنید، دنده را در حالت خلاص N قرار داده، ترمز پارک را آزاد نمایید و آرام ترمزها را آزاد کنید تا بلوک مانع، فشار را جذب کند.
- ترمزها را مجدداً اعمال کنید، ترمز پارک را درگیر نموده و خودرو مجهز به گیربکس معمولی در دنده عقب R و خودرو مجهز به گیربکس اتوماتیک را در دنده پارک P قرار دهید.
- خودرو را خاموش کرده و ترمزهای خودرو را آزاد نموده، ولی ترمز پارک را درگیر نگه دارید.



### هشدار

- به دلیل فشار وارده بیشتر در حین یدک کشیدن تریلر در روزهای گرم یا در زمان رانندگی برای بالا رفتن از شیب تپه ها، ممکن است موتور داغ کند. اگر عقربه نمایشگر دما، گرم کردن موتور را نشان می دهد، ایرکاندیشن (کولر) را خاموش کرده، خودرو را در مکانی ایمن برای خنک شدن موتور متوقف کنید.
- در هنگام یدک کشیدن تریلر، روغن گیربکس را دفعات بیشتری بازدید و کنترل کنید.
- در صورتیکه خودرو مجهز به ایرکاندیشن نمی باشد، یک فن کندانسور برای بسته شدن عملکرد موتور حین یدک کشیدن تریلر بر روی خودرو نصب کنید.

نگهداری از خودرو در هنگام یدک کشیدن تریلر هنگامیکه بطور مرتب با خودرو اقدام به یدک کشیدن تریلر می کنید، خودرو در دفعات بیشتری به سرویس نیاز دارد. موارد مهمی که نیاز به توجه مخصوص دارد، روغن موتور، روغن گیربکس اتوماتیک، روغن اکسل و مایع خنک کننده موتور را شامل می شود. وضعیت ترمز نیز یکی دیگر از مواردی است که باید اغلب مورد بازدید و کنترل قرار گیرد. همه موارد تک تک، در این کتابچه شرح قرار داده شده و فهرست به شما در پیدا کردن سریع آنها کمک می کند. اگر قصد یدک کشیدن تریلر را دارید، بهتر است قبل از شروع سفر این بخش ها را مورد مطالعه قرار دهید.

همچنین نگهداری تریلر و بکسل بند را نیز فراموش نکنید. از برنامه نگهداری عرضه شده با تریلر پیروی کرده و بازدیدهای دوره ای آن را انجام دهید. ترجیحاً در ابتدای هر روز رانندگی این بازدید و کنترل ها را انجام دهید. از همه مهمتر، کلیه مهره ها و پیچ های بکسل بند باید همه روزه سفت شوند.

### شروع به حرکت پس از پارک بر روی تپه

۱. در حالیکه دسته دنده در موقعیت خلاص N (گیربکس معمولی) یا پارک P (گیربکس اتوماتیک) قرار دارد، ترمزها را اعمال کرده و پدال ترمز را در حین انجام دادن اعمال زیر فشار دهید:
  - موتور را روشن کنید.
  - گیربکس را در دنده قرار داده و
  - ترمز پارک را آزاد کنید.
۲. به آرامی پای خود را از روی پدال ترمز بردارید.
۳. به آرامی تا آزاد شدن چرخ های تریلر از بلوک های مانع، خودرو را حرکت دهید.
۴. توقف کرده، از نفر دیگری برای برداشتن بلوک های مانع و قراردادن آنها در محل مخصوص خود در تریلر، کمک بگیرید.

## مخصوص کشورهای اروپایی

موتور دیزل		موتور بنزینی		موضوع
R2.2	R2.0	Lambda II 3.3	Theta II 2.4	
۷۵۰ کیلوگرم				بدون سیستم ترمز
۲۵۰۰ کیلوگرم				حداکثر وزن تریلر با سیستم
۲۰۰۰ کیلوگرم				ترمز
۱۰۰ کیلوگرم				حداکثر وزن عمودی مجاز روی اتصال کوپلینگ در حالت بدون حرکت
۱,۱۳۰ میلی متر				فاصله توصیه شده از وسط چرخ‌های عقب تا نقطه اتصال کوپلینگ

M/T : گیر بکس معمولی

A/T : گیر بکس اتوماتیک

## تصمیم به یدک کشیدن تریلر

اگر تصمیم به یدک کشیدن تریلر دارید، به نکات مهم ارائه شده در زیر توجه کنید:

- استفاده از نوسان ( موج ) گیر را مد نظر داشته باشید. در این باره از فروشنده بکسل بند سوال کنید.
- به جهت آب بندی مناسب موتور، در ۲۰۰۰ کیلومتر اولیه استفاده از خودرو، هیچگونه یدک کشیدنی را انجام ندهید. نادیده گرفتن این هشدار ممکن است باعث آسیب دیدن جدی موتور یا گیربکس شود.
- در صورت تصمیم به یدک کشیدن تریلر، برای کسب اطلاعات بیشتر درباره تجهیزات مورد نیاز اضافی نظیر کیت ( مجموعه ) یدک کشیدن و غیره، حتماً با عاملیت مجاز کیا مشورت کنید.
- همیشه خودرو را با سرعت متوسط ( کمتر از ۱۰۰ کیلومتر در ساعت ) برانید.
- در سر بالایی‌های طولانی از سرعت ۷۰ کیلومتر در ساعت یا سرعت یدک کشیدن تریلر نوشته شده روی تابلو جاده ( هر کدام که کمتر بود ) تجاوز نکنید.
- جدول ارائه شده حاوی مهمترین موارد مربوط به اوزان برای مد نظر قرار دادن است:

۱

۲

۳

۴

۵

۶

۷

۸

۹

وزن تریلر

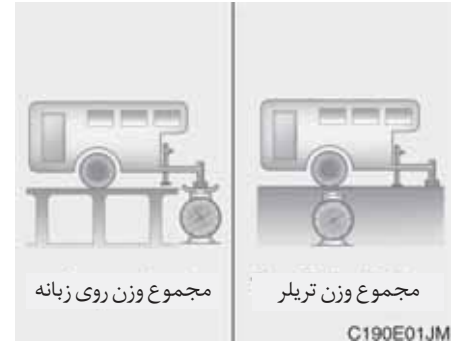

وزن روی زبانه تریلر

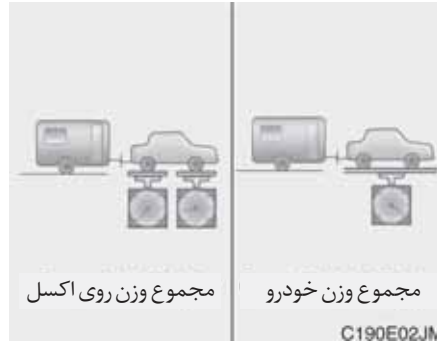

وزن زبانه تریلر باید ۱۰٪ مجموع وزن تریلر بارگیری شده بوده و در محدوده حداکثر وزن مجاز روی زبانه تریلر باشد.

پس از بارگیری تریلر، ابتدا تریلر و سپس زبانه آن را جداگانه وزن کنید تا از مناسب بودن اوزان مطمئن شوید.

اگر در حد مناسب نبودند، ممکن است به آسانی با جابجا کردن بعضی از بارها در داخل تریلر قادر به تصحیح آن باشید.

وزن ایمن تریلر چه مقدار است؟ این وزن نباید از حداکثر وزن تریلر مجهز به ترمز بیشتر شود. اما حتی همین مقدار هم می‌تواند بسیار سنگین باشد. این امر به چگونگی برنامه استفاده از تریلر بستگی دارد. به طور مثال، سرعت، ارتفاع منطقه، شیب جاده، دمای هوای محیط و مقدار استفاده از خودرو برای یدک کشیدن تریلر در گذشته، همه مهم هستند. همچنین وزن ایده‌آل تریلر می‌تواند به هر یک از تجهیزات خاص مورد استفاده در خودرو نیز بستگی داشته باشد.

وزن روی زبانه هر تریلر وزنی بسیار مهم است و به دلیل تاثیر آن بر مجموع وزن مجاز خودرو (GVW) باید اندازه‌گیری شود. این وزن شامل وزن خالص خودرو و وزن کل بارهایی که ممکن است با خودرو حمل شود و نفرات سوار بر خودرو می‌باشد. همچنین در صورت یدک کشیدن تریلر باید وزن روی زبانه را نیز به آن (GVW) اضافه کنید، چون این وزن نیز توسط خودرو حمل می‌شود.

- ۱
- ۲
- ۳
- ۴
- ۵
- ۶
- ۷
- ۸
- ۹

**\*یادآوری**

با افزایش ارتفاع ، عملکرد موتور خودرو کاهش می‌یابد. ارتفاع از ۱۰۰۰متر بالاتر از سطح دریا، و پس از آن برای هر ۱۰۰۰ متر افزایش ارتفاع ۱۰٪ از وزن خودرو/ تریلر (وزن تریلر+ وزن ناخالص خودرو) باید کم شود.

**⚠️ خطر - تریلر**

- هرگز وزن بار تریلر را به نحوی تقسیم نکنید که وزن بار قسمت عقب بیش از وزن بار قسمت جلو آن باشد. حدود ۶۰ درصد وزن بار باید در جلو و ۴۰ درصد باقیمانده در قسمت عقب تریلر توزیع شود.
- هرگز از حداکثر وزن مجاز تریلر یا تجهیزات یدک کشیدن تریلر تجاوز نکنید. بارگیری نامناسب می‌تواند به صدمه دیدن خودرو و / یا آسیب دیدن جسمی منجر شود. وزن و بارها را توسط باسکول تجاری یا باسکول‌های موجود در بعضی از دفاتر پلیس بزرگ راه‌ها، کنترل کنید.
- تریلر نامناسب بارگیری شده می‌تواند موجب از دست دادن کنترل خودرو شود.

## وزن خودرو

این بخش به شما در بارگیری مناسب خودرو و یا تریلر خود کمک می‌کند؛ تا بتوانید وزن خودرو بارگیری شده را در حد ظرفیت طراحی شده آن با و بدون تریلر حفظ کنید. با بارگیری مناسب خودرو، حداکثر عملکرد طراحی شده خودرو قابل حصول است، قبل از بارگیری خودرو، با لغات و اصطلاحات زیر برای تعیین نرخ وزن خودرو با و بدون تریلر با استفاده از برجسب مشخصات و تطبیق با استاندارد خودرو، آشنا شوید.

### وزن خالص پایه

این وزن شامل وزن خالص خودرو همراه با وزن باک پر از سوخت و تمام تجهیزات استاندارد است. این وزن شامل وزن سرنشینان، بار یا تجهیزات اختیاری نمی‌باشد.

### وزن خالص خودرو

این وزن شامل وزن خودروی نو شما پس از تحویل گرفتن آن از عاملیت مجاز کیا همراه با وزن تجهیزات متفرقه نصب شده بر روی آن است.

### وزن بار خودرو

این وزن به همه اوزان اضافه شده به وزن خالص پایه که وزن بار و تجهیزات اختیاری را نیز شامل است، گفته می‌شود.

### GAW (وزن ناخالص روی اکسل)

این وزن شامل مجموع اوزان قرار گرفته بر روی اکسل (جلو و عقب) شامل وزن ناخالص خودرو و وزن بارهای اضافه شده به آن است.

### GAWR (حد وزن ناخالص روی اکسل)

این وزن شامل حداکثر وزن مجاز قابل تحمل توسط هر اکسل (جلو یا عقب) می‌باشد. این ارقام بر روی برچسب تطبیق با استاندارد خودرو نشان داده شده‌اند.

مجموع وزن روی هر اکسل نباید از GAWR تجاوز کند.

### GVW (وزن ناخالص خودرو)

این وزن شامل وزن خالص پایه همراه با وزن واقعی بار به علاوه وزن سرنشینان می‌باشد.

### GVWR (حد وزن ناخالص خودرو)

این وزن شامل حداکثر وزن مجاز خودروی کاملاً بارگیری شده (شامل وزن تمام تجهیزات اختیاری استاندارد، سرنشینان و بار) می‌باشد. GVWR بر روی برجسب شناسایی قرار گرفته است.

### اضافه بار

#### **اخطار - وزن خودرو**

مجموع وزن مجاز بار روی اکسل (GAWR) و مجموع وزن مجاز ناخالص خودرو (GVWR)، بر روی برجسب نصب شده بر روی در راننده (یا سرنشین جلو)، درج شده است. تخطی از این اوزان می‌تواند باعث تصادف یا صدمه دیدن خودرو شود. قبل از قراردادن بار یا جای دادن نفر در خودرو با وزن کردن می‌توانید وزن آنها را تعیین کنید. با دقت از حمل بیش از اندازه بار خودداری کنید.



- ۶-۱۶ ..... پنچر شدن (بالاستیک زاپاس)
- ۶-۱۶ ..... جک و ابزارها
- ۶-۱۷ ..... پیاده و سوار کردن لاستیک زاپاس
- ۶-۱۸ ..... تعویض چرخ
- ۶-۲۵ ..... برچسب جک
- ۶-۲۶ ..... تأییدیه CE مخصوص جک
- ۶-۲۷ ..... پنچر شدن
- ۶-۲۷ ..... معرفی سیستم
- ۶-۲۸ ..... اجزاء تشکیل دهنده سیستم پنچرگیری موقت (TMK)
- ۶-۲۹ ..... استفاده از TMK
- ۶-۳۰ ..... توزیع درزگیر
- ۶-۳۱ ..... تنظیم فشار باد لاستیک
- ۶-۳۱ ..... نکاتی برای استفاده ایمن از کیت پنچرگیری (TMK)
- ۶-۳۲ ..... اطلاعات فنی
- ۶-۳۳ ..... بکسل شدن خودرو
- ۶-۳۳ ..... خدمات بکسل
- ۶-۳۴ ..... قلاب بکسل قابل جدا شدن
- ۶-۳۵ ..... بکسل کردن اضطراری
- ۶-۳۸ ..... تجهیزات اضطراری
- ۶-۳۸ ..... فشارسنج (گیج باد)
- ۶-۲ ..... اعلام هشدار در جاده
- ۶-۲ ..... چراغ های اعلام خطر (فلاشر)
- ۶-۳ ..... برخورد با موقعیت اضطراری در هنگام رانندگی
- ۶-۳ ..... خاموش شدن موتور در وسط چهارراه یا حین عبور از وسط جاده
- ۶-۳ ..... پنچر شدن در هنگام رانندگی
- ۶-۳ ..... خاموش شدن موتور در هنگام رانندگی
- ۶-۴ ..... روشن نشدن موتور
- ۶-۴ ..... پنچرخیدن یا آهسته چرخیدن موتور
- ۶-۴ ..... چرخیدن موتور به طور معمول و روشن نشدن موتور
- ۶-۵ ..... روشن کردن اضطراری موتور
- ۶-۵ ..... استارت موتور به وسیله باتری کمکی
- ۶-۷ ..... استارت موتور به وسیله هل دادن
- ۶-۸ ..... داغ کردن موتور
- ۶-۹ ..... سیستم اندازه گیری فشار باد لاستیک (TPMS)
- ۶-۱۱ ..... چراغ نمایشگر لاستیک کم فشار
- ۶-۱۱ ..... چراغ نمایشگر موقعیت لاستیک کم فشار
- ۶-۱۱ ..... چراغ نمایشگر وجود عیب در سیستم اندازه گیری فشار باد لاستیک (TPMS)
- ۶-۱۲ ..... تعویض لاستیک مجهز به سیستم TPMS
- ۶-۱۳ ..... تعویض لاستیک مجهز به سیستم TPMS

## اعلام هشدار در جاده

### چراغ‌های اعلام خطر (فلاشر)

در هنگام انجام تعمیرات اضطراری یا در هنگام توقف در حاشیه نزدیک شانه جاده، باید این چراغ‌ها بکار گرفته شوند.

با فشار دادن کلید چراغ‌های اعلام خطر در هر یک از موقعیت‌های سوئیچ خودرو، چراغ‌های اعلام خطر روشن می‌شوند. کلید چراغ‌های اعلام خطر صفحه کلیدهای کنسول وسط جای دارد. تمام چراغ‌های راهنما بطور همزمان چشمک‌زن می‌زنند.

- چه خودرو روشن باشد و چه خاموش ، چراغ‌های اعلام خطر فعال خواهند شد.
- در هنگام روشن بودن چراغ‌های اعلام خطر، چراغ‌های راهنما کار نخواهند کرد.
- در حین بکسل شدن خودرو باید با رعایت احتیاط، از چراغ‌های اعلام خطر (فلاشر) استفاده کرد.

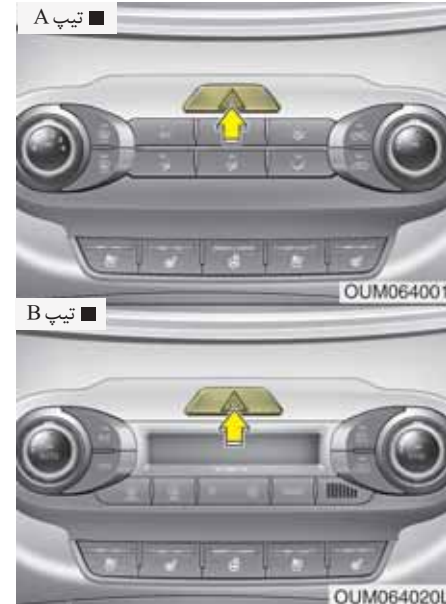

چراغ‌های اعلام خطر (فلاشر) به منظور اعلام هشدار به دیگر رانندگان برای رعایت حداکثر احتیاط در هنگام نزدیک شدن، سبقت گرفتن یا گذشتن از کنار خودروی شما به کار گرفته می‌شوند.

۱

۲

۳

۴

۵

۶

۷

۸

۹



## برفورد با موقعیت اضطراری در هنگام رانندگی

### خاموش شدن موتور در وسط چهار راه یا در حین عبور از وسط جاده

- اگر در وسط چهار راه یا حین عبور از وسط خیابان موتور خاموش شد، دسته دنده را در موقعیت خلاص N قرار داده، خودرو را به مکانی ایمن هل دهید.
- اگر خودرو دارای گیربکس معمولی (غیر اتوماتیک) بوده و به قفل سیستم برق سوئیچ مجهز نباشد، با قرار دادن دسته دنده در موقعیت دنده ۲ یا ۳ و استارت زدن ( بدون استفاده از پدال کلاچ) خودرو را می توان به سمت جلو به حرکت در آورد.

### پنچر شدن در هنگام رانندگی

اگر لاستیک در هنگام رانندگی پنچر شد به ترتیب زیر عمل نمایید:

۱. پا را از روی پدال گاز برداشته و در حالیکه مستقیم به سمت جلو حرکت می کنید اجازه دهید سرعت کم شود. در این وضعیت بلافاصله ترمز نکرده یا سعی نکنید از جاده خارج شوید، زیرا این امر ممکن است باعث از دست رفتن کنترل خودرو شود. وقتی سرعت تا حدی که بتوان خودرو را کنترل کرد کم شد، با احتیاط ترمز کرده، از جاده خارج شوید. تا حد ممکن از جاده دور شده در سطحی صاف و سفت خودرو را پارک کنید. اگر در بزرگراه زوج (دوبل) رانندگی می کنید در فاصله وسط دو بزرگراه پارک نکنید.
۲. پس از توقف خودرو چراغهای اعلام خطر (فلاشر) را روشن کنید. ترمز پارک را درگیر کرده و دسته دنده را در موقعیت پارک P (گیربکس اتوماتیک) یا موقعیت خلاص N (گیربکس معمولی) قرار دهید.
۳. همه سرنشینان را از خودرو خارج کنید. سرنشینان باید از سمت دور از ترافیک خارج شوند.

۴. با پیروی از دستورالعمل های ارائه شده در این بخش، لاستیک پنچر شده را تعویض کنید.

### خاموش شدن موتور در هنگام رانندگی

۱. سرعت خودرو را به تدریج کم کنید. ضمن آنکه به مسیر مستقیم ادامه می دهید با احتیاط از جاده خارج شده، در مکانی ایمن متوقف شوید.
۲. چراغهای اعلام خطر (فلاشر) را روشن کنید.
۳. سعی کنید موتور را مجدداً روشن کنید. اگر موتور روشن نشد توصیه می شود با عاملیت مجاز کیا تماس بگیرید.

### روشن نشدن موتور

نچرخیدن یا آهسته چرخیدن موتور

۱. اگر خودرو شما مجهز به گیربکس اتوماتیک است، از قرار داشتن دسته دنده در موقعیت خلاص N یا پارک P و درگیر بودن ترمز پارک اطمینان حاصل کنید.
۲. اتصالات باتری را از نظر تمیزی و محکم بودن کنترل کنید.
۳. چراغهای داخل را روشن کنید؛ اگر در هنگام استارت زدن، نور چراغها ضعیف یا خاموش می شود، باتری شارژ ندارد.
۴. اتصالات استارت موتور را از نظر محکم بودن کنترل کنید.
۵. به منظور روشن کردن ، خودرو را هل نداده یا نکشید. به دستورالعمل های "استارت به وسیله باتری کمکی" رجوع کنید.

### ⚠️ اخطار

در صورت روشن نشدن موتور، برای روشن کردن موتور، خودرو را هل نداده یا نکشید. این امر ممکن است باعث تصادف یا صدمات دیگر شود. به علاوه روشن کردن موتور توسط هل یا کشیدن ممکن است باعث تحت فشار قرار دادن بیش از حد مبدل کاتالیستی شده و موجب ایجاد خطر آتش سوزی شود.

چرخیدن موتور به طور معمول و روشن نشدن

### موتور

۱. مقدار (سطح) بنزین را کنترل کنید.
۲. در حالیکه سوئیچ خودرو در موقعیت قفل LOCK قرار دارد، همه اتصالات برقی مربوط به کوئل و شمعها را کنترل کنید. هر کدام شل یا جدا شده بود را مجدداً وصل کنید.
۳. مسیر سوخت داخل محفظه موتور را کنترل کنید.
۴. اگر موتور هنوز روشن نمی شود، توصیه می شود با عاملیت مجاز کیا تماس بگیرید.

۱

۲

۳

۴

۵

۶

۷

۸

۹

روشن کردن اضطراری موتور



کابل ها را به ترتیبی که در تصویر نشان داده شده متصل کرده و در جهت معکوس جدا نمایید.

استارت موتور به وسیله باتری کمکی

انجام نادرست استارت با وسیله باتری کمکی می تواند خطرناک باشد، بنابراین برای جلوگیری از آسیب زدن به خود یا صدمه زدن به خودرو یا باتری، از روش استارت موتور با وسیله باتری کمکی پیروی کنید. اگر از انجام صحیح کار مطمئن نیستید، استفاده از تعمیرکار مجاز یا از سرویس کار مجاز بسکسل برای انجام اینکار جداً توصیه می شود.

هشدار

فقط از سیستم تغذیه کمکی ۱۲ ولتی استفاده کنید. استفاده از منبع تغذیه ۲۴ ولتی (چه بصورت استفاده از ۲ باتری ۱۲ ولتی بصورت سری و چه موتور ژنراتور ۲۴ ولتی) می تواند به موتور ۱۲ ولتی استارت، سیستم جرقه شمع و دیگر قطعات الکتریکی خودرو آسیب غیر قابل تعمیر بزند.

خطرات - باتری

هرگز اقدام به بازدید و کنترل ارتفاع سطح مایع الکترولیت باتری نکنید، چون این امر ممکن است منجر به ترکیدن یا انفجار باتری شده باعث آسیب های جسمی جدی شود.

خطرات - باتری

- هرگونه شعله یا جرقه را از باطری دور نگه دارید. باتری گاز هیدروژن تولید می کند، که در صورت قرار گرفتن در معرض شعله یا جرقه ممکن است منجر شود.
- عدم پیروی دقیق از دستورالعمل ها ، ممکن است منجر به صدمات جسمی شدید و صدمه دیدن خودرو گردد. اگر از نحوه انجام مراحل مطمئن نیستید، از یک شخص ماهر سؤال کنید. باتری خودروها حاوی اسید سولفوریک است. اسید فوق بسیار خورنده و سمی است. هنگام استارت موتور به وسیله باتری کمکی، عینک محافظ زده و مراقب باشید اسید را به روی خود ، خودرو یا لباسهایتان نریزید.
- اگر باتری خالی یخ زده یا سطح مایع الکترولیت آن پایین است، اقدام به استارت موتور به وسیله باتری کمکی نکنید. باتری ممکن است ترکیده یا منفجر شود.

اجازه ندهید کابل های کمکی با هیچ چیزی به جز سر باتری های صحیح یا اتصال بدنه صحیح تماس پیدا کنند. در هنگام انجام اتصال، بر روی باتری خم نشوید.

### ⚠ هشدار - کابل های کمکی

توسط کابل کمکی، قطب منفی باتری کمکی را به قطب منفی باتری خالی وصل نکنید. این امر می تواند باعث داغ شدن باتری کمکی، ترک خوردن آن و خروج اسید از باتری شود.

### روش استارت موتور بوسیله باتری کمکی

۱. از ۱۲ ولتی بودن باتری کمکی و اتصال قطب منفی آن به بدنه اطمینان حاصل کنید.
۲. اگر باتری کمکی بر روی خودرو دیگری نصب است، از عدم تماس دو خودرو با یکدیگر اطمینان حاصل کنید.
۳. همه مصرف کننده های الکتریکی غیر لازم را خاموش کنید.
۴. کابل های کمکی را دقیقاً به ترتیب نشان داده شده در تصویر وصل کنید. ابتدا انتهای یکی از کابل های کمکی را به قطب مثبت باتری خالی وصل کنید (1)، سپس سر دیگر کابل را به قطب مثبت باتری کمکی وصل کنید (2). با وصل کردن سر کابل کمکی دیگر به قطب منفی باتری کمکی بکار ادامه دهید (3). سپس سر دیگر این کابل را به یکی از نقاط صلب فلزی (بطور مثال پایه بلند کردن موتور) به دور از باتری وصل کنید (4). این کابل را به قطعاتی که در هنگام استارت زدن به حرکت درمی آیند یا در نزدیکی این قطعات وصل نکنید.

- هرگز کابل های (-) و (+) باتری کمکی را در تماس با همدیگر قرار ندهید، زیرا باعث جرقه زدن میشود.
- زمانی که از باتری کمکی یخ زده یا با سطح پایین مایع الکترولیت استفاده کنید، این امر ممکن است باعث ترکیدن و انفجار باتری شود.

۱

۲

۳

۴

۵

۶

۷

۸

۹

۱

۲

۳

۴

۵

۶

۷

۸

۹

۵. موتور خودرو کمکی را روشن کرده، اجازه دهید در دور ۲۰۰۰ دور در دقیقه کار کند. سپس خودروی دارای باتری خالی را روشن کنید. اگر بعلت خالی شدن باتری پی نبردید، باید با مراجعه به عاملیت مجاز کیا خودرو را مورد بازرسی و کنترل قرار دهید.

**استارت موتور بوسیله هل دادن**  
خودروی دارای گیربکس معمولی را نباید به وسیله هل دادن روشن کرد، چون این عمل به سیستم کنترل گازهای خروجی می‌تواند صدمه بزند. خودروهای مجهز به گیربکس اتوماتیک را به وسیله هل دادن نمی‌توان روشن کرد. از راهنمایی‌های ارائه شده در این بخش برای استارت موتور به وسیله باتری کمکی پیروی کنید.

**⚠️** **اخطار**

هرگز برای روشن کردن خودرو آن را بکسل نکنید، چون حرکت ناگهانی خودرو پس از روشن شدن موتور می‌تواند باعث تصادف با خودرو بکسل کننده شود.

## داغ کردن موتور

اگر نمایشگر دمای مایع خنک کننده موتور داغ کردن موتور را نمایش می دهد یا موتور دچار نقصان قدرت شده است یا صدای بلند کوبش موتور، تق تق یا دنگ دنگ بگوش می رسد، موتور احتمالاً داغ کرده است. اگر چنین اتفاقی رخ داد باید:

۱. از جاده کنار کشیده، هر چه زودتر با رعایت ایمنی خودرو را متوقف کنید.
۲. دسته دنده را در موقعیت پارک P (گیربکس اتوماتیک) یا خلاص N (گیربکس معمولی) قرار داده و ترمز پارک را بکشید. اگر ایرکاندیشن (کولر) روشن است، آن را خاموش کنید.
۳. اگر مایع خنک کننده موتور از زیر خودرو شروع به ریختن می کند یا بخار از زیر در موتور بیرون می زند، موتور را خاموش کنید. درب موتور را تا وقتی که آب از زیر موتور بیرون نریزد یا بیرون زدن بخار متوقف نشود باز نکنید. زمانی که هیچگونه اثری از بیرون زدن مایع خنک کننده مشاهده نشده و بخار از موتور روشن بلند نمی شود، کار کردن فن موتور را کنترل کنید. اگر فن کار نمی کند، موتور را خاموش کنید.
۴. وجود داشتن و نیفتادن تسمه واتر پمپ را کنترل کنید. اگر تسمه سر جایش بود، سفت بودن آن را کنترل کنید.

اگر سفتی تسمه مناسب بود، نشستی مایع خنک کننده از رادیاتور، شلنگ ها یا زیر خودرو را کنترل کنید. ((اگر ایرکاندیشن (کولر) مشغول به کار (روشن) بوده، نشستی آب از کولر در موقع توقف امری عادی است)).

### ⚠️ **اخطار**

در هنگام روشن بودن موتور، مو، دستها و لباس خود را از قطعات متحرک موتور نظیر فن و تسمه ها دور نگه دارید تا از صدمه دیدن جسمی جلوگیری شود.

۵. اگر تسمه واتر پمپ پاره شده یا مایع خنک کننده به بیرون نشستی دارد، فوراً موتور را خاموش کرده، برای کمک با نزدیک ترین عاملیت مجاز کیا تماس بگیرید.

### ⚠️ **اخطار**

در هنگام داغ بودن موتور، درب رادیاتور را باز نکنید. این امر می تواند به مایع خنک کننده اجازه دهد از گلوبی رادیاتور با فشار بیرون زده، باعث سوختگی های جدی شود.

۶. اگر نمی توانید علت داغ کردن موتور را پیدا کنید، تا بازگشت درجه حرارت موتور به حالت معمول (نرمال) صبر کنید. سپس در صورت از دست رفتن مایع خنک کننده موتور، با احتیاط به مخزن مایع خنک کننده مایع اضافه کرده، سطح مایع داخل مخزن را تا سطح علامت وسط بالا آورید.

۷. با احتیاط موتور را روشن کرده، بکار ادامه دهید. مراقبت را به جهت بروز علائم بیشتری از داغ کردن، اعمال کنید. اگر داغ کردن مجدداً اتفاق افتاد، برای درخواست کمک با عاملیت مجاز کیا تماس بگیرید.

### ⚠️ **هشدار**

- کاهش شدید مایع خنک کننده موتور حاکی از وجود نشستی در سیستم خنک کننده است. این مشکل باید هر چه زودتر توسط عاملیت مجاز کیا بازرسی و رفع شود.
- در صورتی که موتور به دلیل کاهش مایع خنک کننده داغ شود، به یکباره اضافه کردن مایع خنک کننده ممکن است باعث ترک خوردگی در موتور شود. برای جلوگیری از صدمه دیدن موتور، مایع خنک کننده را در حجم کم و به آرامی اضافه نمایید.

### سیستم اندازه‌گیری فشار باد لاستیک (TPMS) (در صورت مجهز بودن)

#### تنظیم فشار باد لاستیک

- واحد سنجش فشار باد لاستیک‌ها را می‌توان در بخش تنظیمات کاربر (User setting mode) در صفحه نمایشگر تغییر داد.
- واحدهای سنجش فشار باد لاستیک‌ها bar و psi و kpa هستند (به مبحث "setting mode" User" در فصل ۴ مراجعه کنید).

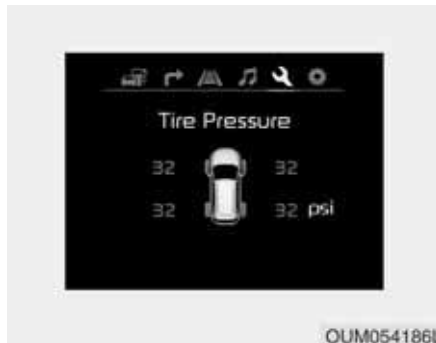

- با استفاده از اطلاعات موجود در صفحه نمایشگر در حالت اطلاعات می‌توان فشار باد لاستیک‌ها را تنظیم نمود.
- به مبحث "User Setting Mode" در فصل ۴ مراجعه کنید.
- پس از حدود ۱ تا ۲ دقیقه رانندگی فشار باد لاستیک‌ها نمایش داده می‌شود.
- در صورت توقف خودرو، اگر فشار باد لاستیک‌ها نمایش داده نشود، پیام "Drive to display" ظاهر می‌شود. پس از رانندگی، فشار باد لاستیک‌ها را کنترل نمایید.



- (1) چراغ نمایشگر کم بودن باد لاستیک / چراغ نمایشگر نقص در سیستم TPMS
- (2) چراغ نمایشگر موقعیت لاستیک کم فشار (روی صفحه نمایش LCD نشان داده می‌شود)

هر لاستیک، دارای یک لاستیک زاپاس (در صورت مجهز بودن) است که باید به طور ماهانه حین سرد بودن کنترل شده و به میزان فشار توصیه شده کارخانه سازنده خودرو بر روی برچسب خودرو یا برچسب فشار باد لاستیک پر شود.

(در صورتی که سایز لاستیکهای خودروی شما با سایز مشخص شده بر روی برچسب خودرو یا برچسب فشار باد لاستیک فرق میکند. باید میزان فشار باد صحیح و مناسب برای لاستیکها را تشخیص دهید.)

برای ایمنی بیشتر، خودروی شما به سیستم اندازه‌گیری فشار باد لاستیک (TPMS) مجهز می‌باشد، در صورت کم شدن یکی از لاستیکها یا بیشتر، چراغ هشدار سیستم روشن میشود. در صورت روشن شدن چراغ نمایشگر فشار باد کم لاستیک، باید در اولین فرصت ممکن، خودرو را متوقف کرده و فشار باد لاستیک را کنترل نمایید. و فشار باد لاستیک را تا میزان مناسب تنظیم کنید. رانندگی با لاستیک کم باد، منجر به گرم شدن بیش از حد لاستیک و در نتیجه نقص لاستیک خواهد شد. کم بادی لاستیک علاوه بر این که بازده سوخت و عمر مفید لاستیک را کاهش میدهد، همچنین بر روی قابلیت کنترل و توقف خودرو نیز تأثیر منفی می‌گذارد.

لطفاً توجه داشته باشید که سیستم (TPMS) برنامه نگهداری مناسبی برای نگهداری از لاستیک فراهم نمی‌آورد و حتی در صورتیکه کم بادی لاستیک به حدی نرسیده که چراغ هشدار فشار باد کم لاستیک (TPMS) روشن شود، نگهداری لاستیک در فشار باد مناسب به عهده راننده می‌باشد.

خودروی شما همچنین به چراغ نمایشگر وجود نقص در سیستم (TPMS)، نمایشگر عدم عملکرد صحیح سیستم، مجهز می‌باشد.

نمایشگر وجود نقص در سیستم (TPMS) با نمایشگر لاستیک کم باد ترکیب شده است. هنگامی که سیستم نقصی را شناسایی می‌کند، چراغ نمایشگر حدود یک دقیقه چشمک زده و سپس بطور مداوم روشن می‌ماند.

تا زمانی که عیب برطرف نشود، چراغ بطور مداوم و با استارت زدن ماشین روشن می‌ماند. هنگامیکه چراغ نمایشگر عیب روشن است، سیستم قادر به تشخیص یا علامت دادن لاستیک کم فشار نخواهد بود.

نقص سیستم (TPMS) به دلایل مختلفی، شامل نصب یا تعویض یا جابجایی لاستیکها یا چرخهای خودرو که از عملکرد صحیح سیستم (TPMS) جلوگیری خواهد کرد، رخ می‌دهد.

همیشه، پس از تعویض یک یا چند لاستیک یا چرخ خودرو، برای اطمینان از عدم تداخل تعویض یا جابجایی لاستیکها و چرخها در عملکرد صحیح سیستم (TPMS) چراغ نمایشگر وجود عیب در سیستم (TPMS) را کنترل نمایید.



## \*یادآوری

در صورت بروز هر یک از موارد زیر توصیه می شود برای کنترل و بازرسی خودرو به عاملیت مجاز کیا مراجعه نمایید.

۱. در زمانی که سوئیچ باز است و یا موتور روشن است چراغ نمایشگر لاستیک کم فشار / چراغ نمایشگر نقص سیستم TPMS و چراغ نمایشگر موقعیت لاستیک کم فشار به مدت ۳ ثانیه روشن نمی شوند.

۲. چراغ نمایشگر نقص سیستم TPMS، پس از حدود یک دقیقه چشمک زدن، روشن می ماند.  
۳. چراغ نمایشگر موقعیت لاستیک کم باد، روشن می ماند.

## چراغ نمایشگر کم بودن باد لاستیک



### چراغ نمایشگر موقعیت لاستیک کم فشار



در صورتیکه چراغ هشدار سیستم اندازه گیری فشار باد لاستیک روشن شده یا پیغام هشدار بر روی صفحه نمایش LCD پدیدار شود، یک یا چند لاستیک خودرو بطور قابل ملاحظه ای کم باد شده اند. چراغ نمایشگر موقعیت، محل لاستیک یا لاستیک های کم فشار را نشان خواهد داد.

در صورت روشن شدن هر کدام از چراغ ها، بلافاصله سرعت خودرو را کم کرده، از دور زدن های شدید خودداری نموده و افزایش فاصله ترمزگیری را مدنظر قرار دهید. بلافاصله خودرو را متوقف نموده و لاستیک ها را کنترل نمایید.

لاستیک ها را به میزان فشار باد مشخص شده در پلاک خودرو یا برچسب فشار باد لاستیک تعبیه شده در ستون مرکزی قسمت راننده باد بزنید. در صورتیکه به تعمیرگاه نزدیک نیستید یا لاستیک نمی تواند فشار باد را حفظ کند، لاستیک کم باد را با لاستیک زاپاس عوض کنید.

در صورت تعویض لاستیک کم باد با لاستیک زاپاس و رانندگی با سرعت بیش از ۲۵ km/h به مدت تقریبی ۱۰ دقیقه، یکی از حالات زیر رخ می دهد:

- به دلیل عدم نصب حسگر TPMS بر روی لاستیک زاپاس، چراغ نمایشگر نقص سیستم TPMS حدود یک دقیقه چشمک زده و سپس به طور مداوم روشن می ماند. (لاستیک تعویض شده مجهز به حسگر درون خودرو نیست.)



چراغ نمایشگر وجود عیب در سیستم اندازه‌گیری فشار باد لاستیک (TPMS)

در صورت وجود هرگونه مشکل در سیستم اندازه‌گیری فشار باد لاستیک، چراغ نمایشگر وجود عیب در سیستم پس از حدود یک دقیقه چشمک زدن، روشن خواهد شد. توصیه می‌شود برای یافتن علت و برطرف نمودن آن در اولین فرصت به عاملیت مجاز کیا مراجعه نمایید.

### تاییدآوری

در صورت وجود نقص در سیستم TPMS، چراغ نمایشگر موقعیت لاستیک کم باد، موقعیت لاستیک‌های کم باد خودرو را نشان نخواهد داد.

**⚠️ اخطار - صدمات ناشی از فشار باد کم لاستیک**

لاستیک بسیار کم باد، خودرو را نامتعادل نموده و می‌تواند منجر به از دست دادن کنترل خودرو و افزایش فاصله ترمزگیری گردد.

ادامه رانندگی با لاستیک‌های کم باد ممکن است منجر به داغ شدن بیش از حد لاستیک و نقص آن گردد.

• به دلیل عدم نصب حسگر TPM بر روی لاستیک زاپاس چراغ نمایشگر نقص سیستم TPMS به‌طور مداوم روشن می‌ماند. (لاستیک تعویض شده مجهز به حسگر درون خودرو است).

### ⚠️ هشدار

در زمستان یا در هوای سرد، در صورتی‌که لاستیک‌ها براساس میزان فشار باد توصیه شده برای تابستان باد شده باشند، چراغ نمایشگر فشار باد لاستیک روشن خواهد شد. روشن شدن چراغ بیانگر نقص سیستم (TPMS) نمی‌باشد چرا که کاهش دما منجر به کاهش فشار لاستیک می‌گردد.

در صورتیکه از منطقه‌ای گرم به منطقه‌ای سرد یا از ناحیه‌ای سرد به ناحیه‌ای گرم رانندگی می‌کنید، یا دمای هوای بیرون تغییرات شدید داشته باشد، فشار باد لاستیک‌ها را کنترل نموده و براساس میزان فشار توصیه شده تنظیم نمایید.

### تعویض لاستیک مجهز به (TPMS)

در صورت پنچر کردن، چراغ نمایشگر فشار کم باد لاستیک و چراغ نمایشگر موقعیت لاستیک کم باد روشن خواهند شد. برای تعمیر لاستیک پنچر در اولین فرصت ممکن به عاملیت مجاز کیا مراجعه نموده یا لاستیک پنچر را با لاستیک زاپاس تعویض نمایید.

### هشدار

توصیه می‌شود از درزگیر تایید شده کیا استفاده نمایید.

درزگیر حسگر فشار باد لاستیک و چرخ باید حین تعویض لاستیک تخلیه شود.

هر چرخ به یک حسگر فشار داخل لاستیک پشت شیر باد (والو) مجهز می‌باشد. شما باید از چرخ‌های خاص (TPMS) استفاده کنید. توصیه می‌شود برای تعمیر لاستیک‌ها همیشه به عاملیت مجاز کیا مراجعه نمایید.

چرا که این سیستم‌ها در عملکرد عادی سیستم اندازه‌گیری فشار باد لاستیک اختلال ایجاد می‌کنند.

### هشدار

- در صورتیکه خودرو در نزدیکی کابل‌های برق فشار قوی، ایستگاه پلیس، ادارات، ایستگاه‌های رادیویی، ایستگاه‌ها نظامی، فرودگاه‌ها یا دکل‌های انتقالی حرکت کند، ممکن است چراغ نمایشگر وجود عیب در سیستم (TPMS) پس از حدود یک دقیقه چشم‌زدن، روشن شود، چرا که این سیستم‌ها در عملکرد عادی سیستم اندازه‌گیری فشار باد لاستیک اختلال ایجاد می‌کنند.
- چراغ نمایشگر وجود عیب در سیستم (TPMS) ممکن است در صورت استفاده از زنجیر چرخ یا برخی تجهیزات الکتریکی همانند کامپیوتر نوت بوک، شارژر موبایل، کنترل از راه دور یا سیستم جستجوگر داخل خودرو پس از حدود یک دقیقه چشم‌زدن، روشن شود؛

در صورت تعویض لاستیک کم باد با لاستیک زاپاس و رانندگی با سرعت بیش از ۲۵ km/h به مدت ۱۰ دقیقه، یکی از حالات زیر رخ می دهد:

- به دلیل عدم نصب حسگر TPMS بر روی لاستیک زاپاس، چراغ نمایشگر نقص سیستم TPMS حدود یک دقیقه چشمک زده و سپس به طور مداوم روشن می ماند (لاستیک تعویض شده مجهز به حسگر درون خودرو نیست).
- به دلیل عدم نصب حسگر TPMS بر روی لاستیک زاپاس، چراغ نمایشگر نقص سیستم TPMS به طور مداوم روشن می ماند. (لاستیک تعویض شده مجهز به حسگر TPMS درون خودرو است).

ممکن است با نگاه کردن ساده قادر به تشخیص کم باد بودن لاستیک نباشید. همیشه از یک گیج با کیفیت خوب برای اندازه گیری فشار باد لاستیک استفاده نمایید. لطفاً به خاطر داشته باشید که لاستیک داغ (بر اثر رانندگی) فشار بیشتری نسبت به لاستیک سرد (عدم رانندگی حداقل به مدت ۳ ساعت یا رانندگی کمتر از ۱/۶ کیلومتر در طول یک دوره ۳ ساعته) نشان خواهد داد. پیش از اندازه گیری فشار باد لاستیک، منتظر بمانید تا لاستیک سرد شود. پیش از باد کردن لاستیک به میزان توصیه شده، از سرد بودن لاستیک اطمینان حاصل نمایید. لاستیک سرد به معنی عدم رانندگی با خودرو به مدت ۳ ساعت و یا رانندگی کمتر از ۱/۶ کیلومتر در طول یک دوره ۳ ساعته می باشد.

### هشدار

در صورتیکه خودرو به سیستم اندازه گیری فشار باد لاستیک مجهز می باشد، از درزگیر لاستیک توصیه شده کجا استفاده کنید. درزگیر مایع به حسگر فشار باد لاستیک صدمه خواهد زد.

### ⚠️ **اخطار - TPMS**

- سیستم (TPMS) قادر به هشدار دادن به شما در برابر صدمات ناگهانی و شدید ناشی از عوامل خارجی همانند میخ یا آشغال درون جاده نمی باشد.
- در صورتیکه در خودرو احساس عدم تعادل نمودید، بلافاصله پای خود را از روی پدال گاز برداشته، بتدریج و با نیروی کم ترمز را فشار داده و آهسته حرکت کرده و در مکانی ایمن خارج از جاده قرار بگیرید.

\* تمام خودروهای فروخته شده تا قبل از این زمان در بازارهای اروپایی باید مجهز به سیستم TPMS باشند.  
- خودروی مدل جدید:  
اول نوامبر ۲۰۱۲  
- خودروی مدل حال حاضر:  
اول نوامبر ۲۰۱۴ - (بر اساس زمان ثبت خودرو)

**⚠️ اخطار - مخصوص کشورهای اروپایی**

- هرگز اقدام به باز نمودن قطعات خودرو نکنید، زیرا ممکن است در عملکرد سیستم TPMS تداخل ایجاد نماید.
- در صورت استفاده از چرخهای موجود در بازار که مجهز به حسگر TPMS نمی باشند، جهت حفظ ایمنی خود، توصیه میشود از قطعات مورد تایید عاملیت مجاز کیا جهت تعویض استفاده نمایید.
- در صورت استفاده از چرخهای موجود در بازار، از حسگر TPMS مورد تایید عاملیت مجاز کیا استفاده نمایید.

در صورتیکه خودرو مجهز به حسگر TPMS نمی باشد یا سیستم TPMS به درستی کار نمی کند، بازرسی دوره ای خودرو در کشور شما انجام نمی گیرد.

**⚠️ اخطار - محافظت از سیستم (TPMS)**

دستکاری، باز نمودن یا غیر فعال کردن اجزای سیستم اندازه گیری فشار باد لاستیک (TPMS) ممکن است در توانایی سیستم برای هشدار به راننده در مورد فشار باد کم لاستیک و/ یا وجود عیب در سیستم (TPMS) اختلال ایجاد نماید.

دستکاری، باز نمودن یا غیرفعال کردن اجزای سیستم (TPMS)، ممکن است گارانتی خودرو را باطل کند.

- ۱
- ۲
- ۳
- ۴
- ۵
- ۶
- ۷
- ۸
- I

**پنجر شدن (با لاستیک زاپاس، در صورت مجهز بودن)**

**جک و ابزارها**



- ۱ جک، دسته جک و آچار چرخ در صندوق عقب جای داده شده‌اند.
- ۲ برای دسترسی به این وسایل، صفحه کف صندوق عقب را بردارید.
- ۳ 1) دسته جک
- ۴ 2) جک
- ۵ 3) آچار چرخ
- ۶ 4) سوکت

**دستور العمل جک زدن**

جک فقط به منظور تعویض اضطراری چرخ طراحی شده است.

برای جلوگیری از "لرزش و تکان تکان خوردن" در حین حرکت خودرو، جک را به نحو مناسب در محل آن جای دهید.

برای کاهش احتمال وقوع آسیب جسمی، از دستورالعمل‌های جک زدن پیروی کنید.

**⚠️ اخطار - تعویض چرخ‌ها**

- هرگز در خطوط ترافیکی جاده‌های عمومی یا بزرگراه‌ها اقدام به انجام تعمیرات خودرو نکنید.
- همیشه قبل از اقدام به تعویض چرخ، خودرو را کاملاً از جاده کنار کشیده، در شانه خاکی متوقف شوید. سطح پایه جک باید بر روی زمین سفت و صاف قرار داشته باشد. اگر نمی‌توانید زمینی سفت و صاف پیدا کنید، از سرویس‌های مجاز تجاری بکسل کمک بگیرید.

- از انتخاب مکان‌های صحیح محل جک زدن جلو و عقب خودرو اطمینان حاصل کنید. هرگز از سپر یا نقاط دیگر خودرو برای جک زدن استفاده نکنید.
- خودرو به آسانی می‌تواند از روی جک افتاده، باعث وقوع آسیب‌های جسمی جدی یا مرگ شود.
- در خودرو بالا نگه داشته شده به وسیله جک تنها، هیچکس نباید اعضاء بدن خود را در زیر خودرو قرار دهد.
- در هنگام قرار داشتن خودرو بر روی جک، اقدام به زدن استارت یا روشن کردن موتور نکنید.
- در هنگام استفاده از جک، به هیچکس اجازه باقی ماندن در خودرو را ندهید.
- از قرار داشتن کودکان همراه خود در مکانی ایمن به دور از جاده و خودرویی که باید در زیر آن جک زده شود، اطمینان حاصل کنید.



۵. پس از رسیدن لاستیک زاپاس به زمین به چرخاندن آچار چرخ در خلاف جهت عقربه‌های ساعت ادامه داده و لاستیک زاپاس را بیرون بکشید. هرگز آچار چرخ را با نیروی شدید نچرخانید، در غیر اینصورت لاستیک زاپاس صدمه می‌بیند.
۶. گیره نگهدارنده (1) را از وسط لاستیک زاپاس جدا نمایید.



۳. ابزار بوکس و آچار چرخ را به هم متصل نمایید.
۴. از آچار چرخ برای شل نمودن پیچ نگهدارنده لاستیک زاپاس استفاده نموده و آن را پایین بیاورید.
- آچار چرخ را در خلاف جهت عقربه‌های ساعت بچرخانید تا لاستیک زاپاس به زمین برسد.

### پیاده و سوار کردن لاستیک زاپاس

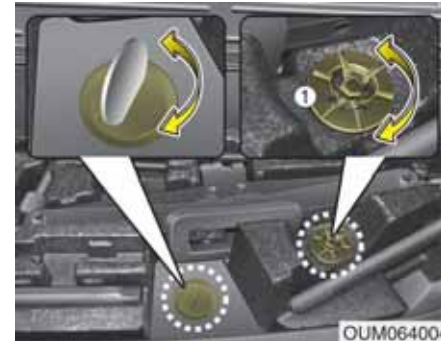

- لاستیک زاپاس در زیر خودرو، مستقیماً زیر محفظه بار قرار دارد.
- برای خارج نمودن لاستیک زاپاس:
۱. درب پشتی را باز نمایید.
  ۲. درپوش پیچ نگهدارنده لاستیک زاپاس را یافته و درپوش را جدا نمایید.
  - در صورت لزوم، پس از جدا کردن بست (1)، محفظه ابزار را جدا کنید.

تعویض چرخ

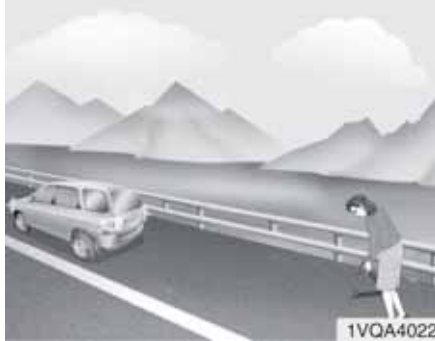

۱. خودرو را بر روی سطحی صاف پارک کرده و ترمز پارک را محکم درگیر نمایید.
۲. در خودروهای مجهز به گیربکس معمولی، دسته دنده را در دنده عقب R و در خودروهای مجهز به گیربکس اتوماتیک، دسته دنده را در دنده پارک P قرار دهید.
۳. چراغ‌های اعلام خطر (فلاشر) را روشن کنید.

**⚠️** **اخطار**

برای جلوگیری از لرزش لاستیک زاپاس از قرار گرفتن گیره نگهدارنده لاستیک زاپاس، دقیقاً وسط لاستیک زاپاس اطمینان حاصل نمایید. در غیر اینصورت، لاستیک زاپاس از محل خود جدا شده و ممکن است منجر به تصادف گردد.



۱. برای سوار کردن لاستیک زاپاس: در حالیکه شیر والو به سمت بالا است، تایر را بر روی زمین بخوابانید.
۲. چرخ را در زیر خودرو قرار داده و گیره نگهدارنده (1) را در وسط لاستیک سوار کنید.
۳. آچار چرخ را در جهت عقربه‌های ساعت بچرخانید تا صدای کلیک شنیده شود.

۱
۲
۳
۴
۵
۶
۷
۸
۹





OUM064008

۶. همه مهره‌ها (چرخ) را در جهت عکس حرکت عقربه‌های ساعت، یک دور شل کنید، اما تا بلند شدن چرخ از روی زمین هیچکدام را باز نکنید.

### ⚠️ **اخطار-تعویض چرخ**

- برای جلوگیری از جابجا شدن خودرو در هنگام تعویض چرخ، همیشه ترمز پارک را کاملاً کشیده و همیشه چرخ مقابل ضربدری چرخ تعویضی را با مانع (بلوک) سد کنید.
- سد کردن چرخهای خودرو با مانع ( بلوک) و قرار نداشتن هیچکس در خودرو در حال جک زدن، توصیه می‌شود.



1VQA4023

۴. آچار چرخ، جک، دسته جک و لاستیک زاپاس را از خودرو خارج کنید.
۵. جلو و عقب چرخ مقابل ضربدری موقعیت جک را با مانع (بلوک) سد کنید.



OUM064010

۸. دسته جک را در جک جا زده، در جهت عقربه‌های ساعت بچرخانید. خودرو را تا حدی که چرخ درست کمی از زمین جدا شده باشد بالا ببرید این اندازه حدود ۳۰ میلیمتر است. قبل از پیاده کردن مهره‌های چرخ، از تعادل و پایداری و عدم امکان لغزش یا جابجا شدن خودرو اطمینان حاصل کنید.

**⚠️** **اخطار - محل جک زدن خودرو**  
 برای کاهش امکان وقوع آسیب‌های جسمی، فقط از جک عرضه شده با خودرو و محل جک زدن صحیح استفاده کنید. هرگز از هیچ یک از قسمت‌های دیگر خودرو برای جک زدن استفاده نکنید.

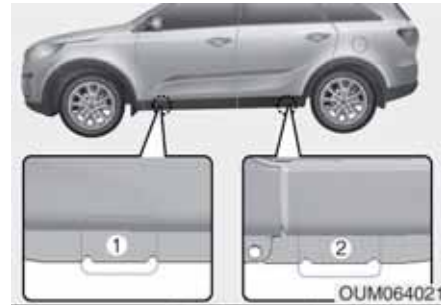

OUM064021



OUM064009

۷. جک را در نزدیک‌ترین موقعیت محل جک زدن نسبت به چرخ تعویضی جلو (1) یا عقب (2) قرار دهید. جک را در محل‌های جک زدن مشخص شده در زیر شاسی قرار دهید. محل‌های جک زدن صفحات فلزی دارای دو زائده و یک نقطه برآمده برای تطبیق با جک بوده که به شاسی جوش داده شده‌اند.

- ۱
- ۲
- ۳
- ۴
- ۵
- ۶
- ۷
- ۸
- ۹

۱۰. برای سوار کردن مجدد چرخ، آن را روی پیچ‌ها نگهداشته، مهره‌ها را روی پیچ‌ها سوار و با انگشت سفت کنید. چرخ را تکان تکان دهید تا از نشت کامل آن مطمئن شوید، سپس تا حد ممکن مهره‌ها را مجدداً با دست سفت کنید.

۱۱. با چرخاندن آچار چرخ در جهت عکس عقربه‌های ساعت خودرو را پایین آورده، روی زمین قرار دهید.

### ⚠️ **اخطار**

رینگهای چرخ‌ها ممکن است دارای لبه‌های تیز باشند. در هنگام کار بر روی آنها، احتیاط را رعایت کنید تا دچار آسیب دیدگی جدی احتمالی نشوید.

قبل از جازدن چرخ بر روی تویی از عدم وجود اجسام خارجی بر روی تویی یا چرخ (نظیر گل، قیر، شن و غیره) که باعث جلوگیری از سوارشدن محکم چرخ بر روی تویی می‌شوند، اطمینان حاصل کنید.

اگر چیزی وجود داشت، آن را کاملاً پاک کنید. اگر تماس خوبی بین سطوح رینگ و تویی وجود نداشته باشد، مهره‌های چرخ می‌توانند شل شده، باعث بیرون آمدن چرخ شوند. از دست دادن چرخ می‌تواند به از دست رفتن کنترل خودرو منجر شود. این امر ممکن است باعث آسیب دیدگی شدید یا مرگ شود.

۹. مهره‌های چرخ را شل کرده، با انگشتان دست پیاده کنید. چرخ را از پیچ‌ها بیرون کشیده، بصورت افقی روی زمین بخوابانید تا نتواند با چرخیدن شروع به حرکت کند. برای جازدن چرخ روی تویی چرخ، لاستیک زاپاس را بلند کرده، سوراخ‌های رینگ را با پیچ‌های چرخ میزان و چرخ را روی آنها لغزانده به سمت داخل فشار دهید.

اگر اینکار مشکل است، چرخ را کمی خم کرده، سوراخ بالایی چرخ را با پیچ بالایی، تنظیم و جا بزنید. سپس چرخ را به سمت جلو و عقب آنقدر جابجا کنید تا بقیه سوراخ‌ها در جای خودشان روی پیچ‌ها قرار گیرند.

### هشدار

پیچ‌های بی سر و مهره‌های چرخ‌های شما دارای رزوه متریک هستند. در هنگام پیاده کردن چرخ، از بستن مجدد همان مهره‌ها اطمینان حاصل کنید یا اگر مهره‌ها را تعویض کردید، از استفاده از مهره‌های متریک با همان ترکیب و پخی اطمینان حاصل کنید. سوارکردن مهره غیرمتریک بر روی پیچ بی سر متریک یا برعکس، چرخ را بطور مناسب بر روی تویی چرخ محکم نگه نمی‌دارد و به پیچ بی سر در حدی که مجبور به تعویض آن شوید، صدمه میزند. توجه داشته باشید که بیشتر مهره‌های چرخ خودروها دارای رزوه متریک نیستند. قبل از سوارکردن مهره‌های چرخ یا چرخ‌های متفرقه حتماً حداکثر دقت را در بازرسی و کنترل نوع رزوه بکارگیرید. اگر شک داشتید، با عاملیت مجاز کیامشورت کنید.

اگر فشارسنج (گیج) باد دارید، درپوش شیر (والو) باد لاستیک را باز کرده، فشار باد را کنترل کنید. اگر فشار باد کمتر از میزان توصیه شده است، به آرامی تا نزدیکترین مرکز سرویس خودرو رانندگی کرده، باد لاستیک را در حد صحیح تنظیم کنید. اگر فشار باد زیادتر از حد توصیه شده است، آن را کم کنید تا به حد صحیح برسد. همیشه درپوش شیر (والو) باد را بعد از کنترل و تنظیم باد در جای خود ببندید. اگر درپوش در جای خود بسته نشود، ممکن است باد از لاستیک نشت کند. اگر درپوش گم شده است، درپوش دیگری خریده، جایگزین کنید. بعد از تعویض چرخ، همیشه لاستیک پنچر را در جای خود قرار داده و محکم کنید. جک و ابزارها را در محل‌های مناسب مخصوص آنها جای دهید.



OUM064011

سپس آچار چرخ را به نحو نشان داده شده در شکل جا زده و مهره‌های چرخ را سفت کنید. از نشست کامل سر آچار چرخ بر روی مهره‌ها، اطمینان حاصل کنید. برای سفت کردن مهره‌ها از فشار آوردن با پا بر روی دسته آچار چرخ یا اضافه کردن لوله جهت افزایش طول دسته آچار چرخ خودداری کنید.

مهره‌ها را به ترتیب یک در میان، به تدریج سفت کنید، تا همه سفت شوند. دوباره میزان سفت بودن هر یک از مهره‌ها را توسط آچار چرخ کنترل کنید. پس از تعویض چرخ با مراجعه به عاملیت مجاز کیا، سیستم را مورد بررسی قرار دهید.

**میزان تورک (گشتاور) سفت کردن مهره چرخ:**

رینگ‌های استیل و آلومینیوم آلیاژی:

۹ تا ۱۱ کیلوگرم بر متر (Kg.m)

۱

۲

۳

۴

۵

۶

۷

۸

۹

۱

۲

۳

۴

۵

۶

۷

۸

۹

### ⚠️ **اخطار**

لاستیک‌های سایز کوچک را فقط در مواقع اضطراری استفاده نمایید. حین استفاده از لاستیک سایز کوچک با سرعت بیش از ۸۰ کیلومتر در ساعت رانندگی نکنید. برای پیشگیری از وقوع تصادف و در نتیجه صدمات جسمی شدید و یا مرگ استفاده طولانی مدت از لاستیک سایز کوچک توصیه نمی‌شود. لاستیک‌های معمولی را در اولین فرصت ممکن تعمیر یا تعویض نمایید.

لاستیک‌های زاپاس سایز کوچک باید تا حدود ۴۲۰ کیلو پاسکال باد شود. (۶۰psi)

### **\*یادآوری**

پس از سوار کردن لاستیک زاپاس فشار باد را کنترل نمایید. در صورت لزوم فشار باد را در میزان مشخص شده تنظیم نمایید.

مهم - استفاده از لاستیک زاپاس سایز کوچک (در صورت مجزب بودن)

خودروی شما به لاستیک زاپاس سایز کوچک مجهز است. این لاستیک زاپاس فضای کمتری نسبت به لاستیک‌های معمولی اشغال می‌کند، کوچکتر از لاستیک‌های معمول بوده و صرفاً جهت استفاده موقت طراحی شده است.

### ⚠️ **هشدار**

- در هنگام رانندگی با لاستیک سایز کوچک با دقت فراوان رانندگی نمایید. در اولین فرصت ممکن لاستیک را با رینگ و لاستیک معمولی عوض کنید.
- رانندگی با خودرو در حالیکه بیش از یک لاستیک سایز کوچک در حال استفاده است توصیه نمی‌گردد.

### ⚠️ **اخطار - پیچ‌های بی سر چرخ**

اگر پیچ‌های بی سر چرخ دچار آسیب شوند، ممکن است توانایی نگهداشتن چرخ را از دست بدهند. این امر می‌تواند به از دست دادن چرخ، تصادف و آسیب‌های جسمی منجر شود.

برای جلوگیری از لرزش و تکان تکان خوردن جک، دسته جک، آچار چرخ و لاستیک زاپاس در هنگام حرکت خودرو، ابزار آلات را به نحو مناسب در محل‌های پیش‌بینی شده جای دهید.

### ⚠️ **اخطار - فشار ناکافی باد لاستیک**

#### **زاپاس**

پس از سوار کردن لاستیک زاپاس، هرچه زودتر فشار باد آن را بازدید و کنترل کنید. در صورت لزوم آنرا در حد مشخص شده تنظیم کنید. به فصل ۸، "لاستیک‌ها و رینگ‌ها" مراجعه کنید.

- در هنگام استفاده از لاستیک زاپاس سایز کوچک پیشگیرندهای زیر را انجام دهید:
- به هیچ وجه با سرعت بیش از ۸۰ کیلومتر در ساعت رانندگی نکنید. سرعت بیش از ۸۰ کیلومتر در ساعت به لاستیک آسیب خواهد زد.
- به منظور جلوگیری از تمامی خطرهای با سرعت مناسب با شرایط جاده رانندگی نمایید. عیوب جاده از قبیل چاله ها، یا شن و ماسه می توانند به شدت به لاستیک زاپاس سایز کوچک صدمه بزنند.
- استفاده طولانی مدت از لاستیک زاپاس سایز کوچک می تواند منجر به صدمه دیدن لاستیک، از دست دادن کنترل خودرو و صدمات جسمی شدید گردد.
- از میزان حداکثر بار مجاز مشخص شده بر روی کناره های لاستیک زاپاس سایز کوچک در خودرو بار حمل نکنید.
- از دست اندازها دوری نمایید. قطر لاستیک زاپاس سایز کوچک کمتر از قطر لاستیک های معمولی بوده و فاصله آن با زمین حدود ۲۵ میلیمتر کاهش می یابد، که می تواند منجر به آسیب دیدن خودرو گردد.

- در هنگام استفاده از لاستیک سایز کوچک از کارواشهای اتوماتیک استفاده نکنید.
- در هنگام استفاده از لاستیک سایز کوچک از زنجیر چرخ استفاده نکنید. بدلیل سایز کوچکتر، زنجیر چرخ بطور صحیح در روی چرخ جانمی افتد و موجب صدمه دیدن خودرو و شل شدن زنجیر می گردد.
- هنگام رانندگی در برف و یخ نباید لاستیک زاپاس سایز کوچک را روی محور جلو نصب کنید.
- از لاستیک زاپاس سایز کوچک برای هیچ خودروی دیگری استفاده نکنید، زیرا این لاستیک منحصراً برای خودروی شما طراحی شده است.
- عمر مفید لاستیک های زاپاس سایز کوچک کوتاهتر از لاستیک های معمولی است. لاستیک زاپاس سایز کوچک خودرو را بطور مرتب کنترل نموده و لاستیک زاپاس سایز کوچک ساییده را با لاستیک نو از همان نوع و همان اندازه تعویض نموده و بر روی همان چرخ نصب کنید.
- لاستیک زاپاس سایز کوچک را با رینگ های، چرخ های برفی، قالیاق و رینگ های استیل استفاده نکنید. در صورت استفاده به این قطعات و دیگر قطعات خودرو صدمه می زنید.
- بیش از یک لاستیک زاپاس سایز کوچک را به طور همزمان استفاده نکنید.
- هنگام استفاده از لاستیک زاپاس سایز کوچک از بکسل نمودن خودروهای دیگر خودداری نمایید.

۱

۲

۳

۴

۵

۶

۷

۸

۹

1. نام مدل
2. حداکثر بار مجاز
3. تنظیم ترمز پارک، حین استفاده از جک
4. توقف موتور، حین استفاده از جک
5. قرار نگرفتن زیر خودرو، حین استفاده از جک
6. قرار دادن جک در محل های جک زدن مشخص شده زیر شاسی
7. قرار دادن صفحه اصلی جک به طور عمودی در زیر نقاط برآمده، حین بالا نگه داشتن خودرو
8. قرار دادن دسته تعویض دنده در دنده عقب (R) در خودروهای مجهز به گیربکس معمولی یا موقعیت دنده پارک (P) در خودروهای مجهز به گیربکس اتوماتیک
9. قرار دادن جک روی زمین مسطح و محکم
10. نام سازنده (شرکت تولید کننده) جک
11. زمان (تاریخ) تولید جک
12. نام شرکت نماینده و آدرس شرکت

■ نمونه  
تیپ A

Model : 000 ①

Max. ② kg ③ (P) ④ ⑤ ⑥ ⑦ ⑧ ⑨ ⑩ CO., LTD.

DATE OF MANUFACTURE (YYYYMMDD) ⑪

OHYK06400

■ تیپ B

Max. ① kg ② ③ (P) ④ ⑤ ⑥ ⑦ ⑧ ⑨ ⑩ CO., LTD.

DATE OF MANUFACTURE (YYYYMMDD) ⑪

REPRESENTATIVE : ⑫

OHYK06400

■ تیپ C

MAX. WEIGHT 0000kg(0000 lb) ②

USE ONLY TO SPECIFIED CARS(指定車専用)

CARGA MAXIMA 0000kg(0000 lb)

USELO SOLO PARA EL VEHICULO ESPECIFICADO

Максимальная использовать только для грузоподъемность 0000кг данного автомобиля

最大质量 0000kg(0000lb), 仅适用于指定车型

الوزن الأقصى 0000 كجم - رطل

استخدم فقط للسيارة المحددة

OHYK06400

\* برچسب جک خودروی واقعی ممکن است با تصویر متفاوت باشد. برای جزئیات بیشتر به برچسب قرار گرفته روی جک مراجعه نمایید.

تاییدیه CE مخصوص جک



**EC Declaration of Conformity**  
according to EC Machinery Directive 2006/42/EC

We, **FRONTEC CO., LTD.**  
2091-12 Jeongwang 2(il)-dong Sicheung-st Gyeonggi-d ,Korea  
declare under our sole responsibility that the product

**Product** : JACK-ASSY  
**Type Designation(s)** : 1200KG, 1000KG, 800KG, 700KG, 500KG  
**Serial No.** : N/A (prototype)  
**Year of Manufacture** : 2013

to which this declaration relates is in conformity with the following standard(s) or other normative document(s):

EN ISO12100 (2010)	Safety of machinery - General principles for design - Risk assessment and risk reduction
EN 1494/A1 (2008)	Mobile or movable jacks and associated lifting equipment

following the provisions of Directive(s):

2006/42/EC	Directive on the approximation of the laws of Member States relating to machinery (OJ L157 Jun, 9, 2006)
------------	--

Shanghai, Gyeonggi-d, Korea / 15.07.2013 BOO HONG MIN President 

(Place and date of issue)(Name and signature or equivalent marking of authorized person)

\* T.C.F. Compiling Location:  
 - Address: PRIBORSKA 260, 739 42 FRYDEK MISTEK, CHERNOVICE, CZECH REPUBLIC  
 - Town: Pouchov town  
 - Company name: HANWHA L&C CZECH s.r.o





### پنچرشدن (در صورت مجهز بودن)



معرفی سیستم

با استفاده از سیستم پنچرگیری موقت (TMK)، حتی در صورت بروز پنچری، باز هم می‌توانید به حرکت ادامه دهید.

سیستم پنچرگیری موقت شامل کمپرسور و درزگیر به روشی راحت و موثر بیشتر لاستیک‌هایی را که با میخ یا اشیای مشابه پنچر شده‌اند را پنچرگیری کرده و مجدداً باد می‌کند.

پس از اطمینان از درزگیری مناسب لاستیک، می‌توانید تار سیدن به تعمیرگاه یا عاملیت مجاز کیا حداکثر ۲۰۰ کیلومتر مسافت را با حداکثر سرعت ۸۰ km/h با لاستیک طی نمایید.

**⚠ هشدار - یک بطری درزگیر برای یک لاستیک**

یک بطری درزگیر برای یک لاستیک زمانی که دو یا چند لاستیک پنچر شده‌اند، از کیت پنچرگیری استفاده نکنید؛ چرا که هر بطری مایع باید فقط برای یک لاستیک استفاده شود.

**⚠️ ⚠️ خطر - دیواره لاستیک**

از کیت پنچرگیری برای تعمیر پنچری‌های دیواره لاستیک استفاده نکنید. این عمل به دلیل نقص لاستیک منجر به تصادف می‌شود.

**⚠️ ⚠️ خطر - پنچرگیری موقت**

در اولین فرصت ممکن لاستیک را تعمیر نمایید پس از پنچرگیری موقت، ممکن است هر لحظه فشار باد لاستیک کم شود.



OUM064031L

لطفاً پیش از استفاده از سیستم پنچرگیری موقت، دستورالعمل استفاده را مطالعه نمایید.

(1) کمپرسور

(2) بطری حاوی درزگیر

کیت پنچرگیری موقت روشی کاملاً موقتی برای تعمیر لاستیک می‌باشد. توصیه می‌شود برای بازرسی و تعمیر لاستیک در اولین فرصت ممکن به عاملیت مجاز کیا مراجعه نمایید.

اجزای تشکیل دهنده سیستم پنچرگیری موقت (TMK)

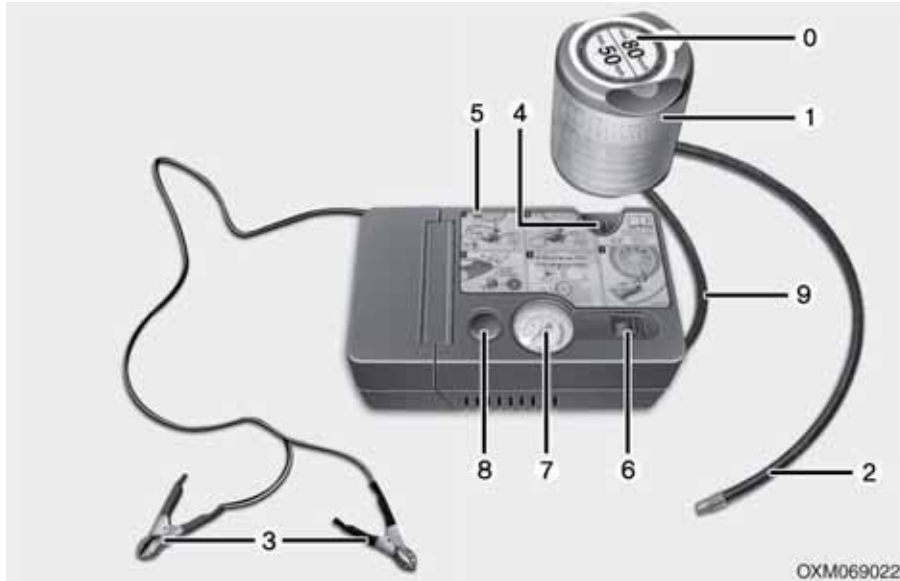

OXM069022L

- 0. بر چسب محدودیت سرعت
- 1. بطری درزگیر و بر چسب محدودیت سرعت
- 2. شلنگ پر کردن از بطری درزگیر به چرخ
- 3. گیره و کابل اتصال مستقیم به باتری
- 4. نگهدارنده بطری درزگیر
- 5. کمپرسور
- 6. کلید روشن / خاموش
- 7. گیج فشار برای نمایش فشار لاستیک کم باد

ممکن است برخی لاستیک‌ها، مخصوصاً لاستیک‌هایی که به شدت پنچر شده‌اند یا دیواره‌های کناری لاستیک صدمه دیده باشد، قابل درزگیری کامل نباشند.

فشار هوای از دست رفته لاستیک بر روی عملکرد لاستیک تاثیر منفی می‌گذارد.

به همین دلیل، بخصوص در صورت وجود بار سنگین در خودرو یا یک کشیدن تریلر، باید از فرمان دادن‌های شدید یا دیگر مانورهای رانندگی، خودداری نمایید.

سیستم پنچرگیری موقت (TMK) برای تعمیر دائمی لاستیک طراحی نشده و فقط قابل استفاده بر روی یک لاستیک در یک زمان می‌باشد.

این دستورات عمل‌ها، روش مرحله به مرحله درزگیری موقت ساده و قابل قبول لاستیک پنچر را شرح می‌دهند. بخش نکاتی برای استفاده ایمن از کیت پنچرگیری "TMK" را مطالعه نمایید.

**⚠️** **اخطار**

در صورت صدمه دیدن شدید لاستیک به دلیل رانندگی با لاستیک خالی یا عدم وجود فشار هوای کافی از سیستم TMK استفاده نکنید. فقط نواحی قرار گرفته بین آج‌های لاستیک را می‌توان با سیستم TMK درزگیری نمود.

- ۱
- ۲
- ۳
- ۴
- ۵
- ۶
- ۷
- ۸
- ۹

۵. بطری درزگیر را داخل نگهدارنده بطری (4) روی کمپرسور جا بزنید تا بطری به صورت مستقیم قرار گیرد.
۶. از خاموش بودن کمپرسور و قرار داشتن در حالت (0) اطمینان حاصل نمایید.
۷. کابل برق کمپرسور را به باتری خودرو وصل کنید.
۸. دکمه روشن / خاموش موتور Start/ Stop Button Engine یا سوئیچ را در وضعیت روشن ON قرار داده و اجازه دهید تا پر شدن درزگیر به مدت ۵ تا ۷ دقیقه کار کند. ( فصل ۸، مبحث چرخ ها و لاستیک ها را مطالعه نمایید). فشار باد لاستیک پس از پر کردن، اهمیت ندارد و بعداً کنترل و تصحیح خواهد شد.
- مراقب باشید بیش از حد لاستیک را پر نکرده و حین پر شدن لاستیک، دور بایستید.

### استفاده از TMK



۱. برچسب محدودیت سرعت (0) را از بطری حاوی درزگیر (1) جدا کرده و آن را در مکانی کاملاً مشخص همانند روی غریبک فرمان قرار دهید تا راننده به یاد داشته باشد که خیلی سریع رانندگی نکند.
۲. شلنگ اتصال (9) را به اتصال بطری درزگیر پیچ کنید.
۳. از فشرده نبودن دکمه (8) روی کمپرسور اطمینان حاصل نمایید.
۴. درپوش شیر (والو) را از چرخ پنچر شده باز نموده و شلنگ تغذیه (2) را از بطری درزگیر به شیر (والو) وصل کنید.

۸. دکمه کاهش فشار باد لاستیک
۹. شلنگ اتصال کمپرسور و بطری درزگیر یا کمپرسور و چرخ
- اتصالات، کابل ها و شلنگ های اتصال درون محفظه کمپرسور قرار گرفته اند.

**⚠️ خطر - تاریخ مصرف درزگیر**  
پیش از استفاده از TMK، دستورالعمل روی بطری درزگیر را مطالعه نمایید.  
لطفاً تاریخ انقضاء بطری درزگیر را مدنظر قرار دهید.  
تا از احتمال نقص سیستم جلوگیری شود.

**⚠️ خطر**

- مایع درزگیر را دور از دسترس کودکان نگه دارید.
- از تماس مایع با چشمان جلوگیری کنید.
- از قورت دادن مایع خودداری نمایید.

توصیه می شود به شدت و دقت مراحل مشخص شده را دنبال نمایید، در غیر این صورت درزگیر با فشار زیادی خارج می شود.

حین صدمه دیدن لاستیک و چرخ از سیستم پنچرگیری موقت استفاده نکنید.

**هشدار - فشار باد لاستیک** 

زمانی که فشار باد لاستیک کمتر از ۲۹ PSI است، با خودرو رانندگی نکنید. این کار منجر به تصادف بر اثر نقص لاستیک می‌گردد.

۱

۲

۳

۴

۵

۶

۷

۸

۹

- ۹. کمپرسور را خاموش نمایید.
- ۱۰. شلنگ را از اتصال بطری درزگیر و شیر (والو) لاستیک جدا کنید.
- TMK را در محل خود در خودرو جای دهید.

**اخطار - گاز منواکسید کربن** 

در صورت روشن ماندن موتور در مکان‌هایی با تهویه نامناسب یا بدون تهویه (همانند درون پارکینگ‌ها) احتمال مسمومیت مونوکسیدکربن و خفگی وجود دارد.

**توزیع درزگیر**

- ۱۱. بلافاصله با خودرو حدود ۷ km تا ۱۰ (حدود ۱۰ دقیقه) رانندگی نمایید تا درزگیر به طور مساوی در لاستیک پخش شود.

**هشدار** 

سرعت خودرو از ۶۰ km/h افزایش ندهید. در صورت امکان با سرعت ۲۰ km/h یا کمتر برانید. حین رانندگی، در صورت احساس لرزش غیر عادی، اختلال در راندن یا صدا، سرعت خودرو را کاهش داده، با احتیاط رانندگی نمایید و به صورت ایمن خودرو را از جاده خارج نمایید. با تعمیرکاران جاده‌ای یا شرکت‌های بکسل‌کننده تماس حاصل نمایید. حین استفاده از سیستم پنچرگیری موقت، حسگر فشار باد لاستیک و چرخ ممکن است با درزگیر صدمه ببیند. حسگرهای آغشته به درزگیر و چرخ‌های صدمه دیده را برای کنترل به عاملیت مجاز کیا ببرید.

نکاتی برای استفاده ایمن از کیت پنچرگیری TMK

- خودرو را در کنار جاده پارک نمایید تا بتوانید به دور از ترافیک عبوری با سیستم TMK کار کنید.
- مثلث شبرنگ هشدار را در محلی مناسب قرار دهید به نحوی که خودروهای عبوری از موقعیت خودرو اطلاع پیدا کنند.
- حتی در صورت پارک در زمین مسطح، برای اطمینان از عدم حرکت خودرو، ترمز پارک را درگیر نمایید.
- از سیستم TMK فقط برای درزگیری لاستیک‌های خودرو سواری استفاده نمایید، از این سیستم برای لاستیک‌های موتوسیكلت، دوچرخه یا لاستیک‌های دیگر استفاده نکنید.
- اجسام خارجی همانند میخ یا پیچ که لاستیک را پنچر کرده‌اند، خارج نکنید.
- پیش از استفاده از سیستم TMK، احتیاط‌های درج شده روی بطری درزگیر را مطالعه نمایید!
- در صورت قرار داشتن خودرو در محیط‌های باز، موتور را روشن بگذارید، در غیر این صورت، استفاده از کمپرسور، به تدریج باتری خودرو را خالی می‌کند.

- برای کاهش فشار باد لاستیک : دکمه (8) روی کمپرسور را فشار دهید.

### هشدار

در صورتیکه فشار باد لاستیک درست نشد، دوباره با خودرو رانندگی نموده به محث "توزیع درزگیر" مراجعه نمایید. سپس مراحل ۱ تا ۴ را تکرار نمایید. استفاده از سیستم TMK برای صدمات بزرگتر از حدود ۴mm بدون نتیجه است. در صورت عدم امکان تعمیر لاستیک با سیستم TMK لطفاً با نزدیکترین عاملیت مجاز کیه، تماس حاصل نمایید.

### اخطار

فشار باد لاستیک حداقل باید ۲۰۰kPa باشد. در صورت کمتر بودن فشار به رانندگی ادامه نداده، با عاملیت مجاز کیه یا تعمیرکاران جاده‌ای یا شرکتهای بکسل کننده تماس حاصل نمایید.

تنظیم فشار باد لاستیک

۱. پس از حدود ۷ تا ۱۰ کیلومتر رانندگی (۱۰ دقیقه)، در مکانی مناسب پارک نمایید.
  ۲. شلنگ اتصال ۹ را از کمپرسور مستقیماً به والو لاستیک متصل نمایید.
  ۳. با استفاده از کابل و کانکتورها، کمپرسور و باتری خودرو را به یکدیگر متصل نمایید.
  ۴. فشار باد لاستیک را در ۲۰۰kPa تنظیم نمایید. سوئیچ خودرو را در وضعیت روشن ON قرار داده و مراحل ذیل را دنبال نمایید:
- برای افزایش فشار باد لاستیک : کمپرسور را روشن نموده، در حالت I قرار دهید. برای کنترل تنظیمات فشار، کمپرسور را موقتاً خاموش نمایید.

### اخطار

اجازه ندهید کمپرسور بیش از ۱۰ دقیقه کار کند، در غیر این صورت بیش از حد گرم شده و صدمه می‌بیند.

- هرگز حین استفاده از سیستم TMK، آن را بدون مراقب رها نکنید.
- اجازه ندهید کمپرسور بیش از ۱۰ دقیقه بطور دائم کار کند، چرا که منجر به داغ شدن بیش از حد کمپرسور می‌گردد.
- در صورتیکه متوسط دما کمتر از  $30^{\circ}\text{C}$  می‌باشد، از سیستم TMK استفاده نکنید.
- زمانی که لاستیک و چرخ هر دو صدمه دیده‌اند برای ایمنی خود، از سیستم TMK استفاده نکنید.

#### اطلاعات فنی

ولتاژ سیستم: DC ۱۵ ولت  
 ولتاژ کاری: DC ۱۰ تا ۱۵ ولت  
 آمپر: حداکثر ۲۰ آمپر  
 دمای مناسب کاری:  $70^{\circ}\text{C}$  تا  $30^{\circ}\text{C}$ -  
 حداکثر فشار کاری: ۶ بار  
 اندازه‌ها  
 کمپرسور: میلی‌متر  $80 \times 130 \times 220$   
 بطری درزگیر: میلی‌متر  $165 \times 85/5 \times 165$   
 وزن کمپرسور: کیلوگرم ۱/۸  
 حجم درزگیر: میلی لیتر ۶۲۰

\* اجزای درزگیر و قطعات یدکی را می‌توان در فروشگاه‌های لاستیک یا تعمیرگاه‌های مجاز خودرو خریداری و تعویض نمود. بطری خالی درزگیر را می‌توان با زباله‌های خانگی دور ریخت. باقیمانده مایع درزگیر را باید توسط عاملیت مجاز خودرو کیا یا بر طبق قوانین محلی دور بریزید.

## بکسل شدن خودرو

خدمات بکسل



OUN046030



OCM054034

### هشدار

- خودرو را رو به جلو در حالیکه چرخهای جلو آن بر روی زمین است بکسل نکنید، این کار به خودرو صدمه می‌زند.
- خودرو را با وسایل مانند (جرثقیل و زنجیر) بکسل نکنید. همیشه از غلطک و یا کامیونت مسطح مخصوص استفاده کنید.

در خودروهای چهارچرخ محرک (AWD) باید یک جفت از چرخها از زمین بلند شده، چرخ دیگر بر روی غلطک‌های مخصوص بکسل قرار گیرد و یا هر چهار چرخ بوسیله غلطک‌ها یا کامیونت‌های مسطح مخصوص از زمین بلند شوند.

### هشدار

هرگز خودروی مجهز به چهارچرخ محرک (AWD) را در حالیکه چرخهای آن بر روی زمین است بکسل نکنید. این عمل صدمات شدیدی را به گیربکس و سیستم چهارچرخ محرک وارد خواهد کرد.

خودروهای چرخ های جلو محرک (FWD) را می‌توان در حالیکه چرخ‌های عقب (بدون قرار گرفتن بر روی غلطک) بر روی زمین و چرخ‌های جلو از زمین بلند شده‌اند، بکسل نمود.

در صورتی که سیستم تعلیق و یا چرخها صدمه دیده‌اند و یا در حالیکه چرخ‌های جلو روی زمین هستند خودرو را بکسل می‌کنید، زیر چرخهای جلو غلطک مخصوص بکسل قرار دهید.

هنگام بکسل نمودن خودرو، توسط شرکت‌های خدماتی به وسیله کامیونت بکسل بدون استفاده از غلطک، همیشه باید چرخهای جلو از زمین بلند شوند و نه چرخهای عقب.

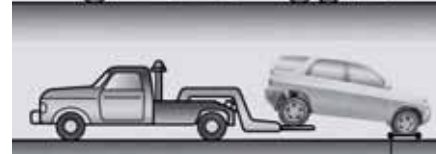

غلطک مخصوص



غلطک مخصوص

OXM069028

اگر خودرو باید بکسل شود، انجام این کار توسط عاملیت مجاز کیا و یا سرویسهای مجاز تجاری بکسل نمودن، توصیه می‌گردد. برای جلوگیری از صدمه دیدن خودرو، پیروی از دستورالعمل‌های مناسب بلند کردن و بکسل نمودن ضروری است. استفاده از غلطک‌های مخصوص زیر چرخ و یا کامیونت‌های مخصوص بکسل توصیه می‌گردد.

۳. قلاب بکسل را در حفره قرار داده و در جهت عقربه‌های ساعت بچرخانید تا محکم شود.
۴. پس از استفاده از قلاب، مجدداً آن را پیاده کنید و درپوش حفره را در محل خود قرار دهید.

### قلاب بکسل قابل جدا شدن (در صورت مجهز بودن)



۱. درب پشتی را باز نموده و قلاب بکسل را از جعبه ابزار بیرون بیاورید.
۲. با فشار دادن بخش پایینی، درپوش تعبیه شده بر روی سپر عقب را بردارید.

- هنگام بکسل نمودن اضطراری خودرو بدون استفاده از غلطک‌های مخصوص زیر چرخ:
۱. سوئیچ خودرو را در موقعیت تجهیزات جانبی ACC قرار دهید.
  ۲. دسته دنده را در موقعیت خلاص N قرار دهید.
  ۳. ترمز پارک را آزاد نمایید.

### هشدار ⚠️

قرار ندادن دسته دنده در موقعیت خلاص N باعث وقوع صدمات داخلی در گیربکس می‌شود.

۱

۲

۳

۴

۵

۶

۷

۸

۹



## بکسل کردن اضطراری



چنانچه نیاز به بکسل کردن ضروری می باشد توصیه می گردد این کار توسط عاملیت مجاز کیا یا سرویس های مجاز تجاری بکسل انجام شود.

اگر در مواقع اضطراری سرویس بکسل در دسترس نبود، با بستن و محکم کردن تسمه یا زنجیر در قلاب های بکسل اضطراری زیر جلو (یا عقب) خودرو، موقتاً خودرو را می توانید بکسل کنید. در هنگام بکسل کردن خودرو حداکثر احتیاط را رعایت کنید.

برای کنترل غربلیک فرمان و استفاده از ترمز، حضور راننده در خودرو بکسل شونده الزامی است. بکسل شدن با این روش، فقط در جاده های دارای زیر سازی محکم، در مسافتی کوتاه و با سرعت های کم مجاز به انجام است. همچنین چرخ ها، اکسل ها (محورها)، مجموعه انتقال نیرو، سیستم فرمان و ترمزها همه باید سالم بوده و در شرایط خوب عملکردی باشند.

در هنگام گیر کردن چرخ های خودروی دیگر در گل، شن یا موارد مشابهی که از بیرون آمدن خودرو توسط نیروی حرکتی چرخ ها جلوگیری می کنند، اقدام به بیرون کشیدن آن خودرو توسط قلاب های بکسل اضطراری نکنید.

از بکسل کردن خودروهایی که وزن آنها از خودرو بکسل کننده بیشتر است، خودداری کنید. در هنگام بکسل، راننده های هر دو خودرو (بکسل کننده و بکسل شونده) باید با هم ارتباط صوتی دائمی داشته باشند.

### هشدار

- وسیله بکسل (سیم بکسل، زنجیر) را به قلاب بکسل اضطراری خودرو وصل کنید.
- استفاده از قسمت های دیگری به جز قلاب های بکسل اضطراری خودرو برای بکسل، ممکن است به بدنه خودرو صدمه بزند.
- فقط از سیم بکسل یا زنجیرهایی که مخصوص بکسل کردن خودرو هستند استفاده کنید.
- سیم بکسل یا زنجیر را به طور محکم و مطمئن به قلاب بکسل اضطراری خودرو ببندید.

قبل از بکسل اضطراری، عدم شکستگی یا آسیب ندیدن قلاب بکسل خودرو را بازدید و کنترل کنید.

- سیم بکسل یا زنجیر را به طور محکم و مطمئن به قلاب بکسل خودرو ببندید.
- به قلاب نیروی ناگهانی وارد نکنید. نیرو را به طور یکنواخت و هم اندازه وارد کنید.
- برای جلوگیری از آسیب زدن به قلاب بکسل خودرو، خودرو را به صورت زاویه دار یا با زاویه ۹۰ درجه جانبی به یک طرف نکشید. همیشه کشیدن را مستقیم به سمت جلو انجام دهید.

### پیش هشدارهای بکسل شدن اضطراری

- برای آزاد کردن قفل فرمان، سوئیچ خودرو را به موقعیت تجهیزات جانبی ACC بچرخانید.
- دسته دنده را در موقعیت خلاص N قرار دهید.
- ترمز پارک را آزاد کنید.
- چون کارائی ترمز کاهش یافته است، پدال ترمز را با نیروی بیشتری فشار دهید.
- چون عملکرد هیدرولیکی فرمان غیرفعال شده است، چرخاندن غربیلک فرمان نیاز به نیروی بیشتری دارد.
- اگر در سرازیری طولانی رانندگی می‌کنید، ترمز ممکن است گرم کرده و در نتیجه کارایی آن کاهش یابد. در این شرایط به طور مکرر متوقف شده، اجازه دهید ترمزها خنک شوند.

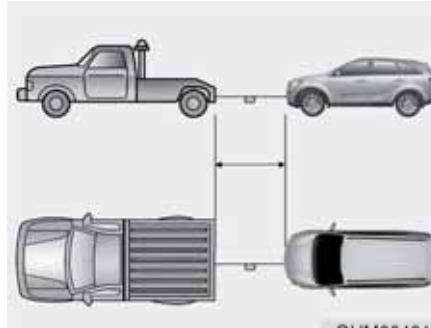

- از تسمه بکسل (سیم بکسل، زنجیر) کوتاه‌تر از ۵ متر استفاده کنید. برای بهتر دیده شدن پارچه‌ای سفید یا قرمز رنگ (با پهنای حدود ۳۰ سانتیمتر) را به وسط تسمه بکسل نصب کنید.
- با احتیاط رانندگی کنید تا در حین بکسل تسمه شل نشده و به سمت زمین متمایل نشود.

### ⚠️ اخطار

- در هنگام بکسل کردن حداکثر احتیاط را به کار گیرید.
- از شروع به حرکت‌های ناگهانی و حرکات یا مانورهای غیر مترقبه‌ای که می‌تواند فشار بیش از اندازه به قلاب‌های بکسل اضطراری خودرو و سیم بکسل یا زنجیر وارد کند خودداری کنید. قلاب‌ها، سیم بکسل یا زنجیر ممکن است شکسته یا پاره شده، باعث وقوع آسیب‌های جسمی جدی یا صدمه دیدن خودرو شوند.
- اگر خودرو بکسل شونده به سختی حرکت می‌کند، با زور به بکسل کردن ادامه ندهید. برای کمک گرفتن، با عاملیت مجاز کیا یا سرویس‌های مجاز تجاری بکسل تماس بگیرید.
- تا حد امکان بکسل کردن را به طور مستقیم به سمت جلو انجام دهید.
- در حین بکسل از خودرو دور بایستید.

۱

۲

۳

۴

۵

۶

۷

۸

۹

۱

۲

۳

۴

۵

۶

۷

۸

۹



### هشدار - گیربکس اتوماتیک

- اگر خودرو در حالتی که هر چهار چرخ روی زمین قرار دارد بکسل شود، می‌بایست بکسل کردن فقط از ناحیه جلو انجام گیرد. در این وضعیت از قرار داشتن دنده در حالت خلاص اطمینان حاصل کنید. با قرار دادن سوئیچ در حالت تجهیزات جانبی "ACC"، از قفل نبودن فرمان اطمینان حاصل نمایید. برای کنترل فرمان و استفاده از ترمز، وجود راننده در خودرو در حال بکسل شدن الزامی است.
- برای پیشگیری از صدمات جدی به گیربکس اتوماتیک، سرعت خودرو را به ۱۵ کیلومتر در ساعت کاهش داده و کمتر از ۱/۵ کیلومتر خودرو را بکسل نمایید.
- پیش از بکسل، نشستی روغن گیربکس اتوماتیک در زیر خودرو را کنترل نمایید. در صورت وجود نشستی روغن گیربکس اتوماتیک حتماً باید از کامیونت مسطح یا غلطک‌های زیر چرخ مخصوص بکسل استفاده نمایید.

## تجهیزات اضطراری (در صورت مجهز بودن)

برای کمک به فائق آمدن بر شرایط اضطراری، تجهیزاتی چند در خودرو پیش بینی شده است.

### ۱ کپسول آتش خاموش کن

اگر با آتش سوزی کوچکی مواجه شدید و نحوه استفاده از کپسول آتش نشانی را می دانید، موارد ذکر شده در زیر را با احتیاط انجام دهید.

۱. پین واقع در بالای کپسول که مانع فشرده شدن اتفاقی دسته عمل کننده کپسول آتش نشانی می شود، را بیرون بکشید.

۲. نازل (دهانه پاشنده) کپسول آتش نشانی را به سمت مرکز آتش هدف گیری کنید.

۳. از آتش حدود ۲/۵ متر فاصله گرفته، دسته را فشار دهید تا کپسول شروع به تخلیه شدن نماید. اگر دسته را آزاد کنید، پاشش کپسول متوقف می شود.

۴. نازل را از مرکز آتش به طرف جلو، عقب مکرراً به صورت جاروئی حرکت دهید. پس از اینکه آتش به ظاهر خاموش شد، آن را با دقت تحت نظر بگیرید چون ممکن است مجدداً شعله ور شود.

### جعبه کمک های اولیه

برای ارائه کمک های اولیه به اشخاص آسیب دیده، اشیائی نظیر قیچی، باند و چسب در این جعبه قرار داده شده است.

### مثلت هشدار

در شرایط اضطراری (نظیر پارک کردن در کنار جاده بدلیل بروز مشکل)، مثلث شب رنگ هشدار را روی جاده مستقر کنید تا بتوانید هشدار لازم را به خودروهایی عبوری اعلام نمایید.

### فشارسنج (گیج) باد (در صورت مجهز بودن)

معمولاً لاستیک ها روزانه مقداری باد کم می کنند. هر چند یکبار ممکن است مجبور به اضافه کردن مقداری باد به لاستیک باشید. این امر حاکی از نشستی باد از لاستیک نبوده و کاهشی عادی است. همیشه فشار باد را در هنگام سرد بودن لاستیک بازدید و کنترل کنید، چون با افزایش دما فشار باد لاستیک نیز افزایش پیدا می کند.

برای بازدید و کنترل فشار باد لاستیک، اعمال زیر را انجام دهید:

۱. درپوش شیر (والو) باد قرار گرفته بر روی رینگ چرخ را باز کنید.

۲. فشارسنج را روی شیر (والو) باد قرار داده، فشار دهید. به محض شروع اینکار، مقداری باد از شیر (والو) خارج می شود و در صورتیکه فشارسنج (گیج) را محکم روی شیر فشار ندهید، باد به مقدار بیشتری خارج می شود.

۳. با فشاردادن محکم و بدون نشت، فشارسنج فعال می شود.

۴. برای اطلاع از کم یا زیاد بودن فشار، فشار باد لاستیک را بخوانید.

۵. فشار باد را براساس فشار مشخص شده تنظیم کنید. به "لاستیک ها و رینگ ها" در فصل ۸ رجوع کنید.

۶. درپوش شیر (والو) باد را مجدداً سوار کنید.

- ۷-۳۵..... مایع شیشه شوی
- ۷-۳۵..... • بازدید و کنترل ارتفاع سطح مایع شیشه شوی
- ۷-۳۶..... ترمز پارک
- ۷-۳۶..... • بازرسی و کنترل ترمز پارک
- ۷-۳۷..... فیلتر سوخت (موتور دیزل)
- ۷-۳۷..... • تخلیه آب از فیلتر سوخت
- ۷-۳۷..... • تعویض المنت (کارتریج) فیلتر سوخت
- ۷-۳۸..... فیلتر تمیز کننده هوا
- ۷-۳۸..... • تعویض فیلتر هوا
- ۷-۴۰..... فیلتر هوای سیستم کنترل کیفیت هوا
- ۷-۴۰..... • بازدید و کنترل فیلتر
- ۷-۴۲..... تیغه‌های برف پاک کن
- ۷-۴۲..... • بازرسی و کنترل تیغه برف پاک کن
- ۷-۴۲..... • تعویض تیغه برف پاک کن
- ۷-۴۶..... باتری
- ۷-۴۶..... • برای دریافت بهترین سرویس از باتری
- ۷-۴۸..... • برچسب ظرفیت باتری
- ۷-۴۸..... • شارژ مجدد باتری
- ۷-۴۹..... • موارد نیازمند تنظیم دوباره

- ۷-۳..... محفظه موتور
- ۷-۶..... امور سرویس، تعمیر و نگهداری
- ۷-۶..... • مسئولیت‌های مالک خودرو
- ۷-۶..... • هشدارهای مرتبط با امور تعمیر و نگهداری قابل انجام توسط مالک خودرو
- ۷-۶..... • هشدارهای مرتبط با محفظه موتور (موتور دیزل)
- ۷-۹..... امور تعمیر و نگهداری قابل انجام توسط مالک خودرو
- ۷-۹..... • برنامه تعمیر و نگهداری مالک خودرو
- ۷-۱۱..... برنامه تعمیر و نگهداری
- ۷-۲۵..... شرح موارد جدول برنامه تعمیر و نگهداری
- ۷-۲۹..... روغن موتور
- ۷-۲۹..... • بازدید ارتفاع سطح روغن موتور
- ۷-۳۰..... • تعویض روغن موتور و فیلتر روغن موتور
- ۷-۳۱..... مایع خنک کننده موتور
- ۷-۳۱..... • بازدید و کنترل سطح مایع خنک کننده موتور
- ۷-۳۳..... • تعویض مایع خنک کننده موتور
- ۷-۳۴..... روغن ترمز / کلاچ
- ۷-۳۴..... • بازدید و کنترل ارتفاع سطح روغن ترمز / کلاچ

- تنظیم جهت‌گیری نور چراغ‌های جلو و چراغ مه‌شکن جلو ..... ۷-۸۴
- تعویض لامپ چراغ راهنمای جانبی ..... ۷-۹۱
- تعویض لامپ چراغ ترکیبی عقب ..... ۷-۹۲
- تعویض لامپ چراغ ترمز بالا (ترمز سوم) ..... ۷-۹۴
- تعویض لامپ چراغ مه‌شکن عقب ..... ۷-۹۵
- تعویض لامپ چراغ پلاک راهنمایی و رانندگی ..... ۷-۹۶
- تعویض لامپ چراغ لبه درب ..... ۷-۹۶
- تعویض لامپ چراغ‌های داخلی ..... ۷-۹۷
- مراقبت از ظاهر خودرو ..... ۷-۹۸
- مراقبت از بیرون خودرو ..... ۷-۹۸
- مراقبت از داخل خودرو ..... ۷-۱۰۳
- سیستم کنترل گازهای خروجی آگزوز ..... ۷-۱۰۵
- ۱ سیستم کنترل بخار محفظه میل لنگ ..... ۷-۱۰۵
- ۲ سیستم کنترل تخییر بخار سوخت ..... ۷-۱۰۵
- ۳ سیستم کنترل گازهای خروجی آگزوز ..... ۷-۱۰۶
- تله NOX رقیق (LNT) ..... ۷-۱۰۹

- لاستیکها و چرخ‌ها ..... ۷-۵۰
- مراقبت از لاستیک‌ها ..... ۷-۵۰
- فشار باد لاستیک سرد توصیه شده ..... ۷-۵۰
- بازدید و کنترل فشار باد لاستیک ..... ۷-۵۱
- جابه جا کردن لاستیک‌ها ..... ۷-۵۲
- تنظیم فرمان و بالانس چرخ‌ها ..... ۷-۵۳
- تعویض لاستیک ..... ۷-۵۴
- تعویض رینگ ..... ۷-۵۵
- کشش (اصطکاک و چسبندگی به جاده) لاستیک ..... ۷-۵۵
- تعمیر و نگهداری لاستیک ..... ۷-۵۵
- مندرجات دیواره لاستیک ..... ۷-۵۶
- لاستیک با نسبت ابعادی کم ..... ۷-۶۰
- فیوزها ..... ۷-۶۱
- تعویض فیوز واقع در جعبه فیوز داخلی ..... ۷-۶۲
- تعویض فیوز واقع در جعبه فیوز محفظه موتور ..... ۷-۶۴
- شرح جعبه فیوز / رله ..... ۷-۶۶
- لامپ چراغ‌ها ..... ۷-۷۹
- تعویض لامپ‌های چراغ جلو، چراغ کوچک جلو، چراغ راهنمای جلو، چراغ مه‌شکن جلو، چراغ پیچیدن ..... ۷-۸۱

محفظة موتور

■ موتور بنزینی (۲/۴ لیتری Theta II) - GDI



1. مخزن مایع خنک کننده موتور
2. درپوش گلویی تغذیه روغن موتور
3. مخزن روغن ترمز/کلاچ (در صورت مجهز بودن)
4. فیلتر تمیز کننده هوا
5. جعبه فیوز
6. قطب منفی باتری
7. قطب مثبت باتری
8. درب رادیاتور
9. میله (گیج) نمایشگر ارتفاع سطح روغن موتور
10. مخزن مایع شیشه شوی شیشه جلو

■ موتور بنزینی (۲/۴ لیتری Theta II) - MPI



\* محفظة موتور واقعی خودرو ممکن است با تصویر متفاوت باشد.

■ موتور بنزینی (۳/۳ لیتری II - Lambda) - MPI (در صورت مجهز بودن)



■ موتور دیزلی (R2.0/R2.2)



\* محفظه موتور واقعی خودرو ممکن است با تصویر متفاوت باشد.

1. مخزن مایع خنک کننده موتور
2. درپوش گلوبی تغذیه روغن موتور
3. مخزن روغن ترمز/کلاچ (در صورت مجهز بودن)
4. فیلتر تمیز کننده هوا
5. جعبه فیوز
6. قطب منفی باتری
7. قطب مثبت باتری
8. درب رادیاتور
9. میله (گیج) نمایشگر ارتفاع سطح روغن موتور
10. مخزن مایع شیشه شوی شیشه جلو
11. فیلتر سوخت (در صورت مجهز بودن)

۱
۲
۳
۴
۵
۶
۷
۸
۹



■ موتور بنزینی (T-GDI ۲ لیتری THETA) (در صورت مجهز بودن)

1. مخزن مایع خنک کننده موتور
2. درپوش گلوبی تغذیه روغن موتور
3. مخزن روغن ترمز/کلاچ (در صورت مجهز بودن)
4. فیلتر تمیز کننده هوا
5. جعبه فیوز
6. قطب مثبت باتری
7. قطب منفی باتری
8. میل (گیج) نمایشگر ارتفاع سطح روغن موتور
9. درب رادیاتور
10. مخزن مایع شیشه شوی شیشه جلو



\* محفظه موتور واقعی خودرو ممکن است با تصویر متفاوت باشد.

## امور سرویس ، تعمیر و نگهداری

در زمان انجام هر یک از امور سرویس، تعمیر و نگهداری یا بازرسی‌ها باید حداکثر مراقبت خود را برای جلوگیری از صدمه دیدن خودرو یا خودتان بکار گیرید.

سرویس نامناسب، ناقص یا ناکافی می‌تواند به مشکلات عملکردی خودرو منجر شده، باعث آسیب دیدن خودرو، تصادف یا آسیب‌های جسمی شود.

۱

۲

۳

۴

۵

۶

۷

۸

۹

## مسئولیت‌های مالک خودرو

### ❖ ایجاد آوری

مسئولیت انجام شدن سرویس‌ها و ثبت آنها برعهده مالک است.

توصیه می‌شود برای انجام سرویس‌ها به عاملیت مجاز کیا مراجعه نمایید.

شما باید مدارک دال بر انجام مناسب سرویس‌های خودرو براساس جداول سرویس و تعمیر و نگهداری برنامه ریزی شده مندرج در صفحات بعد را حفظ کنید.

به این اطلاعات برای اثبات انجام شدن الزامات سرویس و نگهداری گارانتی خودرو نیاز دارید. مشروح اطلاعات گارانتی‌ها در دفترچه گارانتی ارائه شده است.

گارانتی، تعمیرات و تنظیم‌های مورد نیاز ناشی از تعمیر و نگهداری نامناسب یا عدم انجام الزامات تعمیر و نگهداری را پوشش نمی‌دهد.

## هشدارهای مرتبط با امور تعمیر و نگهداری قابل انجام توسط مالک خودرو

سرویس نامناسب یا ناقص ممکن است باعث بروز مشکل شود. این بخش فقط دستورالعمل‌های انجام موارد تعمیر و نگهداری آسان را ارائه می‌دهد.

### ❖ ایجاد آوری

انجام نامناسب امور تعمیر و نگهداری در طول زمان گارانتی ممکن است بر پوشش گارانتی تأثیر منفی بگذارد. برای اطلاعات بیشتر به دفترچه گارانتی که جداگانه همراه با خودرو عرضه شده است، مراجعه کنید. اگر در مورد نحوه اعمال هر یک از روش‌های سرویس یا تعمیر و نگهداری خودرو شک داشتید، انجام اینکار را به عاملیت مجاز کیا بسپارید.

**⚠️** **اخطار - موتور دیزلی**

هرگز در زمان روشن بودن موتور یا تا ۳۰ ثانیه پس از خاموش کردن آن، بر روی سیستم پاشش سوخت (انژکتور)، کار نکنید. پمپ فشار بالا، ریل انژکتورها، سوزن‌های انژکتور، و لوله‌های فشار بالای مسیر سوخت رسانی، همگی حتی پس از متوقف شدن موتور، تحت فشار بالا قرار دارند. فوران و پاشش سوخت ناشی از وجود نشتی ممکن است باعث آسیب دیدگی جدی جسمی در صورت برخورد با بدن شود. افرادی که از باتری قلب (پیس میکر) استفاده می‌کنند نباید از فاصله ۳۰ سانتی متری به کامپیوتر (ECU) خودرو یا دسته سیم‌های محفظه موتور، نزدیک‌تر شوند، چرا که جریان شدید برق در سیستم ریل مشترک سوخت، میدان مغناطیسی قابل ملاحظه‌ای را ایجاد می‌کند.

**هشدارهای مرتبط با محفظه موتور**

(موتور دیزل)

- انژکتور فشاری موتور دیزلی با ولتاژ بالا (حد اکثر ۲۰۰ ولت) کار می‌کند. بنابراین احتمال وقوع موارد زیر وجود دارد:
  - تماس مستقیم با انژکتور و یا سیم‌کشی‌های انژکتور می‌تواند منجر به شوک الکتریکی به ماهیچه‌ها و یا سیستم عصبی گردد.
  - امواج الکترو مغناطیس حاصل از عملکرد انژکتور بر روی عملکرد دستگاه تنظیم کننده ضربان قلب تاثیر منفی دارد.
- هنگام کنترل و بازرسی محفظه موتور، حین روشن بودن موتور، نکات ایمنی زیر را رعایت کنید:
  - حین روشن بودن موتور از دست زدن به انژکتور، سیم‌کشی انژکتور موتور و کامپیوتر موتور خودداری نمایید.
  - از جدا نمودن اتصال انژکتور، حین روشن بودن موتور خودداری نمایید.
  - افرادی که از باتری قلب (پیس میکر) استفاده می‌کنند حین روشن بودن موتور و یا استارت زدن موتور نباید نزدیک محفظه موتور بایستند.

**⚠️** **اخطار - انجام امور تعمیر و نگهداری**

- انجام امور تعمیر و نگهداری بر روی خودرو می‌تواند خطرناک باشد. شما ممکن است در هنگام انجام بعضی از امور تعمیر و نگهداری به طور جدی دچار آسیب دیدگی شوید. اگر دانش یا تجربه کافی ندارید یا اینکه فاقد ابزار و تجهیزات لازم برای این کار هستید، با مراجعه به عاملیت مجاز کیا کار لازم را انجام دهید.
- کار کردن در محفظه موتور در حالیکه موتور روشن است خطرناک است. در صورت داشتن انگشتر، زیور آلات یا لباس گشاد این کار خطرناک تر است. این اجسام می‌توانند در لای قطعات متحرک گیر کرده باعث آسیب دیدگی شما شوند. بنابراین اگر در هنگام کار در محفظه موتور که لازم است موتور روشن باشد، حتماً همه زیور آلات (بخصوص انگشتر، دستبند، ساعت، گردن‌بند)، کراوت، دستمال گردن و لباس‌های مشابه گشاد را قبل از نزدیک شدن به موتور یا فن خنک کننده، بیرون آورید.

### هشدار

- از قرار دادن اجسام سنگین یا وارد کردن فشار باد بر روی قسمت بالای درپوش موتور (در صورت مجهز بودن) یا قسمت‌های مربوط به سیستم سوخت خودداری کنید.
- توصیه می‌شود حین بازرسی سیستم سوخت (لوله‌ها و تجهیزات انژکتور سوخت) حتماً با عاملیت مجاز کیا تماس بگیرید.
- هرگز در صورت باز بودن درپوش موتور به مدت طولانی رانندگی نکنید (در صورت مجهز بودن).
- حین بازرسی محفظه موتور، نزدیک آتش نشوید. زیرا سوخت، مایع شیشه‌شوی مواد قابل اشتعال هستند و ممکن است باعث آتش‌سوزی شوند.
- پیش از تماس با باتری، باید کابل‌های برق و سیم‌کشی، قطب باتری "-" را قطع کنید. زیرا ممکن است از جریان برق عبوری دچار شوک شوید.

- دقت کنید حین خارج کردن تریم یا رودری‌های داخلی به وسیله پیچ گوشتی تخت (-) به درپوش صدمه وارد نکنید.
- دقت کنید حین تعویض و تمیز کردن لامپ چراغ‌ها از سوختگی یا شوک الکتریکی جلوگیری کنید.

۱

۲

۳

۴

۵

۶

۷

۸

۱

## امور تعمیر و نگهداری قابل انجام توسط مالک خودرو

در لیست‌های زیر، بازدید، کنترل و بازرسی‌هایی که باید توسط مالک یا عاملیت مجاز کیا در فواصل مشخص شده برای اطمینان از عملکرد ایمن و قابل اتکا خودرو انجام شود، ارائه شده است. در صورت وجود هرگونه ابهام یا سوال توصیه می‌شود به عاملیت مجاز کیا مراجعه نمایید. بطور عام، بازدید و بازرسی‌های امور تعمیر و نگهداری مربوط به مالک توسط گارانتی‌ها پوشش داده نمی‌شوند و ممکن است هزینه‌های دستمزد، قطعات و مایعات سرویس مصرف شده را از شما اخذ نمایند.

- برنامه تعمیر و نگهداری مالک خودرو در هنگام توقف برای زدن سوخت:**
- ارتفاع سطح روغن موتور را بازدید و کنترل کنید.
  - ارتفاع سطح مایع خنک کننده موجود در مخزن را بازدید و کنترل کنید.
  - ارتفاع سطح مایع شیشه شوی را بازدید و کنترل کنید.
  - لاستیک‌ها را از نظر کم نبودن فشار باد یا پنچری بازدید و کنترل کنید.

### ⚠️ **اخطار**

در هنگام بازدید و کنترل سطح مایع خنک کننده موتور گرم، احتیاط را رعایت کنید. مایع خنک کننده داغ و بخار سوزاننده، ممکن است تحت فشار بیرون بزنند. این عمل می‌تواند باعث وقوع صدمات جسمی جدی شود.

- در هنگام رانندگی:**
- به تغییر در صدای آگزوز یا به مشام رسیدن هرگونه بوی آگزوز در داخل خودرو توجه داشته باشید.
  - غریبک فرمان را از نظر نداشتن لرزش بازرسی و کنترل کنید. به هر گونه افزایش در نیروی لازم برای چرخاندن غریبک فرمان یا شل بودن آن یا تغییر در موقعیت غریبک فرمان برای حرکت مستقیم به جلو توجه داشته باشید.
  - در هنگام رانندگی در جاده‌های هموار و مسطح، به تمایل خودرو برای انحراف بسیار کم مداوم از حالت مستقیم یا کشیده شدن به یک طرف توجه داشته باشید.
  - در هنگام ترمز برای متوقف شدن، به صداهای ناآشنا و غیرعادی ترمز گوش دهید و در صورت وجود صدا آن را بازرسی و پی‌گیری کنید. همچنین کشیدن به یک طرف، افزایش طول حرکت پدال، یا سفت شدن پدال ترمز را بازرسی و کنترل کنید.
  - اگر هرگونه ضعف در درگیر شدن دنده یا تغییری در عملکرد گیربکس رخ داد، ارتفاع سطح روغن گیربکس را بازدید و کنترل کنید.
  - عملکرد حالت پارک P گیربکس اتوماتیک را بازرسی و کنترل کنید.
  - عملکرد ترمز پارک را بازرسی و کنترل کنید.
  - نشستی مایعات از زیر خودرو را بازدید و کنترل کنید (چکیدن آب از سیستم ایرکندیشن پس از روشن بودن آن امری عادی است).

حداقل هر ماه یکبار :

- ارتفاع سطح مایع موجود در مخزن مایع خنک کننده موتور را بازدید و کنترل کنید.
- عملکرد کلیه چراغ های خارجی شامل چراغ های ترمز، چراغ های راهنما و چراغ های اعلام خطر (فلاشر) را بازرسی و کنترل کنید.
- فشار باد همه لاستیک ها شامل لاستیک زاپاس را بازدید و کنترل کنید.

حداقل سالی دوبار

(بطور مثال، هر بهار و پاییز):

- رادیاتور، بخاری و ایرکاندیشن (کولر) را از نظر وجود نشتی یا آسیب دیدگی بازدید و کنترل کنید.
  - عملکرد شیشه شوی و برف پاک کن را بازدید و کنترل کنید. با استفاده از پارچه تمیز نم دار شده با مایع شیشه شوی، تیغه های برف پاک کن را تمیز کنید.
  - تنظیم شعاع نور چراغ های جلو را بازدید و کنترل کنید.
  - منبع آگزوز، لوله های آگزوز، حفاظ های پوشش دهنده آگزوز و بست ها را بازدید و کنترل کنید.
  - تسمه های روی پا و شانه کمر بندهای ایمنی را از نظر فرسودگی یا عملکرد بازدید و کنترل کنید.
  - فرسودگی لاستیک ها و شل بودن مهره های چرخ ها را بازدید و کنترل کنید.
- حداقل سالی یک بار :
- سوراخ های تخلیه آب تعبیه شده در بدنه و درب ها را تمیز کنید.
  - لولاهای درب و درب موتور را روانکاری (روغنکاری) کنید.
  - قفل ها و زبانه قفل ها را روانکاری (روغنکاری) کنید.
  - لاستیک های آب بندی درب ها را روغنکاری کنید.
  - سیستم ایرکاندیشن (کولر) را بازرسی و کنترل کنید.
  - ارتفاع سطح روغن هیدرولیک فرمان را کنترل کنید.
  - اتصالات و کنترل های گیربکس اتوماتیک را بازرسی و کنترل کنید.
  - باتری و سرکابل های باتری را تمیز کنید.
  - ارتفاع سطح روغن ترمز را بازرسی و کنترل کنید.

۱

۲

۳

۴

۵

۶

۷

۸

۹

## برنامه تعمیر و نگهداری

اگر بطور معمول خودرو را در مکان‌هایی که هیچ یک از شرایط زیر بر آن صدق نمی‌کند مورد استفاده قرار می‌دهید، از برنامه سرویس و نگهداری عادی پیروی کنید. اگر هر کدام از این شرایط با وضعیت استفاده از خودرو شما همخوانی داشت، از برنامه تعمیر و نگهداری برای استفاده از خودرو در شرایط سخت رانندگی، پیروی کنید.

اگر از خودرو در شرایط ذکر شده در بالا استفاده می‌شود، بازرسی، تعویض یا پرکردن مجدد مایعات سرویس باید در دفعات بیشتری نسبت به برنامه سرویس و نگهداری عادی انجام شود. پس از طی شدن مدت زمان یا مسافت مشخص شده در جداول، به صورت تکراری به پیروی از فواصل سرویس تعمیر و نگهداری شرح داده شده ادامه دهید.

- رانندگی مکرر در فواصل کوتاه
- رانندگی در شرایط محیطی پر گرد و خاک یا مناطق شن‌زار.
- رانندگی در شرایط استفاده زیاد از ترمز .
- رانندگی در مناطقی که نمک یا دیگر مواد خورنده مورد استفاده قرار می‌گیرد.
- رانندگی در جاده‌های ناهموار یا آغشته به گل.
- رانندگی در مناطق کوهستانی.
- درجا کار کردن مکرر و زیاد موتور یا رانندگی.
- مکرر و زیاد با سرعت پایین.
- رانندگی طولانی مدت در هوای سرد و/یا در آب و هوای شدیداً مرطوب.
- هنگامی که بیش از ۵۰٪ رانندگی در ترافیک سنگین شهری در هوای بسیار گرم بالاتر از دمای ۳۲°C انجام می‌شود.

۱

۲

۳

۴

۵

۶

۷

۸

۹

### برنامه تعمیر و نگهداری عادی - برای کشورهای اروپایی، بجز کشور روسیه

برای اطمینان از عملکرد صحیح سیستم کنترل گازهای آلاینده و عملکرد مناسب خودرو، باید برنامه تعمیر و نگهداری عادی را دنبال نمایید. رسیدن به انجام سرویس سیستم کنترل گازهای آلاینده آگروز را نگهداری نمایند تا گارانتی شما اعتبار داشته باشد. در جایی که هم مسافت و هم زمان نمایش داده شده است، تعمیر و نگهداری در هر حالتی که زودتر رخ دهد، انجام می شود.

7\* : فیلتر سوخت دارای برنامه تعمیر و نگهداری خاصی نیست، ولی باید با توجه به کیفیت سوخت به طور مرتب بازرسی شود. اگر مشکلات ایمنی مهمی نظیر محدودیت جریان سوخت، از دست دادن قدرت موتور، استارت زدن با مشکل و غیره وجود داشت، بلافاصله و بدون در نظر گرفتن برنامه تعمیر و نگهداری فیلتر سوخت را تعویض نموده و توصیه می شود برای کنترل و بازرسی خودرو، به عاملیت مجاز گیا مراجعه نمایید.

8\* : روغن گیربکس معمولی، روغن محفظه ترنسفرکیس (گیربکس کمک) و روغن دیفرانسیل هر بار پس از قرار گرفتن خودرو در زیر آب باید تعویض گردد.

9\* : بازرسی و در صورت لزوم تصحیح یا تعویض شود. میزان سختی تسمه دینام و تسمه پمپ فرمان هیدرولیک و پولی آلترناتور را در صورت لزوم تصحیح یا تعویض نمایید.

10\* : حین افزودن مایع خنک کننده موتور، فقط از افزودنی های مجاز مخصوص خودرو خود استفاده کرده و هرگز آب سنگین دارای املاح را با مایع خنک کننده پر شده در کارخانه محفوظ نکنید. مخلوط نامناسب مایع خنک کننده می تواند باعث بروز عیوب بعدی یا صدمه دیدن موتور گردد.

11\* : از نظر صدای بیش از حد و یا لرزش موتور بازرسی و در صورت لزوم تنظیم شود، توصیه می شود این کار توسط عاملیت مجاز گیا انجام گردد.

12\* : اگر بنزین بدون سرب که دارای عدد اکتان RON (عدد اکتان آزمایشگاهی) 95/AKI (عدد ضد کوبش) 91 یا بیشتر که دارای افزودنی های مجاز سوخت هستند در دسترس نباشد، افزودن یک بطری افزودنی مخصوص توصیه میشود. افزودنی مخصوص خودرو شما به همراه اطلاعات در مورد نحوه استفاده آن در عاملیت مجاز گیا موجود است. از افزودن دیگر مواد خودداری نمایید.

1\* : هر 500 km یا قبل از شروع هر سفر طولانی، ارتفاع سطح روغن موتور و نبود نشتی روغن را بازدید و کنترل نمایید.

2\* : این برنامه تعمیر و نگهداری به کیفیت سوخت وابسته است. این برنامه تنها در زمانی قابل کاربرد است که از سوخت با کیفیت <مشابه یا EN 590 > استفاده شود. در صورتی که مشخصات سوخت دیزل با استاندارد EN 590 مطابقت نداشته باشد، باید براساس برنامه تعمیر و نگهداری در شرایط سخت تعویض شود.

3\* : در صورتی که روغن موتور توصیه شده در دسترس نمی باشد، روغن موتور و فیلتر روغن موتور را هر 20/000 یا 12 ماه تعویض نمایید.

4\* : در موتورهای L 2/4، اگر روغن موتور توصیه شده در دسترس نمی باشد، روغن موتور و فیلتر روغن موتور را هر 15/000 یا 12 ماه تعویض نمایید.

5\* : سطح روغن موتور باید به طور مرتب کنترل شده و در میزان صحیح حفظ شود. کار با موتور حین ناکافی بودن میزان روغن موتور، منجر به وارد آمدن صدماتی به موتور می گردد که تحت پوشش گارانتی خودرو شما نمی باشد.

6\* : این برنامه تعمیر و نگهداری به کیفیت سوخت وابسته است. این برنامه تنها زمانی قابل کاربرد است که از سوخت با کیفیت <مشابه یا EN 590 > استفاده شود. در صورتی که مشخصات سوخت دیزل با استاندارد EN 590 مطابقت نداشته باشد، باید آن را در دفعات بیشتری تعویض کنید. اگر مشکلات ایمنی مهمی نظیر محدودیت جریان سوخت، از دست دادن قدرت موتور، استارت زدن با مشکل و غیره وجود داشت، بلافاصله و بدون در نظر گرفتن برنامه تعمیر و نگهداری فیلتر سوخت را تعویض نموده و توصیه می شود برای کنترل و بازرسی خودرو به عاملیت مجاز گیا مراجعه نمایید.



برنامه تعمیر و نگهداری عادی - مخصوص کشورهای اروپایی، بجز کشور روسیه

تعداد ماه‌ها یا مسافت رانندگی، هر کدام زودتر سر برسد.									فواصل تعمیر و نگهداری
192	168	144	120	96	72	48	24	ماه	
240	210	180	150	120	90	60	30	کیلومتر x ۱۰۰۰	موارد تعمیر و نگهداری
160	140	120	100	80	60	40	20	مایل x ۱۰۰۰	
R	I	R	I	R	I	R	I		فیلتر تمیز کننده هوا
I	I	I	I	I	I	I	I		گاز خنک کننده ایرکاندیشن / کمپرسور (در صورت مجهز بودن)
I	I	I	I	I	I	I	I		وضعیت باتری
I	I	I	I	I	I	I	I		لوله‌ها، شلنگ‌ها و اتصالات سیستم ترمز
I	I	I	I	I	I	I	I		دیسک‌ها و لنت‌های ترمز
I	I	I	I	I	I	I	I		پلوس‌ها و گردگیرها
از ابتدا، هر ۹۰.۰۰۰ کیلومتر یا ۴۸ ماه بازرسی کنید. پس از آن هر ۳۰.۰۰۰ کیلومتر یا ۲۴ ماه بازرسی کنید.									تسمه موتور (دیزل)* <sup>9</sup>
از ابتدا، هر ۹۰.۰۰۰ کیلومتر یا ۷۲ ماه بازرسی کنید. پس از آن هر ۳۰.۰۰۰ کیلومتر یا ۲۴ ماه بازرسی کنید.									تسمه موتور (بنزینی)* <sup>9</sup>
I	I	I	I	I	I	I	I		سیستم آگزوز
I	I	I	I	I	I	I	I		سیبک‌های سیستم جلو بندی و تعلیق

برنامه تعمیر و نگهداری عادی - مخصوص کشورهای اروپایی، بجز کشور روسیه

تعداد ماه‌ها یا مسافت رانندگی، هر کدام زودتر سر برسد.								فواصل تعمیر و نگهداری
192	168	144	120	96	72	48	24	
								ماه
								کیلومتر x ۱۰۰۰
								مایل x ۱۰۰۰
R	I	R	I	R	I	R	I	المنت (کارتریج) فیلتر سوخت (دیزل)*6
I		I		I		I		فیلتر سوخت (بنزینی)*7
I		I		I		I		فیلتر هوای باک سوخت (بنزینی، در صورت مجهز بودن)
I	I	I	I	I	I	I	I	شلنگ‌ها، لوله‌ها و اتصالات سوخت (دیزل)
I		I		I		I		شلنگ‌ها، لوله‌ها و اتصالات سوخت (بنزینی)
I		I		I		I		روغن گیربکس معمولی (در صورت مجهز بودن)*8
I	I	I	I	I	I	I	I	ترمز پارک (نوع دستی / پدالی)
I	I	I	I	I	I	I	I	میل گاردان (در صورت مجهز بودن)
I	I	I	I	I	I	I	I	دنده شانه‌ای (جعبه فرمان، اتصالات و گردگیرها)
I	I	I	I	I	I	I	I	لاستیک (فشار باد و فرسودگی آج)
I		I		I		I		روغن محفظه ترنسفرکیس (گیربکس کمک) (AWD)*8
I		I		I		I		روغن دیفرانسیل عقب (AWD)*8



برنامه تعمیر و نگهداری عادی - مخصوص کشورهای اروپایی، بجز کشور روسیه

تعداد ماه‌ها یا مسافت رانندگی، هر کدام زودتر سر برسد.								فواصل تعمیر و نگهداری
192	168	144	120	96	72	48	24	
								ماه
								کیلومتر x ۱۰۰۰
								مایل x ۱۰۰۰
160	140	120	100	80	60	40	20	موارد تعمیر و نگهداری
								شلنگ‌های مکش (برای EGR و بدنه دریچه گاز) (بنزینی)
								خلاصی سوپاپ (بنزینی) <sup>*11</sup>
								شلنگ بخارات و درب سوخت
از ابتدا، هر ۶۰/۰۰۰ کیلومتر یا ۴۸ ماه بازرسی کنید. پس از آن هر ۳۰/۰۰۰ کیلومتر یا ۲۴ ماه بازرسی کنید.								سیستم خنک کننده
از ابتدا، هر ۲۱۰/۰۰۰ کیلومتر یا ۱۲۰ ماه تعویض کنید. پس از آن هر ۳۰/۰۰۰ کیلومتر یا ۲۴ ماه تعویض کنید.								مایع خنک کننده <sup>*10</sup>
R	R	R	R	R	R	R	R	روغن ترمز / کلاچ (در صورت مجهز بودن)
R	R	R	R	R	R	R	R	فیلتر هوای سیستم کنترل کیفیت هوا
R	R	R	R	R	R	R	R	روغن موتور و فیلتر روغن موتور (دیزلی - R) <sup>*1*2*3*5</sup>
R	R	R	R	R	R	R	R	روغن موتور و فیلتر روغن موتور (بنزینی - Theta GDI) <sup>*1*4*5</sup>
هر ۱۵/۰۰۰ کیلومتر یا ۱۲ ماه تعویض کنید.								روغن موتور و فیلتر روغن موتور (بنزینی - Lambda MPI) <sup>*1*4*5</sup>
هر ۱۵۰/۰۰۰ کیلومتر یا ۱۲۰ ماه تعویض کنید.								شمع - ایریدیوم (Theta GDI)
هر ۴۰/۰۰۰ کیلومتر تعویض کنید - بنزین بدون سرب								شمع - نیکل (Theta MPI)
هر ۱۵/۰۰۰ کیلومتر یا ۱۲ ماه تعویض کنید.								افزودن افزودنی مجاز سوخت (بنزینی) <sup>*12</sup>
بدون نیاز به کنترل و سرویس								روغن گیربکس اتوماتیک

\* در صورتی که خودرو در ابتدا مجهز به فیلتر روغن موتور آبی می‌باشد، در اولین تعویض فیلتر روغن موتور از تغییر آن به فیلتر روغن موتور مشکی مطمئن شوید.

### تعمیر و نگهداری برای استفاده از خودرو در شرایط سخت رانندگی - مخصوص کشورهای اروپایی ، بجز کشور روسیه

سرویس های زیر در خودروهایی که اغلب در شرایط سخت رانندگی مورد استفاده قرار می گیرند باید در دفعات بیشتری انجام شوند. برای اطلاع از فواصل مناسب انجام امور تعمیر و نگهداری به جدول زیر رجوع کنید.

R: تعویض کنید. I: بازرسی و در صورت لزوم ، تنظیم ، تصحیح ، تمیز یا تعویض نمایید.

شرح موارد تعمیر و نگهداری	عمل تعمیر و نگهداری	فواصل امور سرویس و تعمیر و نگهداری	شرایط رانندگی
روغن موتور و فیلتر روغن موتور	بنزینی GDI - 1*	هر ۱۵/۰۰۰ کیلومتر یا ۱۲ ماه	A, B, C, D, E, F, G, H, I, J, K, L
	بنزینی MPI - 1*	هر ۷/۵۰۰ کیلومتر یا ۶ ماه	A, B, C, D, E, F, G, H, I, J, K, L
	دیزل 2*	هر ۱۵/۰۰۰ کیلومتر یا ۱۲ ماه	A, B, C, F, G, H, I, J, K, L
فیلتر (تمیزکننده) هوا	R	بسته به شرایط در دفعات بیشتری تعویض کنید.	C, E
روغن گیربکس غیر اتوماتیک (معمولی، در صورت مجهز بودن)	R	هر ۱۲۰/۰۰۰ کیلومتر	C, E, F, G, I, K
روغن گیربکس اتوماتیک (در صورت مجهز بودن)	R	هر ۹۰/۰۰۰ کیلومتر	A, C, D, E, F, G, H, I, K
دنده شانه ای جعبه فرمان، اتصالات و گردگیرها	I	بسته به شرایط در دفعات بیشتری بازرسی کنید.	C, D, E, F, G
سیبک های سیستم جلوبندی و تعلیق	I	بسته به شرایط در دفعات بیشتری بازرسی کنید.	C, D, E, F, G
ترمزهای دیسکی ولنت ها، مجموعه ترمز دیسکی چرخ (کالیپرها) و دیسک چرخ ها	I	بسته به شرایط در دفعات بیشتری بازرسی کنید.	C, D, E, G, H

\*1: در صورتی که روغن توصیه شده در دسترس نیست، روغن موتور و فیلتر روغن موتور را هر ۷/۵۰۰ km تعویض نمایید.

\*2: در صورتی که روغن توصیه شده در دسترس نیست، روغن موتور و فیلتر روغن موتور را هر ۱۰/۰۰۰ km یا ۶ ماه تعویض نمایید.

شرح موارد تعمیر و نگهداری	عمل تعمیر و نگهداری	فواصل امور سرویس و تعمیر و نگهداری	شرایط رانندگی
میل گاردان (در صورت مجهز بودن)	I	هر ۱۵/۰۰۰ کیلومتر یا ۱۲ ماه	C, E
روغن دیفرانسیل عقب (AWD)	R	هر ۱۲۰/۰۰۰ کیلومتر	C, D, E, G, H, I, K
روغن محفظه ترنسفرکیس (گیربکس کمک، AWD)	R	هر ۱۲۰/۰۰۰ کیلومتر	C, D, E, G, H, I, K
ترمز پارک (پدالی / دستی)	I	بسته به شرایط در دفعات بیشتری بازرسی کنید.	C, D, G, H
پلوس ها و گردگیرها	I	بسته به شرایط در دفعات بیشتری بازرسی کنید.	C, D, E, F, G H, I, J, K
فیلتر هوای سیستم کنترل کیفیت هوا	R	بسته به شرایط در دفعات بیشتری تعویض کنید.	C, E, G

### شرایط سخت رانندگی

- F: هنگامی که بیش از ۵۰٪ رانندگی در ترافیک سنگین شهری در هوای بسیار گرم بالاتر از دمای ۳۲°C انجام می شود.
- G: رانندگی در مناطق کوهستانی
- H: یدک کشیدن تریلر یا استفاده از کمپر بار بر روی باربند
- I: رانندگی بعنوان خودرو گشت، تاکسی، خودرو تجاری یا بکسل کننده
- J: رانندگی در هوای بسیار سرد
- K: رانندگی با سرعت بیش از ۱۷۰ کیلومتر بر ساعت
- L: رانندگی به صورت توقف ها و استارت های مکرر
- A: رانندگی مکرر در فواصل کوتاه
- B: درجا کارکردن زیاد موتور
- C: رانندگی در جاده های پر گرد و خاک، ناهموار
- D: رانندگی در مناطقی که از نمک یا دیگر موارد خورنده استفاده می کنند. یا
- حین رانندگی در هوای بسیار سرد
- E: رانندگی در مناطق شن زار

## برنامه تعمیر و نگهداری عادی - کشورهای غیر اروپایی - مخصوص کشور روسیه

برای اطمینان از عملکرد صحیح سیستم کنترل گازهای آلاینده و عملکرد مناسب خودرو، باید برنامه تعمیر و نگهداری عادی را دنبال نمایید رسیدن های انجام سرویس سیستم کنترل گازهای آلاینده آگروز را نگهداری نمایید تا گارانتی شما اعتبار داشته باشد. در جایی که هم مسافت و هم زمان نمایش داده شده است. تعمیر و نگهداری در هر حالتی که زودتر رخ دهد، انجام می شود.

7\*: فیلتر سوخت دارای برنامه تعمیر و نگهداری خاصی نیست، ولی باید با توجه به کیفیت سوخت به طور مرتب بازرسی شود. اگر مشکلات ایمنی مهمی نظیر محدودیت جریان سوخت از دست دادن قدرت موتور، استارت زدن با مشکل و غیره وجود داشت، بلافاصله و بدون در نظر گرفتن برنامه تعمیر و نگهداری فیلتر سوخت را تعویض نموده و توصیه می شود برای کنترل و بازرسی خودرو به عاملیت مجاز کیا مراجعه نمایید.

8\*: حین افزودن مایع خنک کننده موتور، فقط از افزودنی های مجاز مخصوص خودرو خود استفاده کرده و هرگز آب سنگین دارای املاح را با مایع خنک کننده پر شده در کارخانه محفوظ نکنید. مخلوط نامناسب مایع خنک کننده می تواند باعث بروز عیوب بعدی یا صدمه دیدن موتور گردد.

9\*: بازرسی و در صورت لزوم تصحیح یا تعویض شود. میزان سختی تسمه دینام و هرزگرد و پولی آلتوناتور را در صورت لزوم تصحیح یا تعویض نمایید.

10\*: اگر بنزین بدون سرب که دارای عدد اکتان RON (عدد اکتان آزمایشگاهی) 91/AKI (عدد ضد کوبش) 87 یا بیشتر که دارای افزودنی های مجاز سوخت هستند در دسترس نیست، افزودن یک بطری افزودنی مخصوص توصیه میشود. افزودنی مخصوص خودرو شما به همراه اطلاعات در مورد نحوه استفاده آن در عاملیت مجاز کیا موجود است. از افزودن دیگر مواد خودداری نمایید.

11\*: روغن گیربکس معمولی، روغن محفظه ترنسفرکیس (گیربکس کمک) و روغن دیفرانسیل هر بار پس از قرار گرفتن خودرو در زیر آب باید تعویض گردد.

1\*: میزان سفتی تسمه موتور، هرزگرد و پولی آلتوناتور را کنترل کرده و در صورت لزوم تصحیح یا تعویض نمایید.

2\*: سطح روغن موتور و عدم وجود نشتی را در هر 500 km یا پیش از آغاز سفرهای طولانی بازرسی کنید.

3\*: سطح روغن موتور باید به طور مرتب کنترل شده و در میزان صحیح حفظ شود. رانندگی حین ناکافی بودن میزان روغن موتور، به موتور صدماتی وارد می کند که تحت پوشش گارانتی قرار نمی گیرد.

4\*: این برنامه تعمیر و نگهداری به کیفیت سوخت وابسته است. این برنامه تنها در زمانی قابل کاربرد است که از سوخت با کیفیت <مشابه یا EN590> استفاده شود. در صورتی که مشخصات سوخت دیزل با استاندارد EN590 مطابقت نداشته باشد، باید براساس برنامه تعمیر و نگهداری در شرایط سخت تعویض شود. عاملیت مجاز کیا "بازرسی بعد از هر 7500 کیلومتر، و تعویض بعد از هر 15000 کیلومتر" را توصیه می کند. اگر مشکلات ایمنی مهمی نظیر محدودیت جریان سوخت از دست دادن قدرت موتور، استارت زدن با مشکل و غیره وجود داشت، بلافاصله و بدون در نظر گرفتن برنامه تعمیر و نگهداری فیلتر سوخت را تعویض نموده و توصیه می شود برای کنترل و بازرسی خودرو به عاملیت مجاز کیا مراجعه نمایید.

5\*: برای تسهیل، قبل از رسیدن زمان متنوایی آن، در هنگام انجام امور تعمیر و نگهداری اجزاء دیگر این تعویض قابل انجام است.

6\*: وجود صدای شدید در سوپاپ و / یا لرزش موتور را بازرسی نموده و در صورت لزوم تنظیم کنید. توصیه می شود این کار توسط عاملیت مجاز کیا انجام شود.

۱

۲

۳

۴

۵

۶

۷

۸

۹

برنامه تعمیر و نگهداری عادی - مقصود کشورهای غیراروپایی

تعداد ماه‌ها یا مسافت رانندگی، هر کدام زودتر سر برسد.								فواصل تعمیر و نگهداری	
96	84	72	60	48	36	24	12		ماه
120	105	90	75	60	45	30	15		کیلومتر x ۱۰۰۰
80	70	60	50	40	30	20	10	10۰۰ x مایل	موارد تعمیر و نگهداری
I	I	R	I	I	R	I	I		فیلتر تمیز کننده هوا (به جز کشورهای چین، هند و خاورمیانه)
I	I	I	I	I	I	I	I		گاز خنک کننده ایرکاندیشن / کمپرسور (در صورت مجهز بودن)
I	I	I	I	I	I	I	I		وضعیت باتری
I	I	I	I	I	I	I	I		لوله‌ها، شلنگ‌ها و اتصالات ترمز
I	I	I	I	I	I	I	I		روغن ترمز / کلاچ (در صورت مجهز بودن)
در ابتدا، هر ۶۰/۰۰۰ کیلومتر یا ۱۲ ماه بازرسی کنید. پس از آن هر ۳۰/۰۰۰ کیلومتر یا ۲۴ ماه بازرسی کنید.								سیستم خنک کننده	
I	I	I	I	I	I	I	I		دیسک‌ها و لنت‌های ترمز
I	I	I	I	I	I	I	I		تسمه موتور (بنزینی) <sup>*1</sup>
در ابتدا، هر ۸۰/۰۰۰ کیلومتر یا ۴۸ ماه بازرسی کنید. پس از آن هر ۲۰/۰۰۰ کیلومتر یا ۱۲ ماه بازرسی کنید.								تسمه موتور (دیزل) - به جز کشور روسیه <sup>*9</sup>	
در ابتدا، هر ۹۰/۰۰۰ کیلومتر یا ۴۸ ماه بازرسی کنید. پس از آن هر ۳۰/۰۰۰ کیلومتر یا ۲۴ ماه بازرسی کنید.								تسمه موتور (دیزل) - مخصوص کشور روسیه <sup>*9</sup>	
I	I	I	I	I	I	I	I		پلوس‌ها و گردگیرها
I	I	I	I	I	I	I	I		سیستم آگزوز
I	I	I	I	I	I	I	I		سیبک‌های سیستم جلوبندی و تعلیق
R	I	I	I	R	I	I	I		فیلتر سوخت (بنزینی) <sup>*7</sup>

برنامه تعمیر و نگهداری عادی - کشورهای غیر اروپایی

تعداد ماه‌ها یا مسافت رانندگی، هر کدام زودتر سر برسد.								فواصل تعمیر و نگهداری	
96	84	72	60	48	36	24	12		ماه
120	105	90	75	60	45	30	15	کیلومتر x ۱۰۰۰	موارد تعمیر و نگهداری
80	70	60	50	40	30	20	10	مایل x ۱۰۰۰	
R		I		R		I			فیلتر هوای باک سوخت (بنزینی، در صورت مجهز بودن)
R		I		R		I			المنت (کارتریج) فیلتر سوخت (دیزل)*4
I		I		I		I			شلنگ‌ها، لوله‌ها و اتصالات سوخت (دیزل)
I				I					شلنگ‌ها، لوله‌ها و اتصالات سوخت (بنزین)
I				I					روغن گیربکس معمولی (در صورت مجهز بودن)*11
I		I		I		I			ترمز پارک (نوع دستی / پدالی)
I		I		I		I			میل‌گاردان (در صورت مجهز بودن)
I	I	I	I	I	I	I	I		دنده شانه‌ای (جعبه) فرمان، اتصالات و گردگیرها
I	I	I	I	I	I	I	I		لانستیک (فشار باد و فرسودگی آج)
I				I					روغن محفظه ترنسفر کیس (گیربکس کمک) (AWD)*11
I				I					روغن دیفرانسیل عقب (AWD)*11
		I							خلاصی سوپاپ (بنزینی)*6
I	I	I	I	I	I	I	I		شلنگ‌های مکش (برای EGR و بدنه دریچه گاز) (بنزینی)
I				I					شلنگ بخارات و درب سوخت
R	R	R	R	R	R	R	R		فیلتر تمیز کننده هوا (مخصوص کشورهای چین، هند و خاورمیانه)
R	R	R	R	R	R	R	R		فیلتر هوای سیستم کنترل کیفیت هوا
									مایع خنک کننده*8
در ابتدا، هر ۲۰۰/۰۰۰ کیلومتر یا ۱۲۰ ماه تعویض کنید.									
پس از آن هر ۴۰/۰۰۰ کیلومتر یا ۲۴ ماه تعویض کنید.									

- ۱
- ۲
- ۳
- ۴
- ۵
- ۶
- ۷
- ۸
- ۹



برنامه تعمیر و نگهداری عادی - کشورهای غیراروپایی

تعداد ماه‌ها یا مسافت رانندگی، هر کدام زودتر سر برسد.								فواصل تعمیر و نگهداری	
96	84	72	60	48	36	24	12		ماه
120	105	90	75	60	45	30	15		کیلومتر x 1000
80	70	60	50	40	30	20	10	مایل x 1000	موارد تعمیر و نگهداری
R	R	R	R	R	R	R	R		روغن موتور و فیلتر روغن موتور (بنزینی - MPI) - Theta: بجز کشورهای خاورمیانه، لیبی، برزیل (آمریکای مرکزی و جنوبی) - Lamda: بجز کشورهای خاورمیانه، هند، لیبی، الجزایره مراکش، تونس، سودان، مصر، ایران، برزیل (آمریکای مرکزی و جنوبی)*2*5
هر 7/500 کیلومتر یا 6 ماه تعویض کنید.								روغن موتور و فیلتر روغن موتور (بنزینی - MPI) - Theta: مخصوص کشورهای خاورمیانه، لیبی، برزیل (آمریکای مرکزی و جنوبی)*2*3 - Lamda: مخصوص کشورهای خاورمیانه، هند، لیبی، الجزایره، مراکش، تونس، سودان، مصر، ایران، برزیل (آمریکای مرکزی و جنوبی)*2*3	
هر 5/000 کیلومتر یا 6 ماه تعویض کنید.								روغن موتور و فیلتر روغن موتور (بنزینی - GDI، T-GDI) - مخصوص کشور چین*2*3	
R	R	R	R	R	R	R	R		روغن موتور و فیلتر روغن موتور (دیزل) - مخصوص کشور روسیه*2*3
هر 10/000 کیلومتر یا 12 ماه تعویض کنید.								روغن موتور و فیلتر روغن موتور (دیزل) - بجز کشور روسیه*2*3	
هر 160/000 کیلومتر یا 120 ماه تعویض کنید.								شمع - ایریدیوم (Lambda MPI)*5	
هر 30/000 کیلومتر تعویض کنید - بنزین با سرب هر 40/000 کیلومتر تعویض کنید - بنزین بدون سرب								شمع - نیکل (Theta MPI)*5	
هر 5/000 کیلومتر یا 6 ماه								افزودن افزودنی مجاز سوخت (بنزینی)*10	
بدون نیاز به کنترل و سرویس								روغن گیربکس اتوماتیک	

### تعمیر و نگهداری برای استفاده از موتور در شرایط سخت رانندگی - کشورهای غیراروپایی

سرویس‌های زیر در خودروهایی که اغلب در شرایط سخت رانندگی مورد استفاده قرار می‌گیرند باید در دفعات بیشتری انجام شوند. برای اطلاع از فواصل مناسب انجام امور تعمیر و نگهداری به جدول زیر رجوع کنید.

R: تعویض کنید. I: بازرسی و در صورت لزوم، تنظیم، تصحیح، تمیز یا تعویض نمایید.

شرایط رانندگی	فواصل امور سرویس و تعمیر و نگهداری	عمل تعمیر و نگهداری	شرح موارد تعمیر و نگهداری
A, B, C, D, E, F, G, H, I, J, K, L	هر ۷/۵۰۰ کیلومتر یا ۶ ماه	R	- Theta: به جز کشورهای خاورمیانه، لیبی، برزیل (آمریکای مرکزی و جنوبی) - Lambda: به جز کشورهای خاورمیانه، هند، لیبی، الجزایره، مراکش، تونس، سودان، مصر، ایران، برزیل (آمریکای مرکزی و جنوبی)
	هر ۵/۰۰۰ کیلومتر یا ۶ ماه	R	- MPI - Theta: مخصوص کشورهای خاورمیانه، لیبی، برزیل (آمریکای مرکزی و جنوبی) - Lambda: مخصوص کشورهای خاورمیانه، هند، لیبی، الجزایره، مراکش، تونس، سودان، مصر، ایران، برزیل (آمریکای مرکزی و جنوبی)
	هر ۵/۰۰۰ کیلومتر یا ۶ ماه	R	بنزینی GDI و T-GDI (مخصوص کشور چین)
A, B, C, F, G, H, I, J, K, L	هر ۷/۵۰۰ کیلومتر یا ۶ ماه	R	مخصوص کشور روسیه
	هر ۵/۰۰۰ کیلومتر یا ۶ ماه	R	بجز کشور روسیه

۱

۲

۳

۴

۵

۶

۷

۸

۹

	شرح موارد تعمیر و نگهداری	عمل تعمیر و نگهداری	فواصل امور سرویس و تعمیر و نگهداری	شرایط رانندگی
۱	فیلتر تمیزکننده هوا	R	بسته به شرایط در دفعات بیشتری تعویض کنید.	C, E
۲	روغن گیربکس معمولی (در صورت مجهز بودن)	R	هر ۱۲۰/۰۰۰ کیلومتر	C, E, F, G, I, K
۳	روغن گیربکس اتوماتیک (در صورت مجهز بودن)	R	هر ۱۰۰/۰۰۰ کیلومتر	A, C, D, E, F, G, H, I, J
۴	دنده شانه‌ای جعبه فرمان، اتصالات و گردگیرها	I	بسته به شرایط در دفعات بیشتری بازرسی کنید.	C, D, E, F, G
۵	سیبک‌های سیستم جلو بندی و تعلیق	I	بسته به شرایط در دفعات بیشتری بازرسی کنید.	C, D, E, F, G
۶	دیسک‌ها و لنت‌های ترمز، مجموعه ترمز دیسکی چرخ (کالیپرها) و دیسک چرخ‌ها	I	بسته به شرایط در دفعات بیشتری بازرسی کنید.	C, D, E, G, H
۷	ترمز پارک (نوع دستی / پدالی)	I	بسته به شرایط در دفعات بیشتری بازرسی کنید.	C, D, G, H
۸	پلوس‌ها و گردگیرها	I	بسته به شرایط در دفعات بیشتری بازرسی کنید.	C, D, E, F, G, H, I, J

شرایط رانندگی	فواصل امور سرویس و تعمیر و نگهداری	عمل تعمیر و نگهداری	شرح موارد تعمیر و نگهداری
C, E, G	بسته به شرایط در دفعات بیشتری تعویض کنید.	R	فیلتر هوای سیستم کنترل کیفیت هوا
B, H	بسته به شرایط در دفعات بیشتری تعویض کنید.	R	شمع‌ها
C, D, E, G, H, I, K	هر ۱۲۰/۰۰۰ کیلومتر	R	روغن دیفرانسیل عقب (AWD)
C, D, E, G, H, I, K	هر ۱۲۰/۰۰۰ کیلومتر	R	روغن محفظه ترنسفرکیس (گیربکس کمک) (AWD)
C, E	هر ۱۵/۰۰۰ کیلومتر یا ۱۲ ماه	I	میل‌گاردان (در صورت مجهز بودن)

### شرایط سخت رانندگی

- F: هنگامی که بیش از ۵۰٪ رانندگی در ترافیک سنگین شهری در هوای بسیار گرم بالاتر از دمای ۳۳°C انجام می‌شود.
- G: رانندگی در مناطق کوهستانی
- H: یدک کشیدن تریلر یا استفاده از کمپر بار بر روی باربند
- I: رانندگی به عنوان خودرو گشت، تاکسی، خودرو تجاری یا بکسل کننده
- J: رانندگی در هوای بسیار سرد
- K: رانندگی با سرعت بیش از ۱۷۰ کیلومتر بر ساعت
- L: رانندگی به صورت توقف‌ها و استارت‌های مکرر

- A: رانندگی مکرر در فواصل کوتاه
- B: درجا کارکردن زیاد موتور
- C: رانندگی در جاده‌های پر گرد و خاک، ناهموار
- D: رانندگی در مناطقی که از نمک یا دیگر موارد خورنده استفاده می‌کنند یا
- حین رانندگی در هوای خیلی سرد
- E: رانندگی در مناطق شن‌زار

## شرح موارد جدول برنامه تعمیر و نگهداری

### روغن موتور و فیلتر روغن موتور

روغن موتور و فیلتر روغن موتور باید در فواصل مشخص شده در برنامه سرویس و نگهداری تعویض شوند. اگر خودرو در شرایط سخت رانندگی مورد استفاده قرار می‌گیرد، تعویض روغن و فیلتر باید در دفعات بیشتری انجام گیرد.

### تسمه‌های موتور

همه تسمه‌های موتور را از نظر وجود بریدگی، ترک، فرسودگی بیش از حد یا چرب بودن زیاد، بازرسی کرده و در صورت لزوم آنها را تعویض کنید. تسمه‌ها باید بطور مرتب از نظر میزان سفتی مناسب مورد بازرسی قرار گرفته و در صورت لزوم سفتی آنها تنظیم شود.

### هشدار

حین کنترل و بررسی تسمه‌های موتور، سوئیچ خودرو را در موقعیتهای ACC / Lock یا off قرار دهید.

### فیلتر سوخت (کارتریج)

فیلتر سوخت کثیف و مسدود می‌تواند سرعت رانندگی را محدود کرده، به سیستم کنترل گازهای خروجی آگروز صدمه زده و باعث مشکلات متعدد نظیر دیر روشن شدن موتور شود. اگر مقدار زیادی مواد خارجی و آشغال در باک سوخت جمع شده باشد، ممکن است نیاز به تعویض فیلتر در دفعات بیشتری داشته باشید.

پس از تعویض فیلتر سوخت، خودرو را برای چندین دقیقه روشن نگه‌داشته و اتصالات مربوطه را از نظر نشتی کنترل کنید. فیلترهای سوخت باید توسط عاملیت مجاز کیا تعویض شوند.

### لوله های سوخت رسانی، شلنگ های

#### سوخت‌رسانی و اتصالات آنها

لوله های سوخت رسانی، شلنگ های سوخت‌رسانی و اتصالات آنها را از نظر نشتی و آسیب‌دیدگی بازدید و کنترل کنید. قطعات آسیب‌دیده و دارای نشتی توصیه می‌شود توسط عاملیت مجاز کیا فوراً تعویض گردند.

### ⚠️ اخطار - فقط موتور دیزلی

هرگز در زمان روشن بودن موتور یا تا ۳۰ ثانیه پس از خاموش کردن آن، بر روی سیستم پاشش سوخت (انژکتور)، کار نکنید. پمپ فشار بالا، ریل حاوی انژکتورها، سوزن‌های انژکتور و لوله‌های فشار بالای مسیر سوخت رسانی، همگی حتی پس از متوقف شدن موتور، تحت فشار بالا قرار دارند. فوران و پاشش سوخت ناشی از وجود نشتی ممکن است باعث آسیب دیدگی جدی جسمی در صورت برخورد با بدن شود. افرادی که از باتری قلبی (پیس میکر) استفاده می‌کنند نباید از فاصله ۳۰ سانتی متری به کامپیوتر (ECU) خودرو یا دسته سیم‌های محفظه موتور، نزدیک‌تر شوند، چرا که جریان شدید برق در سیستم ریل مشترک سوخت، میدان مغناطیسی قابل ملاحظه‌ای را ایجاد می‌کند.

### شلنگ بخارات و درب باک سوخت

شلنگ بخار و درب باک سوخت باید در فواصل مشخص شده در برنامه تعمیر و نگهداری مورد بازرسی قرار گیرند. از تعویض صحیح شلنگ بخارات سوخت و درب باک، اطمینان حاصل کنید.

### شلنگ‌های تهویه بخار محفظه میل لنگ

#### (در صورت مجهز بودن)

سطح ظاهری شلنگ‌ها را از نظر تغییر شکل در اثر گرما و/یا صدمات فیزیکی مورد بازدید قرار دهید. سخت و شکننده شدن شلنگ، ترک، پارگی، بریدگی، سائیدگی و باد کردگی زیاد از علائم خرابی و فرسودگی شلنگ هستند. سطوح شلنگ‌هایی که نزدیک به منابع گرمایی بالا مانند منبع آگزوز قرار دارند را مورد توجه مخصوص و بازرسی قرار دهید.

مسیر عبور شلنگ‌ها را بازدید کنید و مطمئن شوید با هیچ منبع حرارتی، لبه‌های تیز برنده یا اجزاء متحرک که می‌توانند باعث آسیب‌های ناشی از حرارت یا فرسودگی فیزیکی شوند، در تماس نیستند. تمام اتصالات شلنگ‌ها را مورد بازدید قرار دهید تا از سفت بودن قطعاتی مانند بست و کوپلینگ‌ها و نبود هرگونه نشستی اطمینان حاصل کنید. در صورت وجود هرگونه علامتی از فرسودگی یا آسیب دیدگی شلنگ باید فوراً تعویض شود.

### فیلتر تمیزکننده هوا

در صورت نیاز به تعویض فیلتر هوا، توصیه می‌شود از فیلتر هوای اصلی کیا استفاده کنید.

### شمع‌ها (برای موتورهای بنزینی)

در هنگام نصب شمع‌های نو، از محدوده صحیح حرارتی شمعها اطمینان حاصل کنید.

### ⚠️ **اخطار**

در صورت داغ بودن موتور از جدا کردن و بازرسی شمع‌ها خودداری کنید. ممکن است باعث سوختگی شما شود.

### خلاصی سوپاپ (موتورهای بنزینی)

صدای بیش از اندازه سوپاپ‌ها و/یا لرزش موتور را بازرسی (کنترل) کرده و در صورت نیاز خلاصی سوپاپ‌ها را تنظیم کنید. توصیه می‌شود اینکار توسط عاملیت مجاز کیا انجام گیرد.

### شلنگ‌ها و لوله‌های ترمز

با چشم‌نحوه مناسب سوار بودن یا نصب، پوسته پوسته شدن، ترک، خرابی و فرسودگی بیش از حد و هر نوع نشستی در لوله‌ها و شلنگ‌های ترمز را بازدید نمائید. قطعات فرسوده یا خراب را بلافاصله تعویض کنید.

### روغن ترمز / کلاچ (در صورت مجوز بودن)

سطح روغن ترمز/کلاچ را در مخزن روغن ترمز / کلاچ بازدید نمائید. سطح روغن بایستی بین علامت‌های "MIN" و "MAX" که روی دیواره جانبی مخزن قرار دارند باشد. فقط از روغن ترمز / کلاچ مورد تأیید DOT3 یا DOT 4 استفاده نمائید.

### ترمز پارک

سیستم ترمز پارک شامل اهرم (یا پدال) ترمز پارک و کابل‌های آن را مورد بازرسی قرار دهید.

### روغن گیربکس اتوماتیک (در صورت مجوز بودن)

در شرایط عادی کاری، روغن گیربکس اتوماتیک نیازی به کنترل ندارد. اما شرایط سخت کاری، توصیه می‌شود روغن گیربکس اتوماتیک را براساس برنامه تعمیر و نگهداری ابتدای این بخش و در عاملیت مجاز کیا تعویض نمائید.

### \*یادآوری

رنگ پایه روغن گیربکس اتوماتیک قرمز است. همین‌طور که با خودرو رانندگی می‌کنید، رنگ روغن گیربکس اتوماتیک تیره می‌شود. این شرایط عادی است و تغییر رنگ روغن گیربکس را نمی‌توان مبنایی برای تعویض روغن گیربکس قرار داد.

### هشدار

استفاده از روغن‌های غیر اختصاصی گیربکس، منجر به نقص گیربکس خواهد شد. فقط از روغن گیربکس مخصوص استفاده نمائید. مبحث روانکار (روغن گیربکس)‌های توصیه شده در فصل ۸ را مطالعه نمائید.

### سیستم خنک‌کننده

اجزاء سیستم خنک‌کننده موتور مانند رادیاتور، مخزن مایع خنک‌کننده موتور، شلنگ‌ها و اتصالات آنها را از نظر نشستی و آسیب دیدگی بازدید کنید. قطعات آسیب دیده را تعویض نمائید.

### مایع خنک‌کننده موتور

مایع خنک‌کننده موتور بایستی در فواصل زمانی مشخص شده در برنامه تعمیر و نگهداری تعویض شود.

### روغن گیربکس معمولی

#### (در صورت مجوز بودن)

روغن گیربکس معمولی (غیر اتوماتیک) را طبق برنامه تعمیر و نگهداری مورد بازرسی قرار دهید.

لنت‌های ترمز دیسکی، کالیپرها (مجموعه ترمز دیسکی) و دیسک‌های چرخ لنت‌ها را از نظر فرسودگی زیاد، دیسک‌های چرخ را از نظر تاب و فرسایش و کالیپرها را از نظر نداشتن نشتی بازدید و کنترل کنید.

برای اطلاع از جزئیات بیشتر در مورد ساییدگی لنت‌ها یا دیسک‌ها، توصیه می‌شود به سایت کیا در آدرس زیر مراجعه نمایید.

<http://brakemanual.Kia.co.kr>

**پیچهای نصب (سوار کردن) سیستم تعلیق**

اتصالات سیستم تعلیق را از نظر شل بودن یا آسیب دیدگی بازدید و کنترل کنید. مطابق گشتاور (تورک) مشخص شده آنها را دوباره سفت کنید.

**جعبه فرمان، اتصالات و گردگیرها / سیبک بازویی پایین**

در حالیکه خودرو متوقف و موتور خاموش است، میزان خلاصی (لقی) فرمان را بازدید و کنترل کنید. اتصالات را از نظر نبود خمیدگی و آسیب دیدگی کنترل کنید. گردگیرها و سیبک‌ها را از نظر فرسودگی بیش از حد، ترک یا آسیب دیدگی بازرسی و قطعات آسیب دیده را تعویض نمایید.

**پمپ هیدرولیک فرمان، تسمه و شلنگ‌ها**

پمپ هیدرولیک فرمان و شلنگ‌های آن را از نظر صدمه و نداشتن نشست بازدید و کنترل کنید. در صورت مشاهده هر گونه صدمه یا نشتی، بلافاصله تعویض نمایید. تسمه هیدرولیک فرمان (یا تسمه موتور) را از نظر تاب، برش، فرسایش، خشکی، سفتی و کشش مناسب کنترل و بازرسی کنید. در صورت لزوم قطعه آسیب دیده را تعویض یا تنظیم نمایید.

**پلوس‌ها و گردگیرها**

پلوس‌ها، گردگیرها و بست‌های آنها را از نظر ترک، فرسودگی بیش از حد یا آسیب دیدگی بازدید و کنترل کنید.

قطعات آسیب دیده را تعویض و در صورت لزوم با گیریس پر کنید.

**گاز خنک‌کننده سیستم (کولر)**  
(در صورت مجهز بودن)

لوله‌ها و اتصالات سیستم ایرکاندیشن را از نظر نشتی و آسیب دیدگی کنترل کنید.





فقط از روغن موتور مشخص شده استفاده کنید. (به "روانکار (روغن) توصیه شده و ظرفیت‌ها" در فصل ۸ مراجعه کنید).

تعویض روغن موتور و فیلتر روغن موتور توصیه می‌شود با مراجعه به عاملیت مجاز کیا روغن و فیلتر روغن موتور را بر اساس برنامه تعمیر و نگهداری ارائه شده در ابتدای این بخش، تعویض کنید.

### ⚠️ **اخطار**

تماس طولانی مدت روغن موتور سوخته با پوست می‌تواند باعث تحریک یا سرطان پوست شود. روغن سوخته موتور حاوی مواد شیمیایی است که در آزمایشگاه باعث ابتلاء حیوانات به سرطان شده است. همیشه برای محافظت از پوست پس از اتمام کار با روغن سوخته، هرچه زودتر دستها را کاملاً با صابون و آب گرم بشویید.



اگر سطح روغن در نزدیکی نشانه L یا در سطح آن قرار داشت، برای بالا آوردن آن تا سطح نشانه F به مقدار کافی روغن اضافه کنید. بیش از اندازه پر نکنید.

برای کمک به جلوگیری از پاشیده شدن روغن به اجزاء موتور، از کیف استفاده کنید.

۱

۲

۳

۴

۵

۶

۷

۸

I

## مایع فنک کننده موتور

سیستم تحت فشار خنک کننده موتور، از یک مخزن پر شده با مایع خنک کننده ضدیخ سالیانه بهره می برد. این مخزن در کارخانه پر شده است. حداقل سالی یکبار کیفیت ضدیخ و ارتفاع سطح مایع خنک کننده را در ابتدای زمستان و قبل از شروع هر سفر به نقاط دارای آب و هوای سردتر مورد بررسی و کنترل قرار دهید.

### هشدار

- در صورتی که موتور به دلیل کاهش مایع خنک کننده داغ شود، به یکباره اضافه کردن مایع خنک کننده ممکن است باعث ترک خوردگی در موتور شود. برای جلوگیری از صدمه دیدن موتور، مایع خنک کننده را در حجم کم به آرامی اضافه نمایید.
- هرگز بدون مایع خنک کننده در موتور رانندگی نکنید، زیرا باعث صدمه دیدن واتر پمپ و گیرپاژ کردن موتور می شود.

بازدید و کنترل سطح مایع خنک کننده موتور

### ⚠️ **اخطار**

بازکردن درب رادیاتور



- هرگز در هنگام کار کردن یا داغ بودن موتور، اقدام به بازکردن درب رادیاتور نکنید. انجام چنین عملی ممکن است به آسیب دیدن سیستم خنک کننده موتور خودرو و موتور منجر شده، باعث آسیب های جسمی جدی در بر اثر فوران مایع خنک کننده داغ یا بخار شود.
- موتور را خاموش کنید و تا سرد شدن موتور صبر کنید. حتی در این زمان نیز حداکثر احتیاط را در هنگام باز کردن درب رادیاتور رعایت کنید. حوله ای ضخیم را به دور درب رادیاتور پیچانده و آن را به آرامی در جهت عکس عقربه های ساعت تا اولین نقطه توقف بچرخانید. در حین آزاد شدن فشار داخل سیستم خنک کننده، خود را عقب بکشید.

پس از حصول اطمینان از آزاد شدن کامل فشار سیستم خنک کننده، با استفاده از حوله ای ضخیم درب رادیاتور را به پایین فشار داده و به چرخاندن در جهت عکس عقربه های ساعت تا باز و پیاده کردن آن ادامه دهید.

- حتی در زمان خاموش بودن موتور، اگر موتور و رادیاتور داغ هستند، درب رادیاتور یا پیچ تخلیه آب را پیاده نکنید. مایع خنک کننده داغ و بخار تحت فشار هنوز هم ممکن است به بیرون پاشیده شده، باعث آسیب های جسمی جدی شوند.

**⚠️ اخطار**



موتور الکتریکی (فن خنک‌کننده)  
به‌وسیله دمای مایع خنک‌کننده  
موتور، فشار گاز خنک‌کننده کولر و  
سرعت خودرو کنترل می‌شود.

ممکن است در برخی مواقع حتی حین خاموش  
بودن موتور نیز کار کند. حین کار در نزدیکی  
تیغه‌های فن خنک‌کننده بسیار مراقب باشید که  
تیغه‌های متحرک فن به شما صدمه نزنند. با کاهش  
دمای مایع خنک‌کننده موتور، فن الکتریکی  
به‌طور اتوماتیک خاموش می‌شود. این حالت کاملاً  
عادی است.

در صورتی‌که خودروی شما با موتور GDI مجهز  
باشد، موتور الکتریکی (فن خنک‌کننده) تا زمانی  
که کابل منفی باتری را قطع کنید، کار خواهد کرد.



وضعیت کلیه شلنگ‌ها و اتصالات سیستم خنک‌کننده  
موتور و شلنگ‌ها و اتصالات بخاری را بازرسی و کنترل  
کنید. شلنگ‌های باد کرده و فرسوده را تعویض کنید.  
در هنگام سرد بودن آن را باید با اضافه کردن مایع  
خنک‌کننده، سطح آن را تا قرار گرفتن در بین  
نشانه‌های F و L روی دیواره جانبی مخزن مایع  
خنک‌کننده بالا آورد.

اگر سطح مایع خنک‌کننده پایین است، مایع  
خنک‌کننده مشخص شده کافی را برای حفاظت  
از سیستم در برابر یخ زدن و زنگ‌زدگی، به مخزن  
اضافه کنید. سطح مایع را تا حد نشانه F بالا آورید،  
ولی بیش از اندازه پر نکنید. اگر نیاز به اضافه کردن  
بصورت مکرر اتفاق می‌افتد، توصیه می‌شود برای  
بازرسی سیستم خنک‌کننده موتور به عاملیت  
مجاز کیا مراجعه کنید.

**مایع خنک‌کننده موتور توصیه شده**

- فقط از آب خالص (بدون املاح) برای مخلوط  
مایع خنک‌کننده استفاده کنید و هرگز آب  
سخت (دارای املاح) را با مایع خنک‌کننده پر  
شده در کارخانه مخلوط نکنید. ترکیب نامناسب  
مایع خنک‌کننده منجر به نقایص جدی یا صدمه  
دیدن موتور می‌شود.
- موتور خودرو شما دارای قطعات آلومینیومی  
بوده و برای جلوگیری از زنگ و یخ زدن باید  
توسط مایع خنک‌کننده دارای پایه اتیلن  
گلیکول محافظت شود.
- از مایعات خنک‌کننده حاوی الکل و متانول  
استفاده نکرده و آنها را با مایع خنک‌کننده  
مشخص شده مخلوط نکنید.
- از محلول‌های حاوی بیش از ۶۰٪ یا کمتر از ۳۵٪  
ضد یخ که می‌توانند کارایی محلول را کاهش  
دهند استفاده نکنید.

۱

۲

۳

۴

۵

۶

۷

۸

۹

### تعویض مایع خنک‌کننده موتور

توصیه می‌شود با مراجعه به عاملیت مجاز کیا، مایع خنک‌کننده موتور را بر اساس برنامه تعمیر و نگهداری ارائه شده در ابتدای این فصل، تعویض کنید.

#### هشدار

برای جلوگیری از سر ریزکردن و پاشیده شدن مایع خنک‌کننده به قطعات موتور (نظیر آلترناتور)، قبل از ریختن مجدد مایع در رادیاتور، پارچه‌ای ضخیم را به دور گلوبی تغذیه رادیاتور بپیچید.

#### ⚠️ **اخطار - مایع خنک‌کننده موتور**

- از مایع خنک‌کننده موتور (رادیاتور) یا ضدیخ برای شیشه‌شوی استفاده نکنید.
- مایع خنک‌کننده موتور در صورت پاشیده شدن به شیشه جلو، می‌تواند دید را به شدت کور کرده و ممکن است باعث از دست دادن کنترل خودرو و یا آسیب‌زدن به رنگ و تزئینات بدنه خودرو شود.



#### ⚠️ **اخطار**

درب رادیاتور



در هنگام داغ بودن موتور و رادیاتور، درب رادیاتور را باز نکنید. مایع خنک‌کننده داغ بوده و بخار سوزاننده ممکن است با فشار بیرون زده باعث آسیب‌های جسمی جدی شود.

برای اطلاع از درصد مخلوط به جدول زیر رجوع کنید.

درصد مخلوط (حجمی)		درجه حرارت محیط °C/°F
آب	مخلول مایع خنک‌کننده	
۶۵	۳۵	-۱۵°C (۵°F)
۶۰	۴۰	-۲۵°C (-۱۳°F)
۵۰	۵۰	-۳۵°C (-۳۱°F)
۴۰	۶۰	-۴۵°C (-۴۹°F)

**روغن ترمز / کلاچ (در صورت مجهز بودن)**

بازدید و کنترل ارتفاع سطح روغن ترمز / کلاچ

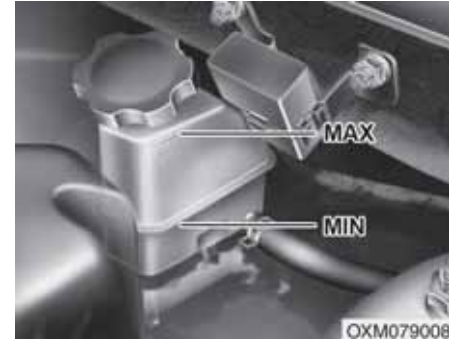

ارتفاع سطح روغن مخزن را بطور دوره‌ای بازدید و کنترل کنید. سطح روغن باید بین نشانه‌های حداکثر MAX و حداقل MIN علامت گذاری شده بر روی دیواره جانبی مخزن قرار داشته باشد.

قبل از پیاده کردن درپوش مخزن و اضافه کردن روغن ترمز / کلاچ اطراف درپوش مخزن را کاملاً تمیز کنید تا از آلوده شدن روغن ترمز / کلاچ جلوگیری شود.

اگر سطح روغن پایین است، تا رساندن روغن به سطح حداکثر MAX، به مخزن روغن اضافه کنید. با اضافه شدن کیلومتر مجموع مسافت طی شده، سطح روغن پایین می‌رود. این وضعیت طبیعی بوده و ناشی از فرسایش لنت‌های ترمز است.

اگر سطح روغن ترمز بیش از اندازه پایین است، توصیه می‌شود با مراجعه به عاملیت کیا سیستم ترمز را مورد بازدید و کنترل قرار دهید. فقط از روغن ترمز مشخص شده استفاده کنید. مبحث "روانکار (روغن) های توصیه شده و ظرفیت‌ها" در فصل ۸، مطالعه کنید.

هرگز روغن های مختلف را با هم مخلوط نکنید.

**⚠️ خطر - کم شدن روغن ترمز / کلاچ**

اگر نیاز به اضافه کردن روغن به سیستم ترمز / کلاچ زیاد اتفاق می‌افتد، توصیه می‌شود خودرو توسط عاملیت مجاز کیا مورد بازرسی قرار گیرد.

**⚠️ خطر - روغن ترمز / کلاچ**

در هنگام تعویض و اضافه کردن روغن ترمز / کلاچ این کار را با احتیاط انجام دهید. اجازه ندهید روغن با چشم‌ها تماس پیدا کند. اگر روغن ترمز / کلاچ با چشم‌ها تماس پیدا کرد، فوراً چشم‌ها را با مقدار متناهی از آب تازه شیر آب شستشو دهید. با مراجعه به پزشک، هرچه زودتر چشم‌های خود را مورد معاینه قرار دهید.

**⚠️ هشدار**

اجازه ندهید روغن ترمز / کلاچ با رنگ بدنه خودرو تماس پیدا کند، زیرا به رنگ صدمه می‌زند. روغن ترمز / کلاچ که برای مدتی طولانی در معرض هوای بیرون قرار گرفته است، هرگز نباید مورد استفاده قرار گیرد، چون کیفیت آن دیگر قابل تایید نیست و باید آن را دور بریزید. روغن غیرصحیح را به اشتباه در مخزن روغن نریزید. بطور مثال اضافه کردن چند قطره از روغن های دارای پایه معدنی نظیر روغن موتور به سیستم ترمز / کلاچ می‌تواند قطعات سیستم ترمز / کلاچ را معیوب سازد.

۱

۲

۳

۴

۵

۶

۷

۸

۹

## مایع شیشه شوی

بازدید و کنترل ارتفاع سطح مایع شیشه شوی



منبع مایع شیشه شوی شفاف است، به نحوی که با بازدید سریع چشمی می توانید ارتفاع سطح مایع را تشخیص دهید.

ارتفاع سطح مایع شیشه شوی را بازدید و کنترل کرده و در صورت نیاز به آن مایع اضافه کنید. اگر مایع شیشه شوی در دسترس نبود، از آب ساده می توانید استفاده کنید، هر چند برای جلوگیری از یخ زدن در آب و هوای سرد، از مایع شیشه شوی دارای خواص ضد یخ باید استفاده کنید.

### ⚠️ **اخطار - مایع خنک کننده موتور**

- از مایع خنک کننده موتور (رادیاتور) یا مایع ضد یخ موتور در شیشه شوی استفاده نکنید.
- مایع خنک کننده موتور در صورت پاشیده شدن به شیشه جلو، می تواند دید را به شدت کور کرده و ممکن است باعث از دست دادن کنترل خودرو و یا آسیب زدن به رنگ و تزئینات بدنه خودرو شود.
- مواد موجود در مایع شیشه شوی حاوی مقداری الکل بوده و در شرایط بخصوصی این مایع قابل اشتعال است. اجازه ندهید جرقه یا شعله با مایع شیشه شوی یا منبع مایع شیشه شوی تماس پیدا کند. ممکن است موجب آسیب دیدن خودرو یا صدمه دیدن سرنشینان گردد.
- مایع شیشه شوی سمی بوده و برای انسان و حیوان خطرناک است. آن را ننوشیده و از تماس با آن خودداری کنید. اینکار صدمات جسمی جدی یا مرگ را می تواند به دنبال داشته باشد.

۱

۲

۳

۴

۵

۶

۷

۸

۹

## ترمز پارک

بازرسی و کنترل ترمز پارک

تیپ A



- ۱
- ۲
- ۳
- ۴
- ۵
- ۶
- ۷
- ۸
- ۹

با شمارش تعداد تقه‌های شنیده شده در هنگام فشار دادن پدال ترمز پارک با نیروی ۳۰ کیلوگرم عملکرد صحیح ترمز پارک را کنترل کنید. همچنین ترمز پارک باید به تنهایی خودرو را در شیب‌های نسبتاً تند به نحو مطمئن بی حرکت باقی نگه دارد.

اگر تعداد تقه‌ها از مقدار مشخص شده بیشتر یا کمتر شده باشد ، توصیه می‌شود با مراجعه به عاملیت مجاز کیا ، ترمز پارک را تنظیم کنید.

تعداد تقه‌ها : ۸ الی ۹ تقه

تیپ B



با شمارش تعداد تقه‌های شنیده شده در هنگام فشار دادن پدال ترمز از حالت آزاد، عملکرد صحیح ترمز پارک را کنترل نمایید. همچنین ترمز پارک باید به تنهایی خودرو را در شیب‌های نسبتاً تند به نحو مطمئن و بی حرکت نگه دارد.

در صورتی که تعداد تقه‌ها از تعداد مشخص شده بیشتر یا کمتر شده بود، توصیه می‌شود با مراجعه به عاملیت مجاز کیا ، ترمز پارک را تنظیم نمایید.

تعداد تقه‌ها : ۵ الی ۶ تقه با نیروی ۲۰ Kg



### فیلتر سوخت ( موتور دیزل )

تخلیه آب از فیلتر سوخت

در موتورهای دیزل، فیلتر سوخت نقش مهمی در جدا سازی آب از سوخت و جمع کردن آب در انتها دارد.

اگر آب در فیلتر سوخت جمع شده باشد، در هنگام چرخاندن سوئیچ خودرو به موقعیت روشن ON، چراغ هشدار فیلتر سوخت روشن می شود.

در صورتی که چراغ هشدار روشن شده است، توصیه می شود به عاملیت مجاز کیا مراجعه نموده و آب جمع شده در فیلتر سوخت را تخلیه نمایید.



تعویض المنت فیلتر سوخت



#### \*پیدا آوری

در هنگام تعویض المنت سوخت از قطعات اصلی کیا موجود در عاملیت های مجاز کیا استفاده نمایید.

#### هشدار

اگر آب جمع شده در فیلتر سوخت در زمان مناسب تخلیه نشود، به علت نفوذ آب در فیلتر سوخت ممکن است قطعات اصلی مانند سیستم سوخت رسانی آسیب ببینند.

۱

۲

۳

۴

۵

۶

۷

۸

۱

### فیلتر تمیزکننده هوا

تعویض فیلتر هوا

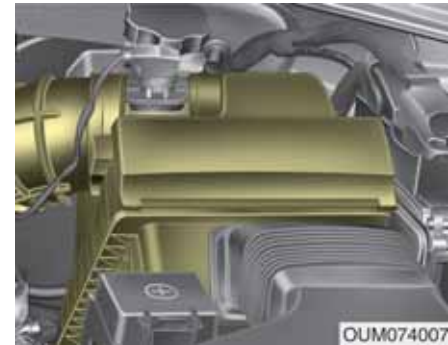

در صورت لزوم ، باید فیلتر را تعویض نمایید، از شستن فیلتر خودداری کنید.  
می توانید حین بازرسی المنت فیلتر هوا، فیلتر را تمیز نمایید.  
با استفاده از هوای فشرده، فیلتر را تمیز نمایید.

۱

۲

۳

۴

۵

۶

۷

۸

I

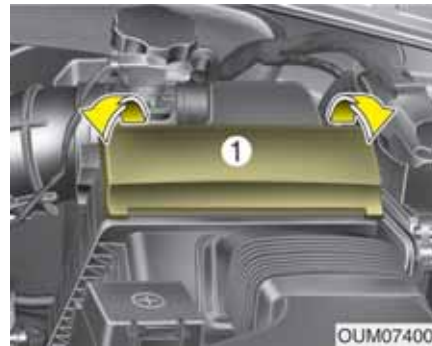

۱. درپوش محفظه فیلتر تمیز کننده هوا را بیرون بکشید.

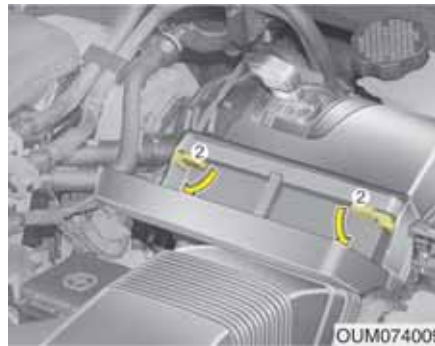

۲. با چرخاندن اهرم قفل به سمت بالا، قفل درپوش را باز کنید.  
۳. فیلتر را برای تعویض بیرون بیاورید.  
۴. درپوش را عکس مراحل باز کردن ببندید.

### هشدار

- بدون فیلتر هوا با خودرو رانندگی نکنید، این امر باعث فرسودگی بیش از اندازه موتور می‌شود.
- در هنگام پیاده کردن فیلتر هوا مواظب باشید گرد و غبار یا خاک به مانیفولد هوا وارد نشود، در غیر این صورت موتور صدمه خواهد دید.
- توصیه می‌شود از قطعات اصلی کیا استفاده کنید.

فیلتر هوا را براساس برنامه تعمیر و نگهداری دوره‌ای تعویض کنید.  
اگر از خودرو در مناطق شدیداً پر گرد و خاک یا شن‌زار استفاده می‌شود، فیلتر را در دفعات بیشتری نسبت به فواصل تعمیر و نگهداری عادی توصیه شده تعویض کنید. (به "تعمیر و نگهداری برای استفاده از خودرو در شرایط سخت رانندگی" در این فصل مراجعه کنید).

۱

۲

۳

۴

۵

۶

۷

۸

۹

## فیلتر هوای سیستم کنترل کیفیت هوا

### بازدید و کنترل فیلتر

فیلتر هوای سیستم کنترل کیفیت هوا را باید بر اساس برنامه تعمیر و نگهداری دوره‌ای تعویض نمود. اگر خودرو برای مدت طولانی در شهرهای دارای آلودگی شدید هوا یا در جاده‌های ناهموار و پر گرد و خاک بکار گرفته شود، فیلتر باید در دفعات بیشتر بازدید و زودتر تعویض شود. هنگامی که فیلتر سیستم کنترل کیفیت هوا را تعویض می‌کنید، تعویض را با استفاده از روش زیر انجام داده و با رعایت احتیاط از صدمه دیدن اجزاء دیگر خودرو جلوگیری کنید.

۱

۲

۳

۴

۵

۶

۷

۸

۹

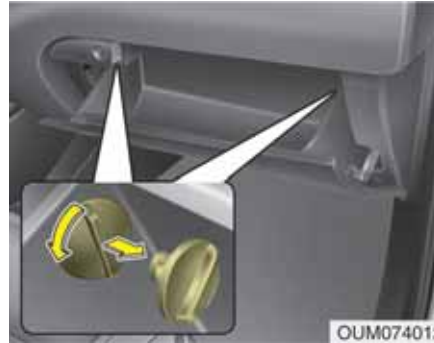

OUM074012

تعویض فیلتر

۱. در حالیکه جعبه داشبورد باز است، قفل کن‌های (استوپرها) دو طرف را باز کنید.



OUM074011

۲. در حالیکه جعبه داشبورد باز است، میله نگهدارنده (۱) را بکشید.

۱

۲

۳

۴

۵

۶

۷

۸

۱



- ۴ . فیلتر سیستم کنترل کیفیت هوا را تعویض کنید.
- ۵ . برعکس روش باز کردن، عمل بستن را انجام دهید.

### \*ایجاد آوری

در هنگام تعویض فیلتر هوای سیستم کنترل کیفیت هوا، فیلتر را به همان شکل قبلی سوار کنید.  
در غیر این صورت فیلتر ممکن است موجب ایجاد سر و صدا شده و کارایی فیلتر کم شود.

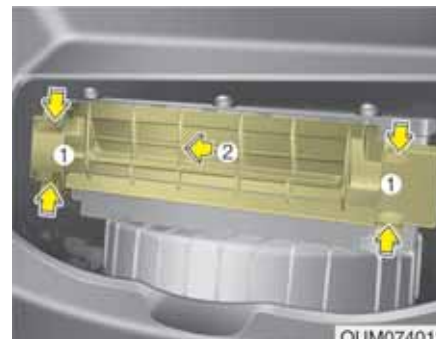

- ۳ . با بیرون کشیدن دو طرف درپوش، جعبه سیستم کنترل کیفیت هوا را باز کنید.

## تیغه‌های برف پاک کن

بازرسی و کنترل تیغه برف پاک کن



### \*پیداآوری

واکس‌های گرم تجاری که در کارواش‌های اتوماتیک به خودرو زده می‌شود، باعث سخت تمیز شدن شیشه خودرو می‌شوند.

تجمع و رسوب اجسام و مواد زیر بر روی شیشه یا تیغه‌های برف پاک کن و آلوده شدن آن‌ها می‌تواند کارایی برف پاک کن‌ها را کم کند. منبع عام این رسوبات، حشرات، صمغ درختان و واکس‌های گرم مورد استفاده در بعضی از کارواش‌های اتوماتیک تجاری است. اگر تیغه‌ها به طور مناسب شیشه را پاک نمی‌کنند، هم شیشه و هم تیغه‌ها را با مایع تمیز کننده خوب یا پاک کننده ملایم تمیز کرده و با آب تمیز کاملاً آب کشی کنید.

### ⚠ هشدار

برای جلوگیری از صدمه دیدن تیغه‌های برف پاک کن‌ها، از به کار گرفتن بنزین، نفت، تینر رنگ یا دیگر حلال‌ها بر روی یا در نزدیکی تیغه‌ها خودداری کنید.

### تعویض تیغه برف پاک کن

هنگامی که برف پاک کن‌ها دیگر در حد کافی شیشه را پاک نمی‌کنند، تیغه‌ها ممکن است فرسوده یا ترک داشته و نیاز به تعویض داشته باشند.

### ⚠ هشدار

برای جلوگیری از صدمه دیدن بازوها یا دیگر اجزاء برف پاک کن‌ها، اقدام به حرکت دادن برف پاک کن‌ها به صورت دستی نکنید.

### ⚠ هشدار

استفاده از تیغه‌های برف پاک کن متفرقه و توصیه نشده می‌تواند باعث درست کار نکردن و صدمه دیدن برف پاک کن شود.

۱

۲

۳

۴

۵

۶

۷

۸

۹

۱

۲

۳

۴

۵

۶

۷

۸

۹



تیپ B

۱. بازوی برف پاک کن را بلند کنید.

**هشدار** ⚠️

اجازه ندهید بازوی برف پاک کن به صورت ضربه‌ای با شیشه برخورد کند، چرا که ممکن است شیشه ترک برداشته و یا لب پر شود.

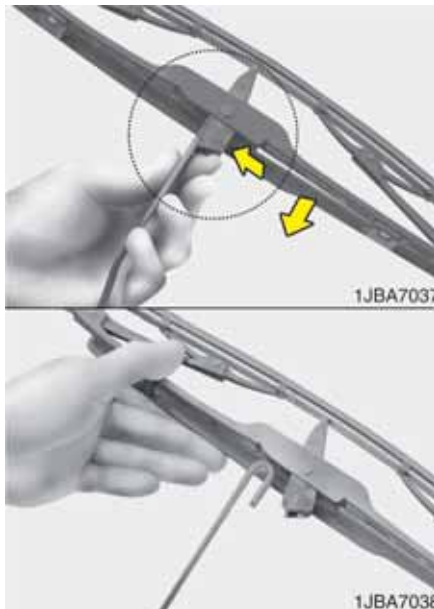

1JBA7038

۲. گیره را فشار داده و سپس مجموعه تیغه برف پاک کن را به سمت پایین بکشید.
۳. مجموعه تیغه برف پاک کن را از بازو پیاده کنید.
۴. تیغه جدید را برعکس ترتیب پیاده کردن سوار کنید.

تیغه برف پاک کن شیشه جلو



تیپ A

۱. بازوی برف پاک کن را بلند کنید و مجموعه تیغه برف پاک کن را بچرخانید تا گیره‌های قفل کننده پلاستیکی در معرض دید قرار گیرند.

**هشدار** ⚠️

اجازه ندهید بازوی برف پاک کن به صورت ضربه‌ای با شیشه جلو برخورد کند، چرا که ممکن است شیشه ترک برداشته و یا لب پر شود.

تیغه برف پاک کن شیشه عقب

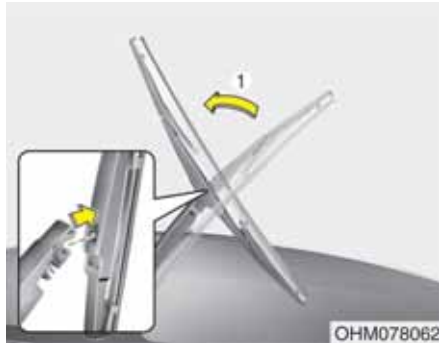

۱. بازوی برف پاک کن را بلند کرده و مجموعه تیغه برف پاک کن را بیرون بکشید.



OSBL071002  
۴. بازوی برف پاک کن (3) را به پایین فشار دهید و مجموعه تیغه جدید را برعکس ترتیب پیاده کردن سوار کنید.  
۵. بازوی برف پاک کن را روی شیشه جلو برگردانید.

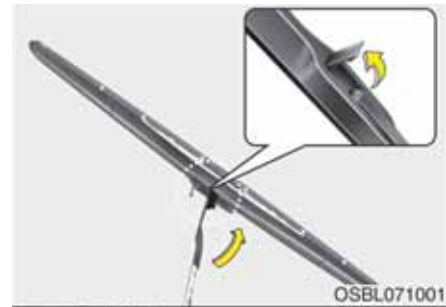

OSBL071003  
۲. گیره تیغه برف پاک کن را بچرخانید و سپس گیره تیغه برف پاک کن را بالا بکشید.  
۳. گیره را فشار دهید (1) و بازوی برف پاک کن (2) را به سمت بالا فشار دهید.

۱
۲
۳
۴
۵
۶
۷
۸
I



۱

۲

۳

۴

۵

۶

۷

۸

I



۲. مجموعه گیره جدید را در شکاف بازوی برف پاک کن جا بزنید تا با صدای کلیک در محل خود سوار شود.

۳. با اقدام به بیرون کشیدن مجموعه تیغه، از قرار گرفتن آن در محل خود اطمینان حاصل کنید. به منظور جلوگیری از صدمه دیدن بازو و یا دیگر اجزا برف پاک کن، توصیه می شود جهت تعویض تیغه برف پاک کن به عاملیت مجاز کیا مراجعه نمایید.

باتری

برای دریافت بهترین سرویس از باتری

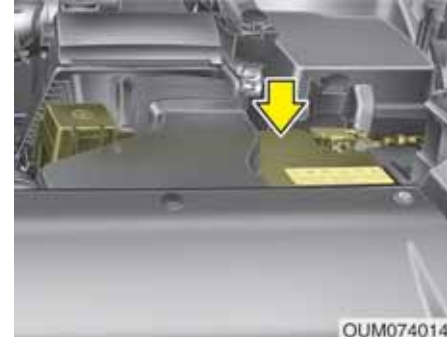

- حالت نصب محکم و ایمن باتری در محل را حفظ کنید.
- سطح روی باتری را تمیز و خشک نگه دارید.
- سر کابل های باتری و اتصالات آن را تمیز، محکم و آغشته به گریس پایه نفتی یا گریس مخصوص سر کابل باتری، باقی نگه دارید.
- هر گونه نشستی یا سر ریز آب باتری را با محلول جوش شیرین و آب فوراً بشوئید.
- اگر از خودرو برای مدتی طولانی نمی خواهید استفاده کنید، کابل های باتری را از باتری جدا کنید.

تعمیر آوری

خودروی شما از یک باتری بدون نیاز به سرویس تعمیر و نگهداری بهره می برد. در صورتی که خودرو شما مجهز به باتری با علامت LOWER و UPPER در قسمت پهلو باشد، می توانید سطح الکترولیت باتری را بررسی کنید. سطح الکترولیت باید بین LOWER و UPPER باشد. اگر سطح الکترولیت پایین است، باید به قدر کافی آب مقطر (بدون املاح) اضافه کنید (هرگز اسید سولفوریک یا الکترولیت دیگری را اضافه نکنید).  
 حین پر کردن مجدد، احتیاط کنید بر روی باتری و دیگر اجزاء مربوطه پاشیده نشود. و پیل باتری را بیشتر از مقدار مجاز پر نکنید، زیرا باعث فرسودگی قسمت های دیگر می شود. پس از آن از محکم بسته شدن گیره های پیل باتری اطمینان حاصل کنید. توصیه می شود برای انجام این کار با عاملیت مجاز کیا تماس بگیرید.

⚠️ **اخطار - خطرات باتری**

همیشه در هنگام کار با باتری دستورالعملهای زیر را با دقت مطالعه کنید.  
 سیگار روشن و هرگونه شعله یا جرقه را از باتری دور نگهدارید.  
 هیدروژن که گازی بشدت قابل احتراق است همیشه در خانه های باتری وجود دارد و در صورت احتراق ممکن است منفجر شود.  
 باتری ها را دور از دسترس کودکان نگهدارید، چرا که باتری ها حاوی اسیدسولفوریک بسیار خورنده هستند. اجازه ندهید اسید باتری با پوست، چشم، لباس یا رنگ خودرو تماس پیدا کند.



- ۱
- ۲
- ۳
- ۴
- ۵
- ۶
- ۷
- ۸
- ۹

### هشدار

در صورتی که تجهیزات الکترونیکی متفرقه باتری متصل شود، ممکن است شارژ باتری خالی شود. هرگز از تجهیزات الکترونیکی متفرقه غیراصولی استفاده نکنید.



باتری که به روش نامناسب دور ریخته شود، می‌تواند برای محیط زیست و سلامتی انسان‌ها خطرناک باشد. باتری را بر اساس قوانین محلی دور بریزید.

- در هنگام بلند کردن باتری‌های دارای قاب پلاستیکی، فشار زیاد به قاب باتری ممکن است باعث نشستی اسید از آن شده و منجر به صدمه دیدن فرد گردد. باتری را به وسیله ابزار مخصوص حمل آن یا در حالیکه گوشه‌های رو به رو را با دست گرفته‌اید، جابجا کنید.
  - هرگز هنگام وصل بودن کابل باتری، اقدام به شارژ آن نکنید.
  - سیستم جرقه‌الکتریکی شمع خودرو با ولتاژ بالا کار می‌کند. هرگز اجزا این سیستم را در حالیکه موتور روشن است یا سوئیچ وضعیت روشن ON قرار دارد، لمس نکنید.
- عدم پیروی از هشدارهای بالا می‌تواند به صدمات جسمی شدید یا مرگ منجر شود.



اگر آب اسید (الکترولیت) با چشم تماس پیدا کرد، چشمها را با آب تمیز حداقل به مدت ۱۵ دقیقه شستشو داده، فوراً با پزشک تماس بگیرید.

اگر آب اسید (الکترولیت) با پوست تماس پیدا کرد، محل تماس را کاملاً با آب بشویید. اگر احساس درد یا سوزش کردید، فوراً با پزشک تماس بگیرید.

در هنگام شارژ یا کار در نزدیکی باتری، از عینک ایمنی استفاده کنید. همیشه در هنگام کار در مکان‌های سرپوشیده، تهویه محل را فعال کنید.



## برچسب ظرفیت باتری



\* برچسب واقعی باتری ممکن است با تصویر متفاوت باشد.

1. نام مدل باتری: AGM90L - DIN

2. ظرفیت اسمی (در واحد آمپر در ساعت): 90Ah(20HR)

3. ظرفیت ذخیره اسمی (در واحد دقیقه): 170RC

4. ولتاژ اسمی: 12V

5. جریان تست سرد به آمپر توسط SAE: 850CCA

6. 680A : جریان تست سرد به آمپر توسط EN

## شارژ مجدد باتری

خودروی شما از یک باتری بدون نیاز به سرویس دارای پایه کلسیمی بهره می برد.

- اگر باتری در مدتی کوتاه خالی شود ( به طور مثال به دلیل روشن باقی ماندن چراغ های جلو یا چراغ های داخل در هنگام بلااستفاده بودن خودرو)، توسط دستگاه شارژ به طور آهسته باتری را در مدت ۱۰ ساعت شارژ کنید.
- اگر باتری به طور تدریجی به علت گرفتن بار زیاد الکتریکی در هنگام استفاده از خودرو خالی شود، آن را با آمپر ۲۰ تا ۳۰ به مدت ۲ ساعت شارژ کنید.

⚠️ **اخطار - شارژ دوباره باتری**

در هنگام شارژ باتری مراقبت های زیر را اعمال کنید:

- باتری باید از خودرو پیاده و در محل دارای تهویه خوب قرار داده شود.
- سیگار روشن، جرقه یا شعله را از باتری دور نگه دارید.

- در هنگام شارژ، مراقب باتری بوده و در صورتیکه خانه های باتری شروع به تخلیه گاز شدید (جوشیدن) نمودند، یا در صورت بالا رفتن دمای هر یک از خانه ها به بیش از ۴۹°C شارژ را متوقف یا شدت آن را کاهش دهید.
- در هنگام بازرسی و کنترل باتری در حال شارژ از عینک های محافظ چشم استفاده نمایید.
- دستگاه شارژ باتری را به ترتیب زیر از باتری جدا کنید:
  ۱. کلید اصلی دستگاه شارژ باتری را خاموش کنید.
  ۲. گیره کابل منفی را از قطب منفی باتری جدا کنید.
  ۳. گیره کابل مثبت را از قطب مثبت باتری جدا کنید.

۱

۲

۳

۴

۵

۶

۷

۸

۹

موارد نیازمند تنظیم دوباره

تجهیزاتی که پس از تخلیه کامل باتری یا قطع برق باتری از خودرو، باید تنظیم شوند:

- بالا و پایین دادن اتوماتیک شیشه برقی (به فصل ۴ رجوع کنید)
- سقف برقی (به فصل ۴ رجوع کنید)
- کامپیوتر آنالیز سفر (به فصل ۴ رجوع کنید)
- سیستم کنترل کیفیت هوا (به فصل ۴ رجوع کنید)
- سیستم حافظه یکپارچه (به فصل ۳ رجوع کنید)
- سیستم صوتی (به فصل ۴ رجوع کنید)

**⚠️** **اخطار**

- قبل از انجام امور تعمیر و نگهداری یا شارژ مجدد باتری، تمام تجهیزات برقی را خاموش، سپس موتور را خاموش کنید.
- در هنگام جدا کردن باتری اولین کار جدا کردن کابل منفی باتری و در هنگام سوار کردن باتری آخرین کار سوار کردن کابل منفی می‌باشد.

## لاستیک‌ها و پرغ‌ها

### مراقبت از لاستیک‌ها

برای تعمیر و نگهداری مناسب، ایمنی و بهره‌وری از حداکثر مصرف اقتصادی سوخت، همیشه باید فشار باد توصیه شده لاستیک را حفظ کرده و در محدوده فشار وزن و توزیع وزن توصیه شده برای خودرو، باقی بماند.

### فشار باد لاستیک سرد توصیه شده

فشار باد همه لاستیک‌ها (شامل لاستیک زاپاس) باید در هنگام سرد بودن لاستیک‌ها بازدید و کنترل شود. "لاستیک‌های سرد" به زمانی اطلاق می‌شود که با خودرو حداقل سه ساعت رانندگی نشده یا کمتر از ۱/۶ کیلومتر رانندگی شده باشد.

برای بهترین سواری، کنترل و فرمان‌پذیری بالا و حداقل فرسایش لاستیک، فشارهای توصیه شده باد باید حفظ شود.

برای فشار باد توصیه شده مبحث "لاستیک‌ها و رینگ‌ها" در فصل ۸ را مطالعه کنید.



QJUM074049L

همه مشخصات (اندازه‌ها و فشارها) از روی برچسب نصب شده بر روی خودرو (ستون وسط در سمت راننده) قابل خواندن می‌باشد.

### ⚠️ **اخطار - کاهش فشار باد لاستیک**

کاهش شدید فشار باد (۷۰kPa یا بیشتر) می‌تواند به افزایش شدید دمای لاستیک و در نتیجه ترک‌کیدن، جدا شدن آج و بروز عیوب دیگر منجر شود. این امر می‌تواند باعث از دست دادن کنترل خودرو شده و در نتیجه منجر به آسیب‌های جسمی جدی یا مرگ شود. این خطر در روزهای گرم و در هنگام رانندگی طولانی مدت با سرعت بالا، بسیار بیشتر است.

### ⚠️ **هشدار**

- فشار کم باد لاستیک به فرسایش بیش‌از اندازه لاستیک، کنترل و فرمان‌پذیری ضعیف و مصرف اقتصادی بد سوخت منجر می‌شود. همچنین احتمال تغییر شکل (دفورمه شدن) رینگ نیز وجود دارد. فشار باد لاستیک‌ها را در سطوح مناسب نگاه‌دارید. اگر لاستیک غالباً نیاز به افزایش باد پیدا می‌کند، توصیه می‌شود با مراجعه به عاملیت مجاز کیا لاستیک را مورد بازرسی و کنترل قرار دهید.
- فشار بیش از اندازه باد لاستیک باعث سواری خشن، فرسایش بسیار زیاد آج وسط لاستیک و امکان بیش‌تر آسیب دیدن ناشی از خطرات جاده می‌شود.

### بازدید و کنترل فشار باد لاستیک

لاستیک‌ها را ماهی یکبار یا بیشتر بازدید و کنترل کنید.

همچنین، فشار باد لاستیک زاپاس را بازدید و کنترل کنید.

### نحوه بازدید و کنترل

فشار باد لاستیک‌ها را با استفاده از یک فشارسنج (گیج) با کیفیت، بازدید و کنترل کنید. صرفاً با نگاه کردن به لاستیک‌ها به آسانی نمی‌توان از مناسب بودن فشار باد آن‌ها مطمئن شد. فشار باد لاستیک‌های رادیال حتی در زمان کم باد بودن ممکن است مناسب بنظر آید.

فشار باد لاستیک‌ها را در زمان سرد بودن لاستیک بازدید و کنترل کنید. "سرد" به زمانی اطلاق می‌شود که با خودرو حداقل سه ساعت رانندگی نشده یا کمتر از ۱/۶ کیلومتر رانندگی شده باشد.

### هشدار - فشار باد لاستیک

همیشه موارد زیر را رعایت کنید:

- فشار باد لاستیک‌ها را در زمان سرد بودن بازدید و کنترل کنید. (پس از حدود ۳ ساعت پارک بودن خودرو یا رانندگی کمتر از ۱/۶ کیلومتر پس از شروع به حرکت از حالت پارک طولانی مدت).
- با هر بار بازدید و کنترل فشار باد لاستیک‌ها، فشار باد لاستیک زاپاس را نیز بازدید و کنترل کنید.
- هرگز وزن بیش از اندازه را به خودرو تحمیل نکنید. اگر خودرو به باربند مجهز است، از قرار نداشتن وزن بیش از اندازه بر روی آن اطمینان حاصل کنید.
- لاستیک‌های فرسوده و کهنه می‌توانند باعث تصادف شوند. اگر آج لاستیک‌ها شدیداً ساییده شده یا آسیب دیده است، لاستیک‌ها را تعویض کنید.

### هشدار

- به طور معمول فشار باد لاستیک‌های گرم از فشارهای توصیه شده لاستیک سرد بین ۲۸ تا ۴۱ کیلوپاسکال (۴ تا ۶ psi) بیشتر می‌شود. برای تنظیم فشار، باد لاستیک‌های گرم را کم نکنید، زیرا لاستیک‌ها دچار کمبود فشار باد خواهند شد.
- از بستن مجدد درپوش‌های شیر باد (والو) لاستیک‌ها اطمینان حاصل کنید. بدون وجود درپوش شیر باد، گرد و غبار یا رطوبت می‌تواند وارد شیر (والو) شده باعث نشت باد شود. اگر درپوش شیر باد گم شد، هر چه زودتر درپوش نو دیگری به جای آن سوار کنید.

### اخطار - باد لاستیک

فشار باد بیش از حد یا کمتر از اندازه می‌تواند عمر لاستیک را کاهش داده، تأثیری معکوس بر کنترل و فرمان‌پذیری خودرو باقی گذاشته، به معیوب شدن ناگهانی لاستیک منجر شود. این امر می‌تواند به از دست دادن کنترل خودرو و آسیب‌های جسمی بالقوه منجر شود.

درپوش شیر (والو) باد لاستیک را باز کنید. برای اندازه‌گیری فشار، دهانه فشارسنج را محکم به شیر فشار دهید. اگر فشار باد لاستیک سرد با فشار توصیه شده مندرج بر روی برچسب اطلاعات لاستیک و وزن بار، تطبیق داشت، نیاز به تنظیم بیشتری نیست. اگر فشار پایین بود، تا رسیدن به مقدار توصیه شده باد اضافه کنید.

اگر فشار باد بیشتر شد، با فشار دادن پین وسط شیر باد لاستیک، فشار باد را کم کنید. دوباره با استفاده از فشارسنج، فشار باد را بازدید و کنترل کنید. از بستن مجدد درپوش شیر باد لاستیک اطمینان حاصل کنید. درپوش با جلوگیری از ورود گردوخاک و رطوبت، از نشت باد از شیر جلوگیری می‌کند.

### ⚠️ اخطار

- به طور مرتب لاستیک‌ها را از نظر فشار مناسب باد و نداشتن آسیب دیدگی بازدید و کنترل کنید. همیشه از فشارسنج (گیج باد) استفاده کنید.
- لاستیک‌های پر باد یا کم باد، به طور غیریکنواخت ساییده شده باعث کنترل و فرمان‌پذیری ضعیف، از دست دادن کنترل خودرو و خرابی ناگهانی لاستیک و در نتیجه تصادف، آسیب‌های جسمی و حتی مرگ می‌شوند. فشار باد توصیه شده لاستیک سرد خودرو را در این کتابچه و در روی برچسب لاستیک واقع بر روی ستون وسط سمت راننده می‌توانید بیابید.
- لاستیک‌های فرسوده می‌توانند باعث تصادف شوند. لاستیک‌های فرسوده یا دارای سائیدگی غیر یکنواخت یا صدمه دیده را تعویض کنید.
- بازدید و کنترل فشار باد لاستیک زاپاس را فراموش نکنید. انجام بازدید و کنترل فشار باد لاستیک زاپاس با هر بار بازدید و کنترل فشار باد لاستیک‌ها توسط کیا توصیه می‌شود.

### جا به جا کردن لاستیک‌ها

برای سایش یکنواخت آج لاستیک‌ها، توصیه می‌شود هر ۱۲۰۰۰ کیلومتر یک بار (یا زودتر در صورتی که سایش غیر یکنواخت آج پدیدار شده باشد) اقدام به جابجایی چرخ‌ها نمایید.

در هنگام جابجایی، لاستیک‌ها را از نظر بالانس صحیح بازرسی و کنترل نمایید.

در حین جابجایی، سایش غیر یکنواخت و آسیب دیده‌گی لاستیک‌ها را بازرسی و کنترل کنید. سایش غیر عادی معمولاً در اثر فشار غیر صحیح باد لاستیک‌ها، تنظیم فرمان نامناسب، بالانس نبودن چرخ‌ها، ترمزهای شدید یا پیچیدن شدید در پیچ‌ها به وجود می‌آید. لاستیک را از نظر وجود اثرات ضربه یا برآمدگی در آج یا دیواره جانبی بازدید و کنترل کنید. در صورت مشاهده هر یک از این موارد لاستیک را تعویض کنید. همچنین اگر پارچه یا نخ لاستیک قابل مشاهده است لاستیک را تعویض کنید. پس از جابجایی از تنظیم فشار باد لاستیک‌های جلو و عقب به مقدار مشخص شده و بازرسی و کنترل سفتی مهره‌های چرخ‌ها اطمینان حاصل کنید.

جهت اطلاعات بیشتر به مبحث "لاستیک‌ها و رینگ‌ها" در فصل ۸ مطالعه کنید.



### تعمیر و نگهداری

### تنظیم فرمان و بالانس چرخ

چرخهای خودرو شما برای کسب بیشترین عمر لاستیک و بهترین عملکرد عمومی با دقت در کارخانه میزان فرمان و بالانس چرخ شده‌اند.

در بسیاری از موارد نیازی به میزان فرمان مجدد ندارید، هر چند اگر متوجه سایش غیر عادی لاستیک خودرو شدید یا اینکه خودرو شروع به کشیده شدن به یک طرف یا طرف دیگر نمود ممکن است نیاز به تنظیم فرمان مجدد داشته باشید.

اگر در هنگام رانندگی در جاده‌های صاف متوجه لرزش خودرو شدید ممکن است چرخهای خودروی شما نیاز به بالانس مجدد داشته باشد.

### هشدار

استفاده از وزنه‌های نامناسب بالانس چرخ می‌تواند به رینگ‌های آلومینیومی خودرو صدمه بزند. فقط از وزنه‌های بالانس چرخ تأیید شده استفاده کنید.

لاستیک‌های رادیال دارای آج نا متقارن را فقط از جلو به عقب جابجا کنید و نه از راست به چپ.

### ⚠️⚠️⚠️

- از لاستیک زاپاس سایز کوچک (در صورت مجهز بودن) برای جابجایی لاستیک‌ها استفاده نکنید.
- تحت هیچ شرایطی از لاستیک‌های معمولی و رادیال تماماً در خودرو استفاده نکنید. این امر ممکن است باعث فرمان‌پذیری غیر عادی خودرو و در نتیجه مرگ، آسیب‌های جسمی شدید یا لطمات مادی شود.

با لاستیک زاپاس سایز معمولی (در صورت مجهز بودن)

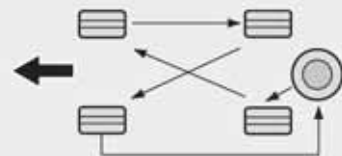

بدون لاستیک زاپاس

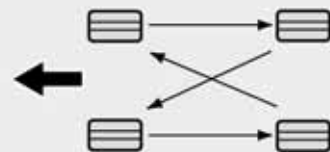

S2BLA790A

لاستیک‌های جهت‌دار (در صورت مجهز بودن)



در هنگام جابجایی لاستیک‌ها، لنت‌های ترمز دیسکی باید از نظر فرسودگی مورد بازرسی و کنترل قرار گیرند.

تعویض لاستیک



- ۱
- ۲
- ۳
- ۴
- ۵
- ۶
- ۷
- ۸
- ۹

اگر لاستیک به طور یکنواخت سائیده شده باشد، سایش نمای آج لاستیک به صورت باند یک پارچه در عرض آج ظاهر می‌شود. این امر باقی ماندن کمتر از ۱/۶ میلی‌متر از آج بر روی لاستیک را نشان می‌دهد. در صورت رخ دادن این وضعیت لاستیک را تعویض کنید. برای تعویض لاستیک تا زمان ظاهر شدن باند در عرض همه آج صبر نکنید.

**\*پیدا آوری**

توصیه می‌شود حین تعویض لاستیک‌ها، از سایز مشابه لاستیک‌های اصلی خودرو استفاده کنید. در غیر این صورت، بر عملکرد رانندگی تأثیر منفی خواهد داشت.

**هشدار** ⚠️

زمانیکه لاستیک‌ها را تعویض کردید، پس از ۱۰۰۰ کیلومتر رانندگی، محکم بسته شدن مهره چرخ‌ها را مجدداً کنترل کنید. در صورتیکه حین رانندگی غریبک فرمان ثابت نباشد یا خودرو لرزش داشته باشد، علت آن بالانس نبودن لاستیک‌ها است. بالانس لاستیک‌ها را تنظیم کنید، در صورت حل نشدن این مشکل، توصیه می‌شود با عاملیت مجاز کیا تماس بگیرید.

**⚠️**

**اخطار - تعویض لاستیک‌ها**

برای کاهش احتمال صدمات جسمی شدید و یا مرگ آور بر اثر تصادفات ناشی از نقص لاستیک و یا از دست دادن کنترل خودرو به هشدارهای زیر توجه نمایید:

- لاستیک‌های فرسوده و لاستیک‌هایی که سایش نامتقارن نشان می‌دهند و یا صدمه دیده‌اند، را تعویض نمایید. لاستیک‌های فرسوده باعث کاهش تأثیر گذاری ترمز، کنترل پذیری فرمان و کشش خودرو می‌گردد.

- با لاستیک‌های پر باد و کم باد رانندگی نکنید. این عمل منجر به سایش غیر یکنواخت و صدمه دیدن لاستیک‌ها می‌گردد.
- تحت هیچ شرایطی از لاستیک‌های معمولی و رادیال با هم در خودرو استفاده نکنید. هنگام تعویض یکی از لاستیک‌ها با لاستیک رادیال باید تمام لاستیک‌ها ( شامل لاستیک زاپاس) را تعویض نمایید.
- استفاده از لاستیک و چرخ‌های به غیر از اندازه توصیه شده کارخانه سازنده باعث فرمان‌پذیری ضعیف و ایجاد مشکل در کنترل خودرو و در نتیجه تصادفات شدید می‌گردد.
- چرخ‌هایی که دارای خصوصیات استاندارد تعریف شده کیا نیستند، ممکن است به طور مناسب جا نخورده و در نتیجه فرمان پذیری غیر عادی و کنترل ضعیف خودرو گردند.

### کشش (اصطکاک و چسبندگی به جاده) لاستیک

رانندگی با لاستیک‌های فرسوده، لاستیک‌هایی که باد نامناسب دارند و یا رانندگی در سطوح لغزنده جاده‌ها می‌تواند باعث کاهش اصطکاک و چسبندگی لاستیک به جاده و کنترل پذیری خودرو شود. هنگامیکه لاستیک تا حد پدیدار شدن سایش نمای آج لاستیک ساییده شود، لاستیک را باید تعویض کنید. برای کاهش احتمال از دست دادن کنترل خودرو، در هنگام رانندگی در جاده‌های پوشیده از برف، یخ و هوای بارانی سرعت خودرو را کم کنید.

### تعمیر و نگهداری لاستیک

علاوه بر فشار باد مناسب، میزان فرمان صحیح به کاهش فرسایش لاستیک کمک می‌کند. اگر با سایش غیریکنواخت لاستیک مواجه شدید، با مراجعه به عاملیت مجاز، میزان فرمان را بازرسی و کنترل کنید.

در هنگام نصب لاستیک‌های جدید، حتماً آن‌ها را بالانس کنید. این امر آسایش سواری و عمر لاستیک را افزایش می‌دهد. به علاوه پس از خارج کردن لاستیک از رینگ و سوارکردن مجدد آن، لاستیک همیشه باید بالانس شود.

### تعویض رینگ

هنگام تعویض رینگ‌های فلزی چرخها به هر دلیل، از مشابه بودن رینگ‌ها با رینگ‌های اصلی خودرو در قطر، پهنای رینگ و تنظیم خارج از مرکز اطمینان حاصل نمایید.

### ⚠️ احتیاط

رینگ دارای سایز غیر صحیح ممکن است تاثیر نامطلوب بر عمر چرخ و بلبرینگ، توانایی‌های ترمز و توقف، خصوصیات فرمان پذیری و کنترل، فاصله از سطح زمین، فاصله بدنه تا لاستیک، فاصله زنجیر چرخ از بدنه، تنظیم سرعت سنج، تنظیم ارتفاع شعاع نور چراغ‌های جلو و ارتفاع سپر داشته باشد.

• سیستم ترمز ABS به وسیله مقایسه سرعت چرخها با یکدیگر عمل می‌کند. اندازه لاستیک‌ها بر روی سرعت چرخ تاثیر می‌گذارد. هنگام تعویض لاستیک‌ها، هر ۴ لاستیک باید از سایز مشابه لاستیک‌های اصلی خودرو باشند استفاده از لاستیک‌های با سایز متفاوت ممکن است منجر به عملکرد نامناسب سیستم ABS (سیستم ترمز ضد قفل) و سیستم ESP (برنامه پایداری الکترونیک) گردد.

### تعویض لاستیک زاپاس سایز کوچک

(در صورت مجهز بودن)

لاستیک زاپاس سایز کوچک نسبت به لاستیک‌های معمولی عمر مفید کوتاهتری دارد. پس از نمایان شدن نخ و سایش نمای آج لاستیک آن را تعویض نمایید.

لاستیک زاپاس را باید با سایز و مارک مشابه لاستیک اصلی همراه خودرو تعویض نموده و بر روی چرخ لاستیک زاپاس سایز کوچک سوار کنید. طراحی لاستیک زاپاس سایز کوچک به نحوی نیست که بر روی چرخهای معمولی سوار گردد. همچنین نباید لاستیک‌های معمولی را بر روی چرخهای سایز کوچک سوار کرد.

مندرجات دیواره لاستیک

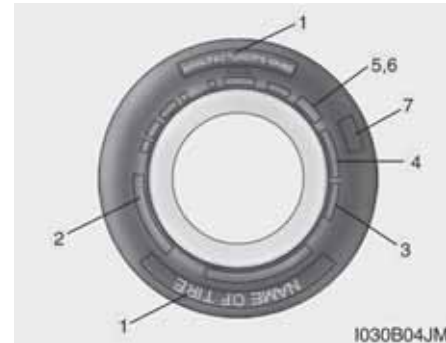

این اطلاعات به مشخص کردن و شرح خصوصیات پایه‌ای لاستیک پرداخته و شماره شناسایی لاستیک (TIN) که برای تایید استاندارد ایمنی بکار گرفته می‌شود را تشریح می‌کند. در صورت نیازی توان از TIN برای تشخیص لاستیک استفاده کرد.

1. نام سازنده یا مارک

نام سازنده یا مارک نشان داده شده است.

2. سایز لاستیک / مشخصات:

بر روی دیواره لاستیک تمام توضیحات مرتبط با مشخصات سایز حک شده است. به اطلاعات برای انتخاب لاستیک حین تعویض نیاز دارید. در اینجا معانی اعداد و حروف توضیح داده شده است.

به طور مثال سایز لاستیک:

(این اعداد و شماره‌ها فقط به عنوان مثال ارائه شده‌اند؛ سایز لاستیک خودرو شما می‌تواند متفاوت باشد.)

P235/55R19 108T

P - نوع کاربری خودرو (لاستیک‌هایی که با حرف P علامت گذاری شده‌اند برای استفاده در خودروهای سواری و یا باری سبک طراحی شده‌اند، با وجود این تمام لاستیک‌ها این علامت گذاری را ندارند).

235 - پهناي لاستیک به میلی‌متر.

55 - نسبت ابعادی ارتفاع مقطعی لاستیک بصورت درصدی از پهناي آن.

R - کد طراحی و ساخت لاستیک (رادیال).

19 - قطر رینگ به اینچ.

108 - شاخص ظرفیت تحمل بار، کد عددی وابسته به حداکثر بار قابل تحمل توسط لاستیک است.

T - علامت نمایشی شاخص سرعت. برای اطلاعات بیشتر به جدول شاخص سرعت در این بخش رجوع کنید.

۱

۲

۳

۴

۵

۶

۷

۸

۱

### مشخصات سایز رینگ

اطلاعات مهمی نیز بر روی رینگ‌ها حک شده است تا در صورت نیاز به تعویض رینگ از آن استفاده کنید. مندرجات زیر معنی حروف و شماره‌های مشخصات سایز رینگ را توضیح می‌دهد.

بطور مثال مشخصات سایز رینگ :  
7.5J x 19

- 7.5 - پهنای رینگ به اینچ
- J - مشخصات طوقه رینگ
- 19 - قطر رینگ به اینچ

### شاخص‌های سرعت لاستیک

جدول زیر شاخص‌های سرعت‌های مختلف مورد استفاده برای خودروهای سواری موجود را در زمان حاضر نشان می‌دهد. علامت نمایشی شاخص سرعت بخشی از مشخصات سایز لاستیک حک شده بر روی دیواره جانبی لاستیک می‌باشد. این علامت نمایشی به حداکثر سرعت تعیین شده ایمن برای استفاده از لاستیک اشاره دارد.

علامت نمایشی شاخص سرعت	حداکثر سرعت
S	۱۸۰ کیلومتر / ساعت
T	۱۹۰ کیلومتر / ساعت
H	۲۱۰ کیلومتر / ساعت
V	۲۴۰ کیلومتر / ساعت
Z	بیش از ۲۴۰ کیلومتر / ساعت

### ۳. بازرسی و کنترل عمر لاستیک (TIN) : شماره

#### شناسایی لاستیک

استحکام و عملکرد هر لاستیک دارای بیش از ۶ سال عمر بر اساس تاریخ ساخت به طور طبیعی سیر نزولی را طی می‌کند. بنابراین تمام لاستیک‌ها (شامل لاستیک زاپاس) باید با لاستیک‌های نو تعویض شوند. تاریخ ساخت لاستیک را روی دیواره جانبی لاستیک (احتمالاً در سمت داخل چرخ) می‌توانید همراه با کد DOT بیابید.

کد DOT از تعدادی شماره و حرف انگلیسی تشکیل شده است. تاریخ ساخت لاستیک را از روی چهار حرف آخر کد DOT می‌توانید بخوانید.

**DOT : xxxx xxxx 0000**

سمت ابتدایی DOT نمایشگر کد محل کارخانه سازنده، سایز لاستیک و طرح آج بوده و چهار عدد انتهایی هفته و سال ساخت را نمایش می‌دهند. بطور مثال: DOT xxxx xxxx 1615، ساخته شدن لاستیک در شانزدهمین هفته سال ۲۰۱۵ را نمایش می‌دهد.

**⚠️** **اخطار - عمر لاستیک**

لاستیک‌ها با گذشت زمان مستهلک می‌شوند، حتی اگر مورد استفاده قرار نگیرند. توصیه می‌شود بدون در نظر گرفتن آج باقی مانده، لاستیک‌ها به طور عام پس از گذشت ۶ سال از تاریخ ساخت، تعویض شوند. گرمای ناشی از آب و هوای گرم همچنین فشار بار بالا و مکرر، می‌تواند پروسه مستهلک شدن لاستیک را تسریع کند. عدم توجه به این هشدارها می‌تواند به معیوب شدن ناگهانی لاستیک منجر شده؛ باعث از دست دادن کنترل، تصادف و مصدومیت جدی یا مرگ آور شود.

۴. ترکیب چیدمان لایه‌ها (PLY) و جنس مواد تعدادی لایه یا لایه‌های دارای بافت پارچه‌ای پوشیده شده با مواد لاستیکی در لاستیک وجود دارد. همچنین کارخانه سازنده باید مواد بکار گرفته شده در لاستیک را که شامل فولاد، نایلون، پولیستر و مواد دیگر می‌باشد مشخص کند. حرف "R" به معنی سازه دارای لایه رادیال است. حرف "D" به معنی سازه دارای لایه اریب و حرف "B" به معنی سازه دارای لایه کمربندی مورب است.

**۵. حداکثر فشار مجاز باد**

این عدد حداکثر فشار مجاز باد کردن لاستیک را نشان می‌دهد. از حداکثر فشار مجاز باد تخطی نکنید. به برجسب اطلاعات فشار وزن روی لاستیک برای اطلاع از فشار باد توصیه شده لاستیک مراجعه کنید.

**۶. حداکثر فشار وزن روی لاستیک**

این عدد حداکثر وزن قابل حمل توسط لاستیک را به کیلوگرم یا پوند نشان می‌دهد. در هنگام تعویض لاستیک‌های خودرو همیشه از لاستیک دارای ظرفیت تحمل فشار وزن مشابه با لاستیک‌های نصب شده در کارخانه سازنده خودرو استفاده کنید.

**۷. درجه بندی همگون کیفیت لاستیک**

این درجه‌ها بر روی دیواره‌های لاستیک خودرو بین آج و عریضترین بخش حک شده‌اند.

برای مثال:

درجه سایش ۲۰۰

کشش (چسبندگی لاستیک با جاده) AA

دما A

۱

۲

۳

۴

۵

۶

۷

۸

۹

**⚠️** **اخطار**

درجه کشش (چسبندگی یا اصطکاک) منظور شده برای لاستیک براساس آزمایش‌های کشش یا اصطکاک ترمز در حرکت رو به جلو بوده و شامل خصوصیات شتاب‌گیری، حرکت در پیچ، روی جاده خیس یا حداکثر کشش (چسبندگی یا اصطکاک) نمی‌شود.

**⚠️** **اخطار - دمای لاستیک‌ها**

درجه دما برای این لاستیک‌ها براساس لاستیکی که در حد مناسب باد شده و بیش از اندازه تحت فشار بار قرار نگرفته باشد، تعیین می‌شود. سرعت بیش از اندازه، باد کم یا باد بیش از اندازه چه به تنهایی و چه در مجموع می‌تواند باعث بالارفتن دما و معیوب شدن احتمالی ناگهانی لاستیک شود. این امر می‌تواند باعث از دست دادن کنترل خودرو و آسیب‌های جسمی جدی یا مرگ شود.

کشش (چسبندگی لاستیک به جاده) - AA، A، B و C درجه‌های کشش از بالاترین تا پایین‌ترین AA، A، B و C هستند. این درجه‌ها توانایی لاستیک‌ها برای توقف در جاده خیس در شرایط کنترل شده در سطوح آزمایش (مشخص شده توسط قوانین کشوری) از جنس آسفالت یا بتون را نشان می‌دهند. لاستیک دارای علامت C ممکن است عملکرد کشش ضعیفی داشته باشد.

**دما - A، B و C**

درجه‌های دما A (بیشترین)، B و C هستند. درجه‌ها، مقاومت لاستیک‌ها در مقابل حرارت تولید شده و توانایی پراکنده کردن حرارت آنها در هنگام آزمایش در شرایط کنترل شده در آزمایشگاه سرپوشیده آزمایش لاستیک (مشخص شده توسط قوانین کشوری) را نشان می‌دهند. دمای پیوسته بالا می‌تواند باعث تباهی جنس لاستیک‌ها شده و عمر لاستیک‌ها را کاهش دهد. همچنین دمای بسیار زیاد می‌تواند به معیوب شدن ناگهانی لاستیک منجر شود، درجه‌های A و B سطوح بالاتر عملکردی در آزمایشگاه لاستیک‌ها را که بیشتر از حداقل الزامات قانونی است نشان می‌دهند.

**سایش آج**

درجه سایش، شاخصی مقایسه‌ای بر مبنای میزان سایش لاستیک در هنگام آزمایش در شرایط کنترل شده در مسیر آزمایش (مشخص شده توسط قوانین کشوری) می‌باشد. بطور مثال لاستیک دارای درجه سایش ۱۵۰، ۱/۵ بار بیشتر از لاستیک دارای درجه سایش ۱۰۰ در مسیر تعیین شده (توسط قوانین کشوری) ساییده می‌شود. عملکرد نسبی لاستیک‌ها به شرایط واقعی استفاده از آنها بستگی دارد. هر چند عملکرد لاستیک‌ها ممکن است با میزان معمول (نورم) به دلیل تفاوت در عادات رانندگی، نحوه سرویس و تفاوت‌ها در خصوصیات جاده و آب و هوا فرق داشته باشد. این درجه‌ها بر روی دیواره‌های لاستیک خودروهای سواری حک شده است. لاستیک‌های استاندارد در دسترس یا سفارشی روی خودروی شما از نظر درجه‌بندی ممکن است باهم فرق کنند.

## لاستیک با نسبت ابعاد کم (در صورت مجهز بودن)

لاستیک‌های با نسبت ابعادی کم، یعنی اینکه نسبت ابعادی لاستیک کمتر از ۵۰ می‌باشد، که برای خودروهای اسپرت تولید شده است. بدلیل اینکه نسبت ابعادی کم لاستیک برای دستیابی به فرمان پذیری و کنترل و ترمزگیری طراحی شده است. شاید حین رانندگی راحتی زیادی را ایجاد نکنند و نسبت به لاستیک‌های معمولی حین عملکرد صدای بیشتری شنیده شود.



### هشدار

زیرا در لاستیک‌هایی با نسبت ابعادی کم، اندازه دیواره کناری کوتاه‌تر از لاستیک‌های معمولی می‌باشد، چرخ و لاستیک با نسبت ابعادی کم به راحتی دچار آسیب می‌شود، بنابراین برای رانندگی با این نوع لاستیک از روش زیر استفاده نمایید.

- بر روی جاده‌های ناهموار و ناصاف، با دقت رانندگی کنید زیرا ممکن است چرخ و لاستیک آسیب ببینند، و پس از رانندگی، چرخ و لاستیک را کنترل و بازرسی کنید.
- حین عبور از دست انداز، سرعت گیرها- مسیر پیاده رو، جدول کنار پیاده رو به آهستگی رانندگی کنید بطوریکه چرخ و لاستیک‌ها صدمه نبینند.
- در صورت ضربه خوردن لاستیک، توصیه می‌شود که برای کنترل و بازرسی لاستیک با عاملیت مجاز کیا تماس بگیرید.
- برای جلوگیری از صدمه دیدن لاستیک، پس از هر ۳/۰۰۰km رانندگی فشار باد و وضعیت لاستیک را کنترل و بررسی کنید.



### هشدار

- آسیب دیدگی لاستیک با چشم به راحتی قابل شناسایی نمی‌باشد. اما در صورت وجود آسیب دیدگی جزئی لاستیک، حتی اگر با چشم قابل شناسایی نباشد، لاستیک را بازرسی یا تعویض نمایید، زیرا این آسیب دیدگی جزئی منجر به نشت باد از لاستیک می‌شود.
- در صورتیکه آسیب دیدگی لاستیک در اثر رانندگی بر روی جاده‌های ناصاف و ناهموار یا حین عبور از دست انداز، سرعت گیرها- مسیر پیاده رو، جدول کنار پیاده رو باشد تحت پوشش گارانتی خودرو قرار نمی‌گیرد.
- می‌توانید با مراجعه به دیواره‌کناری لاستیک از اطلاعات مربوط به لاستیک آگاه شوید.

۱

۲

۳

۴

۵

۶

۷

۸

۹





سیستم برق خودرو به وسیله فیوزهای مختلف در مقابل بار بیش از حد الکتریکی محافظت می‌شود. این خودرو دارای ۲ (یا ۳) جعبه فیوز است. یکی در صفحه محافظ جلوی زانوی راننده و بقیه در محفظه موتور، نزدیک باتری جای داده شده‌اند. اگر هرکدام از چراغ‌ها، تجهیزات جانبی یا کلیدهای کنترل کننده کار نکنند، فیوز مدار مربوطه را بازرسی و کنترل کنید. با سوختن فیوز، المنت داخل فیوز ذوب می‌شود. در صورت از کار افتادن هرکدام از سیستم‌های الکتریکی، ابتدا جعبه فیوز سمت راننده را بازدید و کنترل کنید. پیش از تعویض فیوز سوخته، کابل منفی باتری را قطع کنید.

همیشه فیوز سوخته را با فیوزی با همان آمپر (آمپر مشابه) تعویض کنید. اگر فیوز تعویضی نیز سوخت، این امر حاکی از وجود مشکل در سیستم الکتریکی می‌باشد. از سیستم‌های برقی دارای مشکل خودرو استفاده نکنید. برای مشورت فوراً با عاملیت مجاز کیا تماس بگیرید.

سه نوع فیوز در این خودرو به کار گرفته شده است: نوع تیغه‌ای برای آمپرهای کم و نوع کارتریجی و نوع چند فیوز برای آمپرهای بیشتر.

### ⚠️ اخطار - تعویض فیوز

- هرگز فیوز را با هیچ چیزی به جز فیوز دیگری با همان آمپر تعویض نکنید.
- فیوز آمپر بالاتر می‌تواند باعث آسیب از طریق گرمای بیش از اندازه و احتمالاً آتش سوزی شود.
- هرگز به جای فیوز مناسب، از یک تکه سیم یا فویل آلومینیومی حتی به عنوان تعمیر یا تعویض موقتی استفاده نکنید. این امر می‌تواند باعث آسیب گسترده سیم‌کشی و احتمالاً آتش سوزی شود.
- از اضافه نمودن یا تعمیر اختیاری سیم‌کشی خودرو خود داری کنید.

### ⚠️ هشدار

از پیچ‌گوشتی یا اشیاء فلزی دیگر برای پیاده کردن فیوزها استفاده نکنید، چون ممکن است باعث اتصالی مدار و آسیب دیدن سیستم شود.

### \*بیادآوری

برچسب واقعی جعبه فیوز رله ممکن است با تصویر متفاوت باشد.

تعویض فیوز واقع در جعبه فیوز داخلی



۱. سوئیچ خودرو را خاموش OFF نموده و همه کلیدهای برقی دیگر را در موقعیت خاموش OFF قرار دهید.
  ۲. درب جعبه فیوز را باز کنید.
- در صورتی که کلید در موقعیت خاموش OFF قرار داشته باشد، پیغام هشدار در صفحه نمایشگر ظاهر می شود.

- از وارد کردن پیچ گوشتی یا سیم‌های متفرقه در ترمینالی که اساساً برای رله و فیوز طراحی شده خودداری کنید.
- زیرا به دلیل نقص در اتصال، سیستم الکتریکی و سیم کشی داخلی خودرو دچار آسیب یا سوختگی می شود.

**هشدار**

- حین تعویض فیوز یا رله سوخته، فیوز و رله را محکم درگیر جا بزنید. فیوز یا رله‌ای که درست جا نخورده ممکن است منجر به صدمه دیدن سیم‌کشی و سیم‌الکتریکی و در نتیجه آتش‌سوزی گردد.
- از پیاده کردن فیوزها، رله‌ها و ترمینال‌های بسته شده با پیچ یا مهره خودداری نمایید. فیوز، رله و ترمینال ممکن است به‌طور کامل بسته نشده، منجر به آتش‌سوزی گردند.
- در صورتی که فیوز، رله یا ترمینال با پیچ یا مهره محکم شده است، توصیه می‌شود برای تعویض آن به عاملیت مجاز کیا مراجعه نمایید.
- از وارد کردن هر جسم دیگری همانند پیچ‌گوشتی یا سیم بجز فیوز یا رله در ترمینال فیوز / رله خودداری نمایید. این عمل منجر به نقص سیستم یا آتش‌سوزی می‌گردد.

۱

۲

۳

۴

۵

۶

۷

۸

۹

### کلید فیوز



همیشه کلید فیوز را در وضعیت روشن ON قرار دهید.

اگر کلید فیوزها را در وضعیت خاموش OFF قرار دهید، ممکن است برخی تجهیزات همانند رادیو و ساعت دیجیتال صفر شده و فرستنده کنترل از راه دور (یا کلید هوشمند) به درستی عمل نکنند.

در صورتی که کلید فیوز در موقعیت خاموش OFF قرار داشته باشد، علامت هشدار روی داشبورد ظاهر می شود.

اگر فیوز یدکی ندارید، از فیوزی با آمپر مشابه که ممکن است برای بکارگیری خودرو به آن نیاز نداشته باشید مانند فیوز فنک، استفاده کنید.

اگر چراغهای جلو یا چراغهای عقب، چراغهای ترمز، چراغهای داخلی و چراغ روشنایی روز (D.R.L) یا دیگر اجزای الکتریکی با وجود آنکه فیوز آنها سالم است کار نمی کنند، جعبه فیوز داخل محفظه موتور را بازرسی و کنترل کنید اگر فیوزی سوخته است، باید تعویض شود.

حتی اگر مشکلی برای چراغها وجود نداشته باشد، توصیه میشود جهت بررسی سیستم به نزدیکترین عاملیت مجاز کیا مراجعه کنید.

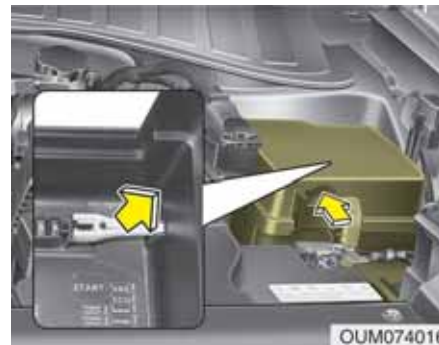

۳. فیوز مشکوک را به طور مستقیم به بیرون بکشید. از ابزار بیرون کشنده فیوز تعبیه شده در جعبه فیوز اصلی داخل محفظه موتور استفاده کنید.

۴. فیوز بیرون کشیده شده را کنترل کنید، اگر سوخته است، آن را تعویض کنید.

فیوز یدک درون جعبه فیوز جلو داشبورد (و یا در جعبه فیوز داخل محفظه موتور) قرار دارد.

۵. فیوز نو با آمپر مشابه را جا بزنید و از محکم جا رفتن آن در گیره فیوز اطمینان حاصل کنید.

اگر فیوز شل جا می رود، توصیه می شود با عاملیت مجاز کیا مشورت کنید.

۲. با فشار دادن زائده و بالا کشیدن درپوش، جعبه فیوز را پیاده کنید.

برای پیاده کردن فیوز نوع تیغ‌های از ابزار بیرون کشنده فیوز (گیره) تعبیه شده در جعبه فیوز داخل محفظه موتور استفاده کنید. به محض بیرون کشیدن فیوز، خیلی محکم فیوز نو را دارای آمپر مشابه جا بزنید.

۳. فیوز بیرون کشیده را بازرسی و کنترل نمایید. اگر سوخته است آن را تعویض کنید. برای خارج نمودن یا جازدن فیوز، از ابزار بیرون کشنده فیوز تعبیه شده در جعبه فیوز اصلی، داخل محفظه موتور استفاده نمایید.

۴. فیوز نو (با آمپر مشابه) را جا بزنید و از محکم جا رفتن فیوز، درگیره فیوز اطمینان حاصل نمایید. اگر فیوز شل جا می‌رود، توصیه می‌شود با عاملیت مجاز کیا مشورت کنید.

### ⚠ هشدار

پس از کنترل جعبه فیوز داخل محفظه موتور از نصب ایمن درپوش جعبه فیوز اطمینان حاصل نمایید. در غیر اینصورت، از درپوش فیوز صدای کلیک شنیده می‌شود.

در اثر تماس آب با فیوزها، ممکن است خودرو دچار نقص الکتریکی گردد.

### تعویض فیوز واقع در جعبه فیوز محفظه موتور



فقط موتور دیزل

۱. سوئیچ خودرو را خاموش OFF نموده و همه کلیدهای برقی دیگر را در موقعیت خاموش قرار دهید.

### ⚠ هشدار

- همیشه حین رانندگی تمام کلیدها را در وضعیت روشن ON قرار دهید.
- در صورت نیاز به پارک خودرو به مدت طولانی بیشتر از یک ماه، کلید فیوز را در وضعیت OFF قرار داده تا از خالی شدن شارژ باتری جلوگیری شود.
- از حرکت ندادن طولانی مدت خودرو بیش از یک ماه خودداری کنید، نقاط تماس کلید ممکن است به دلیل استفاده زیاد دچار سایش شدید شوند. توصیه می‌شود از استفاده زیاد از کلیدها خودداری کنید.

۱

۲

۳

۴

۵

۶

۷

۸

۹

## نوع چند فیوز



## فیوز اصلی

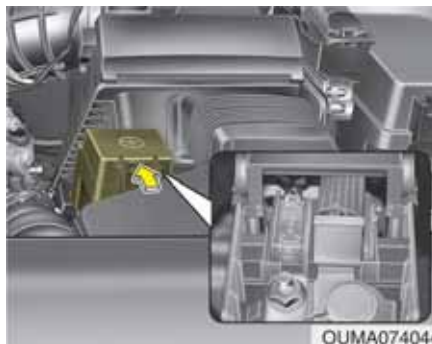

## \*یادآوری

در صورت عملکرد نامناسب سیستم الکترونیکی حتی اگر فیوزهای واقع در جعبه فیوز داخلی و محفظه موتور قطع نشده باشند، در چنین شرایطی ممکن است علت مشکل به وجود آمده قطع فیوز اصلی (نوع BFT) باشد، که این فیوز در سر مثبت (+) باتری قرار دارد. فیوز اصلی به گونه‌ای پیچیده‌تر از فیوزهای دیگر طراحی شده است. توصیه میشود جهت بررسی به نزدیکترین عاملیت مجاز یا مرکز سرویس دهی مراجعه کنید.

## هشدار

جهت بسته شدن محکم درپوش باتری آن را به صورت چشمی کنترل و بررسی کنید. در صورت بسته نشدن محکم درپوش باتری، ممکن است سیستم الکتریکی به دلیل نفوذ رطوبت به داخل سیستم دچار آسیب دیدگی شود.

اگر فیوز اصلی سوخته است، باید به نحو شرح داده شده در زیر، آن را پیاده کنید:

۱. موتور را خاموش کنید.
۲. کابل منفی باتری را جدا کنید.
۳. مهره‌های نشان داده شده در تصویر بالا را پیاده کنید.
۴. فیوز را با فیوزی نو دارای آمپر مشابه تعویض کنید.
۵. برعکس ترتیب پیاده کردن، سوار کردن را انجام دهید.

اگر نوع فیوز سوخته است، باید به نحو شرح داده شده در زیر، آن را پیاده کنید:

۱. کابل منفی باتری را جدا کنید.
۲. مهره‌های نشان داده شده در تصویر بالا را پیاده کنید.
۳. فیوز را با فیوزی نو دارای آمپر مشابه تعویض کنید.
۴. برعکس ترتیب پیاده کردن، سوار کردن را انجام دهید.

## \*یادآوری

اگر فیوز نوع چند فیوز سوخته است، توصیه می‌شود با عاملیت مجاز کیا تماس حاصل نمایید.

شرح جعبه فیوز / رله



بر روی برچسب داخل درپوش هر یک از جعبه فیوز / رله‌ها، نام و آمپر هر کدام از فیوزها / رله‌ها را می‌توانید پیدا کنید.

**\*یادآوری**

شرح همه فیوزهای ارائه شده در این دفترچه ممکن است در مورد خودرو شما صدق نکند. این شرح در زمان چاپ کتابچه مطابق با واقع بوده است. در هنگام بازرسی جعبه فیوز خودروی خود، به برچسب داخل جعبه رجوع کنید.

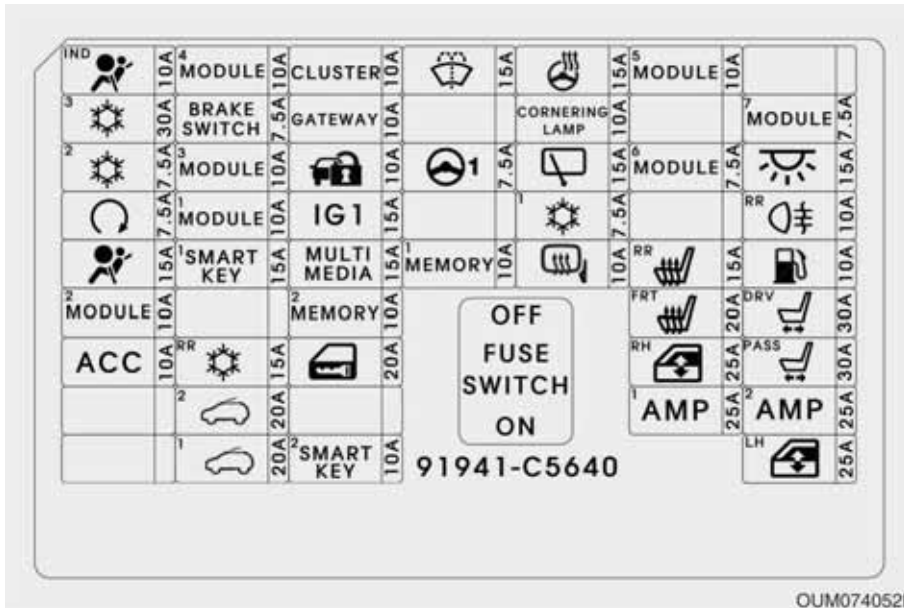

- ۱
- ۲
- ۳
- ۴
- ۵
- ۶
- ۷
- ۸
- ۹

فیوز	سمبل	آمپر فیوز	اجزای مورد محافظت
AIR BAG IND.		10A	ماژول کنترل SRS، ماژول کنترل A/C
A/CON 3		30A	فیوز (F3) ، موتور فن دمنده
A/CON 2		7.5A	فیوز (F2) ، ماژول کنترل A/C (اتوماتیک)
START		7.5A	جعبه فیوز ورله ICM (رله آژیر دزدگیر)، بلوک PCB (رله 4)، ECM، ماژول کنترل کلید هوشمند، کلید محدود کننده گیربکس، کلاچ و کلید قفل خودرو
AIR BAG		15A	ماژول کنترل SRS
MODULE 2		10A	کلید پد محافظ، ماژول اندازه گیری فشار باد لاستیک، AWD ECM، ماژول هشدار خارج شدن از مسیر (لاین)، IND، اهرم تعویض دنده گیربکس اتوماتیک، ماژول کنترل کمکی پارک هوشمند، حسگر راست / چپ کمکی پارک هوشمند جلو / عقب، حسگر راست / چپ (وسط) کمکی پارک هوشمند جلو / عقب، رادار راست / چپ شناسایی نقطه کور، کلید کنسول، ماژول ترمز پارک برقی
ACC	<b>ACC</b>	10A	رله (ACC)(PDM) بلوک PCB ، رله خروجی، BCM، سیستم صوتی، واحد کنترل ردیاب و A/V، واحد کنترل دید عقب، ماژول کنترل کلید هوشمند، کانورتور کاهنده DC-DC (سیستم صوتی)، کانورتور کاهنده DC-DC (AMP) ورودی USB #2/#1
MODULE 4		10A	کلید تنظیم ارتفاع شعاع نور چراغ های جلو، ماژول تنظیم ارتفاع شعاع نور چراغ های جلو، چراغ جلوسمت راست / چپ، ماژول تنظیم اتوماتیک ارتفاع شعاع نور چراغ های جلو، ماژول روشنایی جلوی تطبیق پذیر، فعال کننده سیستم تنظیم ارتفاع شعاع نور چراغ های جلوراست / چپ
BRAKE SWITCH		7.5A	ماژول کنترل کلید هوشمند، ECM (D4HA/D4HB)، کلید چراغ ترمز
MODULE 3		10A	ماژول کنترل A/C، واحد کنترل ردیاب و A/V، کانورتور کاهنده DC-DC (صوتی)، کانورتور کاهنده DC-DC (AMP) آینه الکتروکرومیک، ماژول کنترل IMS سمت راننده، گرمکن صندلی عقب راست، ماژول کنترل سیستم تهویه هوای جلو، ماژول کنترل گرمکن صندلی عقب / جلو
MODULE 1		10A	BCM، کلید چراغ ترمز (D4HA/D4HB) ماژول درب راننده / سرنشین

اجزای مورد محافظت	آمپر فیوز	سمبل	فیوز
ماژول کنترل کلید هوشمند	15A	<sup>1</sup> SMART KEY	SMART KEY 1
جعبه رله ICM (له موتور فن دمنده عقب)	15A	RR	A/CON RR
ماژول کنترل سان روف (لولایی)	20A	<sup>2</sup>	SUNROOF 2
ماژول کنترل سان روف (کشویی)	20A	<sup>1</sup>	SUNROOF 1
صفحه نمایشگر	10A	CLUSTER	CLUSTER
بازکردن درب (MCU IG 1)	10A	GATEWAY	GATEWAY
ماژول کنترل کلید هوشمند، ماژول ایموبلایزر (ضد سرقت)	10A		IMMO.
بلوک اتصال E/R (فیوز - F34 / F36 / F37 / F38) بلوک PCB (فیوز - F40 / F41 / F44 / F46)	15A	IG 1	IG1
ورودی USB #2/#1 سیستم صوتی، واحد کنترل ردیاب و A/V، کانورتور کاهنده DC-DC (صوتی)	10A	MULTI MEDIA	MULTIMEDIA
صفحه نمایشگر، کانکتور لینک اطلاعات، ماژول کنترل A/C، ماژول کنترل A/C عقب، فنر ساعت، ماژول کنترل آژیر، حسگر UIP، حسگر باران، ماژول درب راننده / سرنشین، کلید شیشه بالابر برقی سمت سرنشین، ماژول کنترل IMS سمت راننده	10A	<sup>2</sup> MEMORY	MEMORY 2
رله قفل درب، رله بازکردن قفل درب، رله درب پشتی، جعبه فیوز / رله ICM (رله گیر کردن قفل)، ماژول درب سمت راننده	20A		DOOR LOCK
کلید دکمه روشن / خاموش، ماژول کنترل کلید هوشمند، ماژول سیستم ایموبلایزر (ضد سرقت)	10A	<sup>2</sup> SMART KEY	SMART KEY 2
BCM، کلید چند کاربردی	15A		WASHER
واحد MDPS	7.5A		MDPS

۱

۲

۳

۴

۵

۶

۷

۸

۹



فیوز	سمبل	آمپر فیوز	اجزای مورد محافظت
MEMORY 1	<sup>1</sup> MEMORY	10A	BCM
HTD STRG		15A	BCM
CONERING LAMP	CONERING LAMP	10A	جعبه رله ICM (له چراغ راهنما راست / چپ)
WIPER RR		15A	رله برف پاک کن عقب، موتور برف پاک کن عقب
A/CON 1		7.5A	ماژول کنترل A/C، ایونایزر صفحه نمایشگر، بلوک اتصال E/R (RLY.1) بلوک اتصال زیر (RLY.3/RLY.4)، جعبه رله ICM (رله موتور فن دمنده عقب)
HTD MIRR		10A	ماژول کنترل A/C، آینه بغل برقی سمت راننده / سرنشین
MODULE 5	<sup>5</sup> MODULE	7.5A	BCM، ماژول کنترل کلید هوشمند
MODULE 6	<sup>6</sup> MODULE	7.5A	واحد کنترل دید بغل، ماژول کنترل A/C عقب، گرمکن صندلی عقب چپ، ماژول کنترل سیستم تهویه هوا جلو، جعبه رله ICM ماژول کنترل گرمکن صندلی عقب / جلو (رله چراغ راهنما راست / چپ)
S/HEATER RR		15A	گرمکن صندلی عقب چپ، ماژول کنترل گرمکن صندلی جلو
S/HEATER FRT		20A	ماژول کنترل سیستم تهویه هوا جلو، ماژول کنترل گرمکن صندلی عقب
P/WDW RH		25A	شیشه بالابر برقی ایمن عقب راست، کلید شیشه بالابر برقی عقب راست، ماژول شیشه بالابر برقی ایمن سمت سرنشین [LHD]، ماژول درب سمت سرنشین، ماژول شیشه بالابر برقی ایمن سمت راننده [RHD]، ماژول درب سمت راننده
AMP 1	<sup>1</sup> AMP	25A	AMP، کانورتور کاهنده DC-DC (AMP)

اجزای مورد محافظت	آمپر فیوز	سمبل	فیوز
باز کردن درب (MCUB+) کلید حالت اسپرت، سولنوئید کلید، ماژول اندازه گیری فشار باد لاستیک	7.5A	7 MODULE	MODULE 7
چراغ جعبه داشبورد، کلید موتور III و کلید هشدار درب، چراغ کف سمت راننده، چراغ آینه آرایشی راست / چپ، چراغ محفظه بار، چراغ وسط اتاق خودرو، چراغ کنسول بالای سر، لامپ چراغ شخصی عقب راست / چپ	15A		INTERIOR LAMP
جعبه رله ICM (رله چراغ مه شکن عقب)	10A		FOG LAMP RR
کلید ضامن درب باک سوخت و کلید درب پشتی	10A		FUEL LID
ماژول کنترل IMS سمت راننده، کلید صندلی معمولی راننده	30A		P/SEAT DRV
کلید صندلی معمولی سرنشین	30A		P/SEAT PASS
AMP، کانورتور کاهنده DC-DC (AMP)	25A	2 AMP	AMP 2
شیشه بالابر برقی ایمن عقب چپ، کلید شیشه بالابر برقی عقب چپ، ماژول شیشه بالابر برقی ایمن سمت راننده [LHD]، ماژول درب راننده، ماژول شیشه بالابر برقی ایمن سرنشین (RHD) ماژول درب سرنشین، کلید شیشه بالابر برقی سمت سرنشین	25A		P/WDW LH

۱

۲

۳

۴

۵

۶

۷

۸

۹



اجزای مورد محافظت	آمپر فیوز	سمبل	فیوز
بلوک اتصال زیر (فیوز - F4/F3/F2/F1)	150A	DIESEL	DIESEL
واحد رله شمع [D4HA/D4HB]	80A		GLOW
واحد MDPS (نوع RACK)	100A		MDPS 1
واحد MDPS (نوع COLUMN)	80A		MDPS 2
موتور فن خنک کننده [A/T و اروپایی - D4HA/D4HB/G4KJ]	80A		C/FAN 1
IGPM (فیوز - F55/F53/F52/F42)	60A		B +1
IGPM (فیوز - F54/F51/F50/F45/F44/F43)	60A		B+2
IGPM (IPS1، فیوز - F48، دستگاه اتوماتیک ضد نشت جریان فیوز - F32/F24/F23)	60A		B+3
IGPM (IPS0/IPS2/IPS3/IPS4/IPS5/IPS6/IPS7/IPS8، فیوز - F18)	50A		B+5
RLY.3 (فن خنک کننده رله #1) (M/T و کشورهای غیر اروپایی - (G4KJ/D4HB/D4HA) [ (G6DF/G4KE/G4KH)	30A		C/FAN 2
ماژول درب پشتی برقی	30A		POWER TAIL GATE
ماژول کنترل ABS، ماژول کنترل ESP، کانکتور کنترل چند منظوره	40A		ABS 1
ماژول کنترل ABS، ماژول کنترل ESP	20A		ABS 2
IGPM (فیوز - F11/F14/F16/F17/F25/F27)	40A		B+4



- ۱
- ۲
- ۳
- ۴
- ۵
- ۶
- ۷
- ۸
- ۹

فیوز	سمبل	آمپر فیوز	اجزای مورد محافظت
BLOWER		40A	1. RLY. (رله فن دمنده)
AMS	AMS	10A	حسگر باتری
VACUUM PUMP	VACUUM PUMP	20A	[G4KH] پمپ خلا بوستر
TCU 2		15A	[D4HA/D4HB] TCM, [G4KJ/G4KH/G4KE] PCM
EPB 1		15A	ماژول ترمز پارک برقی
EPB 2		15A	ماژول ترمز پارک برقی
AWD		20A	AWD ECM
ECU 2		15A	[G4KJ/G4KH/G4KE/G6DF] PCM
ACTIVE HOOD	ACTIVE HOOD	7.5A	ماژول کنترل درب موتور در هنگام تصادفات
MDPS 3		7.5A	واحد MDPS (نوع RACK)
TCU 1		10A	کلید محدود کننده گیر بکس، TCM [D4HB/D4HA]
BACK-UP LAMP	B/UP LAMP	7.5A	[M/T] کلید چراغ دنده عقب [A/T] کلید چراغ ترکیبی عقب (IN) راست / چپ، BCM، آینه الکتروکرومیک، سیستم صوتی، واحد کنترل مسیریاب و A/V
ABS 3		7.5A	ماژول کنترل ABS، ماژول کنترل ESP
ECU 1		10A	PCM [G4KJ/G4KH/G4KE/G6DF]، ECM [D4HB/D4HA]

اجزای مورد محافظت	آمپر فیوز	سمبل	فیوز
رله RLY.4 (رله استارت)، PDM رله (IG2) سوئیچ خودرو	40A	IG 2	IG 2
خروجی برق جلو و فنک	20A	<sup>1</sup> POWER OUTLET	POWER OUTLET 1
کانکتور کنترل چند منظوره، [D4HB/D4HA] بلوک اتصال زیر (RLY.1) واحد رله شمع، فیلتر سوخت دیزل، کلید خلاء بوستر ترمز [G4KH]، پمپ خلاء بوستر	7.5A		SENSOR 6
خروجی برق جلو	20A	<sup>2</sup> POWER OUTLET	POWER OUTLET 2
رادار کروز کنترل هوشمند	7.5A		CRUISE
رله شیشه شوی چراغ جلو	20A		H/LAMP WASHER
PCM [G4KH] (رله E-CVVT)	20A		ECU 4
رله درجه کم برف پاک کن	25A		WIPER FRT
رله برفک زدای جلو	15A		DEICER
PCM [G4KHJ] (رله E-CVVT)	20A		ECU 5
رله PDM (IG 1) رله PDM (ACC) سوئیچ خودرو	40A	IG 1	IG 1
[D4HB/D4HA] بلوک اتصال زیر (RLY.2) حسگر حجم هوا [G4KE/G4KH/G4KJ] حسگر اکسیژن (بالا/پایین)، PCM[G6DF]، حسگر اکسیژن #1 / #2 / #3 / #4	10A		SENSOR 4
[D4HB/D4HA] حسگر (ذرات معلق) PM، خنک کننده دریچه برقی ذرات معلق PCM[G4KE/G4KH/G4KJ]1, EGR	15A		SENSOR 5

- ۱
- ۲
- ۳
- ۴
- ۵
- ۶
- ۷
- ۸
- ۹

فیوز	سمبل	آمپر فیوز	اجزای مورد محافظت
POWER OUTLET 3	3 POWER OUTLET	20 A	خروجی برق عقب
SENSOR 1		20 A	ECM [D4HB / D4HA] #4 / #3 / #2 / #1 کوپل جرقه [G4KH /G4KJ] #4 / #3 / #2 / #1 کوپل جرقه [G4KE] ، کندانسور #2 / #1 کوپل جرقه [G6DF] ، کندانسور #6 / #5 / #4 / #3 / #2 / #1
SENSOR 3		10 A	[D4HB /D4HA] رله پمپ سوخت، کلید چراغ ترمز، حسگر دمای روغن و کلید فشار روغن (کشورهای اروپایی و یورو 6)، حسگر ارتفاع سطح روغن و کلید فشار روغن (روسیه، اروپا، بجز یورو 6) [G4KE /G4KJ] رله پمپ سوخت، حسگر ارتفاع سطح روغن (G4KJ) [G6DF] رله پمپ سوخت، PCM، انژکتور #6 / #5 / #4 / #3 / #2 / #1
DEFOGGER		40 A	رله بخارزدایی عقب
SENSOR 2		10 A	[D4HB /D4HA] بلوک اتصال E/R (RLY.3/RLY.2) حسگر LAMBDA #2 / #1، حسگر موقعیت میل لنگ #2 / #1، عمل کننده برقی VGT، سوپاپ تنظیم کننده فشار سوخت، سوپاپ تنظیم کننده فشار ریل [G4KH /G4KJ] بلوک اتصال E/R (RLY.3/RLY.2)، سوپاپ کنترل روغن (خروجی)، سوپاپ سلنویید کنترل میزان تصفیه بخار سوخت، سوپاپ سلنویید کنترل RCV، سوپاپ سلنویید مکش متغیر (G4KE) (G4KJ) بلوک اتصال E/R (RLY.3/RLY.2)، سوپاپ کنترل روغن #2 / #1 (ورودی / خروجی)، سوپاپ سلنویید کنترل تصفیه بخار سوخت، انژکتور #4 / #3 / #2 / #1 سوپاپ سلنویید مکش متغیر، سنسور موقعیت میل لنگ، سنسور موقعیت میل سوپاپ، #2 / #1 (ورودی / خروجی) [G6DF] بلوک اتصال E/R (RLY.3/RLY.2)، سوپاپ سلنویید کنترل تصفیه بخار سوخت، سوپاپ کنترل روغن #2 / #1 / #4 (ورودی / خروجی)



اجزای مورد محافظت	آمپر فیوز	سمبل	فیوز
رله پمپ سوخت	20 A	FUEL PUMP	FUEL PUMP
رله بوق	15 A		HORN
رله آژیر هشدار دزدگیر	10A		B/A HORN

نوع رله	نام رله	سمبل	شماره رله
MICRO	رله فن دمنده (RLY.1)		E34
MICRO	رله #2 فن خنک‌کننده (RLY.2)		E35
MINI	رله #1 فن خنک‌کننده (RLY.3)		E36

- ۱
- ۲
- ۳
- ۴
- ۵
- ۶
- ۷
- ۸
- I



- ۱
- ۲
- ۳
- ۴
- ۵
- ۶
- ۷
- ۸
- ۹

3 PTC HEATER 50A	2 PTC HEATER 50A	1 PTC HEATER 50A	 30A	91941- C5640
3 PTC HEATER	2 PTC HEATER	1 PTC HEATER		

USE THE DESIGNATED FUSE AND RELAY ONLY  
请使用指定的保险丝及继电器  
USE SOLO LOS FUSIBLES Y RELEVADORES ESPECIFICADOS  
используйте только предназначенные предохранители и реле

OUM0740511

جعبه فیوز محفظه موتور  
(مخصوص موتورهای دیزلی)



مدار

اجزای مورد محافظت	آمپر فیوز	سمبل
RLY.1 (رله گرمکن فیلتر سوخت)	30A	
RLY.2 (رله گرمکن PTC #1)	50A	1 PTC HEATER
RLY.3 (رله گرمکن PTC #2)	50A	2 PTC HEATER
RLY.4 (رله گرمکن PTC #3)	50A	3 PTC HEATER

نوع رله

نوع رله	نام رله	سمبل
MICRO PLUG	RLY.1 (رله گرمکن فیلتر سوخت)	
MICRO PLUG	RLY.2 (رله گرمکن PTC #1)	1 PTC HEATER
MICRO PLUG	RLY.3 (رله گرمکن PTC #2)	2 PTC HEATER
MICRO PLUG	RLY.4 (رله گرمکن PTC #3)	3 PTC HEATER

۱

۲

۳

۴

۵

۶

۷

۸

۹

## لامپ چراغ‌ها

توصیه می‌شود لامپ‌های استاندارد را برای مواقع ضروری تهیه کنید.

(برای کسب اطلاعات بیشتر به فصل ۸ مراجعه کنید) در صورت تعویض لامپ‌ها و اجزاء مشابه، ابتدا خودرو را در محل ایمنی پارک کرده و موتور خودرو را خاموش کنید، ترمز پارک را محکم درگیر کرده و سر منفی (-) باتری را جدا کنید.

### ⚠️ اخطار - کار بر روی چراغ‌ها

برای جلوگیری از حرکت ناگهانی خودرو و سوختن انگشتان دست یا برق گرفتگی، قبل از کار بر روی چراغ‌ها، ترمز دستی را محکم درگیر کرده و از قرار داشتن سوئیچ خودرو در موقعیت قفل LOCK اطمینان حاصل کنید.

فقط از لامپ‌های دارای قدرت (وات) مشخص شده استفاده کنید.

### ⚠️ اخطار

حتماً لامپ سوخته را با لامپی با همان وات تعویض کنید، در غیر اینصورت این عمل ممکن است باعث آسیب دیدن فیوز یا سیستم سیم‌کشی الکتریکی خودرو شود.

### ⚠️ هشدار

اگر ابزارهای لازم، لامپ‌های صحیح و مهارت کافی را ندارید، توصیه می‌شود با عاملیت مجاز کیا مشورت کنید. در بسیاری از موارد تعویض لامپ‌ها مشکل است چون برای دسترسی به لامپ ابتدا باید قطعات دیگر خودرو پیاده شود. این امر بخصوص در هنگام اجبار به پیاده کردن مجموعه چراغ جلو برای دسترسی به لامپ(ها) صحت دارد.

پیاده/سوارکردن مجموعه چراغ جلو می‌تواند منجر به آسیب دیدن خودرو شود.

### ⚠️ هشدار

- اگر حین تعویض لامپ چراغ‌ها از لامپ‌های غیر استاندارد یا قطعات غیر مجاز استفاده شود، ممکن است باعث آسیب دیدن و قطع فیوز و سیستم سیم‌کشی الکتریکی خودرو شود.
- به هیچ وجه لامپ یا LED اضافی نصب نکنید. در غیر این صورت، چراغ‌ها به درستی کار نمی‌کنند و منجر به نقص در جعبه فیوز یا سیستم سیم‌کشی الکتریکی می‌شود.

۱

۲

۳

۴

۵

۶

۷

۸

۹

■ نقص به وجود آمده در قسمت لامپ چراغ به دلیل نقص شبکه

در صورت قرار دادن کلید چراغ جلو در موقعیت روشن (ON)، چراغ پشتی، چراغ مه شکن و چراغ جلو ممکن است روشن شوند و در صورت قرار گرفتن کلید چراغ پشتی یا مه شکن در موقعیت روشن ON، ممکن است روشن نشوند. علت این امر ممکن است به دلیل نقص شبکه یا سیستم کنترل الکتریکی خودرو باشد. در صورت بروز این مشکل، توصیه می شود سیستم از طریق عاملیت مجاز کیا سرویس گردد.

■ نقص به وجود آمده در قسمت لامپ چراغ بدلیل پایدار سازی سیستم کنترل الکتریکی

یک عملکرد معمولی لامپ ممکن است به طور لحظه‌ای روشن و خاموش شدن (چشمک زدن) باشد. این عملکرد لحظه‌ای ممکن است به دلیل انجام مراحل پایدار سازی سیستم برق خودروی سیستم کنترل باشد.

در صورتیکه لامپ چراغ به عملکرد عادی خود بازگردد، خودرو نیازی به سرویس ندارد.

هرچند اگر پس از روشن خاموش شدن لحظه ای؛ لامپ خاموش شود یا به این عملکرد (روشن / خاموش شدن لحظه ای) ادامه دهد، توصیه می شود با مراجعه به عاملیت مجاز کیا سیستم را کنترل و بررسی نمایید.

### \*پایادآوری

- در صورت جدا کردن لامپ چراغ یا کانکتور لامپ در حالتی که لامپ روشن است (لامپ در حالت فعال) دستگاه الکترونیکی جعبه فیوز این حالت را یک نقص در نظر می گیرد.
- بنابراین سابقه نقص لامپ ممکن است در کد عیب یابی (DTC) در جعبه فیوز ثبت گردد.
- چشمک زدن موقتی لامپ نشان دهنده عملکرد عادی لامپ است. دلیل این چشمک زدن، عملکرد پایدارسازی دستگاه کنترل الکتریکی خودرو است، اگر پس از چشمک زدن موقت، لامپ به طور معمول روشن باقی بماند، هیچ مشکلی در خودرو وجود ندارد. هرچند اگر لامپ چندین مرتبه به طور پیوسته چشمک بزند یا کاملاً خاموش شود، خطایی را در دستگاه کنترل الکتریکی خودرو نشان می دهد. بنابراین توصیه می شود سیستم از طریق عاملیت مجاز کیا کنترل و بررسی شود.

### \*پایادآوری

پس از هر بار رانندگی در باران شدید یا شستشوی خودرو، شیشه چراغهای جلو و چراغهای عقب ممکن است بخار کنند. این شرایط به علت اختلاف درجه حرارت بین سمت داخل و خارج شیشه چراغ رخ می دهد. این امر شبیه بخار کردن شیشه ها در هنگام رانندگی بوده و حاکی از وجود عیب در خودرو نمی باشد. اگر آب به داخل مدار لامپ نفوذ کرد توصیه می شود با مراجعه به عاملیت مجاز کیا خودرو را مورد بازرسی و کنترل قرار دهید.

شود. فقط پس از سوار کردن لامپ در چراغ جلو آنرا روشن کنید.

- اگر لامپ صدمه دیده یا ترک برداشته است پس از تعویض فوری با احتیاط آن را دور بیندازید.
- در هنگام تعویض لامپ از عینک ایمنی استفاده کنید. قبل از شروع به کار اجازه دهید لامپ سرد شود.

### لامپ چراغ جلو



OHD076046

### ⚠️ خطر - لامپ‌های هالوژنی

- لامپ‌های هالوژنی حاوی گاز تحت فشار بوده و در صورت شکستن خرده شیشه‌های آن به اطراف پرتاب خواهند شد.
- همیشه در هنگام کار با آنها احتیاط کرده و از خراش برداشتن یا ساییش آنها جلوگیری کنید. اگر چراغ‌ها روشن هستند، از تماس آنها با مایعات جلوگیری کنید. هرگز با دست‌های لخت شیشه آنها را لمس نکنید. پس مانده روغن دست ممکن است باعث داغ شدن بیش از اندازه چراغ و ترکیدن آن پس از روشن شدن

تعویض لامپ چراغ‌های جلو، چراغ کوچک جلو، چراغ راهنمای جلو، چراغ مه‌شکن جلو، چراغ پیچیدن



OUM074027

- (1) چراغ جلو (نور بالا)
- (2) چراغ جلو (نور پایین)
- (3) چراغ راهنمای جلو
- (4) چراغ موقعیت کوچک (LED) / چراغ فعال در روز\*
- (5) چراغ مه‌شکن جلو\*
- (6) چراغ پیچیدن\*

\*: در صورت مجهز بودن

تعویض لامپ چراغ جلو (لامپ) - نور بالا/ نور پایین



۱. درب موتور را باز کنید.
۲. با چرخاندن درپوش لامپ در خلاف جهت عقربه‌های ساعت، درپوش را بردارید.
۳. اتصال لامپ - سوکت را جدا کنید.
۴. تا میزان شدن زائده‌های روی سوکت با شیار روی مجموعه، سوکت را در خلاف جهت عقربه‌های ساعت چرخانده و سوکت را پیاده کنید.
۵. با کشیدن مستقیم لامپ را پیاده کنید.



چراغ‌های راهنما

۱. سوکت را در خلاف جهت عقربه‌های ساعت تا میزان شدن زائده‌های روی سوکت با شیارهای روی مجموعه چرخانده، سوکت را از مجموعه پیاده کنید.
۲. با فشار دادن لامپ به داخل و چرخاندن آن در خلاف جهت عقربه‌های ساعت تا میزان شدن زائده‌های لامپ با شیارهای سوکت، لامپ را از سوکت پیاده کنید.

۶. لامپ جدید را درون سوکت جا بزنید.
۷. تا میزان شدن زائده‌های روی سوکت با شیار روی مجموعه، سوکت را در جهت عقربه‌های ساعت چرخانده و سوکت را در مجموعه جا بزنید.
۸. درپوش لامپ چراغ جلو را در جهت عقربه‌های ساعت چرخانده و جا بزنید.

۱
۲
۳
۴
۵
۶
۷
۸
۹

۵. با میزان نمودن زائده‌های روی سوکت با شیارهای روی مجموعه سوکت- لامپ جدید را روی مجموعه سوار کنید. سوکت را به داخل فشار داده، در جهت عقربه‌های ساعت بچرخانید.
۶. اتصال الکتریکی را به پشت سوکت متصل کنید.
۷. پوشش زیرین سپر جلو را نصب کنید.

### \*یادآوری

توصیه می‌شود پس از بروز تصادف یا نصب مجدد مجموعه چراغ جلو در عاملیت مجاز کیا، جهت شعاع نور چراغ جلو تنظیم شود.

لامپ چراغ‌های مه‌شکن جلو / لامپ پیچیدن  
(در صورت مجهز بودن)



۱. پوشش زیرین سپر جلو را بردارید.
۲. دست خود را به پشت سپر جلو ببرید.
۳. اتصال الکتریکی را از سوکت جدا کنید.
۴. تا میزان شدن زائده‌های روی سوکت، شیارهای روی محفظه سوکت را در خلاف جهت عقربه‌های ساعت چرخانده و سوکت - لامپ را از مجموعه پیاده کنید.

۳. لامپ نور را با جازدن در سوکت و چرخاندن آن تا قفل شدن، در محل سوار کنید.
۴. با تنظیم زائده‌های روی سوکت با شیارهای مجموعه، سوکت را در مجموعه سوار کنید. سوکت را به داخل مجموعه فشار داده و در جهت عقربه‌های ساعت بچرخانید.

تعویض لامپ های چراغ جلو (نوع HID) چراغ کوچک جلو (LED)  
اگر لامپ چراغ روشن نمی شود، توصیه می شود با مراجعه به عاملیت مجاز کیا خودرو را مورد بازرسی و کنترل قرار دهید.

**⚠️** **اخطار - چراغ های جلوی نور پایین HID (در صورت مجهز بودن)**  
اقدام به تعویض یا بازرسی چراغ های نور پایین (لامپ گزنون Xenon) نکنید. برای جلوگیری از خطر شوک الکتریکی در صورتی که نور پایین (لامپ گزنون) خودرو شما کار نمی کند، توصیه می شود با مراجعه به عاملیت مجاز کیا خودرو را مورد بازرسی و کنترل قرار دهید.

### \*تایادآوری

لامپ های HID بازده بیشتری نسبت به لامپ های هالوژن دارند. توسط سازندگان تخمین زده می شود که لامپ های HID دو برابر لامپ های هالوژن بسته به دفعات استفاده عمر کنند. این لامپ ها نیز در برخی مواقع در طول استفاده از خودرو نیاز به تعویض دارند. روشن و خاموش نمودن چراغ های جلو بیش از آنچه معمول است، عمر مفید لامپ های HID را کاهش خواهد داد. لامپ های HID به روش مشابه لامپ های هالوژن انتخابی دور ریخته نمی شود. در صورتیکه پس از مدتی استفاده، چراغ های جلو را خاموش نموده ولی پس از روشن کردن مجدد چراغ ها، لامپ ها بلافاصله روشن نمی شوند، باید لامپ های HID را تعویض نمود. اجزای تشکیل دهنده لامپ های HID، پیچیده تر از لامپ های معمولی هالوژن بوده در نتیجه تعویض آنها گرانتر تمام می شود.

تنظیم جهت گیری نور چراغ های جلو و چراغ مه شکن جلو (مخصوص کشورهای اروپایی)  
تنظیم جهت گیری نور چراغ های جلو

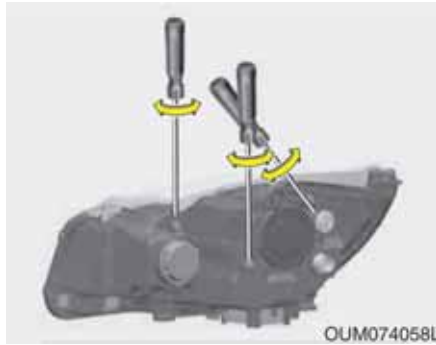

فایده سیستم AFLS

۱. فشار باد لاستیک ها را در حد استاندارد تنظیم نموده و هرگونه بار را از خودرو خارج نمایید، فقط راننده ، لاستیک زاپاس و جعبه ابزار باید در خودرو قرار داشته باشد.
۲. خودرو را در مکانی مسطح قرار دهید.
۳. بر روی صفحه روبرو خطوط عمودی (خطوط عمودی که از مرکز چراغ جلوی مورد نظر عبور کند) و خطی افقی (خط افقی که از مرکز چراغ جلوی مورد نظر عبور کند) بکشید.



۷. بر روی صفحه روبرو خطوطی عمودی (خطوط عمودی که از مرکز چراغ جلوی مورد نظر عبور کند) و خطی افقی (خط افقی که از مرکز چراغ جلوی مورد نظر عبور کند) بکشید.

۸. حین قراردادن چراغ جلو و باتری در شرایط عادی، چراغ‌های جلو را به‌نحوی جهت‌دهی نمایید که روشن‌ترین بخش بر روی خطوط افقی و عمودی بیافتد.

۹. برای حرکت شعاع نور چراغ‌های نور بالا در جهت بالا و پایین، پیچ‌گوشتی (1) را در جهت یا خلاف جهت عقربه‌های ساعت حرکت دهید. برای حرکت شعاع نور چراغ‌های نور پایین در جهت بالا و پایین، پیچ‌گوشتی (2) را در جهت یا خلاف جهت عقربه‌های ساعت بچرخانید. برای حرکت شعاع نور چراغ‌های نور پایین به سمت راست و چپ، پیچ‌گوشتی (3) را در جهت یا خلاف جهت عقربه‌های ساعت بچرخانید.

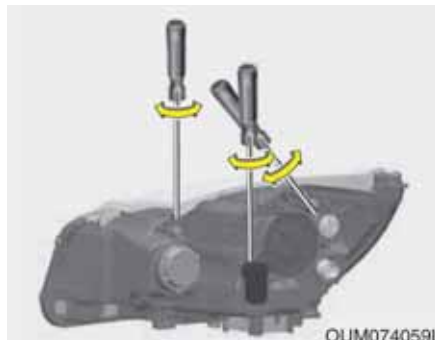

مجهز به سیستم AFLS

۱. موتور را خاموش کنید.
۲. دسته راهنما را در وضعیت نور پایین قرار دهید.
۳. فرمان را صاف کرده و چرخ‌ها را در حالت مستقیم قرار دهید.
۴. موتور را روشن کنید.
۵. فشار باد لاستیک‌ها را در حد استاندارد تنظیم نموده و هرگونه بار را از خودرو خارج نمایید، فقط راننده، لاستیک زاپاس و جعبه ابزار باید در خودرو قرار داشته باشد.
۶. خودرو را در مکانی مسطح قرار دهید.

۴. حین قراردادن چراغ جلو و باتری در شرایط عادی، چراغ‌های جلو را به‌نحوی جهت‌دهی نمایید که روشن‌ترین بخش بر روی خطوط افقی و عمودی بیافتد.

۵. برای حرکت شعاع نور چراغ‌های نور بالا در جهت بالا و پایین، پیچ‌گوشتی (1) را در جهت یا خلاف جهت عقربه‌های ساعت حرکت دهید. برای حرکت شعاع نور چراغ‌های نور پایین در جهت بالا و پایین، پیچ‌گوشتی (2) را در جهت یا خلاف جهت عقربه‌های ساعت بچرخانید. برای حرکت شعاع نور چراغ‌های نور پایین به سمت راست و چپ، پیچ‌گوشتی (3) را در جهت یا خلاف جهت عقربه‌های ساعت بچرخانید.

تنظیم جهت‌گیری لامپ چراغ‌های مه‌شکن جلو



جهت‌گیری چراغ‌های مه‌شکن جلو را می‌توان مشابه چراغ‌های جلو تنظیم نمود.

حین قراردادن چراغ‌های مه‌شکن جلو و باتری در شرایط عادی، جهت‌گیری چراغ‌های مه‌شکن جلو را تنظیم نمایید. برای جهت‌دهی چراغ‌های مه‌شکن جلو به بالا و پایین، پیچ‌گوشتی را در جهت یا خلاف جهت عقربه‌های ساعت بچرخانید.

۱

۲

۳

۴

۵

۶

۷

۸

I



واحد: mm (in)

W3		W2	W1	H3		H2	H1	وضعیت خودرو
مه‌شکن + پیچیدن	مه‌شکن			مه‌شکن + پیچیدن	مه‌شکن			
1,506 (59.3)	1,495 (58.9)	1,180 (46.5)	1,426 (56.1)	505 (19.9)	563 (22.2)	850 (33.5)	885 (34.8)	بدون راننده
1,506 (59.3)	1,495 (58.9)	1,180 (46.5)	1,426 (56.1)	499 (19.6)	557 (21.9)	843 (33.2)	878 (34.6)	با راننده

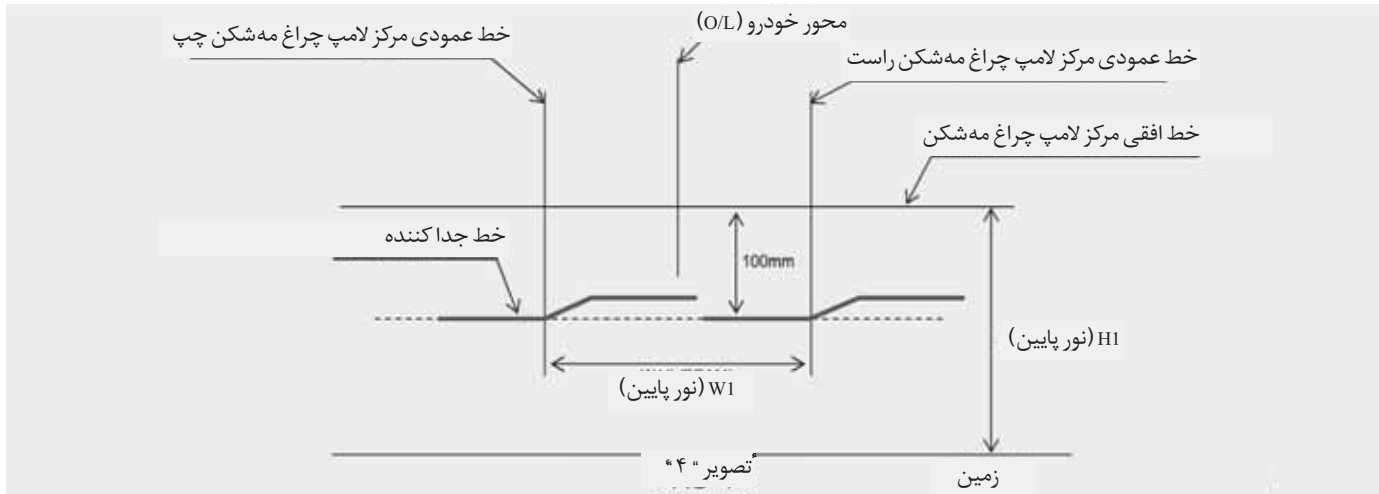

**نور پایین چراغ جلو (LHD)**

۱. بدون وجود راننده در خودرو، نور پایین را روشن کنید.
۲. خط جداکننده باید بر روی خط جداکننده روی تصویر بیافتد.
۳. حین تنظیم جهت‌گیری نور پایین، جهت‌گیری عمودی باید پس از جهت‌گیری افقی تنظیم شود.
۴. در صورتی که خودرو به سیستم تنظیم ارتفاع شعاع نور چراغ‌های جلو مجهز است، تنظیمات سیستم را در وضعیت 0 قرار دهید.

۱

۲

۳

۴

۵

۶

۷

۸

۹

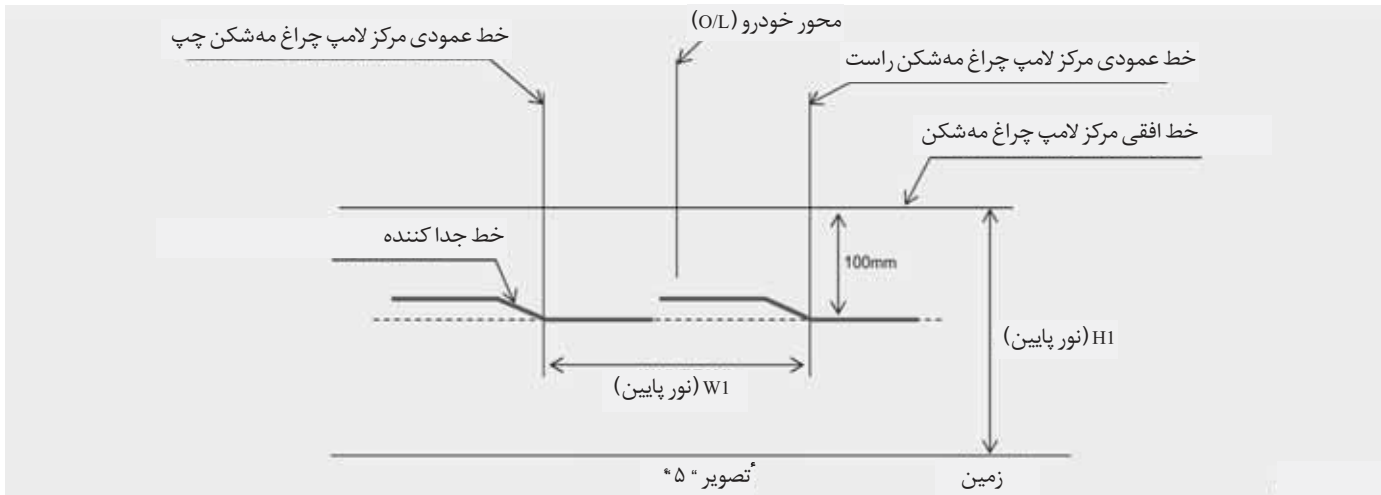

### نور پایین چراغ جلو ( RHD )

۱. بدون وجود راننده در خودرو ، نور پایین را روشن کنید.
۲. خط جداکننده باید بر روی خط جداکننده روی تصویر بیافتد.
۳. حین تنظیم جهت گیری نور پایین ، جهت گیری عمودی باید پس از جهت گیری افقی تنظیم شود.
۴. در صورتی که خودرو به سیستم تنظیم ارتفاع شعاع نور چراغ های جلو مجهز است ، تنظیمات سیستم را در وضعیت 0 قرار دهید.

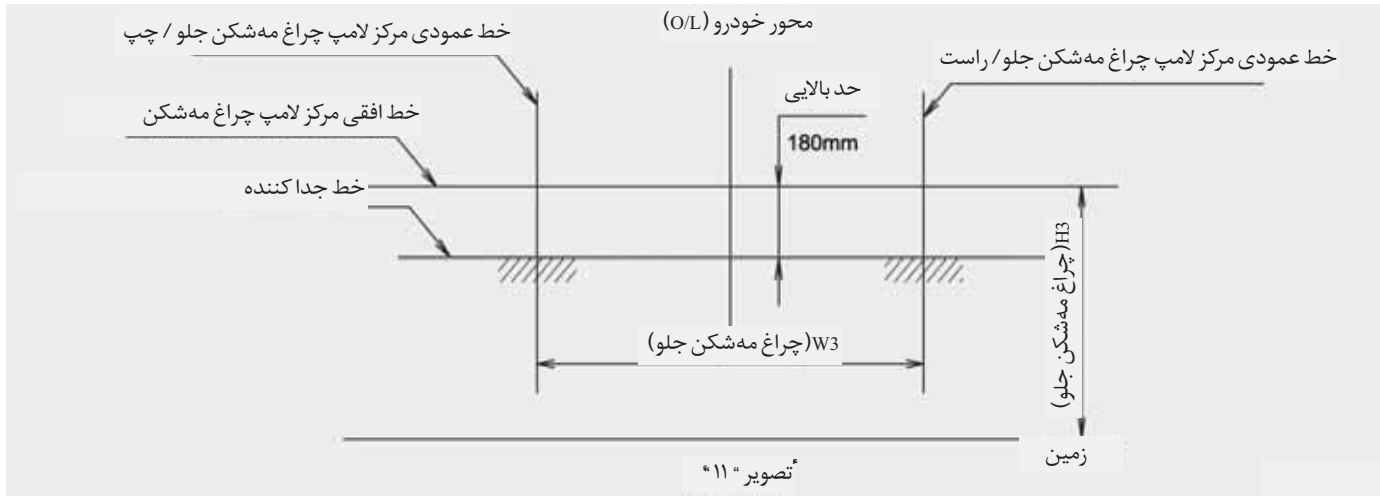

- ۱
- ۲
- ۳
- ۴
- ۵
- ۶
- ۷
- ۸
- I

**چراغ مه شکن جلو**

۱. بدون حضور راننده در خودرو ، چراغ مه شکن جلو را روشن کنید.
۲. خط جدا کننده باید در محدوده مجاز تصویر بیافتد. (محدوده هاشور خورده)

۶. سوکت و لنز را به روش عکس پیاده کردن سوار کنید.
۷. اتصال الکتریکی لامپ را وصل کنید.
۸. مجموعه چراغ را دوباره روی بدنه خودرو سوار کنید.

### تیپ B



۱. با فشار دادن لنز چراغ به سمت جلو و بیرون، مجموعه چراغ را از خودرو پیاده کنید.
۲. اتصال الکتریکی لامپ را جدا کنید.
۳. تا میزان شدن زائده‌های روی سوکت با شیارهای روی لنز، سوکت را در خلاف جهت عقربه‌های ساعت چرخانده و سوکت و لنز را از هم جدا کنید.
۴. با کشیدن مستقیم لامپ به بیرون، لامپ را پیاده کنید.
۵. لامپ نور ادر سوکت جایزینید.

### تعویض لامپ چراغ راهنمای جانبی

#### تیپ A



اگر لامپ چراغ روشن نمی‌شود، توصیه می‌شود با مراجعه به عاملیت مجاز کیا، خودرو را مورد بازرسی و کنترل قرار دهید.

تعویض لامپ چراغ ترکیبی عقب

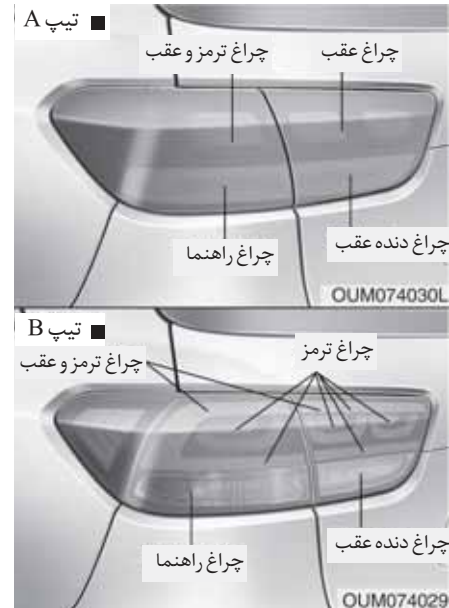

۱
۲
۳
۴
۵
۶
۷
۸
I

چراغ بیرونی



تیپ A ■

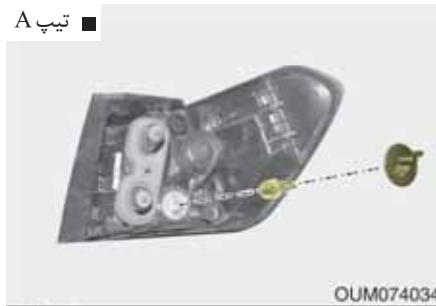

تیپ B ■

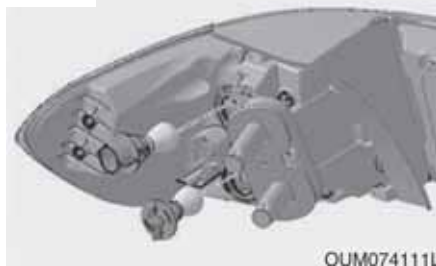

تیپ A

۱. درب پشتی را باز کنید.
۲. در پوش سرویس چراغ را باز کنید.
۳. مهره ها را از خودرو پیاده کنید.
۴. مجموعه چراغ ترکیبی عقب را از بدنه خودرو پیاده کنید.



لامپ چراغ‌های داخل خودرو



تیپ B (چراغ ترمز و عقب)

اگر لامپ چراغ روشن نمی‌شود، توصیه می‌شود با مراجعه به عاملیت مجاز کیا، خودرو را مورد بازرسی و کنترل قرار دهید.

۵. اتصال بین چراغ و بدنه را جدا کنید  
۶. تا میزان شدن زائده‌های روی سوکت با شیارهای روی آن، مجموعه سوکت را در خلاف جهت عقربه‌های ساعت چرخانده، سوکت را از مجموعه پیاده کنید.

۷. با فشار دادن لامپ به داخل و چرخاندن آن در خلاف حرکت عقربه‌های ساعت و یا میزان شدن زائده‌های لامپ با شیارهای روی سوکت، لامپ را از سوکت بیرون بکشید.

۸. لامپ نو را با جا زدن درون سوکت و چرخاندن تا قفل شدن، در محل سوار کنید.

۱. درب پشتی را باز کنید.

۲. درپوش سرویس چراغ را جدا کنید.

۳. سوکت را در خلاف جهت عقربه‌های ساعت تا میزان شدن زائده‌های روی سوکت با شیارهای روی مجموعه چرخانده، سوکت را از مجموعه جدا کنید.

۴. با فشار دادن لامپ به داخل و چرخاندن آن در خلاف جهت عقربه‌های ساعت تا میزان شدن زائده‌های لامپ با شیارهای سوکت، لامپ را از سوکت پیاده کنید.

۱

۲

۳

۴

۵

۶

۷

۸

۱

**تعویض لامپ چراغ ترمز بالا  
(ترمز سوم، در صورت مجهز بودن)**



۱. درب پشتی را باز کنید.
۲. پوشش مرکزی تودوزی داخل درب پشتی را آرام پیاده کنید.
۳. اتصال الکتریکی لامپ را جدا کنید.

۷. با فشار دادن درپوش سرویس به داخل حفره سرویس، آن را سوار کنید.

**تیپ B (لامپ چراغ ترمز و عقب)**  
اگر لامپ چراغ روشن نمی‌شود، توصیه می‌شود با مراجعه به عاملیت مجاز کیا، خودرو را مورد بازرسی و کنترل قرار دهید.

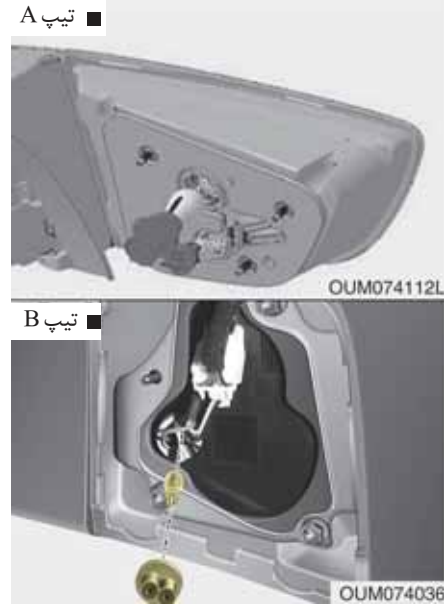

۵. لامپ نورا با جازدن در سوکت و چرخاندن آن تا قفل شدن در محل سوار کنید.
۶. با تنظیم زائده‌های روی سوکت با شیارهای مجموعه، سوکت را در مجموعه سوار کنید. سوکت را به داخل مجموعه فشار داده، در جهت عقربه‌های ساعت بچرخانید.

۱
۲
۳
۴
۵
۶
۷
۸
I

تعویض لامپ چراغ مه شکن عقب

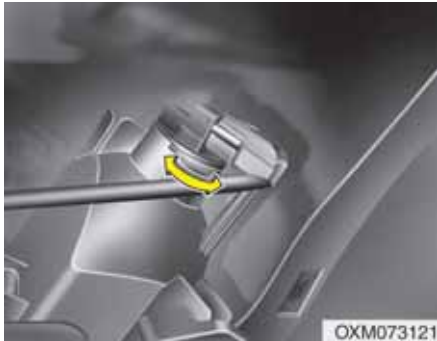

۱. با چرخاندن پوشش لامپ در خلاف جهت عقربه‌های ساعت، کابل برق لامپ را جدا کرده و با چرخاندن لامپ در جهت عقربه‌های ساعت، لامپ را بیرون بکشید.
۲. لامپ جدید را جا بزنید.

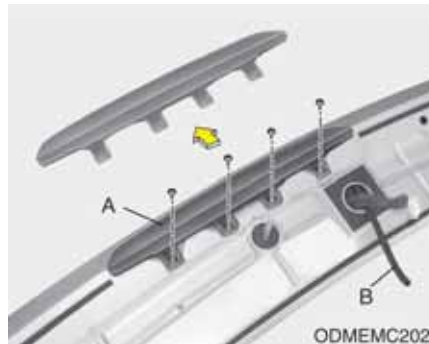

۵. پس از شل کردن مهره‌ها و واشر نازل (B) مجموعه چراغ ترمز بالا (A) را پیاده کنید.
۶. مجموعه لامپ جدید را به ترتیب عکس پیاده کردن، سوار کنید.



۴. مهره‌های نگهدارنده را شل کرده و بست‌ها را پیاده کنید.

تعویض لامپ چراغ پلاک راهنمایی و رانندگی

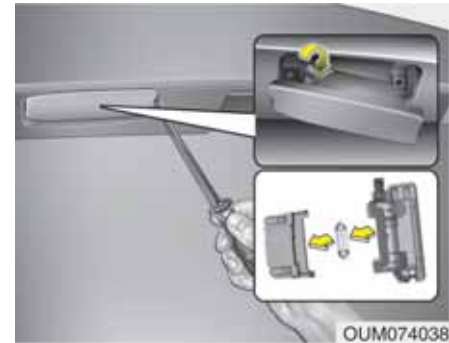

- ۱
- ۲
- ۳
- ۴
- ۵
- ۶
- ۷
- ۸
- I

تعویض لامپ چراغ لبه درب (در صورت مجهز بودن)



اگر چراغ روشن نمی‌شود، توصیه می‌شود با مراجعه به عاملیت مجاز کیا، خودرو را مورد بازرسی و کنترل قرار دهید.

۱. با پیچ گوشتی سر تخت، پیچ‌های نگهدارنده لنز را شل کنید.
۲. لنز را پیاده کنید.
۳. با کشیدن مستقیم لامپ به سمت بیرون، لامپ را پیاده کنید.
۴. لامپ جدید را سوار کنید.
۵. با پیچ‌های نگهدارنده، لنز را محکم در محل خود سوار کنید.

تعویض لامپ چراغ های داخلی

**⚠️** **اخطار**

برای جلوگیری از سوختن انگشتان دست یا برق گرفتگی، قبل از کار بر روی چراغ های داخل، حتماً دکمه خاموش "OFF" را فشار دهید.

۱. با پیچ گوشتی تخت، به آرامی لنز چراغ را از محفظه چراغ جدا کنید.
۲. با کشیدن مستقیم لامپ به سمت بیرون، لامپ را پیاده کنید.
۳. لامپ نورادر سوکت جابزنید.
۴. زائده های لنز (طلق) چراغ را با شیارهای محفظه چراغ داخلی میزان کرده، لنز را در محل آن جابزنید.

**⚠️** **هشدار**

مواظب باشید لنز، زائده لنز و قاب پلاستیکی را کثیف یا معیوب نکنید.

■ لامپ چراغ مطالعه



■ لامپ چراغ اتاق

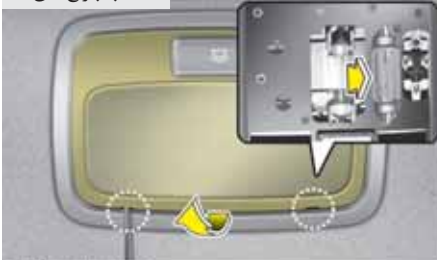

■ لامپ چراغ جعبه داشبورد

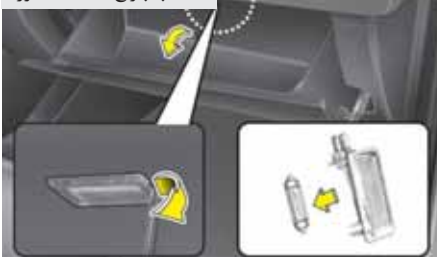

■ لامپ چراغ محفظه بار

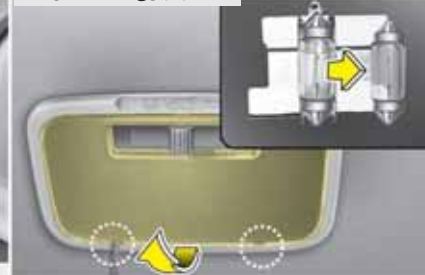

■ لامپ چراغ آینه آرایشی



## مراقبت از ظاهر خودرو

## مراقبت از بیرون خودرو

## هشدارهای عمومی

پیروی از دستورالعمل‌های مندرج بر روی برچسب (نحوه استفاده) ظرف مواد پاک‌کننده یا پولیش‌های شیمیایی در هنگام استفاده از آنها اهمیت بسیار دارد. همه اخترا‌ها و هشدارهای درج شده بر روی برچسب را مطالعه کنید.

۱

۲

۳

۴

۵

۶

۷

۸

۹

تعمیر و نگهداری رنگ و تزئینات خارجی خودرو  
شستشو

برای کمک به محافظت از رنگ و پوشش‌های خارجی بدنه خودرو در مقابل زنگ، خوردگی شیمیایی و جلوگیری از خرابی رنگ، خودرو را در دفعات مکرر و حداقل ماهی یکبار با آب ولرم یا سرد کاملاً شستشو کنید.

اگر از خودرو در خارج از جاده استفاده می‌کنید، باید پس از هر سفر خارج از جاده خودرو را شستشو کنید. برای زدودن انباشت هرگونه نمک، گرد و خاک، آلودگی، گل و دیگر مواد خارجی مراقبت خاص لازم را اعمال کنید. از باز و تمیز باقی ماندن سوراخ‌های تخلیه آب در زیر لبه‌های درب‌ها و صفحات کف اطمینان حاصل کنید.

حشرات، قیر جاده، صمغ درختان، فضولات پرندگان، آلودگی‌های صنعتی یا رسوبات مشابه، باید بلافاصله زدوده شوند، در غیر اینصورت می‌توانند به پوشش ظاهری خودرو صدمه بزنند.

حتی شستشوی به‌موقع با آب ساده ممکن است نتواند همه این رسوبات را بزداید. از صابون ملایم و ایمن برای تمیزکردن سطوح رنگ شده می‌توانید استفاده کنید.

پس از شستشو، خودرو را به‌طور کامل با آب ولرم و یا سرد آب‌کشی کنید. اجازه ندهید صابون بر روی پوشش خارجی (رنگ) خودرو خشک شود.

هشدار 

- از صابون‌های قوی، پاک‌کننده‌های شیمیایی یا آب داغ استفاده نکنید. همچنین خودرو را در زیر اشعه مستقیم آفتاب شستشو نکرده یا در هنگام گرم بودن بدنه خودرو اقدام به شستن آن نکنید.
- حین شستشوی پنجره‌های جانبی خودرو مراقب باشید، به‌ویژه، حین شستن با آب پر فشار، ممکن است آب به داخل خودرو نشت کرده، داخل خودرو را خیس کند.
- برای جلوگیری از صدمه دیدن قطعات پلاستیکی از حلال‌های شیمیایی قوی یا پاک‌کننده‌های قوی استفاده نکنید.

⚠️ **اخطار - ترمزهای خیس**

پس از شستشوی خودرو، در حالی‌که به آرامی رانندگی می‌کنید، اقدام به امتحان کردن ترمزها برای اطلاع از تحت تاثیر قرار گرفتن آنها نمایید. اگر عملکرد ترمز ضعیف شده است، با ترمز کردن نرم در حالی‌که سرعت کم روبرو جلورا حفظ کرده‌اید، آنها را خشک کنید.

### هشدار

- استفاده از پارچه خشک برای تمیز کردن گرد و غبار یا خاک از بدنه خودرو، پوشش خارجی (رنگ) را دچار خش می کند.
- از پشم فلزی (سیم ظرفشویی)، پاک کننده های ساینده ، پاک کننده های اسیدی یا پاک کننده شیمیایی قوی قلبایی بالا یا مواد خورنده برای تمیز کردن قطعات کرومی یا آلومینیومی یا آلومینیوم آب کاری (انودایز) شده استفاده نکنید. این عمل باعث صدمه زدن به پوشش محافظ آنها و تغییر رنگ یا از بین رفتن رنگ آنها می شود.

### واکس زدن

هنگامیکه آب بصورت قطرات روی سطوح تمیز باقی نمی ماند و کاملاً پخش می شود، اقدام به واکس زدن خودرو نمایید.

همیشه قبل از واکس زدن، خودرو را شسته و خشک کنید. از واکس مایع یا خمیری دارای کیفیت خوب استفاده کرده و از دستورالعمل های کارخانه سازنده آن پیروی کنید. همه تزئینات فلزی را به جهت محافظت و حفظ درخشش آنها واکس بزنید.

پاک کردن روغن، قیر و موادمشابه با پاک کننده های لکه، معمولاً واکس را از پوشش خارجی (رنگ) پاک می کند. حتی در صورت عدم نیاز بقیه سطوح خودرو به واکس حتماً سطوح پاک شده توسط پاک کننده های لکه را مجدداً واکس بزنید.

روی قسمت های برجسته رنگ نشده واکس نزنید زیرا باعث لکه شدن این قسمت می گردد.



### هشدار

- شستشوی محافظه موتور شامل شستشوی تحت فشار با آب، ممکن است باعث صدمه دیدن مدارهای الکتریکی واقع در محافظه موتور شود.
- هرگز اجازه ندهید آب یا مایعات دیگر با اجزاء الکتریکی / الکترونیکی داخل خودرو تماس پیدا کند، چون ممکن است به آنها صدمه بزند.

### تعمیر آسیب‌دیدگی‌های پوشش خارجی بدنه

خراش‌های عمیق یا جداسدن رنگ از سطوح رنگ‌شده در اثر برخورد سنگ و سنگریزه باید به موقع تعمیر شود. فلز لخت به سرعت زنگ می‌زند و می‌تواند باعث گسترش تعمیرات به تعمیراتی پر هزینه شود.

### \*پیاذوری

اگر خودرو به دلیل صدمه دیدن نیاز به تعمیرات صافکاری یا تعویض کاری دارد، از اعمال ضدزنگ به قطعات تعمیری یا تعویضی توسط تعمیرگاه اطمینان حاصل کنید.

### نگهداری از قطعات فلزی براق

- برای زدودن دوده و قیر جاده یا حشرات مرده، از محصولات پاک‌کننده دوده و قیر جاده استفاده کنید، نه اشیاء تیز.
- برای محافظت از سطح قطعات فلزی براق در مقابل زنگ، سطح مورد نظر را با لایه‌ای از واکس یا مواد محافظ کروم پوشانده، تا حد برق زدن مالش دهید.
- در هوای زمستانی یا مناطق ساحلی قطعات براق فلزی را با لایه ضخیم‌تری از واکس یا مواد محافظ بپوشانید. در صورت لزوم این قطعات را با روغن‌های نفتی غیرخورنده یا مواد ترکیبی محافظ پوشش دهید.

### تعمیر و نگهداری زیر خودرو

مواد خورنده‌ای که برای یخ‌زدایی و پاک کردن برف یا کنترل گرد و خاک در جاده بکار گرفته می‌شوند، ممکن است در زیر خودرو انباشته شده، به زیر خودرو بچسبند. اگر این مواد زدوده نشوند، خوردگی سریع (شیمیایی) در اجزا و قسمت‌های زیر خودرو نظیر لوله‌های سوخت، شاسی، زیر کف و سیستم‌های اگزوز (با اینکه آنها با مواد پیشگیری‌کننده اندود شده‌اند) می‌تواند رخ دهد.

ماهی یکبار، پس از هر بار رانندگی در خارج از جاده و پس از پایان هر زمستان، زیر خودرو و زیر گلگیرها را با آب ولرم یا سرد کاملاً شستشو کنید. به این مکان‌ها توجه مخصوص داشته باشید چون دیدن همه گل‌ها و گرد و خاک انباشته در این محدوده‌ها مشکل است. خیس کردن گرد و خاک و جرم انباشته شده در زیر خودرو بدون آنکه بخوبی زدوده شوند بیشتر از گرد و خاک خشک به خودرو صدمه می‌زند. کلاف پایینی درب‌ها، صفحات کف و اجزای شاسی دارای سوراخ‌های تخلیه آب هستند، اجازه ندهید این سوراخ‌ها با گل و خاک بسته شوند، آب به تله افتاده در این نقاط می‌تواند باعث خوردگی شیمیایی شود.



### ⚠️ خطر

پس از شستشوی خودرو، در حالیکه به آرامی رانندگی می‌کنید، اقدام به امتحان کردن ترمزها برای اطلاع از تحت تاثیر قرار گرفتن آنها نمایید. اگر عملکرد ترمز دچار ضعف شده است، با ترمز کردن نرم در حالیکه سرعت کم رو به جلو را حفظ کرده‌اید، آنها را خشک کنید.

### تعمیر و نگهداری رینگ‌های آلومینیومی

رینگ های آلومینیومی با پوشش محافظ شفاف آب کاری شده‌اند.

- از پاک کننده‌های ساینده، پولیش‌های ترکیبی، حلال‌ها یا برس‌های سیمی برای تمیز کردن رینگ‌های آلومینیومی استفاده نکنید، این ترکیبات ممکن است در پوشش رینگ خراش ایجاد کرده یا به آن صدمه بزنند.
- فقط پس از سرد شدن رینگ، اقدام به تمیز نمودن آن کنید.

• برای این منظور فقط از صابون ملایم یا پاک کننده‌های خنثی استفاده کرده و با آب کاملاً آب‌کشی کنید. همچنین پس از رانندگی در جاده‌های آغشته به نمک، حتماً چرخ‌ها را تمیز کنید. این امر به جلوگیری از زنگ زدگی کمک می‌کند.

- از شستن رینگ‌ها توسط برس‌های پرسرعت کارواش‌ها اجتناب کنید.
- از پاک کننده‌های حاوی اسید استفاده نکنید، آنها ممکن است به رینگ‌های آلومینیومی آب کاری (اندود) شده با پوشش محافظ شفاف، صدمه زده و باعث ایجاد خوردگی در آنها شوند.

حفاظت در برابر خوردگی شیمیایی (زنگ زدگی) خودروی خود را از خوردگی شیمیایی محافظت کنید.

خودروهای کیا با استفاده از پیشرفته‌ترین دانش طراحی و تجارب ساخت برای مقابله با زنگ زدگی تولید می‌شود تا بتواند با خوردگی شیمیایی و زنگ زدگی مقابله کند. اما این فقط بخشی از کار است. برای دستیابی به مقاومت طولانی مدت خودرو در برابر خوردگی، همکاری مالک خودرو نیز لازم است.

### دلایل شایع خوردگی شیمیایی

بیشترین دلایل شایع خوردگی شیمیایی در خودرو عبارتند از:

- نمک جاده، رطوبت، گل و خاک جاده که در سطح زیرین خودرو انباشته می‌شوند.
- جدا شدن رنگ یا پوشش‌های محافظ توسط سنگ، شن، سنگ ریزه یا سائیدگی و ضرب دیدگی (قرشده‌گی)‌های جزئی که باعث لخت شدن سطوح قسمت‌های فلزی شده و آنها را بدون هیچ‌گونه محافظت در معرض خوردگی قرار می‌دهد.

**مکان‌های مستعد بیشترین خوردگی شیمیایی**  
اگر به دلیل محیط زندگی، خودروی شما دائماً در معرض مواد خورنده قرار دارد، حفاظت در برابر خوردگی به طور خاص بسیار مهم است. برخی از دلایل معمول افزایش سرعت خوردگی شیمیایی عبارتند از: نمک‌های جاده، مواد شیمیایی کنترل گرد و خاک، شرایط آب‌وهوایی مناطق مجاور دریا و آلودگی‌های صنعتی.

**رطوبت، ایجاد کننده خوردگی شیمیایی**  
رطوبت، بهترین شرایط را برای ایجاد خوردگی شیمیایی، فراهم می‌کند. به عنوان مثال، خوردگی در رطوبت تسریع می‌شود، به خصوص زمانی که دمای هوای محیط کمی بالاتر از صفر است، این امر شدت می‌گیرد. در این شرایط، از آنجا که ذرات ریز آب به کندی تبخیر می‌شوند، مواد خورنده با سطوح بدنه خودرو در تماس باقی می‌مانند. گل‌ها، بخصوص دارای خوردگی زیادی هستند، زیرا خیلی دیر خشک می‌شوند و رطوبت را در سطوح خودرو باقی نگه می‌دارند. اگرچه به نظر می‌رسد که گل ظاهراً خشک شده است، اما همین گل خشک شده هم می‌تواند رطوبت را همچنان در خود نگهدارد و فرآیند خوردگی شیمیایی را پیش ببرد. گرمای زیاد هم می‌تواند سرعت خوردگی را در قسمت‌هایی که هوا به درستی در آنها جریان نمی‌یابد و رطوبت در سطح آنها وجود دارد، افزایش دهد.

بنا به همین دلایل، پاکیزه نگه داشتن خودرو از گل و مواد دیگر چسبیده به آن، اهمیت ویژه‌ای دارد. این کار را نه فقط برای قسمت‌هایی از خودرو که در معرض دید هستند، بلکه به خصوص برای سطوح زیرین خودرو هم باید انجام داد.

**کمک به جلوگیری از خوردگی شیمیایی**  
شما با رعایت موارد زیر می‌توانید به جلوگیری از خوردگی شیمیایی در خودرو کمک نمایید:

**تمیز نگه داشتن خودرو**  
بهترین راه برای پیشگیری از خوردگی شیمیایی، تمیز نگه داشتن خودرو و پاک کردن آن از مواد خورنده است. به خصوص توجه به سطح زیر خودرو اهمیت دارد.

- اگر در محیط‌هایی با شرایط خوردگی بالا زندگی می‌کنید، مانند مناطقی که از نمک برای جلوگیری از یخ زدن جاده استفاده می‌شود یا مناطق مجاور دریا و مکان‌هایی که آلودگی‌های صنعتی، مواد شیمیایی و باران‌های اسیدی در آنها وجود دارد، برای جلوگیری از خوردگی شیمیایی باید مراقبت‌های خاصی اعمال کنید. در زمستان، حداقل ماهی یک بار، با شلنگ آب، زیر خودرو را شسته و در پایان زمستان نیز این شستشو را به طور کامل انجام دهید.
- هنگام تمیز کردن زیر خودرو، اجزا زیر گل‌گیرها و سپرها و قسمت‌های دیگری که در معرض دید نیستند را مورد توجه خاص قرار دهید. کار را ناقص انجام ندهید، خیس کردن گل‌های جمع شده و چسبیده به خودرو به جای زدودن کامل آنها، سرعت خوردگی را بیشتر می‌کند. استفاده از آب و بخار تحت فشار زیاد، تاثیر فوق‌العاده‌ای در جدا کردن و پاک کردن گل و مواد خورنده چسبیده به خودرو دارد.

- هنگام تمیز کردن قسمت‌های پائین دور در، صفحات کف خودرو، لولاها و اجزاء شاسی، از باز بودن سوراخ‌های خروج آب، اطمینان حاصل کنید تا در نتیجه رطوبت امکان فرار به بیرون را داشته، در داخل این قسمت‌ها محبوس نشود و نهایتاً سرعت خوردگی را افزایش ندهد.

### خشک نگه داشتن پارکینگ

خودرو را در پارکینگ‌های خیس یا مرطوب که هوا در آن‌ها به خوبی جریان نمی‌یابد پارک نکنید. این شرایط، محیط مناسبی را برای خوردگی شیمیایی ایجاد می‌کند، به خصوص اگر خودرو را در پارکینگ بشوئید، یا در حالیکه خودرو، با برف، یخ یا گل و لای پوشیده شده یا همچنان مرطوب است آن را در پارکینگ پارک کنید. حتی یک پارکینگ گرم هم می‌تواند به روند خوردگی کمک کند مگر اینکه هوای داخل پارکینگ به خوبی تهویه شده و رطوبت پراکنده شود.

### حفظ رنگ و تزئینات خارجی خودرو

برای کاهش امکان خوردگی شیمیایی، خراش‌ها و محل‌های پوسته شدن رنگ از سطوح باید در سریع‌ترین زمان ممکن با رنگ لکه‌گیری شوند. اگر سطوح فلزی لخت و بدون رنگ در خودرو مشاهده شد، توصیه می‌شود به کارگاه تخصصی صافکاری و رنگ مراجعه کنید.

فضولات پرندگان: فضولات پرندگان بسیار خورنده بوده و می‌توانند سطوح رنگ شده را ظرف چند ساعت دچار آسیب نمایند. همیشه فضولات پرندگان را هر چه زودتر بردارید.

### از داخل خودرو غفلت نکنید

رطوبت می‌تواند زیر موکت کف خودرو جمع شده، باعث خوردگی شیمیایی شود. برای اطمینان از خشک بودن این قسمت‌ها، به طور مرتب زیر موکت کف اتاق را بازدید کنید. در صورتی که کود شیمیایی، مواد پاک‌کننده یا شیمیایی در داخل خودرو حمل می‌کنید، مراقبت جدی را اعمال کنید.

این مواد باید در ظروف مناسب نگهداری و حمل شوند. ریزش یا نشتی حاصل از این مواد باید پس از تمیز کردن، با آب شسته شده، سپس به طور کامل خشک گردد.

### مراقبت از داخل خودرو

#### هشدارهای عمومی

از تماس محلول‌های خورنده (سوزاننده شیمیایی) نظیر عطر، روغن آرایشی، کرم آفتاب، تمیزکننده دست و خوشبو کننده‌های هوا با قسمت‌های داخلی خودرو جلوگیری کنید، چون باعث آسیب دیدن یا تغییر رنگ قطعات داخلی می‌شود. اگر چنین تماسی رخ داد، بلافاصله آنها را پاک کنید. دستورالعمل‌های تمیز کردن مناسب اشیاء وینیلی را مطالعه و از آنها پیروی کنید.

#### هشدار

هرگز اجازه ندهید آب یا مایعات دیگر با اجزاء الکتریکی / الکترونیکی داخل خودرو تماس پیدا کند، چون ممکن است به آنها صدمه بزند.

#### هشدار

حین تمیز نمودن بخش‌های چرمی (غریبک فرمان، صندلی‌ها و غیره) از پاک‌کننده‌های خنثی یا حلال‌ها حاوی درصد پایین الکل استفاده نمایید. در صورتیکه از حلال‌هایی با الکل بالا استفاده یا پاک‌کننده‌های اسیدی / قلیایی استفاده نماید، منجر به تغییر رنگ چرم یا تکه شدن سطح می‌گردد.

### تمیز کردن تودوزی و تزئینات داخلی

#### وینیل

گرد و خاک و آشغال‌های جدا از سطوح را با استفاده از برس نرم یا جاروبرقی تمیز کنید. سطوح وینیلی را با محلول‌های تمیزکننده وینیل، تمیز کنید.

#### پارچه

گرد و خاک و آشغال‌های جدا از سطوح را با استفاده از برس نرم یا جاروبرقی تمیز کنید. با استفاده از محلول‌های صابون ملایم توصیه شده، تودوزی پارچه‌ای را تمیز کنید. لکه‌های تازه را فوراً با تمیزکننده‌های لکه‌پارچه تمیز کنید. اگر به لکه‌های تازه، توجه فوری نکنید، پارچه لک شده و رنگ آن ممکن است تحت تاثیر قرار گیرد. همچنین عدم اعمال نگهداری مناسب می‌تواند مقاومت ضد آتش‌گیری پارچه را کاهش دهد.

#### هشدار

استفاده از هر چیزی بجز پاک‌کننده‌ها و روش‌های توصیه شده، ممکن است تاثیری نامطلوب بر ظاهر و مقاومت ضد آتش‌گیری پارچه داشته باشد.

تمیزکردن تسمه روی پا / شانه کمر بند ایمنی با استفاده از محلول صابون ملایم توصیه شده برای تمیزکاری تودوزی یا فرش خودرو، تسمه‌های کمر بند را تمیز کنید. از دستورات عمل‌های ارائه شده با صابون پیروی کنید. از مواد رنگ بر یا رنگ‌کننده استفاده نکنید، این مواد ممکن است باعث تضعیف پارچه تسمه کمر بند شوند.

#### تمیزکردن سمت داخل شیشه‌ها

اگر شیشه‌ها از داخل بخار کردند، (چون ممکن است لایه نازکی از روغن گریس یا واکس آنها را پوشانده باشد) باید آنها را با پاک‌کننده‌های شیشه تمیز کنید. از دستورات عمل‌های درج شده بر روی ظرف شیشه پاک‌کن، پیروی کنید.

#### هشدار

سطح داخلی شیشه عقب را نتراشیده و خراش ندهید. این امر باعث صدمه دیدن شبکه گرم‌کن شیشه عقب می‌شود.

- ۱
- ۲
- ۳
- ۴
- ۵
- ۶
- ۷
- ۸
- ۱

## سیستم کنترل گازهای مَرُومی اگزوز (در صورت مجهز بودن)

سیستم کنترل گازهای خروجی اگزوز خودرو شما توسط گارانتی محدود مکتوب پوشش داده شده است. لطفاً اطلاعات گارانتی مندرج در دفترچه گارانتی خودرو خود را مطالعه کنید. خودروی شما برای انطباق با همه قوانین محدود کننده گازهای خروجی به سیستم کنترل گازهای خروجی مجهز شده است. سیستم گازهای خروجی از سه سیستم فرعی به شرح زیر تشکیل شده است.

- (۱) سیستم کنترل بخار محفظه میل لنگ (کارتر)
- (۲) سیستم کنترل بخار سوخت
- (۳) سیستم کنترل گازهای خروجی اگزوز

برای اطمینان از عملکرد صحیح سیستم‌های کنترل گازهای خروجی اگزوز، توصیه می‌شود برای بازدید فنی با توجه به جدول زمانی برنامه تعمیر و نگهداری این کتابچه راهنما، به یکی از عاملیت‌های مجاز کیا مراجعه نمایید.

هشدار مربوط به بازرسی و آزمایش (تست) تعمیر و نگهداری ( با وجود سیستم برنامه پایداری الکترونیکی ESC)

- برای جلوگیری از خاموش شدن خودرو در حین آزمایش سرعت بر روی دستگاه تست دینامیکی، با فشار دادن کلید ESC سیستم برنامه پایداری الکترونیکی را خاموش کنید.
- پس از کامل شدن تست دینامیکی سرعت، با فشار دادن مجدد کلید ESC، سیستم برنامه پایداری الکترونیکی را مجدداً روشن کنید.

۱. سیستم کنترل بخار محفظه میل لنگ برای جلوگیری از آلودگی هوا توسط بخارات متصاعد شده از محفظه میل لنگ، سیستم تهویه مثبت محفظه میل لنگ (PCV) پیش بینی و به کار گرفته شده است. این سیستم هوای تازه فیلتر شده را از طریق شلنگ ورودی هوا به محفظه میل لنگ هدایت می‌کند. این هوا با گاز و بخارات متصاعد شده از محفظه میل لنگ (کارتر) مخلوط شده، سپس از طریق شیر سیستم تهویه مثبت محفظه میل لنگ PCV به سیستم مکش موتور وارد می‌شود.

۲. سیستم کنترل تبخیر بخار سوخت این سیستم برای جلوگیری از فرار بخارات سوخت به هوای بیرون طراحی شده است.

### مخزن کنیستر

در هنگام خاموش بودن موتور، بخارات سوخت تولید شده در باک، به مخزن کنیستر جذب و در آن ذخیره می‌شوند. پس از روشن شدن موتور، این بخارات از طریق شیر برقی کنیستر به سیستم مکش موتور هدایت شده، توسط این سیستم مکیده می‌شوند.

### شیر برقی کنترل سوخت (PCSV)

شیر برقی کنترل سوخت توسط مازول کنترل موتور (ECM) کنترل می‌شود. هنگامی که دمای مایع خنک کننده موتور حین کار کردن در جای موتور پایین است، دریچه PCSV بسته می‌شود در نتیجه بخار سوخت وارد موتور نمی‌شود پس از گرم شدن موتور در طول رانندگی عادی دریچه PCSV باز می‌شود و بخار سوخت وارد موتور می‌شود.

### ۳. سیستم کنترل گازهای خروجی اگزوز

سیستم کنترل گازهای خروجی اگزوز، سیستمی بسیار موثر بوده و ضمن حفظ عملکرد خوب خودرو، گازهای خروجی اگزوز را کنترل می‌کند.

### ایجاد تغییر و دستکاری خودرو

این خودرو نباید دستکاری می‌شود. دستکاری خودرو در نحوه عملکرد، ایمنی و دوام تاثیر منفی گذاشته حتی ممکن است قوانین ایمنی وضع شده دولتی را نیز زیر پا بگذارید.

علاوه بر این، صدمات یا مشکلات عملکرد در نتیجه هر گونه دستکاری تحت پوشش گارانتی نخواهد بود.

- در صورت استفاده از تجهیزات الکترونیکی غیراصلی کیا، ممکن است خودرو به طور غیرعادی عمل کرده، سیم‌کشی‌ها صدمه دیده، باتری خالی شده و منجر به آتش‌سوزی گردد. برای ایمنی خود از تجهیزات الکترونیکی غیراصلی استفاده نکنید.

### هشدارهای گاز خروجی اگزوز

#### (منو اکسید کربن)

- گاز منواکسید کربن می‌تواند با دیگر گازهای خروجی اگزوز همراه باشد، بنابراین اگر بوی گازهای اگزوز از هر نوع که باشد در داخل خودرو به مشام رسید، با مراجعه به عاملیت مجاز کیا، هر چه زودتر خودرو را مورد بازرسی و تعمیر قرار دهید. اگر به ورود گاز اگزوز به داخل خودرو شک داشتید، فقط در حالتی که تمام پنجره‌ها به طور کامل باز باشد، با آن رانندگی کنید. فوراً خودرو را مورد بازرسی و تعمیر قرار دهید.

### ⚠️ اخطار - اگزوز

گازهای خروجی اگزوز حاوی گاز منواکسید کربن (CO) می‌باشند. این گاز بی رنگ و بی بو خطرناک بوده و در صورت تنفس می‌تواند مرگ‌آور باشد، برای جلوگیری از مسمومیت توسط گاز CO از دستورالعمل‌های زیر پیروی کنید.

خودروی شما به مبدل کاتالیستی کنترل گازهای خروجی اگزوز مجهز می‌باشد، بنابراین احتیاط‌های زیر باید رعایت شوند:

- در موتورهای بنزینی فقط بنزین بدون سرب استفاده کنید.
- در هنگام وجود علائمی از عیب موتور نظیر خاموش شدن، یا کاهش قابل توجه کارایی موتور، از خودرو استفاده نکنید.
- موتور را مورد استفاده نادرست یا سوء استفاده قرار ندهید. به طور مثال ادامه دادن رانندگی با موتور خاموش و پایین رفتن از شیب‌های تند در دنده در حالت خاموش بودن موتور، استفاده نادرست محسوب می‌شود.
- موتور را در دور آرام بالا به مدت طولانی (۵ دقیقه یا بیشتر) روشن نگه ندارید.
- هیچ یک از قطعات موتور یا سیستم کنترل گازهای خروجی موتور را مورد بهیینه سازی یا دست‌کاری قرار ندهید. کلیه بازرسی و تنظیم‌ها باید توسط عاملیت مجاز کیا انجام گیرد.
- از رانندگی با سوخت بسیار کم خودداری کنید. اگر سوخت تمام شود، این امر می‌تواند باعث خاموش شدن موتور شده، منجر به فشار زیاد روی مبدل کاتالیستی گردد.

## هشدارهای عملکردی برای مبدل‌های کاتالیستی (در صورت مجهز بودن)

### ⚠️ **اخطار - خطر آتش سوزی**

- سیستم اگزوز داغ می‌تواند اجسام قابل اشتعال زیر خودرو را آتش بزند. خودرو را در نزدیکی یا بر روی اجسام قابل اشتعال نظیر، علف، گیاه، کاغذ، برگ و نظایر آن‌ها پارک نکنید.
- سیستم اگزوز و مبدل کاتالیستی کار کردن موتور یا بلافاصله پس از خاموش کردن موتور، خیلی داغ هستند. از این سیستم‌ها دور بمانید، در غیر اینصورت دچار سوختگی می‌شوید. همچنین، سینک حرارتی اطراف سیستم اگزوز را نیز خارج نکنید؛ زیر خودرو را آب‌بندی نکرده یا برای کنترل زنگ‌زدگی آن را با چیزی نپوشانید؛ چرا که در شرایط خاص احتمال آتش‌سوزی وجود دارد.

- در مکان‌های محصور یا در بسته (نظیر پارکینگ منزل) بیش از زمان لازم برای ورود یا خروج خودرو از محل، موتور را روشن نگه ندارید.
- در هنگام روشن بودن موتور و توقف بیش از مدتی کوتاه در فضای باز، سیستم تهویه را برای مکش هوای بیرون به داخل (بر حسب نیاز) تنظیم کنید.
- در حالیکه موتور روشن است هرگز برای مدتی نسبتاً طولانی در خودرو پارک شده یا متوقف ننشینید.
- اگر موتور خود به خود خاموش می‌شود یا روشن نمی‌شود، بیش از اندازه استارت نزنید، این امر ممکن است باعث صدمه دیدن سیستم کنترل گازهای خروجی اگزوز شود.

عدم رعایت این احتیاط‌ها می‌تواند باعث آسیب دیدن مبدل کاتالیستی و خودرو شود. به علاوه این امور می‌توانند گارانتی خودروی شما را بی اعتبار نمایند.

۱

۲

۳

۴

۵

۶

۷

۸

۹

**سیستم فیلتر ذرات معلق دیزل (در صورت مجهز بودن)**  
سیستم فیلتر ذرات معلق دیزل (DPF)، دوده را از گاز خروجی سیستم حذف می‌کند. بر خلاف فیلترهای هوای قابل دورانداختن، سیستم DPF بطور اتوماتیک دوده جمع شده را براساس شرایط رانندگی می‌سوزاند (اکسید می‌کند). به بیان دیگر، سوختن فعال توسط سیستم کنترلی موتور و دمای بالای گاز خروجی از آگزوز، ایجاد شده بر اثر شرایط رانندگی عادی / سخت، دوده جمع شده را سوزانده و از بین می‌برد. با وجود این، در صورتیکه به مدت طولانی خودرو با سرعت کم رانده شود، دوده جمع شده ممکن است بطور اتوماتیک از بین نرود چرا که دمای گاز خروجی پایین است. در این حالت خاص، میزان دوده جمع شده کمتر از حد قابل تشخیص می‌باشد، اکسیداسیون دوده توسط سیستم کنترلی موتور انجام شده و در صورت عدم انجام آن چراغ نمایشگر (  ) وجود عیب چشمک خواهد زد.

در صورت چشمک زدن چراغ نمایشگر وجود عیب، در صورت رانندگی با سرعت بیش از ۶۰ km/h یا رانندگی با دنده بالاتر از دنده دو و دور موتور ۱۵۰۰ تا ۲۵۰۰rpm به مدت خاص (حدود ۲۵ دقیقه) ممکن است چشمک زدن چراغ متوقف شود. در صورتیکه با وجود طی مراحل، چراغ نمایشگر وجود عیب به چشمک زدن ادامه دهد یا پیغام خطر بررسی سیستم گازهای خروجی (system Check exhaust) نمایش داده شود، لطفاً برای کنترل و بازرسی سیستم DPF به عاملیت مجاز کیا مراجعه کنید.

در صورت تداوم رانندگی با وجود چشمک زدن چراغ نمایشگر عیب برای مدت طولانی، ممکن است سیستم DPF صدمه دیده و بازده سوخت کاهش یابد.



### تله ناکس (NOX) رقیق

(LNT ، در صورت مجهز بودن)

سیستم تله ناکس رقیق (LNT) اکسید نیتروژن در گازهای خروجی را خارج می کند. با توجه به کیفیت سوخت، اگر از گازهای خروجی بویی به مشام برسد بیانگر پایین آمدن عملکرد کاهش ناکس (NOX) می باشد، توصیه می شود از سوخت دیزلی مجاز توصیه شده استفاده نمایید.

### هشدار - سوخت دیزل

(در صورت مجهز بودن به سیستم DPF)

توصیه می شود در خودروهای مجهز به سیستم DPF از سوخت دیزل استاندارد استفاده نمایید. در صورت استفاده از سوخت دیزل محتوی سولفور بالا (بیش از ۵۰ppm سولفور) و افزودنی های غیر مجاز، ممکن است سیستم صدمه دیده و از آگروز و دود خارج شود.

۱

۲

۳

۴

۵

۶

۷

۸

۹



## مشخصات فنی و اطلاعات مورد نیاز استفاده کننده خودرو

اندازه ها	۸-۲.....
موتور	۸-۲.....
وزن خالص موتور	۸-۳.....
حجم محفظه بار	۸-۴.....
سیستم ایرکندیشن (کولر)	۸-۴.....
توان (وات) لامپ ها	۸-۵.....
لاستیک ها و رینگ ها (مخصوص کشورهای اروپایی)	۸-۶.....
لاستیک ها و رینگ ها (مخصوص کشورهای غیر اروپایی)	۸-۷.....
روانکارهای (روغن) توصیه شده و ظرفیت ها	۸-۸.....
عدد گرانروی (ویسکوزیته) SAE توصیه شده	۸-۱۱.....
شماره شناسایی خودرو (VIN)	۸-۱۳.....
برچسب شناسایی خودرو	۸-۱۳.....
مصرف سوخت خودرو	۸-۱۳.....
برچسب مشخصات لاستیک و باد	۸-۱۴.....
شماره موتور	۸-۱۴.....
برچسب کمپرسور کولر	۸-۱۵.....
برچسب گاز خنک کننده	۸-۱۵.....
اعلام انطباق	۸-۱۵.....

**اندازه‌ها ( ابعاد )**

شرح		mm(in.)
طول کلی		4,780 mm (188.1 in)
عرض کلی		1,890 mm (74.4 in)
ارتفاع کلی (مخصوص کشورهای اروپایی)	بدون باربند	1,680 mm (66.1 in)
	همراه با باربند	1,685 mm (66.3 in)
ارتفاع کلی (مخصوص کشورهای غیراروپایی)	بدون باربند	1,685 mm (66.3 in)
	همراه با باربند	1,690 mm (66.5 in)
ارتفاع کلی (مخصوص کشور چین)	بدون باربند	1,680 mm (66.1 in)
	همراه با باربند	1,685 mm (66.3 in)
فاصله عرضی	چرخ‌های جلو	235/65 R17
		1,628 mm (64.0 in)
		235/60 R18
	چرخ‌های عقب	235/55 R19
		1,628 mm (64.0 in)
		235/65 R17
فاصله طولی بین چرخ‌ها		2,780 mm (109.4 in)

**موتور**

شرح	بنزینی Theta II 2.0 T-GDI	بنزینی Theta II 2.4	بنزینی Lambda II 3.3	دیزلی R2.0	دیزلی R2.2
حجم جابه‌جایی موتور	1,998 (121.92)	2,359 (143.95)	3,342 (203.94)	1,995 (121.74)	2,199 (134.19)
قطر x کورس	86 x 86 (3.39 x 3.39)	88 x 97 (3.46 x 3.81)	92 x 83.8 (3.62 x 3.29)	84 x 90 (3.30 x 3.54)	85.4 x 96 (3.34 x 3.77)
ترتیب احتراق	1-3-4-2	1-3-4-2	1-2-3-4-5-6	1-3-4-2	1-3-4-2
تعداد سیلندرها	۴ - خطی	۴ - خطی	نوع V	۴ - خطی	۴ - خطی

وزن خالص خودرو

شرح	مخصوص کشورهای اروپایی		مخصوص کشورهای غیراروپایی		مخصوص کشورهای خاورمیانه		مخصوص کشور استرالیا		مخصوص کشور چین	
	۷ سرنشین	۵ سرنشین	۷ سرنشین	۵ سرنشین	۷ سرنشین	۵ سرنشین	۷ سرنشین	۵ سرنشین	۷ سرنشین	۵ سرنشین
AWD AT Theta II 2.0	-	-	-	-	-	-	-	-	2,530 (5,577)	2,510 (5,533)
FWD MT Theta II 2.4	2,510 (5,533)	2,510 (5,533)	2,510 (5,533)	2,510 (5,533)	2,510 (5,533)	2,510 (5,533)	2,540 (5,599)	2,510 (5,533)	-	-
FWD AT Theta II 2.4	2,520 (5,555)	2,510 (5,533)	2,510 (5,533)	2,510 (5,533)	2,510 (5,533)	2,560 (5,643)	2,510 (5,533)	2,510 (5,533)	2,510 (5,533)	2,510 (5,533)
FWD AT Lambda II 3.3	2,510 (5,533)	2,510 (5,533)	2,510 (5,533)	2,510 (5,533)	2,510 (5,533)	2,540 (5,599)	2,510 (5,533)	2,510 (5,533)	-	-
AWD AT R2.0	2,620 (5,776)	2,510 (5,533)	-	-	-	-	-	-	-	-
FWD MT R2.2	2,530 (5,577)	2,510 (5,533)	2,510 (5,533)	2,510 (5,533)	2,510 (5,533)	2,570 (5,665)	2,510 (5,533)	2,510 (5,533)	-	-
FWD AT R2.2	2,560 (5,643)	2,510 (5,533)	2,510 (5,533)	2,510 (5,533)	2,510 (5,533)	2,540 (5,599)	2,510 (5,533)	2,510 (5,533)	2,540 (5,599)	2,510 (5,533)
AWD AT R2.2	2,620 (5,776)	2,510 (5,533)	2,600 (5,732)	2,600 (5,732)	2,600 (5,732)	2,600 (5,732)	2,660 (5,864)	2,510 (5,533)	2,590 (5,709)	2,510 (5,533)

### مهم ممفظه بار

۷ سرنشین	۵ سرنشین	شرح	
605 L (21.3 cu ft)	660 L (23.3 cu ft)	حداقل	VDA
1,662 L (58.6 cu ft)	1,732 L (61.1 cu ft)	حداکثر	

حداقل (min) : پشت صندلی عقب تالبه بالایی پشتی صندلی  
حداکثر (max) : پشت صندلی جلو تا سقف

### سیستم ایرکاندیشن (کولر)

طبقه بندی	وزن حجم	شرح	
R134a	700± 25g	جلو A/CON	گاز خنک کننده
	850± 25g	جلو + عقب A/CON	
R1234yf	650± 25g	جلو A/CON	
	800± 25g	جلو + عقب A/CON	
PAG OIL (PAG30)	120± 10g	جلو A/CON	روانکاری کمپرسور
	180± 10g	جلو + عقب A/CON	

توصیه می شود برای جزئیات بیشتر با عاملیت مجاز کیا تماس بگیرید.

توان (وات) ، لامپ‌ها

نوع لامپ	وات	لامپ چراغ‌ها	داخلی
FESTOON (LED*)	20(LED*)	چراغ‌های مطالعه	
FESTOON	10	چراغ‌های سقفی	
LED*	LED*	چراغ‌های آینه آرایشی	
FESTOON	5	چراغ محافظه داشبورد	
FESTOON	5	چراغ محافظه بار	

نوع لامپ		وات (W)	لامپ چراغ‌ها	
H7SPL	55	چراغ‌های جلو (نور پایین)	جلو	
D3S	35	چراغ‌های جلو (نور پایین) - نوع HID *		
H9	65	چراغ‌های جلو (نور بالا)		
PY21W	21	چراغ‌های راهنمای جلو		
-	-	نوع لامپی		
LED	LED	نوع LED		
LED	LED	چراغ‌های موقعیت کوچک جلو		
LED	LED	چراغ‌های روشن در روز		
#881	27	چراغ‌های پیچیدن		
H8L	35	چراغ‌های مه شکن جلو		
WY5W	5	نوع لامپی	عقب	
LED	LED	نوع LED		
P21/5	21/5	چراغ‌های عقب / ترمز (بیرونی)		
P21/5	5	چراغ‌های عقب (داخلی)		
P21W	21	چراغ‌های مه شکن عقب (سپر)		
LED	LED	چراغ‌های عقب / ترمز (بیرونی)		
LED	LED	چراغ‌های عقب (داخلی)		
P21W	21	چراغ‌های مه شکن عقب (سپر)		
PY21W	21	چراغ‌های راهنمای عقب		
W16W	16	چراغ‌های دنده عقب		
LED	LED	چراغ‌های ترمز بالا (سوم) *		
W5W	5	چراغ‌های پلاک راهنمایی و رانندگی		

\* : در صورت مجهز بودن

**لاستیک ها و رینگ ها (مفصوص کشورهای اروپایی)**

گشتاور سفت کردن مهیره چرخ [(N.m , lb.ft) Kgf.m]	جدول فشار باد [bar(psi , kPa)]				مقدار سرعت		مقدار بار		شرکت تامین کننده	اندازه رینگ	اندازه لاستیک	شرح
	حداکثر بار		بار معمولی		Km/h	SS *2	Kg	Ll *1				
	عقب	جلو	عقب	جلو								
9~11 (65~79, 88~107)	2.35 (34, 235)	2.35 (34, 235)	2.35 (34, 235)	2.35 (34, 235)	240	V	900	104	Kumho	7.0J×17	235/65R17	لاستیک سایز کامل
					210	H			Nexen			
	2.35 (34, 235)	2.35 (34, 235)	2.35 (34, 235)	2.35 (34, 235)	240	V	875	103	Hankook	7.5J×18	235/60R18	
					210	H			Nexen			
	2.35 (34, 235)	2.35 (34, 235)	2.35 (34, 235)	2.35 (34, 235)	240	V	825	101	Hankook	7.5J×19	235/55R19	
									Kumho			

\*1: شاخص بار

\*2: شاخص یا علامت سرعت

**\*یادآوری**

توصیه می شود حین تعویض لاستیک ها، از لاستیک هم اندازه لاستیک های اصلی خودرو استفاده نمایید.  
در غیر این صورت، بر روی عملکرد رانندگی تاثیر می گذارد.

**هشدار** 

حین تعویض لاستیک ها، از لاستیک های با سایز مشابه اصلی استفاده نمایید.  
استفاده از لاستیک های با سایز متفاوت به قطعات مرتبط صدمه زده و یا منجر به عملکرد غیرعادی آن می گردد.



**لاستیک ها و رینگ ها (مفصوص کشورهای غیر اروپایی)**

گشتاور سفت کردن مهره چرخ [(N.m , lb.ft) Kgf.m]	جدول فشار باد [bar(psi , kPa)]				مقدار سرعت		مقدار بار		شرکت تامین کننده	اندازه رینگ	اندازه لاستیک	شرح
	حداکثر بار		بار معمولی		Km/h	SS *2	Kg	Ll *1				
	عقب	جلو	عقب	جلو								
9~11 (65~79, 88~107)	2.35 (34, 235)	2.35 (34, 235)	2.35 (34, 235)	2.35 (34, 235)	210	H	900	104	Kumho Nexen	7.0J×17	235/65R17	لاستیک سایز کامل
	2.35 (34, 235)	2.35 (34, 235)	2.35 (34, 235)	2.35 (34, 235)	240 210	V H	875	103	Hankook Nexen	7.5J×18	235/60R18	
	2.35 (34, 235)	2.35 (34, 235)	2.35 (34, 235)	2.35 (34, 235)	240 210	V H	825	101	Hankook Kumho	7.5J×19	235/55R19	
	4.2 (60,420)	4.2 (60,420)	4.2 (60,420)	4.2 (60,420)	130	M	1250	116	Kumho	4.0T×17	T165/90R17	لاستیک زاپاس سایز کوچک

\*1: شاخص بار

\*2: شاخص یا علامت سرعت

**\*یادآوری**

توصیه می شود حین تعویض لاستیک ها، از لاستیک هم اندازه لاستیک های اصلی خودرو استفاده نمایید.  
در غیر این صورت، بر روی عملکرد رانندگی تاثیر می گذارد.

**هشدار** 

حین تعویض لاستیک ها، از لاستیک های با سایز مشابه اصلی استفاده نمایید.  
استفاده از لاستیک های با سایز متفاوت به قطعات مرتبط صدمه زده و یا منجر به عملکرد غیرعادی آن می گردد.

### روانکار های ( روغن ) توصیه شده و ظرفیت ها

برای بهره مندی از عملکرد مناسب و دوام موتور و مجموعه انتقال نیرو، فقط از روانکارهای دارای کیفیت مناسب استفاده کنید. روانکارهای صحیح (توصیه شده) به ارتقاء کار آیی موتور کمک می کنند و در نتیجه مصرف اقتصادی سوخت را نیز بهبود می بخشند. استفاده از این روانکار (روغن) ها و مایعات سرویس در خودرو توصیه می شود.

طبقه بندی	حجم	روانکار روغن	
<p>ACEAA5 یا بالاتر / ILSAC GF-4 یا بالاتر / API service SM یا بالاتر</p> <p>* در صورتیکه روغن موتور ILSAC GF-4 ACEA A5 Service SM , API در کشور شما در دسترس نباشد، می توانید از روغن موتور API SERVICE SL , ILSAC GF-3 یا ACEA A3 استفاده نمایید.</p>	4.8 L (5.07 US qt.)	Theta II 2.4 MPI	<p>روغن موتور *1 *2 (تخلیه و پرکردن مجدد) توصیه شده</p> 
<p>ACEA A5 یا بالاتر</p> <p>* در صورتیکه روغن موتور ACEA A5 در کشور شما در دسترس نباشد، می توانید از روغن موتور API Service sl , ILSAC GF-3 , یا ACEA A3 استفاده نمایید.</p>	4.8 L (5.07 US qt.)	Theta II 2.4 GDI/ Theta II 2.0 T-GDI	
<p>ACEA A5 یا بالاتر / ILSAC GF-4 یا بالاتر / API Service SM یا بالاتر</p> <p>* در صورتیکه روغن موتور ACEA A5 , ILSACGF-4 , Service SM , API در کشور شما در دسترس نباشد، می توانید از روغن موتور ILSAC GF-3 , API Service SL یا ACEA A3 استفاده نمایید.</p>	5.7 L (6.02 US qt.)	Lambda II 3.3	
ACEA C3 یا C2	6.3 L (6.66 US qt.)	R2.0/R2.2	موتور دیزلی
ACEA B4	6.3 L (6.66 US qt.)	R2.0/R2.2	
-	حد اکثر 1L / 1,500 km	مجهز به سیستم DPF *3	موتور دیزلی
-	حد اکثر 1L / 1,000 km	فاقد سیستم DPF *3	موتور دیزلی
API GL-4, SAE 70W	1.8 ~ 1.9 L (1.90 ~ 2.00 US qt.)		موتور بنزینی
			موتور دیزلی
			مصرف روغن موتور
			رانندگی در شرایط عادی
			رانندگی در شرایط سخت
			روغن گیربکس معمولی

- ۱
- ۲
- ۳
- ۴
- ۵
- ۶
- ۷
- ۸
- I

مشخصات فنی و اطلاعات مورد نیاز استفاده کننده خودرو

طبقه بندی	حجم	روانکار (روغن)		
ATF SP-IV یا مشابه	7.8 L (8.24 US qt.)	Theta II 2.0 T-GDI	موتور بنزینی	روغن گیربکس اتوماتیک
	7.1 L (7.50 US qt.)	Theta II 2.4		
	7.8 L (8.24 US qt.)	Lambda II 3.3		
	7.8 L (8.24 US qt.)	R2.0	موتور دیزلی	
	7.7 L (8.13 US qt.)	R2.2		
مخلوطی از ضد یخ و آب مقطر (مایع خنک کننده بر پایه اتیلن گلیکول در رادیاتورهای آلومینیومی)	7.3 L (7.71 US qt.)	Theta II 2.0 T-GDI	موتور بنزینی	مایع خنک کننده
	MT : 7.0 L (7.39 US qt.) AT : 7.7 L (8.14 US qt.)	Theta II 2.4 MPI		
	MT : 7.1 L (7.50 US qt.) AT : 8.0 L (8.45 US qt.)	Theta II 2.4 GDI		
	9.5 L (10.04 US qt.)	Lambda II 3.3	موتور دیزلی	
	Euro 2/3 : 8.3L (8.77 US qt.) Euro 4/5/6 : 8.6 ~ 9.1L (9.08~9.61 US qt.)	R2.0/R2.2 MT		
	Euro 2/3 : 8.4L (8.87 US qt.) Euro 4/5/6 : 8.7 ~ 8.9L (9.19~9.40 US qt.)	R2.0/R2.2 AT		
FMVSS116 DOT-3 یا DOT-4	0.41 ~ 0.45 L (0.445~0.485 US qt.)	روغن ترمز / کلاچ		

طبقه بندی	حجم	روانکار (روغن)		
HYPOID GEAR OIL API GL-5, SAE 75W/90 (یا مشابه SHELL HD AXLE OIL 75W90)	0.53 ~ 0.63 L (0.56 ~ 67 US qt.)	هروغن دیفرانسیل عقب (AWD)		
HYPOID GEAR OIL API GL-5, SAE 75W/90 (یا مشابه SHELL HD AXLE OIL 75W90)	0.34 ~ 0.36 L (0.36 ~ 0.38 US qt.)	Theta II 2.0 T-GDI / Theta II 2.4	موتور بنزینی	روغن ترنسفرکیس (AWD)
	0.67 ~ 0.73 L (0.70 ~ 0.77 US qt.)	Lambda II 3.3		
	0.34 ~ 0.36 L (0.36 ~ 0.38 US qt.)	R2.0/R2.2	موتور دیزلی	
مبحث "الزامات سوخت" در فصل یک را مطالعه کنید.	71 L (75 US qt.)	سوخت		

\*1: به عدد گرانروی (ویسکوزیته) SAE در صفحه بعد رجوع کنید.

\*2: اکنون روغن هایی با برچسب کاهش انرژی در دسترس است. همراه با دیگر مزیت ها، این روغن ها در مصرف اقتصادی سوخت بوسیله کاهش مقدار سوختی که برای فائق آمدن بر اصطکاک موتور مورد نیاز است، نقش دارند. غالباً این کاهش قابل اندازه گیری در رانندگی روزمره نیست، اما در طول سال ها آنها می توانند به مقدار قابل توجهی هزینه و مصرف انرژی را کاهش دهند.

\*3: فیلتر مخصوص موتور دیزلی

۱

۲

۳

۴

۵

۶

۷

۸

I

عدد گرانروی (ویسکوزیته) SAE توصیه شده



همیشه قبل از بازدید یا تخلیه هر یک از روانکار (روغن) های سرویس، اطراف درپوش گلوبی تغذیه، پیچ تخلیه یا میله اندازه گیر (گیج) آن روانکار را حتماً تمیز کنید. این امر بخصوص در مناطق پر گرد و غبار یا مناطق شنی و زمانی که از خودرو در جاده های غیر آسفالته استفاده می شود، مهم است. تمیز کردن اطراف درپوش و میله اندازه گیر از ورود آلودگی، گرد و خاک و شن به داخل موتور و دیگر مکانیزم هایی که ممکن است از این امر آسیب ببینند، جلوگیری می کند.

گرانروی (ویسکوزیته یا غلظت) روغن موتور، بر مصرف سوخت و کار در هوای سرد (روشن کردن و جریان روغن) تاثیر می گذارد. روغن موتورهای دارای گرانروی پایین تر، مصرف اقتصادی بهتر و عملکرد بهتری را در هوای سرد می توانند ارائه دهند، هر چند برای روغن کاری رضایت بخش در هوای بسیار گرم، به روغن موتورهای دارای گرانروی (ویسکوزیته) بالاتر نیاز است.

استفاده از روغن های دارای گرانروی متفاوت با گرانروی های توصیه شده می تواند به صدمه دیدن موتور منجر شود. در هنگام انتخاب روغن، محدوده دمای هوای زمان استفاده از خودرو تا قبل از تعویض روغن بعدی را مدنظر قرار دهید. با استفاده از جدول زیر گرانروی (ویسکوزیته) روغن را انتخاب کنید.

محدوده دما برای عدد گرانروی (ویسکوزیته) SAE										
-30	-20	-10	0	10	20	30	40	50	°C	
-10	0	20	40	60	80	100	120	°F	دما	
20W-50										
15W-40										
10W-30										
5W-20 <sup>*1</sup> , 5W-30										
20W-50										
15W-40										
10W-30										
5W-30 <sup>*1</sup> , 5W-40										
					بجز کشورهای خاورمیانه، لیبی، برزیل (آمریکای مرکزی و جنوبی) <sup>*1</sup>					روغن موتور
					مخصوص کشورهای خاورمیانه، لیبی، برزیل (آمریکای مرکزی و جنوبی) <sup>*2</sup>					بنزینی (2.4L MPI)

- \*1: برای مصرف اقتصادی تر سوخت، توصیه می شود از روغن موتور دارای درجه گرانروی SAE 5W-20 (API SM/ILSAC GF-4/ACEA A5) استفاده کنید. اگر این روغن در کشور وجود نداشت، روغن مناسب را با استفاده از جدول گرانروی (ویسکوزیته) روغن بالا انتخاب کنید.
- \*2: برای مصرف اقتصادی تر سوخت، توصیه می شود از روغن دارای درجه گرانروی SAE 5W-30 (ACEA A5) استفاده کنید. اگر این روغن در کشور وجود نداشت، روغن مناسب را با استفاده از جدول گرانروی (ویسکوزیته) روغن بالا انتخاب کنید.

محدوده دما برای عدد گرانیروی (ویسکوزیته) SAE										دما
-30	-20	-10	0	10	20	30	40	50	°C	
	-10	0	20	40	60	80	100	120	°F	
										روغن موتور بنزینی (2.0 T-GDI, 2.4 GDI) *2
										روغن موتور بنزینی (3.3 MPI)
										مخصوص کشورهای خاورمیانه، هند، لیبی، الجزیره، مراکش، تونس، سودان، مصر، ایران
										روغن موتور دیزلی

- \*1: برای مصرف اقتصادی تر سوخت، توصیه می شود از روغن موتور دارای درجه گرانیروی SAE 5W- 20 (API SM/ILSAC GF-4/ACEA A5) استفاده کنید. اگر این روغن در کشور وجود نداشت، روغن مناسب را با استفاده از جدول گرانیروی (ویسکوزیته) روغن بالا انتخاب کنید.
- \*2: برای مصرف اقتصادی تر سوخت، توصیه می شود از روغن دارای درجه گرانیروی SAE 5W- 30 (ACEA A5) استفاده کنید. اگر این روغن در کشور وجود نداشت، روغن مناسب را با استفاده از جدول گرانیروی (ویسکوزیته) روغن بالا انتخاب کنید.

۱

۲

۳

۴

۵

۶

۷

۸

I

شماره شناسایی خودرو (VIN)



برچسب شناسایی خودرو

برچسب شناسایی خودرو روی ستون وسط سمت راننده (یا سرنشین جلو) قرار گرفته است که شماره شناسایی خودرو (VIN) را ارائه می دهد.

شماره شناسایی خودرو (VIN) بر روی صفحه ای کوچک در بالای داشبورد نیز ثبت شده است. به راحتی می توانید شماره شناسایی را از درون شیشه جلو بخوانید.

شماره شناسایی خودرو (VIN) برای ثبت خودرو و همه موارد قانونی مرتبط به مالکیت و غیره استفاده می شود.

این شماره بر روی کف زیر صندلی سرنشین حاک شده است. برای بررسی شماره، کاور را بلند کنید.

جدول مصرف سوخت

مصرف ترکیبی litter/100 km	مصرف بیرون شهری litter/100 km	مصرف litter/100 km	گیربکس شهری	نوع موتور	حجم موتور (سی سی)	کد موتور	نوع (Type)	نوع بدنه	نام خودرو
9.4	7.5	12.9	اتوماتیک	GDI	2400	G4KJ	UM	5 Door	سورنتو

**پرچسب مشخصات لاستیک و باد**



- ۱
- ۲
- ۳
- ۴
- ۵
- ۶
- ۷
- ۸
- I

پرچسب مشخصات لاستیک و فشار باد لاستیک خودرو نو شما با در نظر گرفتن، ارائه بهترین عملکرد در شرایط معمول رانندگی انتخاب شده است.

پرچسب لاستیک بر روی ستون وسط سمت راننده قرار گرفته و فشار باد توصیه شده برای لاستیک‌های خودرو شما ارائه می‌دهد.

**شماره موتور**

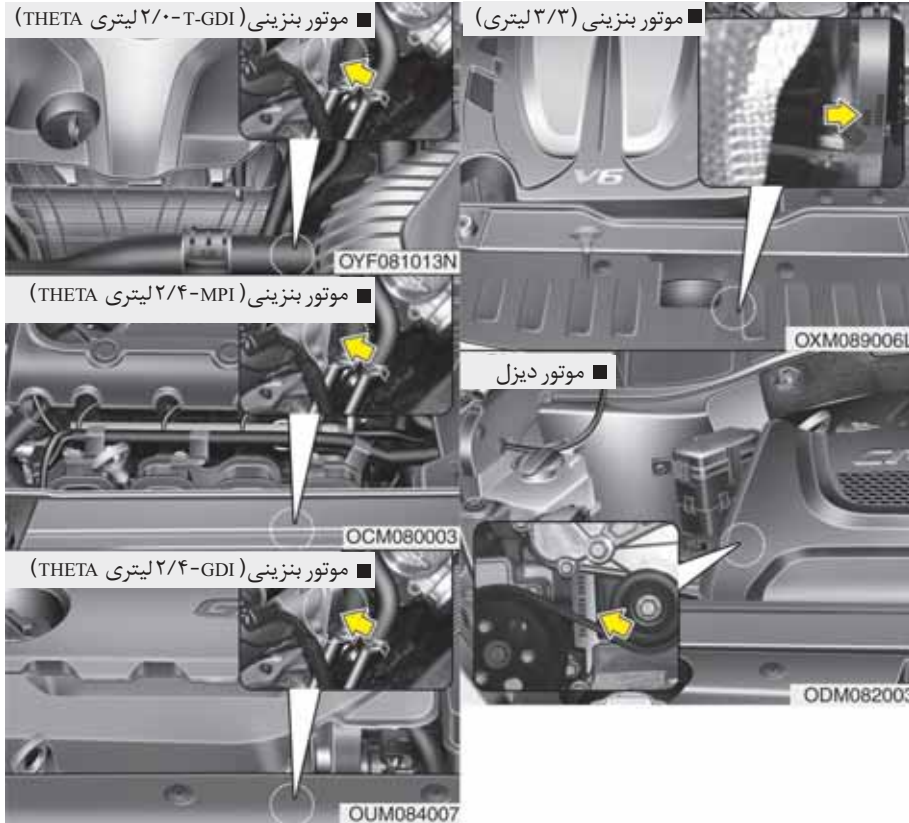

شماره موتور به نحوه نشان داده در تصویر ، بر روی بلوک موتور حک شده است.



### اعلام انطباق



اجزای فرکانس رادیویی این خودرو با ملزومات و سایر مقررات مربوطه در راهنمای 1995/5/EC مطابقت دارد.

برای کسب اطلاعات بیشتر شامل اظهارات مطابقت سازنده به وب سایت کیا مراجعه نمایید:

<http://www.Kia-hotline.com>

### برچسب گاز خنک کننده



برچسب گاز خنک کننده در جلوی محفظه موتور تعبیه شده است.

### برچسب کمپرسور کولر

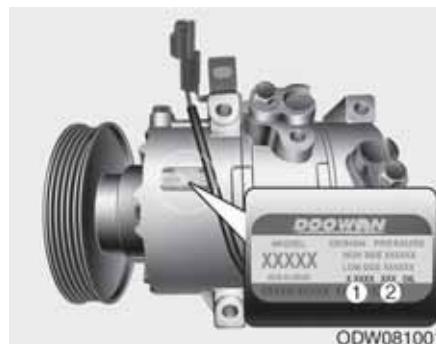

برچسب کمپرسور اطلاعاتی درباره نوع کمپرسوری که خودروی شما به آن مجهز است همانند مدل، شماره قطعات، شماره تولید، گاز خنک کننده (1) و روغن روانکار خنک کننده (2) در اختیارتان قرار می دهد.

۱

۲

۳

۴

۵

۶

۷

۸

۱





با استفاده از کلید قفل مرکزی ..... ۴-۱۷

باز و بستن درب پشتی دستی ..... ۴-۲۰

باز کردن درب موتور ..... ۴-۳۶

باز کردن اضطراری دریچه‌های باک سوخت ..... ۴-۴۰

بستن سان روف ..... ۴-۴۴

تنظیم سرعت ..... ۵-۸۲

برچسب کمپرسور کولر ..... ۸-۱۵

برای عملکرد ایمن در حالت چهارچرخ محرک ..... ۵-۳۳

باتری ..... ۷-۴۶

بازدید و کنترل فشار باد لاستیک ..... ۷-۵۱

بازدید و کنترل سطح مایع خنک کننده موتور ..... ۷-۳۱

تنظیم کردن سرعت یکنواخت ..... ۵-۶۶

برفک زدایی و بخارزدایی شیشه جلو ..... ۴-۱۷۳

برخورد با موقعیت اضطراری در هنگام رانندگی ..... ۶-۳

برچسب شناسایی خودرو ..... ۸-۱۳

برچسب مشخصات لاستیک و باد ..... ۸-۱۴

برچسب گاز خنک کننده ..... ۸-۱۵

برنامه تعمیر و نگهداری ..... ۷-۱۱

برنامه تعمیر و نگهداری عادی ..... ۷-۱۸

باز کردن و بستن سان روف به صورت کشویی ..... ۴-۴۲

باز کردن و بستن سان روف به صورت لولایی ..... ۴-۴۳

باربند ..... ۴-۱۹۱

تنظیم کردن سیستم محدود کننده سرعت ..... ۵-۷۲

بکسل شدن خودرو ..... ۶-۳۳

## الف

اجراء و عملکرد سیستم کیسه هوا ..... ۳-۶۰

ایریگ راننده و سرنشین جلو ..... ۳-۶۳

اهرم ایمنی آزادکننده درب پشتی در مواقع اضطراری ..... ۴-۳۰

آینه ها ..... ۴-۵۱

اعلام هشدار در جاده ..... ۶-۲

آینه داخلی دید عقب ..... ۴-۵۱

آینه داخلی دید عقب شب/ روز ..... ۴-۵۱

آینه الکتروکرومیک (ECM) ..... ۴-۵۱

انواع صدای آژیر هشدار ..... ۴-۱۰۱

آفتابگیر ..... ۴-۱۸۳

ایرکاندیشن (کولر) ..... ۴-۱۵۳

آزادکننده قفل تعویض دنده ..... ۵-۲۷

استارت موتور بوسیله باتری کمکی ..... ۶-۵

استفاده از لاستیک زاپاس (سایز کوچک) ..... ۶-۲۳

امور سرویس، تعمیر و نگهداری ..... ۷-۶

امور تعمیر و نگهداری قابل انجام توسط مالک خودرو ..... ۷-۹

اندازه ها (ابعاد) ..... ۸-۲

اعلام انطباق ..... ۸-۱۵

## ب

بستن کمربند ایمنی عقب ..... ۳-۳۴

برچسب هشدار کیسه هوا ..... ۳-۷۹

بکارگیری قفل درب‌ها از داخل ..... ۴-۱۶

بکارگیری قفل درب‌ها از بیرون ..... ۴-۱۶

۱

۲

۳

۴

۵

۶

۷

۸

I

بکسل کردن اضطراری ..... ۶-۳۵  
 برف پاک کن شیشه جلو ..... ۴-۱۳۸ و ۴-۱۳۷  
 بیرون کشیدن خودرو توسط جلو و عقب کردن ..... ۵-۱۲۱  
 بازدید و کنترل سطح مایع خنک کننده موتور - ..... ۷-۳۱  
 بوق ..... ۴-۴۸

## ب

پنجر شدن ..... ۶-۱۶  
 پیاده و سوار کردن لاستیک زاپاس ..... ۶-۱۷  
 پشت سری (صندلی های عقب) ..... ۳-۲۲  
 پشت سری (صندلی های جلو) ..... ۳-۱۱  
 پیغام های هشدار ..... ۴-۷۶  
 پیشگیری های مرتبط با کمربند ایمنی ..... ۳-۳۸  
 پیشگیری های مرتبط با استفاده از فرستنده ی کنترل از راه دور ..... ۴-۱۱

## ت

تنظیم فاصله خودرو تا خودروی جلویی ..... ۵-۸۶  
 تنظیم میزان حساسیت سیستم کروز کنترل هوشمند ..... ۵-۹۰  
 تغییر به حالت سرعت یکنواخت (کروز کنترل) ..... ۵-۹۱  
 سیستم ISG (توقف درجا و حرکت) ..... ۵-۹۷  
 تعویض باتری ..... ۴-۱۲  
 ترمز پارک ..... ۵-۳۶ و ۷-۴۱  
 ترمز پارک برقی (EPB) ..... ۵-۴۴  
 تعویض لامپ چراغ ها ..... ۷-۸۱  
 تور محافظ بار ..... ۴-۱۸۹

تعویض لاستیک زاپاس (سایز کوچک) ..... ۷-۵۵  
 تعویض چرخ ..... ۶-۱۸  
 تا کردن آینه جانبی ..... ۴-۵۳  
 تنظیم صندلی جلو (دستی) ..... ۳-۵  
 تنظیم صندلی جلو (برقی) ..... ۳-۶  
 تعویض لامپ چراغ های جلو ..... ۷-۸۲  
 تعویض فیوز واقع در جعبه فیوز داخلی ..... ۷-۶۲

تجهیزات داخلی ..... ۴-۱۸۰  
 تسمه روی پا ..... ۳-۳۲  
 تعمیر و نگهداری لاستیک ..... ۷-۵۵  
 تنظیم مجدد سان روف ..... ۴-۴۵  
 تنظیم صندلی عقب ..... ۳-۱۵  
 تنظیم فرمان و بالانس چرخ ..... ۷-۵۳  
 تعویض رینگ ..... ۷-۵۵  
 تیغه های برف پاک کن ..... ۷-۴۲  
 ترمز فعال در پیچ های تند ..... ۵-۳۱  
 تجهیزات داخلی ..... ۴-۱۹۱

## ج

جعبه کنسول وسط ..... ۴-۱۷۷  
 جالبوانی ..... ۴-۱۸۱  
 جک و ابزارها ..... ۶-۱۶  
 جعبه داشبورد ..... ۴-۱۷۷  
 جابه جا کردن لاستیک ها ..... ۷-۵۲

۱

۲

۳

۴

۵

۶

۷

۸

I

۴-۶۳	حالت‌های سفری
۴-۶۸	حالت راهنمای تغییر مسیر
۴-۶۹	حالت زمان سرویس
۴-۷۰	حالت تنظیمات کاربر
۸-۴	حجم محفظه بار

## د

۳-۷۲	دلایل باز نشدن کیسه هوا در تصادفات
۴-۱۲۶	دوربین دید عقب
۵-۱۲	دکمه روشن / خاموش موتور
۴-۵۸	درجه نشان دهنده دمای مایع خنک کننده موتور
۶-۸	داغ کردن موتور
۴-۳۸	دریچه باک سوخت
۴-۵۹	درجه نشان دهنده مقدار سوخت
۴-۳۶	درب موتور
۴-۲۶	درب پشتی هوشمند
۴-۵۸	دور سنج
۴-۲۰	درب پشتی

۳-۱۵	جیب پشتی صندلی (جلو)
۴-۱۷۸	جاعینکی
۴-۱۷۹	جعبه نگهداری اشیاء درون محفظه بار

## چ

۳-۵۸	چراغ هشدار کیسه هوا
۶-۲	چراغ‌های هشدار خطر (فلاشر)
۵-۷	چراغ مغزی قفل فرمان
۴-۹۴	چراغ‌های نشانگر
۴-۸۴	چراغ‌های نشانگر و هشدار خطر
۴-۱۴۲	چراغ مطالعه
۴-۱۴۳	چراغ داخل اتاق
۴-۱۴۴	چراغ محفظه بار
۴-۱۴۴	چراغ آینه آرایشی
۴-۱۳۲	چراغ‌های راهنما
۴-۱۳۳	چراغ مه شکن جلو
۴-۱۳۴	چراغ مه شکن عقب
۴-۱۰۵	چراغ‌ها و آذیرهای هشدار و نمایشگر

## ح

۴-۶۸	حالت A / V
۵-۳۲	حالت رانندگی چهار چرخ محرک (AWD)
۵-۲۶	حالت تعویض دستی
۵-۱۰۴	حالت مسابقه ای یا اسپرت
۴-۶۲	حالت‌های صفحه نمایش LCD

۱

۲

۳

۴

۵

۶

۷

۸

I

ر

- روانکاری سیستم کولر ..... ۴-۸
- روشن شدن خودکار - ISG ..... ۹۹-۵
- روغن ترمز ..... ۳۴-۷
- رانندگی در شب ..... ۱۲۳-۵
- رانندگی در مناطق آب گرفته ..... ۱۲۴-۵
- رانندگی در باران ..... ۱۲۳-۵
- رانندگی در خارج از جاده ..... ۱۲۴-۵
- رانندگی اقتصادی ..... ۱۱۸-۵
- روشن کردن اضطراری موتور ..... ۵-۶
- روغن موتور ..... ۲۹-۷
- رانندگی در شرایط خاص ..... ۱۲۰-۵
- رانندگی در بزرگراه ها ..... ۱۲۴-۵
- روشن کردن موتور ..... ۹-۵
- روانکاری های توصیه شده و ظرفیت ها ..... ۸-۸
- رانندگی در شرایط خطرناک ..... ۱۲۰-۵
- روشن نشدن موتور ..... ۴-۶
- روشن کردن موتور بوسیله کلید هوشمند ..... ۱۵-۵
- روشن کردن موتور بوسیله سوئیچ خودرو ..... ۹-۵
- روش آب بندی خودرو ..... ۷-۱

ز

- زنجیرهای چرخ ..... ۱۲۷-۵
- زیرسیگاری ..... ۱۸۰-۴

س

- سیستم درب موتور فعال ..... ۸۰-۳
- سیستم پیشرفته کروز کنترل هوشمند ..... ۸۱-۵
- سیستم کولر ..... ۱۴۷ و ۱۵۹-۴
- سیستم ترمز ضد قفل (ABS) ..... ۵۳-۵
- سیستم شناسایی نقاط کور (BSD) ..... ۱۱۱-۵
- سیستم هشدار ترافیکی از کناره های عقب (RCTA) ..... ۱۱۵-۵
- سیستم هشدار خارج شدن از خط (LDWS) ..... ۱۰۶-۵
- سیستم ترمز ..... ۳۹-۵
- سیستم کنترل پایداری الکترونیکی (ESC) ..... ۵۶-۵
- سیستم مدیریت پایداری خودرو (VSM) ..... ۶۰-۵
- سیستم کمکی کنترل پایداری تریلر (TSA) ..... ۶۱-۵
- سیستم کمکی شروع حرکت در سربالایی پس از توقف کامل (HAC) ..... ۶۲-۵
- سیستم سیگنال توقف اضطراری (ESS) ..... ۶۲-۵
- سیستم ایزوفیکس ..... ۴۹-۳
- سیستم قفل ایمنی محافظ کودک (قفل کودک) درب عقب ..... ۱۹-۴
- سیستم کنترل گازهای خروجی اگزوز ..... ۱۰۵-۷
- سیستم کنترل سرعت یکنواخت ..... ۶۵-۵
- سیستم کنترل کامل حالت حرکت ..... ۱۰۳-۵
- سیستم حافظه صندلی راننده ..... ۹-۳
- سیستم کنترل بخار محفظه میل لنگ ..... ۱۰۵-۷
- سقف کشویی / لولایی سان روف ..... ۴۱-۴
- سیستم کنترل تبخیر بخار سوخت ..... ۱۰۵-۷
- سیستم ایموبلایزر (ضد سرقت) ..... ۶-۴
- سیستم کمکی پارک خودرو ..... ۱۰۴-۴

- سایبان ..... ۴-۴۲
- سیستم کنترل از راه دور قفل درب ها ..... ۴-۸۰
- سیستم حفاظتی کمر بند ایمنی ..... ۳-۲۶
- سیستم هوشمند کمکی پارک خودرو ..... ۴-۱۰۹
- سیستم کنترل محدودکننده سرعت ..... ۵-۷۲
- سیستم دزدگیر ..... ۴-۱۳
- سیستم اندازه گیری فشار باد لاستیک (TPMS) ..... ۶-۹
- سیستم هشدار وجود مانع در حرکت به سمت عقب ..... ۴-۱۰۰

## ش

- شرایط فعال سازی سیستم درب موتور فعال ..... ۳-۸۰
- شرایط غیرفعال شدن سیستم درب موتور فعال ..... ۳-۸۱
- شرح جعبه فیوز / رله ..... ۷-۶۶
- شارژر USB ..... ۴-۱۸۶
- شماره کد کلید را یادداشت کنید ..... ۴-۵
- شرح موارد جدول برنامه تعمیر و نگهداری ..... ۷-۲۵
- شیشه شوی شیشه جلو ..... ۴-۱۳۷، ۱۴۰
- شماره موتور ..... ۸-۱۴

## ص

- صندلی محافظ کودک ..... ۳-۴۲
- صفحه نمایشگر ..... ۴-۵۵
- صفحه نمایش LCD ..... ۴-۶۲
- صندلی ها ..... ۳-۲
- صفحه نمایش ..... ۵-۷۷

## ع

- عملکرد نادرست سیستم درب موتور فعال ..... ۳-۸۲
- عملکرد سیستم چهار چرخ محرک (AWD) ..... ۵-۳۰
- عملکرد حفظ توان باتری ..... ۴-۱۲۸
- عملکرد قفل / باز کردن قفل درب ..... ۴-۱۸
- عملکرد سیستم اقتصادی فعال (ECO) ..... ۵-۱۰۳
- عملکرد بدرقه چراغ های جلو ..... ۴-۱۲۸
- عملکرد نور بالای چراغ های جلو ..... ۴-۱۳۱
- عملکرد کلیدها ..... ۴-۵
- عدد گرانروی (ویسکوزیته) SAE توصیه شده ..... ۸-۱۱
- عملکرد سیستم کنترل از راه دور قفل درب ها ..... ۴-۸
- عملکرد سیستم کلید هوشمند ..... ۴-۹
- عیب یابی سیستم پارک هوشمند (SPAS) ..... ۴-۱۲۰ و ۱۲۵
- عملکرد اطلاعات سیستم محدودکننده سرعت (SLIF) ..... ۵-۷۵
- عملکرد خاموش شدن اتوماتیک چراغ های داخلی ..... ۴-۱۴۲

## غ

- غریبلیک فرمان منعطف (FLEX) ..... ۴-۴۹
- غریبلیک فرمان ..... ۴-۴۶



**ف**

- فیلتر تمیزکننده هوا ..... ۳۸-۷
- فرمان برقی ..... ۴۶-۴
- فندک ..... ۱۸۰-۴
- فیلتر هوای سیستم کنترل کیفیت هوا ..... ۱۵۶-۴
- فشار باد لاستیک سود توصیه شده ..... ۵۰-۷
- فرمان گیری نرم در پیچ ها ..... ۱۲۲-۵
- فیلتر سوخت (موتور دیزل) ..... ۳۷-۷
- فعال و غیرفعال کردن سیستم SLIF ..... ۷۶-۵

**ق**

- قلاب‌های جالباسی ..... ۱۸۷-۴
- قلاب‌های نگهدارنده کفپوش ..... ۱۸۸-۴
- قلاب بکسل قابل جدا شدن ..... ۳۴-۶
- قبل از رانندگی ..... ۵-۵

**ک**

- کیسه هوا ..... ۵۴-۳
- کیسه هوای رانندگی و سرنشین جلو ..... ۶۳-۳
- کلید روشن / خاموش کیسه هوای سرنشین جلو ..... ۶۶-۳
- کیسه هوای جانبی ..... ۶۸-۳
- کیسه هوای پرده‌ای ..... ۷۰-۳
- کنترل دستی سیستم‌های گرمایشی و سرمایشی ..... ۱۴۷-۴
- کنترل اتوماتیک سیستم‌های گرمایشی و سرمایشی ..... ۱۵۹-۴
- کاهش احتمال واژگون شدن خودرو ..... ۳۶-۵

**گ**

- کولر صندلی‌های ردیف سوم ..... ۱۶۸-۴
- کلیدهای کنترل صفحه نمایشگر و تنظیم روشنایی صفحه نمایشگر ..... ۵۶-۴
- کلید فیوز ..... ۶۳-۷
- کلیدهای کنترل صفحه نمایش LCD ..... ۵۷-۴
- کامپیوتر سفری ..... ۶۳-۴
- کمر بند ایمنی ..... ۲۶-۳
- کنترل از راه دور (آینه بغل) ..... ۵۳-۴
- کیلومتر شمار ..... ۶۰-۴
- کلید قفل شیشه برقی ..... ۳۴-۴
- کمر بند ایمنی پیش کشنده ..... ۲۵-۳
- کشش لاستیک ..... ۵۵-۷

۱

۲

۳

۴

۵

۶

۷

۸

I

## ل

- لاستیک های یخ شکن ..... ۵-۱۲۶  
 لاستیک با نسبت ابعاد کم ..... ۷-۶۰  
 لاستیک‌ها و چرخ‌ها ..... ۷-۵۰ و ۸-۷

## م

- محدودیت‌های سیستم کروز کنترل ..... ۵-۹۱  
 مراقبت از ظاهر خودرو ..... ۷-۹۸  
 مراقبت از بیرون خودرو ..... ۷-۹۸  
 مرحله فعال شدن سیستم دزدگیر ..... ۴-۱۳  
 موقعیت روشنایی اتوماتیک (AFLS) ..... ۴-۱۳۰  
 مراقبت و نگهداری از سیستم کیسه هوا ..... ۳-۷۷  
 مراقبت و نگهداری از لاستیک‌ها ..... ۷-۵۰  
 مایع خنک کننده موتور ..... ۷-۳۱  
 مشخصات موتور ..... ۸-۲  
 مایع شیشه‌شوی ..... ۷-۳۵  
 مشخصات سوخت مورد نیاز ..... ۱-۳  
 موقعیت چراغ‌های جلو ..... ۴-۱۳۰  
 موقعیت‌های سوئیچ خودرو ..... ۵-۷  
 مندرجات دیواره لاستیک ..... ۷-۵۶  
 مرحله آژیر ..... ۴-۱۴  
 مرحله غیرفعال شدن ..... ۴-۱۵

## ن

- نحوه عملکرد سیستم کیسه هوا ..... ۳-۵۵  
 نگهداری از کمربند ایمنی ..... ۳-۴۰  
 نصب صندلی محافظ کودک با استفاده از سیستم تکیه‌گاهی  
 نگهدارنده قلاب ..... ۳-۴۸  
 نمای تصویری محفظه موتور ..... ۲-۶  
 نمای تصویری داخل خودرو ..... ۲-۴  
 نمای تصویری خارج خودرو ..... ۲-۲  
 نوع چند فیوز ..... ۷-۶۵  
 نمایشگرها ..... ۴-۵۷  
 نحوه استفاده از این کتابچه راهنما ..... ۱-۲  
 نمای تصویری جلو داشبورد ..... ۲-۵  
 نگهدارنده بطری ..... ۴-۱۸۲  
 نشانگر دمای هوای بیرون ..... ۴-۶۰  
 نحوه عملکرد سیستم (حالت خروج از پارک) ..... ۴-۱۲۱  
 نحوه عملکرد سیستم (حالت کمکی پارک) ..... ۴-۱۱۴

## و

- وات (توان) لامپ ..... ۸-۵  
 وزن خالص خودرو ..... ۸-۳  
 وزن خودرو ..... ۵-۱۴۱

## ه

- هشدار باز بودن سان روف ..... ۴-۴۱  
 هشدار کمربند ایمنی ..... ۳-۲۸